

EN

RU

HU

beko

Built-in Oven / User Manual

**Встраиваемый духовой шкаф / Руководство по
эксплуатации**

Beépített sütő / Felhasználói kézikönyv



BBIE17300B

385441478_1/ EN/ RU/ HU/ R.AD/ 10/08/23 09:48
7768288383



Welcome!

Dear Customer,

Thank you for choosing the Beko product. We want your product, manufactured with high quality and technology, to offer you the best efficiency. Therefore, carefully read this manual and any other documentation provided before using the product.

Keep in mind all the information and warnings stated in the user's manual. This way, you will protect yourself and your product against the dangers that may occur.

Keep the user's manual. If you give the product to someone else, give the manual with it. The warranty conditions, usage and troubleshooting methods for your product are provided in this manual.

The symbols and their descriptions in the user's manual:



Hazard that may result in death or injury.



Important information or useful usage tips.



Read the user's manual.



Hot surface warning.

NOTICE Hazard that may result in material damage to the product or its environment.

Arçelik A.Ş.

Karaağaç caddesi No:2-6
34445 Sütlüce/İstanbul/TURKEY

Made in TURKEY

Table of Contents

1 Safety Instructions.....	4	6.1.1 Pastries and oven food.....	23
1.1 Intended Use.....	4	6.1.2 Meat, Fish and Poultry	25
1.2 Child, Vulnerable Person and Pet Safety	4	6.1.3 Grill	26
1.3 Electrical Safety	5	6.1.4 Test foods.....	27
1.4 Transportation Safety	6	7 Maintenance and Cleaning.....	27
1.5 Installation Safety.....	7	7.1 General Cleaning Information	27
1.6 Safety of Use	7	7.2 Cleaning Accessories	29
1.7 Temperature Warnings	8	7.3 Cleaning the Control Panel.....	29
1.8 Accessory Use.....	8	7.4 Cleaning the inside of the oven (cooking area)	29
1.9 Cooking Safety	8	7.5 Easy Steam Cleaning.....	29
1.10 Maintenance and Cleaning Safety	9	7.6 Cleaning the Oven Door.....	30
2 Environmental Instructions.....	9	7.7 Removing the Inner Glass of The Oven Door.....	31
2.1 Waste Directive.....	9	7.8 Cleaning the Oven Lamp	32
2.1.1 Compliance with the WEEE Directive and Disposing of the Waste Product	9	8 Troubleshooting	33
2.2 Package Information.....	10		
2.3 Recommendations for Energy Saving.....	10		
3 Your product	11		
3.1 Product Introduction	11		
3.2 Product Control Panel Introduction and Usage.....	11		
3.2.1 Control Panel.....	12		
3.2.2 Introduction of the oven control panel	12		
3.3 Oven operating functions.....	12		
3.4 Product Accessories	13		
3.5 Use of Product Accessories	14		
3.6 Technical Specifications.....	17		
4 First Use.....	18		
4.1 First Timer Setting.....	18		
4.2 Initial Cleaning	18		
5 Using the Oven.....	19		
5.1 General Information on Using the Oven	19		
5.2 Operation of the Oven Control Unit	19		
5.3 Settings	21		
6 General Information About Baking.....	23		
6.1 General Warnings About Baking in the Oven	23		

1 Safety Instructions

- This section includes the safety instructions necessary to prevent the risk of personal injury or material damage.
- If the product is handed over to someone else for personal use or second-hand use purposes, the user's manual, product labels and other relevant documents and parts should also be given.
- Our company shall not be held responsible for damages that may occur if these instructions are not observed.
- Failure to follow these instructions shall void any warranty.
- Always have the installation and repair works made by the manufacturer, the authorised service or a person that the importer company shall designate.
- Use original spare parts and accessories only.
- Do not repair or replace any component of the product unless it is clearly specified in the user's manual.
- Do not make technical modifications on the product.

1.1 Intended Use

- This product is designed to be used at home. It is not suitable for commercial use.
- Do not use the product in gardens, balconies or other outdoors. This product is intended to be used in households and in the staff kitchens of shops, offices and other working environments.
- **CAUTION:** This product should be used for cooking purposes only. It should not be used for different purposes, such as heating the room.
- The oven can be used to defrost, bake, fry and grill food.
- This product should not be used for heating, plate heating, drying by hanging towels or clothes on the handle.

1.2 Child, Vulnerable Person and Pet Safety

- This product can be used by children 8 years of age and older, and people who are underdeveloped in physical, sensory or mental skills, or who have lack of experience and knowledge, as long as they are supervised or trained about the safe use and hazards of the product.

- Children should not play with the product. Cleaning and user maintenance should not be performed by children unless there is someone overseeing them.
- This product should not be used by people with limited physical, sensory or mental capacity (including children), unless they are kept under supervision or receive the necessary instructions.
- Children should be supervised to ensure that they do not play with the product.
- Electrical products are dangerous for children and pets. Children and pets must not play with, climb on, or enter the product.
- Do not put objects that children may reach on the product.
- **CAUTION:** During use, the accessible surfaces of the product are hot. Keep children away from the product.
- Keep the packaging materials out of the reach of children. There is a hazard of injury and suffocation.
- When the door is open, do not put any heavy objects on it or allow children to sit on it. You may cause the oven to tip over or damage the door hinges.
- For the safety of children, cut the power plug and make the product inoperable before disposing the product.



1.3 Electrical Safety

- Plug the product into a grounded outlet protected by a fuse that matches the current ratings indicated on the type label. Have the grounding installation made by a qualified electrician. Do not use the product without grounding in accordance with local / national regulations.
- The plug or the electrical connection of the product should be in an easily accessible place (where it will not be affected by the flame of the hob). If this is not possible, there should be a mechanism (fuse, switch, key switch, etc.) on the electrical installation to which the product is connected, in compliance with the electrical regulations and separating all poles from the network.
- The product must not be plugged into the outlet during installation, repair, and transportation.

- Plug the product into an outlet that meets the voltage and frequency values specified on the type label.
- If your product does not have a power cable, only use the power cable described in the "Technical specifications" section.
- Do not jam the power cable under and behind the product. Do not put a heavy object on the power cable. The power cable should not be bent, crushed, and come into contact with any heat source.
- The rear surface of the oven gets hot when it is in use. Power cords must not touch the back surface, connections may be damaged.
- Do not jam the electric cables into the oven door and do not pass them over hot surfaces. Otherwise, cable insulation may melt and cause fire as a result of short circuit.
- Use original cable only. Do not use cut or damaged cables or intermediate cables.
- If the power cable is damaged, it must be replaced by the manufacturer, an authorized service or a person to be specified by the importer company in order to prevent possible dangers.

- **CAUTION:** Before replacing the oven lamp, be sure to disconnect the product from the mains supply to avoid the risk of electric shock. Unplug the product or turn off the fuse from the fuse box.

If your product has a power cable and plug:

- Do not plug the product into an outlet that is loose, has come out of its socket, is broken, dirty, oily, with risk of water contact (for example, water that may leak from the counter).
- Never touch the plug with wet hands! Never unplug by pulling on the cable, always pull out by holding the plug.
- Make sure that the product plug is securely plugged into the outlet to avoid arcing.

 **1.4 Transportation Safety**

- Disconnect the product from the mains before transporting the product.
- The product is heavy, carry the product with at least two people.
- Do not use the door and / or handle to transport or move the product.

- Do not put other items on the product and carry the product upright.
- When you need to transport the product, wrap it with bubble wrap packaging material or thick cardboard and tape it tightly. Secure the product tightly with tape to prevent the removable or moving parts of the product and the product from getting damaged.
- Check the overall appearance of the product for any damage that may have occurred during transportation.
- If you will not use the product for a long time, unplug it or turn off the fuse from the fuse box.
- Do not operate defective or damaged product. If any, disconnect the electricity / gas connections of the product and call the authorized service.
- Do not use the product if the front door glass is removed or cracked.
- Do not climb on the product to reach anything or for any other reason.

1.5 Installation Safety

- Before the product is installed, check the product for any damage. If the product is damaged, do not install it.
- Do not install the product near heat sources (radiators, stoves, etc.).
- Keep the surroundings of all ventilation ducts of the product open.
- To prevent overheating, the product should not be installed behind decorative doors.
- Never use the product when your judgement or coordination is impaired by the use of alcohol and/or drugs.
- Flammable objects kept in the cooking area may catch fire. Never store flammable objects in the cooking area.
- The oven handle is not a towel dryer. When using the product, do not hang towels, gloves or similar textiles on the handle.
- The hinges of the product door move when opening and closing the door and might jam. When opening / closing the door, do not hold the part with the hinges.

1.6 Safety of Use

- Ensure that the product is switched off after every use.

1.7 Temperature Warnings

- **CAUTION:** The accessible parts of the product will be hot during use. Care should be taken to avoid touching the product and heating elements. Children under the age of 8 should not be brought close to the product without an adult.
- Do not place flammable / explosive materials near the product, as the edges will be hot while it is operating.
- As steam may be exhaled, keep away while opening the oven door. The steam may burn your hand, face and / or eyes.
- During operation, the product may become hot. Care should be taken to avoid touching hot parts, inside of the oven and heating elements.
- Always use heat resistant oven gloves while placing food in the hot oven, or removing the food from the hot oven, etc.

1.8 Accessory Use

- It is important that the wire grill and tray are placed properly on the wire shelves. For detailed information, refer to the section "**Usage of accessories**".

- Accessories can damage the door glass when closing the product door. Always push the accessories to the end of the cooking area.

1.9 Cooking Safety

- Be careful when using alcoholic drinks in your dishes. Alcohol evaporates at high temperatures and may cause fire since it can ignite when it comes into contact with hot surfaces.
- Food waste, oil, etc. in the cooking area may catch fire. Before cooking, remove such coarse dirt.
- Food Poisoning Hazard: Do not let food sit in oven for more than 1 hour before or after cooking. Otherwise it may cause food poisoning or diseases.
- Do not heat closed tins and glass jars in the oven. The pressure that would build-up in the tin/jar may cause it to burst.
- Place the greaseproof paper in a cookware or on the oven accessory (tray, wire grill, etc.) with food and place it in the preheated oven. Remove any excessive pieces of greaseproof paper hanging from the accessory or con-

tainer to avoid the risk of touching the oven heater elements. Never use greaseproof paper at an oven temperature higher than the maximum use temperature specified on the greaseproof paper you are using. Never place greaseproof paper on the oven base.

- Do not place baking trays, dishes or aluminium foil directly onto the bottom of the oven. The accumulated heat might damage the bottom of the oven.
- Close the oven door during grilling. Hot surfaces may cause burns!
- Food not suitable for grilling carries a fire hazard. Grill only food that is suitable for heavy grill fire. Also, do not place the food too far in the back of the grill. This is the hottest area and fatty foods may catch fire.



1.10 Maintenance and Cleaning Safety

- Wait for the product to cool before cleaning the product. Hot surfaces may cause burns!
- Never wash the product by spraying or pouring water on it! There is the risk of electric shock!
- Do not use steam cleaners to clean the product as this may cause an electric shock.
- Do not use harsh abrasive cleaners, metal scrapers, wire wool or bleach materials to clean the oven front door glass / (if present) oven upper door glass. These materials can cause glass surfaces to be scratched and broken.
- Always keep the control panel clean and dry. A damp and dirty surface may cause problems in operating the functions.

2 Environmental Instructions

2.1 Waste Directive

2.1.1 Compliance with the WEEE Directive and Disposing of the Waste Product

This product complies with EU WEEE Directive (2012/19/EU). This product bears a classification symbol for waste electrical and electronic equipment (WEEE).



This product has been manufactured with high quality parts and materials which can be reused and are suitable for recycling. Therefore, do not dispose of the waste product with normal domestic and other wastes at the end of its service life. Take it to a collection point for the recycling of electrical and electronic equipment. You can ask your local administration about these collection

points. Disposing of the appliance properly helps prevent negative consequences for the environment and human health.

Compliance with RoHS Directive:

The product you have purchased complies with EU RoHS Directive (2011/65/EU). It does not contain harmful and prohibited materials specified in the Directive.

2.2 Package Information

Packaging materials of the product are manufactured from recyclable materials in accordance with our National Environment Regulations. Do not dispose of the packaging waste with the household or other wastes, take it to the packaging material collection points designated by the local authorities.

2.3 Recommendations for Energy Saving

According to EU 66/2014, information on energy efficiency can be found on the product receipt supplied with the product. The following suggestions will help you use your product in an ecological and energy-efficient way:

- Defrost frozen food before baking.
- In the oven, use dark or enamelled containers that transmit heat better.
- If specified in the recipe or user's manual, always preheat. Do not open the oven door frequently during baking.
- Turn off the product 5 to 10 minutes before the end time of baking in prolonged bakings. You can save up to 20% electricity by using residual heat.
- Try to cook more than one dish at a time in the oven. You may cook at the same time by placing two cookers on the wire rack. In addition, if you cook your meals one after the other, it will save energy because the oven will not lose its heat.

3.1 Product Introduction

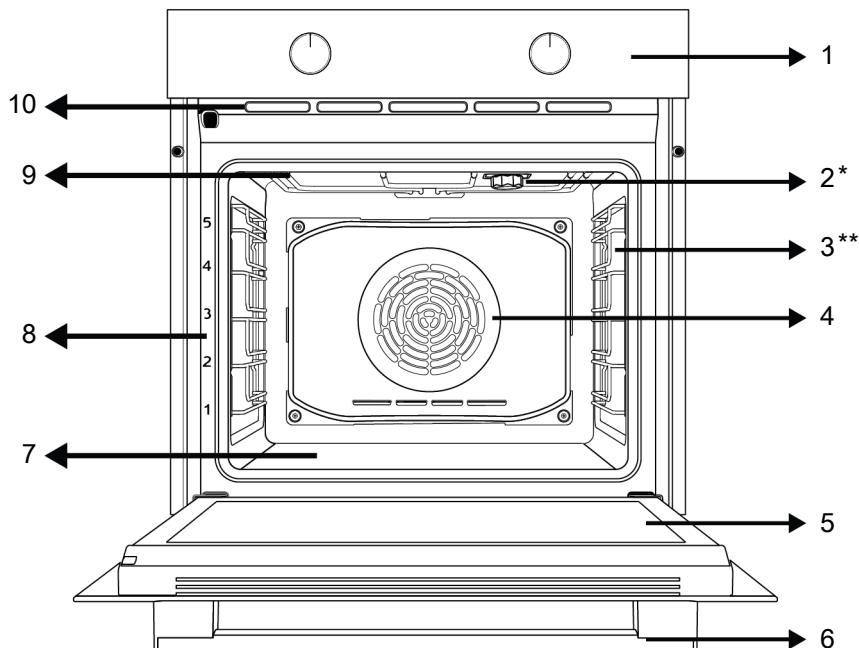

1 Control panel

3 Wire shelves

5 Door

7 Lower heater (under the steel plate)

9 Upper heater

2 Lamp

4 Fan motor (behind the steel plate)

6 Handle

8 Shelf positions

10 Ventilation holes

* Varies depending on the model. Your product may not be equipped with a lamp, or the type and location of the lamp may differ from the illustration.

** Varies depending on the model. Your product may not be equipped with a wire rack. In the image, a product with wire rack is shown as an example.

3.2 Product Control Panel Introduction and Usage

In this section, you can find the overview and basic uses of the product's control panel. There may be differences in images and some features depending on the type of product.

3.2.1 Control Panel

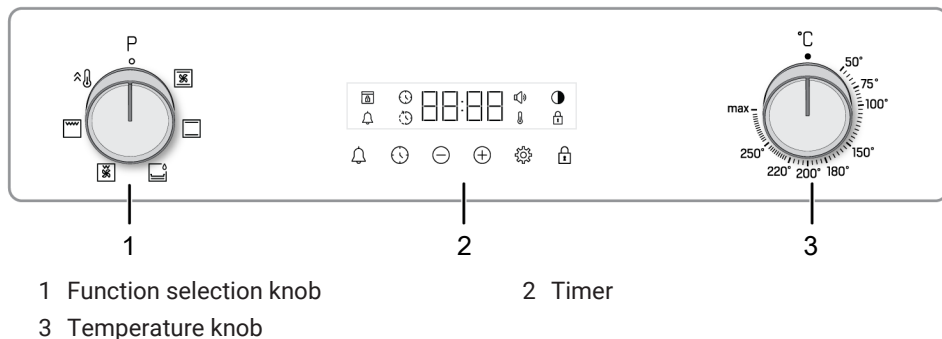

1 Function selection knob

2 Timer

3 Temperature knob

If there are knob(s) controlling your product, in some models this/these knob(s) may be so that they come out when pushed (buried knobs). For settings to be made with these knobs, first push the relevant knob in and pull out the knob. After making your adjustment, push it in again and replace the knob.

3.2.2 Introduction of the oven control panel

Function selection knob

You can select the oven operating functions with the function selection knob. Turn left / right from closed (top) position to select.

Temperature knob

You can select the temperature you want to cook with the temperature knob. Turn clockwise from the closed (top) position to select.

Oven inner temperature indicator

You can understand the oven interior temperature from the temperature symbol on the timer display. The temperature symbol appears on the display when the cooking starts, and the temperature symbol disappears when the appliance reaches the set temperature. When the temperature inside the oven drops below the set temperature, the temperature symbol reappears.

Timer

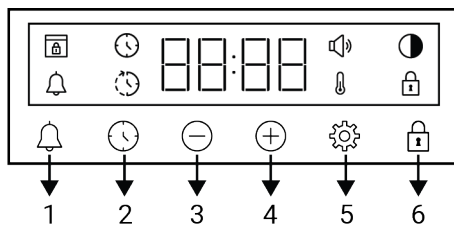

- 1 Alarm key
- 2 Time setting key
- 3 Decrease key
- 4 Increase key
- 5 Settings key
- 6 Key lock key

Display symbols







- : Baking time symbol
- : Baking end time symbol *
- : Alarm symbol
- : Brightness symbol
- : Key lock symbol
- : Temperature symbol
- : Volume level symbol
- : Door lock symbol *

*It varies depending on the product model. It may not be available on your product.

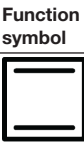
3.3 Oven operating functions

On the function table, the operating functions you can use in your oven and the highest and lowest temperatures that can be set for these functions are shown. The

order of the operating modes shown here may differ from the arrangement on your product.

Function symbol	Function description	Temperature range (°C)	Description and use
	Top and bottom heating	*	Food is heated from above and below at the same time. Suitable for cakes, pastries or cakes and stews in baking moulds. Cooking is done with a single tray.
 	Bottom heating	*	Only lower heating is on. It is suitable for foods that need browning on the bottom. This function should also be used for easy steam cleaning.
	Fan assisted bottom/top heating	*	The hot air heated by the upper and lower heaters is distributed equally and rapidly throughout the oven with the fan. Cooking is done with a single tray.
	Full grill	*	The large grill on the oven ceiling works. It is suitable for grilling in large amounts.
	Fan assisted low grill	*	The hot air heated by the small grill is quickly distributed into the oven with the fan. It is suitable for grilling smaller amounts.
	Booster	-	All the heaters of the oven work. This operating function is used to quickly bring the oven to the desired temperature (pre-heating). Do not use it for cooking food.

* Your product operates in the temperature range specified on the temperature knob.

3.4 Product Accessories

There are various accessories in your product. In this section, the description of the accessories and the descriptions of the correct usage are available. Depending on the product model, the supplied accessory varies. All accessories described in the user's manual may not be available in your product.

 The trays inside your appliance may be deformed with the effect of the heat. This has no effect on the functionality. Deformation disappears when the tray is cooled.

Standard tray

It is used for pastries, frozen foods and frying large pieces.

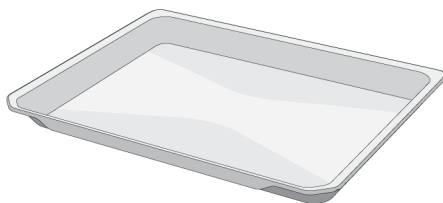

Wire grill

It is used for frying or placing the food to be baked, fried and stewed on the desired shelf.

On models with wire shelves :

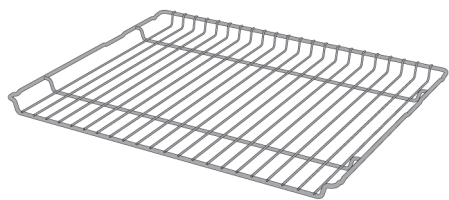

On models without wire shelves :

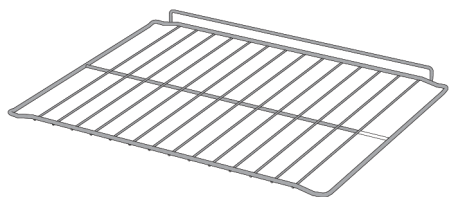

3.5 Use of Product Accessories

Cooking shelves

There are 5 levels of shelf position in the cooking area. You can also see the order of the shelves in the numbers on the front frame of the oven.

On models with wire shelves :

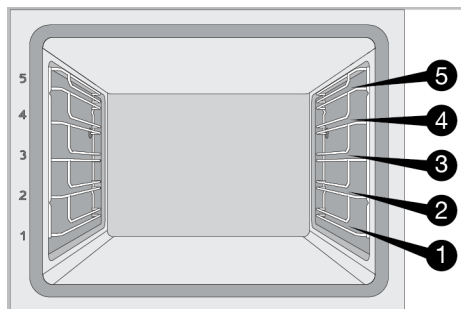

On models without wire shelves :

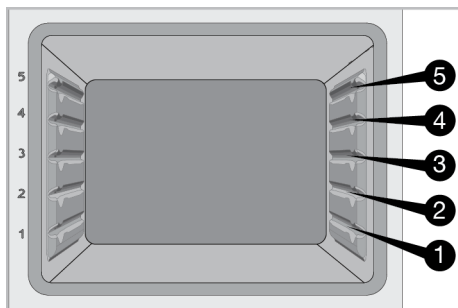

Placing the wire grill on the cooking shelves

On models with wire shelves :

It is crucial to place the wire grill on the wire side shelves properly. While placing the wire grill on the desired shelf, the open section must be on the front. For better cooking, the wire grill must be secured on the wire shelf's stopping point. It must not pass over the stopping point to contact with the rear wall of the oven.

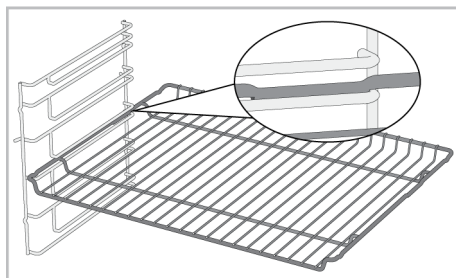

On models without wire shelves :

It is crucial to place the wire grill on the side shelves properly. The wire grill has one direction when placing it on the shelf. While placing the wire grill on the desired shelf, the open section must be on the front.

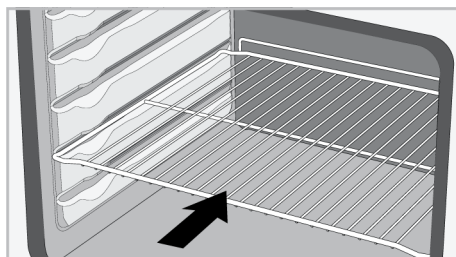

Placing the tray on the cooking shelves

On models with wire shelves :

It is also crucial to place the trays on the wire side shelves properly. While placing the tray on the desired shelf, its side designed for holding must be on the front. For better cooking, the tray must be secured on the stopping socket on the wire shelf. It must not pass over the stopping socket to contact with the rear wall of the oven.

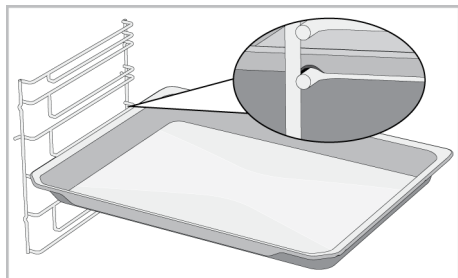

On models without wire shelves :

It is also crucial to place the trays on the side shelves properly. The tray has one direction when placing it on the shelf. While placing the tray on the desired shelf, its side designed for holding must be on the front.

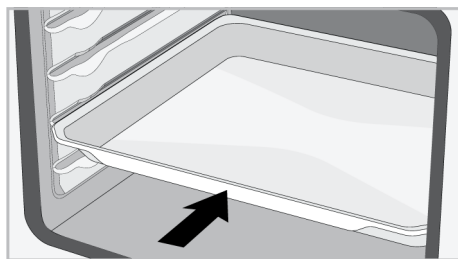

Stopping function of the wire grill

There is a stopping function to prevent the wire grill from tipping out of the wire shelf. With this function, you can easily and safely take out your food. While removing the wire grill, you can pull it forward until it reaches the stopping point. You must pass over this point to remove it completely.

On models with wire shelves :

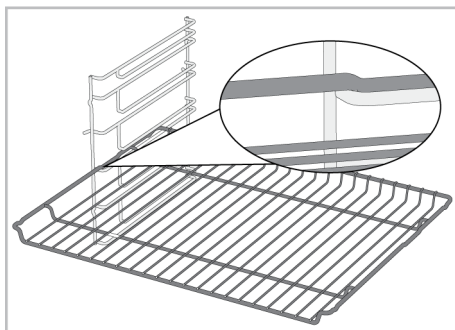

On models without wire shelves :

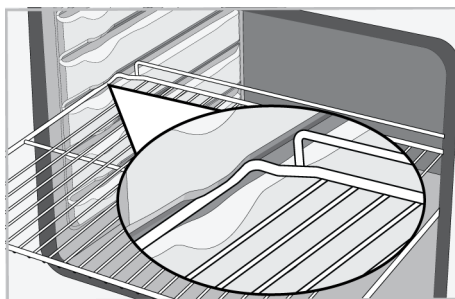

Tray stopping function - On models with wire shelves

There is also a stopping function to prevent the tray from tipping out of the wire shelf. While removing the tray, release it from the rear stopping socket and pull it towards yourself until it reaches the front side. You must pass over this stopping socket to remove it completely.

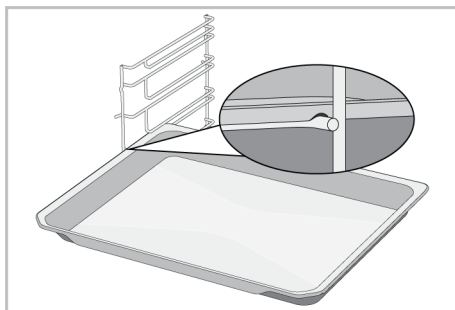

Proper placement of the wire grill and tray on the telescopic rails-On models with wire shelves and telescopic models

Thanks to telescopic rails, trays or the wire grill can be easily installed and removed. When using trays and wire grills with the telescopic rail, care should be taken that the pins on the front and back of the telescopic rails, rest against the edges of the grill and the tray (shown in the figure).

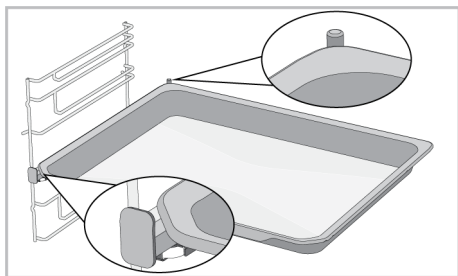
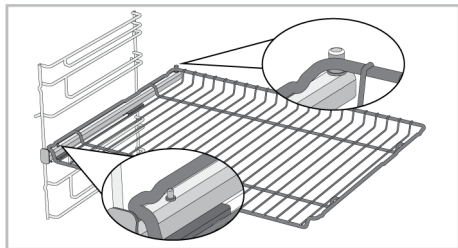

3.6 Technical Specifications

General specifications	
Product external dimensions (height/width/depth) (mm)	595 /594 /567
Oven installation dimensions (height / width / depth) (mm)	590-600 /560 /min. 550
Voltage/Frequency	220-240 V ~; 50 Hz
Cable type and section used/suitable for use in the product	min. H05VV-FG 3 x 1,5 mm ²
Total power consumption (kW)	2,4
Oven type	Fan assisted oven

Basics: Information on the energy label of home type electrical ovens is given in accordance with the EN 60350-1 / IEC 60350-1 standard. The values are determined in Top and bottom heating or (if present) Fan assisted bottom/top heating functions with the standard load.

Energy efficiency class is determined in accordance with the following prioritization depending on whether the relevant functions exist on the product or not. 1-Eco fan heating , 2-Fan Heating , 3-Fan assisted low grill , 4-Top and bottom heating.



Technical specifications may be changed without prior notice to improve the quality of the product.



Figures in this manual are schematic and may not exactly match your product.







Values stated on the product labels or in the documentation accompanying it are obtained in laboratory conditions in accordance with relevant standards. Depending on operational and environmental conditions of the product, these values may vary.

4 First Use

Before you start using your product, it is recommended to do the following stated in the following sections respectively.

4.1 First Timer Setting

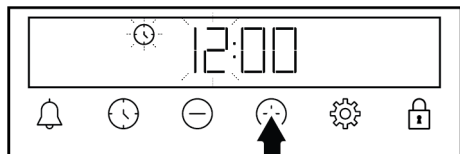

 Always set the time of day before using your oven. If you do not set it, you cannot cook in some oven models.

1. When the oven is first started, "12:00" and  symbol will flash on the display.
2. Set the time of day by touching the / keys.



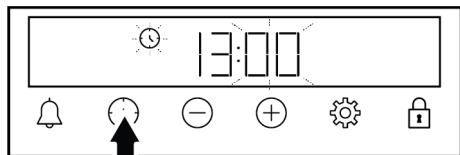



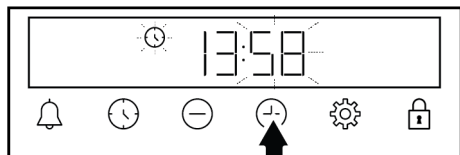

3. Touch  or  key to activate the minutes field.



4. Touch the / keys to set the minute.



5. Confirm by touching the  or  key.
 - ⇒ The time of day is set and the  symbol disappears on the display.

 If the first timer is not set, "12:00" and  symbol continue to flash and your oven will not start. For your oven to function, you must confirm the time of day by setting the time of day or touching the  key when it is at "12:00". You can change the time of day setting later as described in the "Settings" section.

 In the event of a power outage, the time of day settings are cancelled. It should be set again.

4.2 Initial Cleaning

1. Remove all packaging materials.
2. Remove all accessories from the oven provided with the product.
3. Operate the product for 30 minutes and then, turn it off. This way, residues and layers that may have remained in the oven during production are burned and cleaned.
4. When operating the product, select the highest temperature and the operating function that all the heaters in your product operate. See "Oven operating functions [► 12]". You can learn how to operate the oven in the following section.
5. Wait for the oven to cool.
6. Wipe the surfaces of the product with a wet cloth or sponge and dry with a cloth.

Before using the accessories:

Clean the accessories you remove from the oven with detergent water and a soft cleaning sponge.

NOTICE: Some detergents or cleaning agents may cause damage to the surface. Do not use abrasive detergents, cleaning powders, cleaning creams or sharp objects during cleaning.

NOTICE: During the first use, smoke and odour may come up for several hours. This is normal and you just need good ventilation to remove it. Avoid directly inhaling the smoke and odours that form.

5 Using the Oven

5.1 General Information on Using the Oven

Cooling fan (It varies depending on the product model. It may not be available on your product.)

Your product has a cooling fan. The cooling fan is activated automatically when necessary and cools both the front of the product and the furniture. It is automatically deactivated when the cooling process is finished. Hot air comes out over the oven door. Do not cover these ventilation openings with anything. Otherwise, the oven may overheat. The cooling fan continues to operate during oven operation or after the oven is turned off (approximately 20-30 minutes). If you cook by programming the oven timer, at the end of the baking time, the cooling fan turns off with all functions. The cooling fan running time cannot be determined by the user. It turns on and off automatically. This is not an error.

Oven lighting

The oven lighting is turned on when the oven starts baking. In some models, the lighting is on during baking, while in some models it turns off after a certain time.

5.2 Operation of the Oven Control Unit

General warnings for the oven control unit

- The maximum time that can be set for the baking process is 5 hours 59 minutes. In case of a power failure, the program is canceled. You will need to re-program.
- While making any adjustments, the relevant symbols flash on the display. A short time should be waited for the settings to be saved.

- If any cooking setting has been made, the time of day cannot be adjusted.
- If cooking time is set when cooking starts, the remaining time is displayed on the display.
- In cases where cooking time or cooking end time is set; you can cancel automatically by touching the ⌚ key for a long time.

Timer

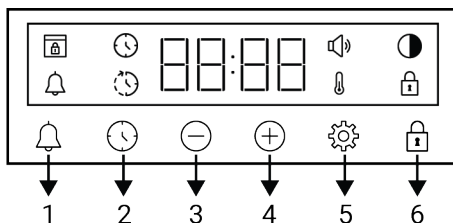

- 1 Alarm key
- 2 Time setting key
- 3 Decrease key
- 4 Increase key
- 5 Settings key
- 6 Key lock key

Display symbols

- ⌚ : Baking time symbol
- ⌚ : Baking end time symbol *
- 🔔 : Alarm symbol
- 🌙 : Brightness symbol
- 🔒 : Key lock symbol
- 🌡️ : Temperature symbol
- 🔊 : Volume level symbol
- 🔒 : Door lock symbol *

*It varies depending on the product model. It may not be available on your product.

Turning on the oven

When you select a operating function you want to cook with the function selection knob and set a certain temperature with the temperature knob, the oven starts operating.



Turning off the oven

You can turn the oven off by turning the function selection knob and temperature knob to the off (up) position.

Manual cooking to select temperature and oven operating function



You can cook by making a manual control (at your own control) without setting the cooking time by selecting the temperature and operating function specific to your food.





1. Select the operating function you want to cook with the function selection knob.
2. Set the temperature you want to cook with the temperature knob.
 - ⇒ Your oven will start operating immediately at the selected function and temperature, and the  symbol will appear on the display. When the temperature inside the oven reaches the set temperature, the  symbol disappears. The oven does not switch off automatically since manual cooking is done without setting the cooking time. You have to control cooking and turn it off yourself. When your cooking is completed, turn off the oven by turning the function selection knob and the temperature knob to the off (up) position.

Cooking by setting the cooking time:

You can have the oven turn off automatically at the end of the time by selecting the temperature and operating function specific to your food and setting the cooking time on the timer.

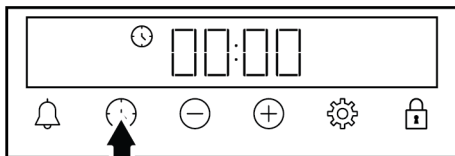
1. Select the operating function for cooking.
2. Touch the  key until the  symbol appears on the display for the cooking time.

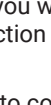

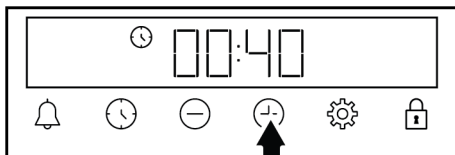

 After setting the operation function and temperature, you can set the cooking time for 30 minutes by touching the  key directly for quick setting of the cooking time and change the time with the  keys.

3. Set the cooking time with the  keys.

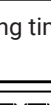

 The cooking time increases by 1 minute in the first 15 minutes, after 15 minutes it increases by 5 minutes.

4. Put your food in the oven and set the temperature with the temperature knob.
 - ⇒ Your oven will start operating immediately at the selected function and temperature. The set cooking time starts to count down and the  symbol appears on the display. When the temperature inside the oven reaches the set temperature, the  symbol disappears.

- After the set cooking time is completed, on the display, "End" appears, the 🕒 symbol flashes and the timer beeps.
- The warning sounds for two minutes. Press any key to stop the warning. The warning stops and the time of day appears on the display.

i If any key is pushed at the end of the audible warning, the oven will start operating again. To prevent the oven from operating again at the end of the warning, turn off the oven by turning the temperature knob and function knob to the "0" (off) position.

5.3 Settings

Activating the key lock

By using the key lock feature, you can safeguard the timer from interference.

- Touch the key until the 🔒 symbol appears on the display.

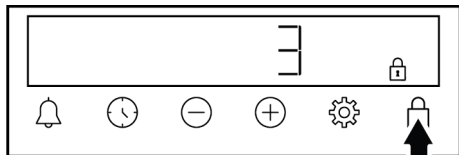

⇒ The 🔒 symbol is shown on the display and the 3-2-1 count down starts. The key lock activates when the countdown ends. When any key is touched after the key lock is set, the timer sounds an audible signal and the 🔒 symbol flashes.

i If you release the key before the end of the countdown, the key lock does not activate.

i Timer keys cannot be used when the key lock is on. The key lock will not be cancelled in case of power failure.

Deactivating the key lock

- Touch the key until the 🔒 symbol disappears from the display.
 - ⇒ The 🔒 symbol disappears from the display and the key lock is disabled.

Setting the alarm

You can also use the timer of the product for any warning or reminder other than baking. The alarm clock has no effect on the oven operating functions. It is used for warning purposes. For example, you can use the alarm clock when you want to turn the food in the oven at a certain time. As soon as the time you set has expired, the timer gives you an audible warning.

i The maximum alarm time may be 23 hours 59 minutes.

- Touch the 🔔 until the key 🔔 symbol appears on the display.

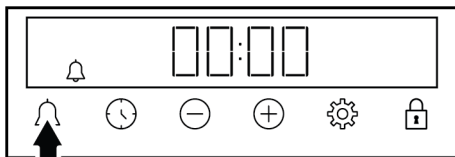

- Set the alarm time with the +/− keys.

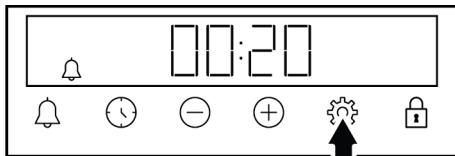

⇒ After setting the alarm time, the 🔔 symbol remains lit and the alarm time starts to countdown on the display. If the alarm time and baking time are set at the same time, the shorter time is shown on the display.

- After the alarm time is completed, the 🔔 symbol starts flashing and gives you an audible warning.

Turning off the alarm

- At the end of the alarm period, the warning sounds for two minutes. Touch any key to stop the audible warning.
 - ⇒ The warning stops and the time of day appears on the display.

If you want to cancel the alarm;

- Touch the 🔔 key until the 🔔 symbol appears on the display to reset the alarm time. Touch the ⊖ key until the “00:00” symbol appears on the display.
- You can also cancel the alarm by touching the 🔔 key for a long time.

Adjusting the volume

- Touch ⚙️ key until the 🔊 symbol appears on the display.

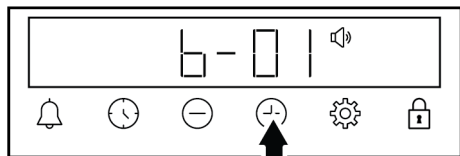

- Set the desired level with the ⊕/⊖ keys. (b-01-b-02-b-03)

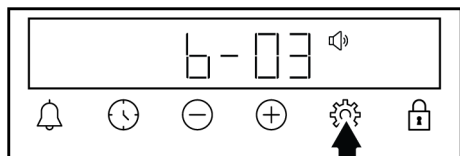

- Touch the ⚙️ key for confirmation or wait without touching any key. The volume set becomes active after a while.

Setting the display brightness

- Touch ⚙️ key until the 🌑 symbol appears on the display.

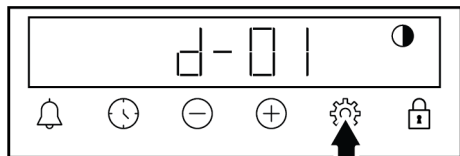

- Set the desired brightness with the ⊕/⊖ keys. (d-01-d-02-d-03)

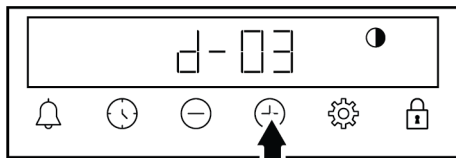

- Touch the ⚙️ key for confirmation or wait without touching any key. The brightness set becomes active after a while.

Changing the time of day

On your oven to change the time of day that you have previously set:

- Touch the ⚙️ key until the 🕒 symbol appears on the display.
- Set the time of day by touching the ⊕/⊖ keys.

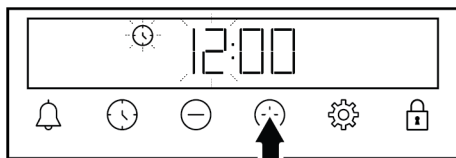

- Touch 🕒 or ⚙️ key to activate the minutes field.

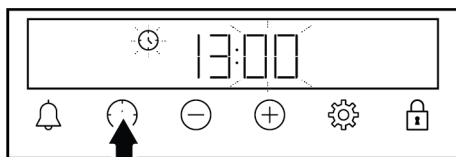

- Touch the ⊕/⊖ keys to set the minute.

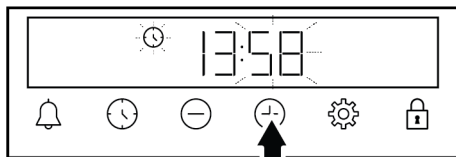

- Confirm by touching the 🕒 or ⚙️ key.
 - ⇒ The time of day is set and the 🕒 symbol disappears on the display.

6 General Information About Baking

You can find tips on preparing and cooking your food in this section.

Plus, this section describes some of the foods tested as producers and the most appropriate settings for these foods. Appropriate oven settings and accessories for these foods are also indicated.

6.1 General Warnings About Baking in the Oven

- While opening the oven door during or after baking, hot-burning steam may emerge. The steam may burn your hand, face and/or eyes. When opening the oven door, stay away.
- Intense steam generated during baking may form condensed water drops on the interior and exterior of the oven and on the upper parts of the furniture due to the temperature difference. This is a normal and physical occurrence.
- The cooking temperature and time values given for foods may vary depending on the recipe and amount. For this reason, these values are given as ranges.
- Always remove unused accessories from the oven before you start cooking. Accessories that will remain in the oven may prevent your food from being cooked at the correct values.
- For foods that you will cook according to your own recipe, you can reference similar foods given in the cooking tables.
- Using the supplied accessories ensures you get the best cooking performance. Always observe the warnings and information provided by the manufacturer for the external cookware you will use.
- Cut the greaseproof paper you will use in your cooking in suitable sizes to the container you will cook. Greaseproof papers that are overflowing from the container can create a risk of burns and affect the quality of your baking. Use the greaseproof paper you will use in the temperature range specified.
- For good baking performance, place your food on the recommended correct shelf. Do not change the shelf position during baking.

6.1.1 Pastries and oven food

General Information

- We recommend using the accessories of the product for a good cooking performance. If you will use an external cookware, prefer dark, non-sticking and heat resistant ware.
- If preheating is recommended in the cooking table, be sure to put your food in the oven after preheating.
- If you will cook by using cookware on the wire grill, place it in the middle of the wire grill, not near the back wall.
- All materials used in making pastry should be fresh and at room temperature.
- The cooking status of the foods may vary depending on the amount of food and the size of the cookware.
- Metal, ceramic and glass moulds extend the cooking time and the bottom surfaces of pastry foods do not brown evenly.
- If you are using baking paper, a small browning can be observed on the bottom surface of the food. In this situation, you may have to extend your cooking period by approximately 10 minutes.
- The values specified in the cooking tables are determined as a result of the tests carried out in our laboratories. Values suitable for you may differ from these values.
- Place your food on the appropriate shelf recommended in the cooking table. Refer to the bottom shelf of the oven as shelf 1.
- Cook the recommended dishes in the cooking table with a single tray.

Tips for baking cakes

- If the cake is too dry, increase the temperature by 10°C and shorten the baking time.
- If the cake is moist, use a small amount of liquid or reduce the temperature by 10°C.
- If the top of the cake is burnt, put it on the lower shelf, lower the temperature and increase the baking time.
- If the inside of the cake is cooked well, but outside is sticky, use less liquid, decrease the temperature and increase the cooking time.

Hints for pastry

- If the pastry is too dry, increase the temperature by 10 °C and shorten the cooking time. Wet the dough sheets with a sauce consisting of milk, oil, egg and yoghurt mixture.

- If the pastry is getting cooked slowly, make sure that the thickness of the pastry you have prepared does not overflow the tray.
- If the pastry is browned on the surface but the bottom is not cooked, make sure that the amount of sauce you will use for the pastry is not too much at the bottom of the pastry. For an even browning, try to spread the sauce evenly between the dough sheets and the pastry.
- Bake your pastry in the position and temperature appropriate to the cooking table. If the bottom is still not browned enough, place it on a bottom shelf for the next cooking.

Cooking table for pastries and oven foods

Food	Accessory to be used	Operating function	Shelf position	Temperature (°C)	Baking time (min) (approx.)
Cake on the tray	Standard tray *	Top and bottom heating	3	180	30 ... 40
Cake in the mould	Cake mould on wire grill** **	Top and bottom heating	2	180	30 ... 40
Small cakes	Standard tray *	Top and bottom heating	3	160	25 ... 35
Small cakes	Standard tray *	Fan assisted bottom/top heating	3	150	20 ... 30
Sponge cake	Round springform pan, 26 cm in diameter on wire grill** **	Top and bottom heating	2	160	30 ... 40
Sponge cake	Round springform pan, 26 cm in diameter on wire grill** **	Fan assisted bottom/top heating	2	160	20 ... 30
Cookie	Pastry tray *	Top and bottom heating	3	170	25 ... 35
Pastry	Standard tray *	Fan assisted bottom/top heating	2	200	35 ... 45
Bun	Standard tray *	Top and bottom heating	2	200	20 ... 30
Whole bread	Standard tray *	Top and bottom heating	3	200	30 ... 40

Food	Accessory to be used	Operating function	Shelf position	Temperature (°C)	Baking time (min) (approx.)
Lasagne	Glass / metal rectangular container on wire grill **	Top and bottom heating	2 or 3	200	30 ... 40
Apple pie	Round black metal mould, 20 cm in diameter on wire grill **	Top and bottom heating	2	180	50 ... 70
Pizza	Standard tray *	Top and bottom heating	2	200 ... 220	10 ... 20

Preheating is recommended for all food.

*These accessories may not be included with your product.

**These accessories are not included with your product. They are commercially available accessories.

6.1.2 Meat, Fish and Poultry

The key points on grilling

- Seasoning it with lemon juice and pepper before cooking whole chicken, turkey and large pieces of meat will increase cooking performance.
- It takes 15 to 30 minutes more to cook boned meat than fillet by frying.
- You should calculate about 4 to 5 minutes of cooking time per centimetre of the meat thickness.

- After the cooking time is expired, keep the meat in the oven for approximately 10 minutes. The juice of the meat is better distributed to the fried meat and does not come out when the meat is cut.
- Fish should be placed on the medium or low level shelf in a heat resistant plate.
- Cook the recommended dishes in the cooking table with a single tray.

Cooking table for meat, fish and poultry

Food	Accessory to be used	Operating function	Shelf position	Temperature (°C)	Baking time (min) (approx.)
Steak (whole) / Roast (1 kg)	Standard tray *	Fan assisted bottom/top heating	3	15 mins. 250/ max, after 180 ... 190	60 ... 80
Lamb's shank (1,5-2 kg)	Standard tray *	Fan assisted bottom/top heating	3	15 mins. 250/ max, after 170	110 ... 120
Fried chicken (1,8-2 kg)	Wire grill * Place one tray on a lower shelf	Fan assisted bottom/top heating	2	15 mins. 250/ max, after 190	60 ... 80
Turkey (5.5 kg)	Standard tray *	Fan assisted bottom/top heating	1	25 mins. 250/ max, after 180 ... 190	150 ... 210
Fish	Wire grill * Place one tray on a lower shelf	Fan assisted bottom/top heating	3	200	20 ... 30

Preheating is recommended for all food.

*These accessories may not be included with your product.

**These accessories are not included with your product. They are commercially available accessories.

6.1.3 Grill

Red meat, fish and poultry meat quickly turns brown when grilled, holds a beautiful crust and does not dry out. Fillet meats, skewer meats, sausages as well as juicy vegetables (tomatoes, onions, etc.) are particularly suitable for grilling.

General warnings

- Food not suitable for grilling carries a fire hazard. Grill only food that is suitable for heavy grill fire. Also, do not place the food too far in the back of the grill. This is the hottest area and fatty foods may catch fire.
- **Close the oven door during grilling. Never grill with the oven door open. Hot surfaces may cause burns!**

The key points of the grill

- Prepare foods of similar thickness and weight as much as possible for the grill.
- Place the pieces to be grilled on the wire grill or wire grill tray by distributing them without exceeding the dimensions of the heater.
- Depending on the thickness of the pieces to be grilled, the cooking times given in the table may vary.
- Slide the wire grill or the wire grill tray to the desired level in the oven. If you are cooking on the wire grill, slide the oven tray to the lower shelf to collect the oils. The oven tray you will slide should be sized to cover the entire grill area. This tray may not be supplied with the product. Put some water into the oven tray for easy cleaning.

Grill table

Food	Accessory to be used	Shelf position	Temperature (°C)	Baking time (min) (approx.)
Fish	Wire grill	4 - 5	250	20 ... 25
Chicken pieces	Wire grill	4 - 5	250	25 ... 35
Meatball (veal) - 12 amount	Wire grill	4	250	20 ... 30
Lamb chop	Wire grill	4 - 5	250	20 ... 25
Steak - (meat cubes)	Wire grill	4 - 5	250	25 ... 30
Veal chop	Wire grill	4 - 5	250	25 ... 30
Vegetable gratin	Wire grill	4 - 5	220	20 ... 30
Toast bread	Wire grill	4	250	1 ... 4

It is recommended to preheat for 5 minutes for all grilled food.
Turn pieces of food after 1/2 of the total grilling time.

Fan assisted low grill

Food	Accessory to be used	Operating function	Shelf position	Temperature (°C)	Baking time (min) (approx.)
Fish	Wire grill	Fan assisted low grill	4	200	30 ... 35
Chicken pieces	Wire grill	Fan assisted low grill	4	250	25 ... 35
Meatball (veal) - 12 amount	Wire grill	Fan assisted low grill	4	250	30 ... 40
Steak (whole) / Roast (1 kg)	Wire grill - Place one tray on a lower shelf	Fan assisted low grill	3	15 mins. 250, after 180 ... 190	90 ... 110

Do not preheat the dishes recommended in this grill chart.

6.1.4 Test foods

- Foods in this cooking table are prepared according to the EN 60350-1 standard to facilitate testing of the product for control institutes.

- Cook the recommended dishes in the cooking table with a single tray.

Cooking table for test meals

Food	Accessory to be used	Operating function	Shelf position	Temperature (°C)	Baking time (min) (approx.)
Shortbread (sweet cookie)	Standard tray *	Top and bottom heating	3	140	20 ... 30
Small cakes	Standard tray *	Top and bottom heating	3	160	25 ... 35
Small cakes	Standard tray *	Fan assisted bottom/top heating	3	150	20 ... 30
Sponge cake	Round springform pan, 26 cm in diameter on wire grill** **	Top and bottom heating	2	160	30 ... 40
Sponge cake	Round springform pan, 26 cm in diameter on wire grill** **	Fan assisted bottom/top heating	2	160	20 ... 30
Apple pie	Round black metal mould, 20 cm in diameter on wire grill **	Top and bottom heating	2	180	50 ... 70

Preheating is recommended for all food.

*These accessories may not be included with your product.

**These accessories are not included with your product. They are commercially available accessories.

Grill

Food	Accessory to be used	Shelf position	Temperature (°C)	Baking time (min) (approx.)
Meatball (veal) - 12 amount	Wire grill	4	250	20 ... 30
Toast bread	Wire grill	4	250	1 ... 4

It is recommended to preheat for 5 minutes for all grilled food.

Turn pieces of food after 1/2 of the total grilling time.

7 Maintenance and Cleaning

7.1 General Cleaning Information

General warnings

- Wait for the product to cool before cleaning the product. Hot surfaces may cause burns!
- Do not apply the detergents directly on the hot surfaces. This may cause permanent stains.

- The product should be thoroughly cleaned and dried after each operation. Thus, food residues shall be easily cleaned and these residues shall be prevented from burning when the product is used again later. Thus, the service life of the appliance extends and frequently faced problems are decreased.

- Do not use steam cleaning products for cleaning.
- Some detergents or cleaning agents cause damage to the surface. Unsuitable cleaning agents are: bleach, cleaning products containing ammonia, acid or chloride, steam cleaning products, descaling agents, stain and rust removers, abrasive cleaning products (cream cleaners, scouring powder, scouring cream, abrasive and scratching scrubber, wire, sponges, cleaning cloths containing dirt and detergent residues).
- No special cleaning material is needed in the cleaning made after each use. Clean the appliance using dishwashing detergent, warm water and a soft cloth or sponge and dry it with a dry cloth.
- Be sure to completely wipe off any remaining liquid after cleaning and immediately clean any food splashing around during cooking.
- Do not wash any component of your appliance in a dishwasher.
- If your product has an easy steam cleaning function, you can make easy steam cleaning for light non-permanent dirt. (See "Easy Steam Cleaning [▶ 29]").
- For difficult stains, an oven and grill cleaner recommended on the website of your product brand and a non-scratching scouring pad can be used. Do not use an external oven cleaner.
- The oven must cool down before cleaning the cooking area. Cleaning on hot surfaces shall create both fire hazard and damage the enamel surface.

Catalytic surfaces

- The side walls in the cooking area can only be covered with enamel or catalytic walls. It varies by model.
- The catalytic walls have a light matte and porous surface. The catalytic walls of the oven should not be cleaned.
- Catalytic surfaces absorb oil thanks to its porous structure and start to shine when the surface is saturated with oil, in this case it is recommended to replace the parts.

Glass surfaces

- When cleaning glass surfaces, do not use hard metal scrapers and abrasive cleaning materials. They can damage the glass surface.
- Clean the appliance using dishwashing detergent, warm water and a microfiber cloth specific for glass surfaces and dry it with a dry microfiber cloth.
- If there is residual detergent after cleaning, wipe it with cold water and dry with a clean and dry microfiber cloth. Residual detergent may damage the glass surface next time.
- Under no circumstances should the dried-up residue on the glass surface be cleaned off with serrated knives, wire wool or similar scratching tools.
- You can remove the calcium stains (yellow stains) on the glass surface with the commercially available descaling agent, with a descaling agent such as vinegar or lemon juice.

Inox - stainless surfaces

- Do not use acid or chlorine-containing cleaning agents to clean stainless-inox surfaces and handles.
- Stainless-inox surface may change colour in time. This is normal. After each operation, clean with a detergent suitable for the stainless or inox surface.
- Clean with a soft soapy cloth and liquid (non-scratching) detergent suitable for inox surfaces, taking care to wipe in one direction.
- Remove lime, oil, starch, milk and protein stains on the glass and inox surfaces immediately without waiting. Stains may rust under long periods of time.
- Cleaners sprayed/applied to the surface should be cleaned immediately. Abrasive cleaners left on the surface cause the surface to turn white.

Enamelled surfaces

- After each use, clean the enamel surfaces using dishwashing detergent, warm water and a soft cloth or sponge and dry them with a dry cloth.

- If the surface is heavily soiled, apply the cleaning agent on the stain with a sponge and wait a long time for it to work properly. Then clean the glass surface with a wet cloth.
- Discolorations and stains on the glass surface are normal and not defects.

Plastic parts and painted surfaces

- Clean plastic parts and painted surfaces using dishwashing detergent, warm water and a soft cloth or sponge and dry them with a dry cloth.
- Do not use hard metal scrapers and abrasive cleaners. They may damage the surfaces.
- Ensure that the joints of the components of the product are not left damp and with detergent. Otherwise, corrosion may occur on these joints.

7.2 Cleaning Accessories

Do not put the product accessories in a dishwasher unless otherwise stated in the user's manual.

7.3 Cleaning the Control Panel

- When cleaning the panels with knob-control, wipe the panel and knobs with a damp soft cloth and dry with a dry cloth. Do not remove the knobs and gaskets underneath to clean the panel. The control panel and knobs may be damaged.
- While cleaning the inox panels with knob control, do not use inox cleaning agents around the knob. The indicators around the knob can be erased.
- Clean the touch control panels with a damp soft cloth and dry with a dry cloth. If your product has a key lock feature, set the key lock before performing control panel cleaning. Otherwise, incorrect detection may occur on the keys.

7.4 Cleaning the inside of the oven (cooking area)

Follow the cleaning steps described in the "General Cleaning Information" section according to the surface types in your oven.

Cleaning the side walls of the oven

The side walls in the cooking area can only be covered with enamel or catalytic walls. It varies by model. If there is a catalytic wall, refer to the "Catalytic surfaces" section for information.

If your product is a wire shelf model, remove the wire shelves before cleaning the side walls. Then complete the cleaning as described in the "General Cleaning Information" section according to the side wall surface type.

To remove the side wire shelves:

1. Remove the front of the wire shelf by pulling it on the side wall in the opposite direction.
2. Pull the wire shelf towards you to remove it completely.

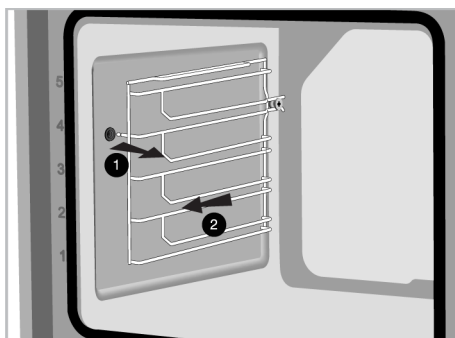

3. To reattach the shelves, the procedures applied when removing them must be repeated from the end to the beginning, respectively.

7.5 Easy Steam Cleaning

This allows cleaning of the dirt (not remaining for a long time) that is softened by the steam inside the oven and by the water droplets condensed in the internal surfaces of the oven easily.

1. Remove all accessories inside the oven.
2. Add 500 ml water into the tray and place it on the 2nd shelf of the oven.

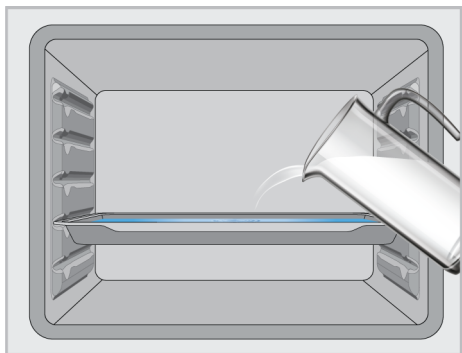

3. Set the oven to the easy steam cleaning operating mode and operate it at 100°C for 15 minutes.

Immediately open the door and wipe the oven interiors with a wet sponge or cloth. Steam will be released when opening the door. This may pose a risk of burns. Be careful when opening the door.

For stubborn dirt, clean the product using dishwashing detergent, warm water and a soft cloth or sponge and dry it with a dry cloth.



In the easy steam cleaning function, it is expected that the added water evaporates and condenses on the inside of the oven and the oven door in order to soften the light dirt formed in your oven. Condensation formed on the oven door may drip around when the oven door is opened. As soon as you open the oven door, wipe off the condensation.

(It varies depending on the product model. It may not be available on your product.) After the condensation inside the oven, puddle or moisture may occur in the pool channel under the oven. Wipe this pool channel with a damp cloth after use and dry it.



7.6 Cleaning the Oven Door

You can remove your oven door and door glasses to clean them. How to remove the doors and windows is explained in the sections "**Removing the oven door**" and "**Removing the inner glasses of the door**".

After removing the door inner glasses, clean them using a dishwashing detergent, warm water and a soft cloth or sponge and dry them with a dry cloth. For lime residue that may form on the oven glass, wipe the glass with vinegar and rinse.



Do not use harsh abrasive cleaners, metal scrapers, wire wool or bleach materials to clean the oven door and glass.

Removing the oven door

1. Open the oven door.
2. Open the clips in the front door hinge socket on the right and left by pushing them downwards as shown in the figure.
3. Hinge types vary as (A), (B), (C) types according to the product model. The following figures show how to open each type of hinge.
4. (A) type hinge is available in normal door types.

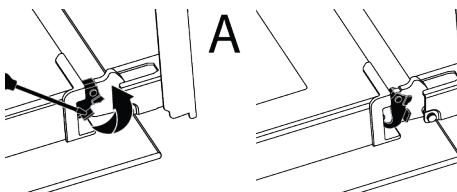

5. (B) type hinge is available in soft closing door types.

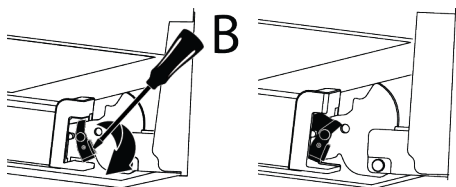

6. (C) type hinge is available in soft opening/closing door types.

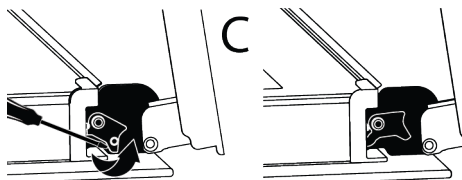

7. Get the oven door to a half-open position.

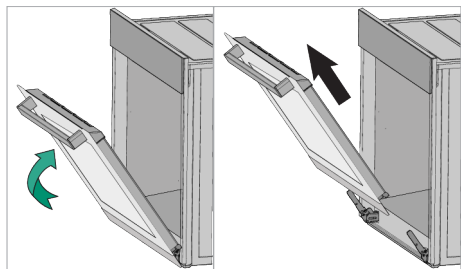

8. Pull the removed door upwards to release it from the right and left hinges and remove it.

i To reattach the door, the procedures applied when removing it must be repeated from the end to the beginning, respectively. When installing the door, be sure to close the clips on the hinge socket.

7.7 Removing the Inner Glass of The Oven Door

Inner glass of the product's front door may be removed for cleaning.

1. Open the oven door.
2. Pull the plastic component, attached on the upper section of the front door, towards yourself by simultaneously pushing on the pressure points on both sides of the component and remove it.

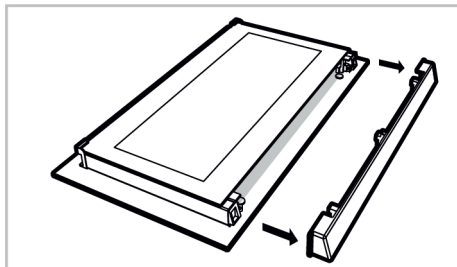
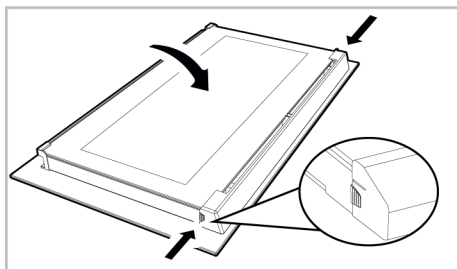

3. As shown in the figure, gently lift the innermost glass (1) towards "A" and then, remove it by pulling towards "B".

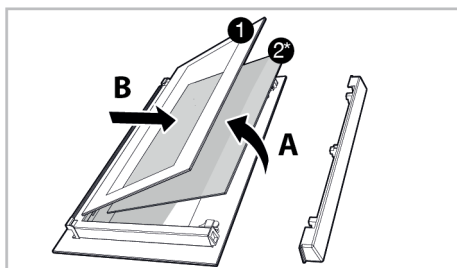

1 Innermost glass 2* Inner glass (it may not be available for your product)

4. If your product has an inner glass (2), repeat the same process to detach it (2).
5. The first step of regrouping the door is to reassemble the inner glass (2). Place the bevelled edge of the glass to meet the bevelled edge of the plastic slot. (If your product has an inner glass). Inner glass (2) must be attached to the plastic slot closest to the innermost glass (1).
6. While reassembling the innermost glass (1), pay attention to place the printed side of the glass on the inner glass. It is

crucial to place the lower corners of the innermost glass (1) to meet the lower plastic slots.

7. Push the plastic component towards the frame until a "click" sound is heard.

7.8 Cleaning the Oven Lamp

In the event that the glass door of the oven lamp in the cooking area becomes dirty; clean using dishwashing detergent, warm water and a soft cloth or sponge and dry with a dry cloth. In case of oven lamp failure, you can replace the oven lamp by following the sections that follow.

Replacing the oven lamp

General Warnings

- To avoid the risk of electric shock before replacing the oven lamp, disconnect the product and wait for the oven to cool. Hot surfaces may cause burns!
- This oven is powered by an incandescent lamp with less than 40 W, less than 60 mm in height, less than 30 mm in diameter, or a halogen lamp with G9 sockets with less than 60 W power. Lamps are suitable for operation at temperatures above 300 °C. Oven lamps are available from Authorised Services or licensed technicians. This product contains a G energy class lamp.
- The position of the lamp may differ from that is shown in the figure.
- The lamp used in this product is not suitable for use in the lighting of home rooms. The purpose of this lamp is to help the user see food products.
- The lamps used in this product must withstand extreme physical conditions such as temperatures above 50 °C.

If your oven has a round lamp,

1. Disconnect the product from the electricity.
2. Remove the glass cover by turning it counter clockwise.

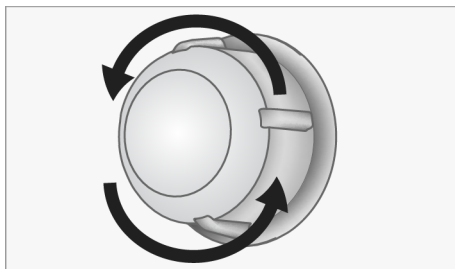

3. If your oven lamp is type (A) shown in the figure below, rotate the oven lamp as shown in the figure and replace it with a new one. If it is type (B) model, pull it out as shown in the figure and replace it with a new one.

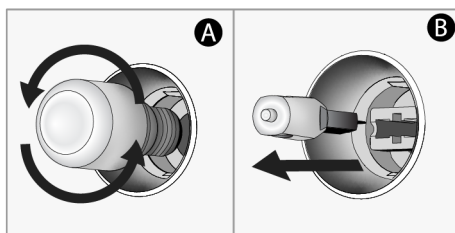

4. Refit the glass cover.

If your oven has a square lamp,

1. Disconnect the product from the electricity.
2. Remove the wire shelves according to the description.

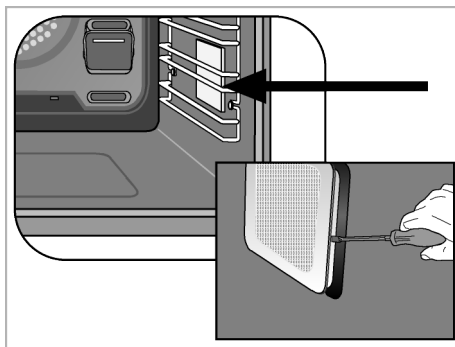

3. Lift the lamp's protective glass cover with a screwdriver. Remove the screw first, if there is a screw on the square lamp in your product.

4. If your oven lamp is type (A) shown in the figure below, rotate the oven lamp as shown in the figure and replace it with a new one. If it is type (B) model, pull it out as shown in the figure and replace it with a new one.

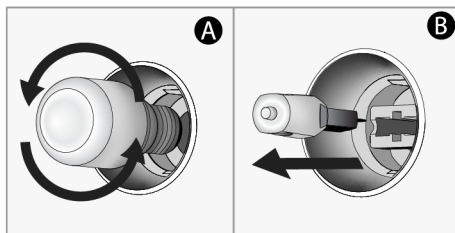

5. Refit the glass cover and wire shelves.

8 Troubleshooting

If the problem persists after following the instructions in this section, contact your vendor or an Authorized Service. Never try to repair your product yourself.

Steam is emanated while the oven is working.

- It is normal to see vapour during operation. >>> This is not an error.

Water droplets appear while cooking

- The steam generated during cooking condenses when it comes into contact with cold surfaces outside the product and may form water droplets. >>> This is not an error.

Metal sounds are heard while the product is warming and cooling.

- Metal parts may expand and make sounds when heated. >>> This is not an error.

The product does not work.

- Fuse may be faulty or blown. >>> Check the fuses in the fuse box. Change them if necessary or reactivate them.
- The appliance may not be plugged to the (grounded) outlet. >>> Check if the appliance is plugged in to the outlet.

- (If there is timer on your appliance) Keys on the control panel do not work. >>> If your product has a key lock, the key lock may be enabled, disable the key lock.

Oven light is not on.

- Oven lamp may be faulty. >>> Replace oven's lamp.
- No electricity. >>> Ensure the mains is operational and check the fuses in the fuse box. Change the fuses if necessary or reactivate them.

Oven is not heating.

- The oven may not be set to a specific cooking function and/or temperature. >>> Set the oven to a specific cooking function and/or temperature.
- For the models with timer, the time is not set. >>> Set the time.
- No electricity. >>> Ensure the mains is operational and check the fuses in the fuse box. Change the fuses if necessary or reactivate them.

(For models with timer) The timer display flashes or the timer symbol is left open.

- There has been a power outage before. >>> Set the time / Turn off the product function knobs and again switch it to the desired position.

Arcelik A.S.

Karaağaç Caddesi No:2-6 Sütlüce, 34445, Turkey

Made in TURKEY

Importer in Russia: «BEKO LLC»

Address: Selskaya street, 49, Fedorovskoe village, Pershinskoe rural settlement, Kirzhach district, Vladimir region, Russian Federation 601021

The manufacture date is included in the serial number of a product specified on rating label, which is located on a product, namely: first two figures of serial number indicate the year of manufacture, and last two – the month. For example, "10- 100001-05" indicates that the product was produced in May, 2010.

You can ask for certification number from our Call Center 8-800-200-23-56 The manufacturer reserves the right for making changes in modification, design and specification of an electric device.

Добро пожаловать!

Уважаемый покупатель,

Спасибо за выбор нашего продукта Веко. Мы хотим, чтобы ваше устройство, изготовленное с высоким качеством и технологией, приносило вам максимальную эффективность. Поэтому внимательно прочитайте данное руководство и любую другую документацию, предоставленную перед использованием изделия.

Учитывайте всю информацию и предупреждения, указанные в руководстве пользователя. Таким образом, вы защитите себя и свое устройство от потенциальных рисков. Храните руководство пользователя. Если вы передадите устройство другому лицу, не забудьте вручить и руководство. Условия гарантии, данные про использование и методы устранения неисправностей для вашего изделия приведены в данном руководстве.

Символы и их описания в руководстве пользователя:



Опасность, способная привести к смерти или травме.



Важная информация и полезные советы по использованию.



Прочтите руководство пользователя.



Горячая поверхность.

**ПРИМЕ-
ЧАНИЕ**

Опасность, способная привести к материальному ущербу устройства или окружающей среды.

**Производитель: компания Арчелик (Arcelik A.S.)
Юридический адрес: Караач Джадесн № 2-6 34445
Сютлюдже/Стамбул/Турция**

Произведено в Турции

Содержание

1 Инструкция по технике безопасности	38
1.1 Использование по назначению	38
1.2 Безопасность детей, уязвимых людей и домашних животных	39
1.3 Электробезопасность	39
1.4 Безопасность при транспортировке	41
1.5 Меры безопасности во время монтажа	41
1.6 Безопасность использования	42
1.7 Предупреждения о температуре	42
1.8 Использование аксессуаров	43
1.9 Безопасность во время приготовления	43
1.10 Безопасность при выполнении технического обслуживания и очистки	44
2 Руководство по окружающей среде	45
2.1 Директива по отходам	45
2.1.1 Соответствие требованиям Директивы WEEE (директива ЕС об отходах электрического и электронного оборудования) и утилизация отработанного прибора	45
2.2 Информация об упаковочном материале	45
2.3 Советы по энергосбережению	45
3 Ваш прибор	46
3.1 Описание изделия	46
3.2 Принципы работы и использование панели управления устройства	46
3.2.1 Панель управления	47
3.2.2 Знакомство с панелью управления духовкой	47
3.3 Функциональные возможности духовки	48
3.4 Аксессуары для устройства	48
3.5 Использование аксессуаров устройства	49
3.6 Технические характеристики	52
4 Первое использование	53
4.1 Настройка первого таймера	53

4.2 Первичная очистка	53
5 Использование духовки	54
5.1 Общие сведения об использовании духовки	54
5.2 Работа блока управления духовкой	54
5.3 Настройки	56
6 Общая информация о выпечке	58
6.1 Общие предупреждения о выпечке в духовке	58
6.1.1 Выпечка и блюда в духовке	58
6.1.2 Мясо, Рыба и Птица	60
6.1.3 Гриль	61
6.1.4 Продукты для тестирования	62
7 Техническое обслуживание и чистка	63
7.1 Общая информация об очистке	63
7.2 Аксессуары для очистки	65
7.3 Очистка панели управления	65
7.4 Чистка внутренней части духовки (зоны приготовления)	65
7.5 Легкая паровая очистка	66
7.6 Очистка дверцы духовки	66
7.7 Снятие внутреннего стекла дверцы духовки	67
7.8 Чистка лампы духовки	68
8 Устранение неполадок	69



1 Инструкция по технике безопасности

RU

- Этот раздел содержит инструкции по технике безопасности, необходимые для предотвращения риска, получения травмы или материального ущерба.
- Если изделие передается кому-то еще для целей личного или последующего использования, необходимо также предоставить руководство пользователя, этикетки и другие соответствующие документы и детали.
- Наша компания не несет ответственности за ущерб, который может возникнуть в результате несоблюдения этих инструкций.
- В случае неисполнения данных инструкций гарантия аннулируется.
- Монтажные и ремонтные работы всегда должны выполняться производителем, уполномоченным сервисным центром или лицом, назначенным компанией-импортером.
- Используйте только оригинальные запасные части и аксессуары.
- Не ремонтируйте и не заменяйте какие-либо компоненты изделия, если это четко не указано в руководстве пользователя.
- Не вносите технических изменений в изделие.



1.1 Использование по назначению

- Данное изделие предназначено для домашнего использования. Продукт не пригоден для использования в коммерческих и иных целях.
- Не используйте продукт в садах, на балконах или на открытом воздухе. Этот продукт предназначен для использования в домашних условиях и на кухнях для персонала магазинов, офисов и других рабочих помещений.
- **ПРЕДУПРЕЖДЕНИЕ:** Данное устройство следует использовать только для приготовления пищи. Продукт не следует использовать для таких целей, как обогрев помещения.
- Духовка может использоваться для размораживания, выпекания, жарки и приготовления на гриле.
- Данное устройство не следует использовать для обогрева, подогрева тарелок, для сушки подвешенных полотенец или одежды.

1.2 Безопасность детей, уязвимых людей и домашних животных



- Данным устройством могут пользоваться дети в возрасте от 8 лет и старше, а также лица с ограниченными физическими, сенсорными или умственными способностями или недостатком опыта и знаний, при условии надлежащего надзора и получения инструкций по безопасному использованию устройства.
- Дети не должны играть с устройством. Детям запрещено очищать и обслуживать устройство, за исключением детей под надзором взрослых.
- Данное устройство не предназначен для пользования людьми с ограниченными физическими, сенсорными или умственными способностями (включая детей), если они не находятся под наблюдением или не получают необходимых инструкций.
- Не разрешайте детям играть с устройством.
- Электроприборы представляют опасность для детей. Дети и домашние животные не должны играть, взбираться или входить в устройство.

- Не помещайте на устройство предметы, которые могут достать дети.
- **ПРЕДУПРЕЖДЕНИЕ:** Во время эксплуатации, доступные поверхности устройства горячие. Держите детей подальше от устройства.
- Храните упаковочные материалы в недоступном для детей месте. Существует риск получения травм и удушья.
- Если дверь открыта, не кладите на нее тяжелые предметы и не позволяйте детям садиться на нее. Это может привести к опрокидыванию духовки или повреждению дверных петель.
- В целях безопасности детей отрежьте штепсельную вилку и выключите устройство перед его утилизацией.



1.3 Электробезопасность

- Подключите устройство к заземленной розетке, защищенной предохранителем, который соответствует току, указанному на этикетке. Заземление должно выполняться квалифицированным электриком. Не используйте устройство без заземления в соответствии с местными / национальными правилами.

- Штепсельная вилка или электрическое соединение устройства должны находиться в легко доступном месте (где на него не будет воздействовать пламя варочной панели). Если это невозможно, должен быть механизм (предохранитель, выключатель, переключатель и т.д.) на электрической установке, к которой подключено устройство, в соответствии с электрическими правилами, и отсоединяющий все полюса от сети.
- Устройство нельзя подключать к розетке во время установки, ремонта и транспортировки.
- Подключите устройство к розетке, соответствующей значению напряжения и частоты, указанным на этикетке.
- Если в вашем изделии нет питающего кабеля, используйте только кабель, указанный в разделе «Технические характеристики».
- Не прокладывайте шнур питания под изделием и позади него. Не кладите тяжелые предметы на шнур питания. Шнур питания не должен быть согнут, раздавлен и соприкасаться с любым источником тепла.
- При эксплуатации задняя поверхность духовки нагревается. Шнуры питания не должны касаться задней поверхности, соединения таким образом могут повредиться.
- Не сжимайте электрические кабели в дверце духовки и не пропускайте их по горячим поверхностям. В противном случае изоляция кабеля может расплавиться и вызвать возгорание в результате короткого замыкания.
- Используйте только оригинальный кабель. Не используйте обрезанные или поврежденные кабели или промежуточные кабели.
- Если шнур питания поврежден, в целях предотвращения возникновения опасности его необходимо заменить, обратившись к фирме-изготовителю устройства, сервисному агенту или лицу, указанным компанией.
- **ПРЕДУПРЕЖДЕНИЕ:** Чтобы избежать риска поражения электрическим током, перед заменой лампы духовки обязательно отсоедините устройство от электросети. Отключите устройство либо отсоедините предохранитель из блока предохранителей.

Если ваш продукт имеет кабель питания и штепсельную вилку:

- Не подключайте устройство к розетке, которая разболтана, выскочила из разъема, сломана, загрязнена, маслянистая, при наличии риска контакта с водой (к примеру, вода, которая может вытекать из счетчика).
- Никогда не прикасайтесь к вилке мокрыми руками! Никогда не отключайте вилку, потянув за кабель, всегда вынимайте вилку, потянув за ее корпус.
- Убедитесь, что штепсель устройства надежно подключен к розетке во избежание искрения.

1.4 Безопасность при транспортировке

- Отключите устройство от сети перед транспортировкой.
- Устройство тяжелое, перевозить его следует как минимум с двумя людьми.
- Не используйте дверь и / или ручку для транспортировки или перемещения устройства.
- Не кладите на духовку другие предметы и не переносите ее в вертикальном положении.

- Если необходимо транспортировать устройство, оберните его упаковочным материалом с пузырьковой пленкой или плотным картоном и вплотную заклейте его лентой. Надежно закрепите изделие с помощью ленты, чтобы предотвратить повреждение съемных или движущихся частей устройства.
- Визуально убедитесь, что отсутствуют повреждения, которые могли возникнуть во время транспортировки.

1.5 Меры безопасности во время монтажа

- Перед установкой устройства проверьте его на наличие повреждений. В случае наличия повреждений, не устанавливайте устройство.
- Не устанавливайте устройство вблизи источников тепла (радиаторы, печи и т. д.).
- Держите открытой окружающую среду всех вентиляционных каналов продукта.
- Во избежание перегрева устройство не следует устанавливать за декоративными дверцами.

1.6 Безопасность использования

- Убедитесь, что после каждого использования будет изделие выключено.
- Если вы не используете устройство в течение длительного времени, отключите его либо отсоедините предохранитель из блока предохранителей.
- Не используйте устройство, если оно неисправно либо повреждено. В противном случае, отсоедините электрические / газовые соединения устройства и позвоните в авторизованный сервис.
- Не используйте устройство со снятым или с треснутым стеклом передней двери.
- Не забирайтесь на устройство для того, чтобы достичь чего-либо или по какой-либо другой причине.
- Никогда не используйте продукт, если ваша рассудительность или координация ухудшаются из-за употребления алкоголя и / или наркотиков.
- Легковоспламеняющиеся предметы, хранящиеся в зоне приготовления, могут загореться. Никогда не храните легковоспламеняющиеся предметы в зоне приготовления.

- Ручка духовки не является полотенцесушителем. При использовании продукта не вешайте полотенца, перчатки или аналогичный текстиль на ручку.
- Петли дверцы изделия перемещаются при открытии и закрытии дверцы и могут сжиматься. Открывая / закрывая дверь, не держитесь за петли.

1.7 Предупреждения о температуре

- **ПРЕДУПРЕЖДЕНИЕ:** Доступные части изделия будут горячими во время использования. Старайтесь не прикасаться к изделию и нагревательным элементам. Дети в возрасте до 8 лет не должны приближаться к устройству без контроля взрослых.
- Не размещайте легковоспламеняющиеся / взрывоопасные материалы рядом с устройством, так как края во время работы горячие.
- Поскольку пар может выходить, держитесь подальше, когда открываете дверцу духовки. Пар может обжечь руку, лицо и / или глаза.
- Во время работы изделие может нагреваться. Следует соблюдать осторожность,

чтобы не прикасаться к горячим частям внутри печи и нагревательным элементам.

- Всегда используйте жаропрочные перчатки при размещении пищи в горячей печи или удалении пищи из горячей печи и т. д.



1.8 Использование аксессуаров

- Важно, чтобы решетчатый гриль и лоток были правильно размещены на полках. Подробную информацию смотрите в разделе «Использование аксессуаров».
- При закрытии дверцы устройства аксессуары могут повредить стекло дверцы. Всегда двигайте аксессуары к концу зоны приготовления.



1.9 Безопасность во время приготовления

- Будьте осторожны при добавлении в блюда алкогольных напитков. Спирт испаряется при высоких температурах и может вызвать пожар, поскольку он может воспламениться при контакте с горячими поверхностями.

- Пищевые отходы, масло и т. д. в зоне приготовления могут загореться. Перед приготовлением удалите крупную грязь.
- Опасность пищевого отравления: Не оставляйте пищу в печи более чем на 1 час до или после приготовления. В противном случае это может вызвать пищевое отравление и другие недуги.
- Не нагревайте закрытые банки и стеклянные банки в печи. Давление, которое может накапливаться в жестяной банке/банке, может привести к ее разрыву.
- Поместите жиронепроницаемую бумагу в посуду или на аксессуар духовки (лоток, решетчатый гриль и т. д.) вместе с продуктами и поместите в разогретую духовку. Удалите лишние куски жиронепроницаемой бумаги, висящей на аксессуаре или контейнере, чтобы избежать риска прикосновения к нагревательным элементам. Никогда не используйте жиронепроницаемую бумагу при температуре печи выше максимальной температуры использования, указанной на жиронепроницаемой бумаге, которую вы используете. Ни-

когда не кладите жиростойкую бумагу на основание духовки.

- Не кладите противни, тарелки или алюминиевую фольгу непосредственно на дно печи. Накопленное тепло может повредить дно печи.
- Закройте дверцу духовки во время гриля. Горячие поверхности могут вызвать ожоги!
- Пища, не пригодная для гриля, несет опасность возникновения пожара. Готовьте на гриле только еду, подходящую для интенсивного огня на гриле. Кроме того, не размещайте еду слишком далеко в задней части гриля. Это самая горячая зона, и жирная пища может загореться.

1.10 Безопасность при выполнении технического обслуживания и очистки



- Подождите, пока устройство остынет до начала очистки. Горячие поверхности могут вызвать ожоги!

- Не мойте устройство путем распыления или наливания на него воды! Существует риск поражения электрическим током!
- Не используйте пароочистители для очистки прибора, так как это может вызвать поражение электрическим током.
- Не используйте жесткие абразивные чистящие средства, металлические скребки, проволочную мочалку или отбеливающие средства для очистки стекла передней двери духовки / (или, если имеется) стекла верхней двери духовки. Все эти материалы могут привести к царапинам и поломке стеклянных поверхностей.
- Постоянно держите панель управления чистой и сухой. Влажная и грязная поверхность может вызвать проблемы в выполнении функций.

2 Руководство по окружающей среде

2.1 Директива по отходам

2.1.1 Соответствие требованиям Директивы WEEE (директива ЕС об отходах электрического и электронного оборудования) и утилизация отработавшего прибора

Данный продукт соответствует Директиве ЕС WEEE (2012/19/EU). Данный прибор имеет классификационный знак для отработанного электрического и электронного оборудования (WEEE).



Данное изделие изготовлено с использованием деталей и материалов высокого качества, которые после переработки могут использоваться повторно. Следовательно,

запрещается выбрасывать отходы устройства вместе с бытовыми и другими отходами после окончания срока эксплуатации. Необходимо сдавать их в пункт сбора для переработки отходов электрического и электронного оборудования. Вы можете узнать об этих пунктах сбора в местной администрации. Утилизация прибора надлежащим образом помогает предотвратить негативные последствия для окружающей среды и здоровья человека.

Соответствие требованиям Директивы RoHS (директива об ограничении использования некоторых вредных веществ в электрическом и электронном оборудовании):

Приобретенный Вами прибор соответствует требованиям Директивы RoHS ЕС (2011/65/EU). В нем не содержится вредных и запрещенных материалов, указанных в данной Директиве.

2.2 Информация об упаковочном материале

Материалы упаковки устройства произведены из перерабатываемого сырья в соответствии с нашими Национальными нормами по защите окружающей среды. Не утилизируйте упаковочные отходы вместе с бытовыми или иными отходами, отнесите их в пункты сбора упаковочных материалов, обозначенные местными органами власти.

2.3 Советы по энергосбережению

Согласно EU 66/2014, информацию об энергоэффективности можно найти в квитанции на продукцию, поставляемую вместе с продуктом.

Следующие предложения помогут вам использовать ваше устройство с экологической и энергетической эффективностью:

- Размораживайте замороженные продукты перед выпечкой.
- В духовке используйте темные либо эмалированные емкости, которые лучше передают тепло.
- Если таковое указано в рецепте или руководстве пользователя, всегда предварительно осуществляйте разогрев. Не открывайте дверцу печи часто во время выпечки.
- Выключите изделие за 5-10 минут до окончания выпечки при длительной выпечке. Таким образом, вы можете сэкономить до 20 % электроэнергии, используя остаточное тепло.
- Старайтесь готовить в духовке более одного блюда одновременно. Вы можете готовить одновременно, установив две кастрюли на проволочную стойку. Кроме этого, если вы будете осуществлять приготовление, помещая блюда один за другим, это сэкономит энергию, поскольку духовой шкаф не будет терять тепло.

3 Ваш прибор

3.1 Описание изделия

RU

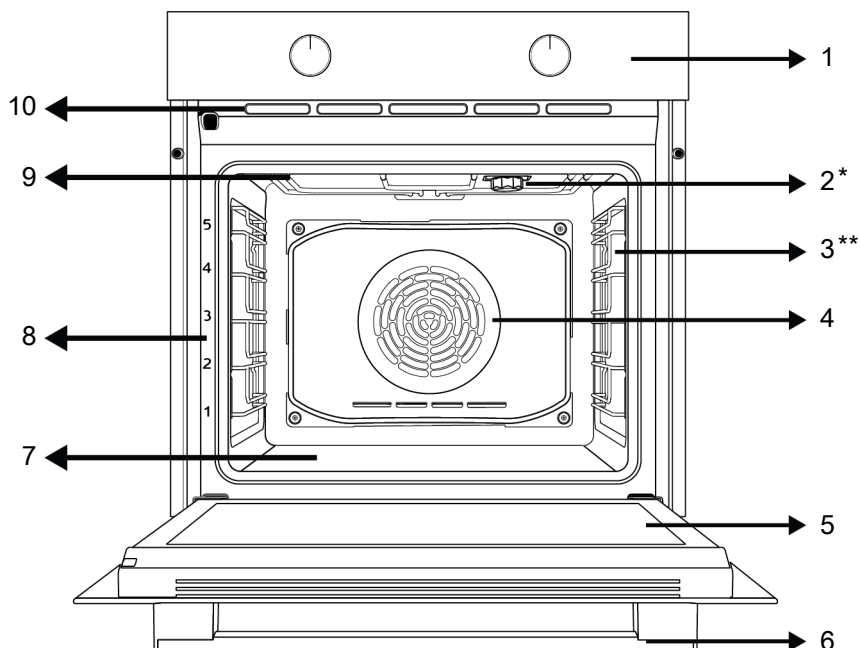

1 Панель управления

3 Металлические направляющие

5 Дверца

7 Нижний нагреватель (под стальной пластиной)

9 Верхний нагреватель

2 Лампа

4 Двигатель вентилятора (за стальной пластиной)

6 Ручка

8 Уровень расположения противня

10 Вентиляционные отверстия

* Варьируется в зависимости от модели устройства. В вашем устройстве может отсутствовать лампа, или тип и расположение лампы могут отличаться от иллюстрации.

** Варьируется в зависимости от модели устройства. Ваш продукт может не иметь металлических направляющих. На рисунке в качестве примера показано изделие с металлическими направляющими

3.2 Принципы работы и использование панели управления устройства

В данном разделе вы можете найти обзор и основные области применения панели управления устройства. Могут быть различия в изображениях и некоторых функциях в зависимости от типа устройства.

3.2.1 Панель управления

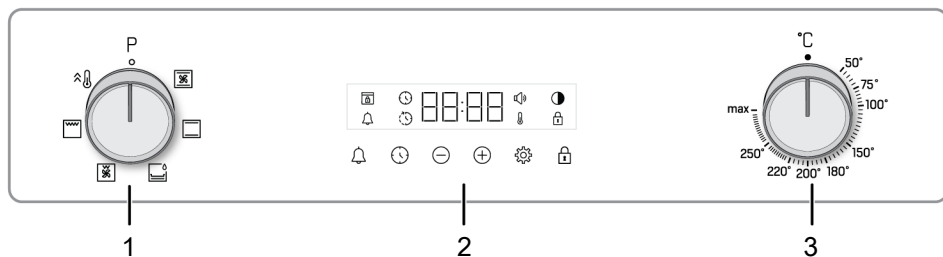

- 1 Переключатель выбора функции
- 3 Переключатель выбора температуры

2 Таймер

Если есть переключатели для управления вашим продуктом, в некоторых моделях эти переключатели могут быть выдвижными при нажатии (утапливаемые переключатели). Чтобы выполнить настройку с помощью этих переключателей, сначала нажмите на соответствующий переключатель и поверните его. После выполнения регулировки снова нажмите и скройте переключатель.

3.2.2 Знакомство с панелью управления духовкой

Переключатель выбора функции

Вы можете выбрать функции управления духовкой с помощью переключателя выбора функций. Поверните влево / вправо из закрытого (верхнего) положения для того, чтобы выбрать.

Переключатель регулировки температуры

Вы можете выбрать температуру, при которой хотите готовить, с помощью переключателя управления температурой. Поверните по часовой стрелке из закрытого (верхнего) положения для того, чтобы выбрать.

Индикатор температуры

Вы можете узнать температуру внутри духовки по символу температуры на дисплее. Символ температуры появится на дисплее, когда начнется приготовление, и исчезнет, когда достигнет заданной температуры. Когда температура внутри

духовки упадет ниже установленной температуры, появится символ температуры.

Таймер

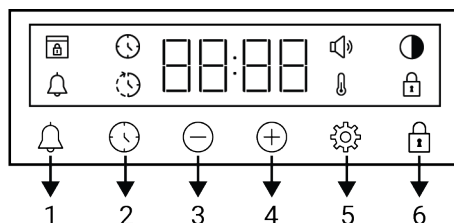

- 1 Кнопка звукового таймера/будильника
- 2 Кнопка настройки часов
- 3 Кнопка "Уменьшить"
- 4 Кнопка "Увеличить"
- 5 Кнопка настроек
- 6 Кнопка блокировки кнопок

Символы на экране





- : Символ окончания выпечки
- : Символ окончания выпечки *
- : Символ звукового таймера/будильника
- : Символ яркости
- : Символ блокировки кнопок
- : Символ температуры
- : Символ уровня громкости
- : Символ блокировки двери *

*Варьируется в зависимости от модели устройства. Может не быть в вашем устройстве.

3.3 Функциональные возможности духовки

На таблице функций указаны функциональные возможности, которые вы можете использовать в своей духовке, а также показаны максимальный и мини-

мальный порог температуры, который можно установить для соответствующих функций. Порядок режимов работы, показанный здесь, может отличаться от порядка расположения символов на устройстве.

Символ функций	Описание функций	Температурный диапазон (°C)	Описание и использование
	Верхний и нижний нагрев	*	Пища нагревается сверху и снизу одновременно. Подходит для пирожных, выпечки или пирожных и рагу в форме для выпечки. Во время приготовления пищи используется только один противень.
 	Нижний нагрев	*	Подходит для продуктов, которые нужно подрумянить сверху. Подходит для продуктов, которые нужно поджарить в основании. Эту функцию также следует использовать для легкой очистки паром.
	Вентилятор нижнего / верхнего нагрева	*	Горячий воздух, нагретый верхним и нижним нагревателями, равномерно и быстро распределяется по всей духовке вместе с работой вентилятора. Во время приготовления пищи используется только один противень.
	Полный гриль	*	Работает большой гриль на потолке духовки. Подходит для приготовления на гриле в больших количествах.
	Низкий гриль с вентилятором	*	Горячий воздух, нагреваемый небольшим грилем, быстро распределяется в духовке с помощью вентилятора. Подходит для гриля в небольших количествах.
	Бустер	-	Работают все нагреватели духовки. Эта рабочая функция используется для быстрого доведения духовки до желаемой температуры (предварительного нагрева). Не используйте для приготовления пищи.

* Ваше устройство работает в температурном диапазоне, указанном на регуляторе температуры.

3.4 Аксессуары для устройства

Ваше устройство имеет различные аксессуары. В этом разделе доступно описание аксессуаров и их правильного использования. В зависимости от модели устройства, поставляемый аксессуар может варьироваться. Аксессуары, описанные в руководстве пользователя, могут быть недоступны в вашем издании.



Противни внутри вашего прибора могут деформироваться под воздействием тепла. Это никак не влияет на функциональность. Деформация исчезает при охлаждении противня.

Стандартный противень

Используется для выпечки, замороженных продуктов и жарки больших кусков.

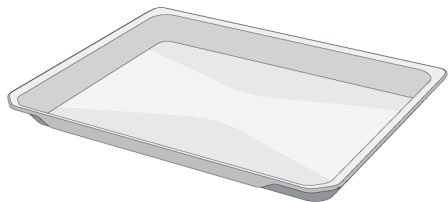

Решетка

Используется для жарки или размещения пищи, которая будет запекаться, жариться и тушиться на выбранном уровне.

На моделях с металлическими направляющими :

На моделях с металлическими направляющими :

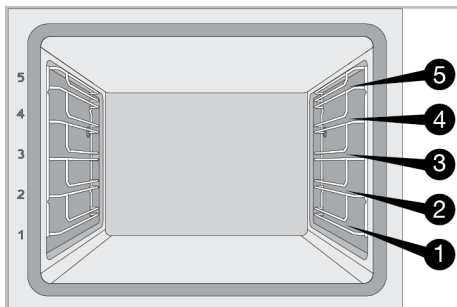

На моделях без металлических направляющих :

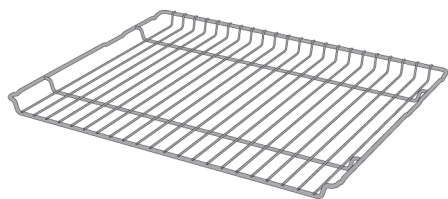

На моделях без металлических направляющих :

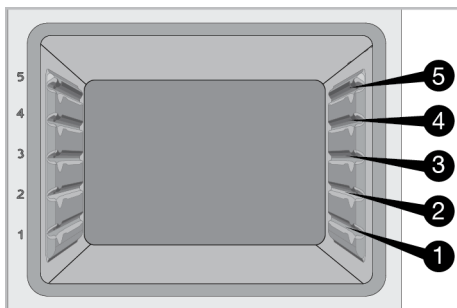

Размещение решетки на направляющих для приготовления

На моделях с металлическими направляющими :

3.5 Использование аксессуаров устройства

Уровни для приготовления

В зоне приготовления есть 5 уровней расположения противня. Вы также можете увидеть порядок расположения уровней в цифрах на передней раме духовки.

Очень важно правильно размещать решетчатый гриль на боковых металлических направляющих. При размещении решетки на нужном уровне открытая часть должна быть спереди. Для лучшего приготовления пищи решетка должна быть закреплена стопором на металлических направляющих. Она не должна проходить через ограничитель и контактировать с задней стенкой духовки.

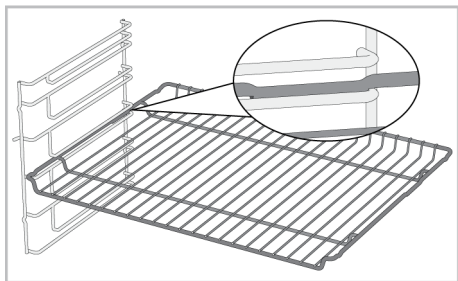

На моделях без металлических направляющих :

При размещении рельефных направляющих решетка имеет одно направление. При размещении решетки для гриля на нужном уровне открытая часть должна быть спереди.

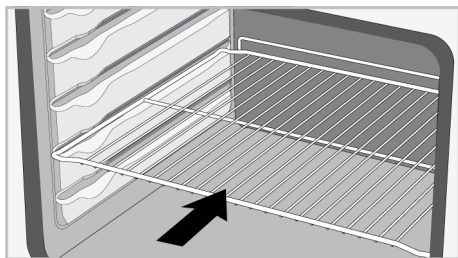

Размещение противня на направляющих для приготовления

На моделях с металлическими направляющими :

Также важно размещать противни на рельефных направляющих. При размещении противня на нужном уровне его сторона, предназначенная для удержания, должна быть спереди. Для лучшего приготовления противень должен быть закреплен стопором на металлических направляющих. Он не должен проходить через ограничитель и контактировать с задней стенкой духовки.

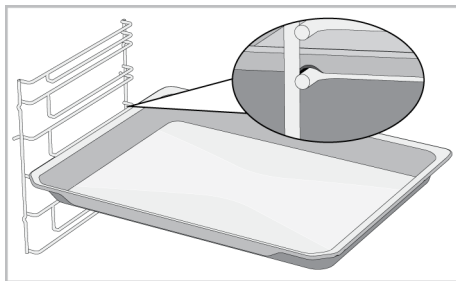

На моделях без металлических направляющих :

Также важно правильно размещать противни на рельефных направляющих. При размещении на полке противень имеет одно направление. При размещении противня на нужной полке его сторона, предназначенная для удержания, должна быть спереди.

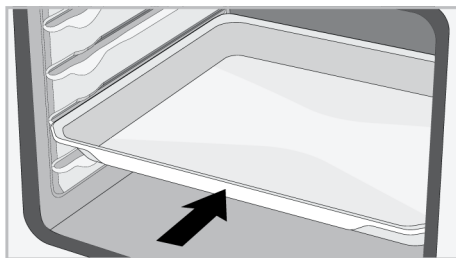

Функция остановки проволоочной решетки

Существует функция стопора, предотвращающая опрокидывание решетчатого гриля с металлических направляющих. С помощью этой функции вы можете легко и безопасно вынуть свою еду. Снимая решетчатый гриль, вы можете потянуть его вперед пока не достигнет точки стопора. Вы должны пройти через эту точку, чтобы полностью его извлечь.

На моделях с металлическими направляющими :

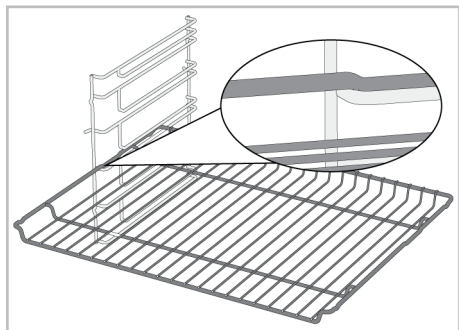

На моделях без металлических направляющих :

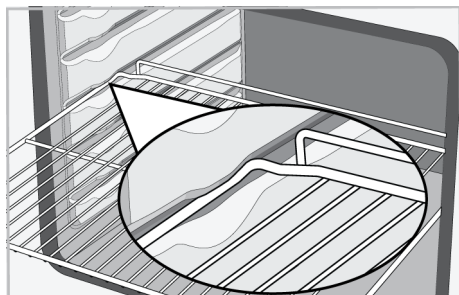

Функция остановки противня - На моделях с металлическими направляющими

Существует также функция стопора, предотвращающая опрокидывание противня с направляющих. Вынимая противень, выньте его из заднего стопорного гнезда и потяните на себя, пока он не достигнет передней стороны. Вы должны пройти через это стопорное гнездо, чтобы полностью снять его.

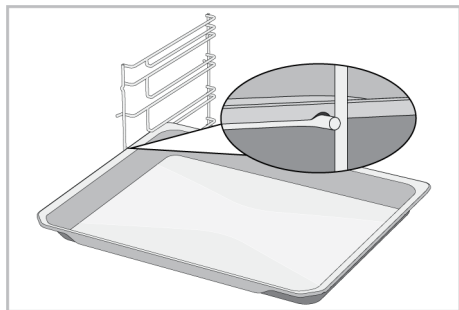

Правильное размещение решетки и противня на телескопических направляющих-Модели с металлическими и телескопическими направляющими

RU

Благодаря телескопическим направляющим можно легко устанавливать и снимать противни и решетку для гриля. При использовании противней и решетки для гриля с телескопической направляющей необходимо следить за тем, чтобы штыри на передней и задней частях телескопических направляющих прилегали к краям гриля и противня (показано на рисунке).

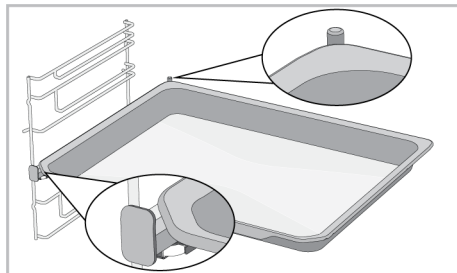
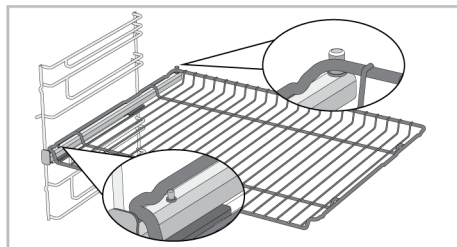

3.6 Технические характеристики

Общие параметры	
Внешние размеры устройства (высота/ширина/глубина)	595 /594 /567
Монтажные размеры духовки (высота/ширина/глубина)	590-600 /560 /min. 550
Напряжение/частота	220-240 V ~; 50 Hz
Тип и сечение кабеля, используемые / подходящие для использования в продукте	мин. H05VV-FG 3 x 1,5 mm ²
Общая потребляемая мощность (кВт)	2,4
Тип духовки	Духовка с вентилятором

Класс защиты -1

Степень защиты IP 44

Основные сведения: Информация об энергетической маркировке электрических печей для домашнего использования приведена в соответствии со стандартом EN 60350-1 / IEC 60350-1. Значения определяются в функциях Верхний и нижний нагрев или (при наличии) Вентилятор нижнего / верхнего нагрева со стандартной нагрузкой.

Класс энергоэффективности определяется в соответствии со следующими приоритетами в зависимости от того, существуют ли соответствующие функции в устройстве. 1-Эко вентилятор с нагревом , 2-Конвекция , 3-Низкий гриль с вентилятором , 4-Верхний и нижний нагрев.



Технические характеристики могут быть изменены без предварительного уведомления для улучшения качества устройства.



Рисунки в этом руководстве являются схематичными и могут не полностью соответствовать вашему устройству.



Значения, указанные на этикетках устройства или в сопроводительной документации, получены в лабораторных условиях в соответствии с действующими стандартами. В зависимости от условий эксплуатации и окружающей среды, эти значения могут варьироваться.

4 Первое использование

Перед тем, как приступить к использованию вашего продукта, рекомендуется осуществить шаги, перечисленные в последующих разделах.

4.1 Настройка первого таймера

i Всегда устанавливайте время суток перед использованием духовки. Если вы не установите его, вы не сможете готовить в некоторых моделях духовки.

1. При первом запуске духовки символы «12:00» и ⌚ будут мигать на дисплее.
2. Установите время суток с помощью кнопок ⊕/⊖.

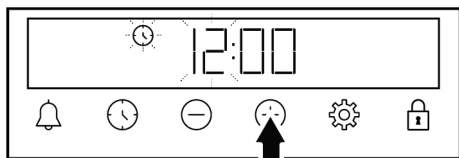

3. Нажмите ⌚ или ⚙️ прикоснитесь для того, чтобы активировать поле минут.

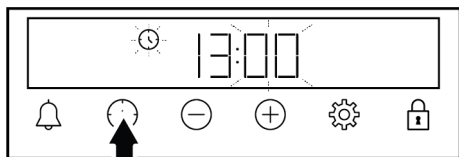

4. Нажмите ⊕/⊖, чтобы установить минуты.

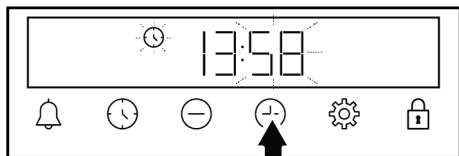

5. Подтвердите, коснувшись ⌚ или нажав ⚙️.

⇒ Время суток установлено, и символ ⌚ исчезает с экрана.

i Если первоначальное время не установлено, «12:00» и символ ⌚ продолжают мигать, а ваша духовка не запустится. Чтобы ваша духовка работала, вы должны подтвердить время суток, установив время суток или нажав кнопку ⌚, когда она находится в положении «12:00». Вы можете изменить время суток позже как описано в разделе «Настройки».

i В случае сбоя питания настройки времени суток отменяются. Ее следует установить заново.

4.2 Первичная очистка

1. Уберите все упаковочные материалы.
2. Извлеките все аксессуары из духовки, входящей в комплект поставки.
3. Включите устройство на 30 минут, а затем выключите. Таким образом, остатки мелких частиц, которые могли остаться в камере духового шкафа во время производства, сгорят и утилизироваться.
4. При работе с продуктом выберите самую высокую температуру и рабочую функцию, с которой работают все нагреватели в вашем устройстве. См. «Функции управления духовкой» [► 48]. О том, как управлять духовкой вы можете узнать в следующем разделе.
5. Подождите, пока духовка остынет.
6. Протрите поверхности духовки влажной тканью или губкой, затем вытрите насухо.

Перед использованием аксессуаров:

Очистите аксессуары, извлеченные из духовки, водой и мягкой губкой.

ПРИМЕЧАНИЕ: Некоторые моющие и чистящие средства могут повреждать поверхность. Не используйте абразивные моющие средства, чистящие порошки и кремы или острые предметы во время чистки.

ПРИМЕЧАНИЕ: Во время первого использования в течение нескольких часов могут появляться дым и запах. Это нормально, и вам просто нужна хорошая

вентиляция, чтобы удалить его. Избегайте непосредственного вдыхания образующихся дыма и запахов.

5 Использование духовки

5.1 Общие сведения об использовании духовки

Вентилятор охлаждения (Варьируется в зависимости от модели устройства. Может не быть в вашем устройстве.)

Ваше устройство имеет вентилятор охлаждения. Вентилятор охлаждения включается автоматически при необходимости и охлаждает как переднюю часть устройства, так и мебель. Он автоматически выключается по окончании процесса охлаждения. Горячий воздух выходит через дверцу духовки. Ничем не закрывайте вентиляционные отверстия. В противном случае духовка может перегреться. Охлаждающий вентилятор продолжает работать во время работы духовки или после ее выключения (примерно 20-30 минут). В случае, если вы готовите, задав таймер духовки, в конце времени запекания охлаждающий вентилятор отключится со всеми функциями. Время работы охлаждающего вентилятора не может быть определено пользователем. Вентилятор включается и выключается в автоматическом режиме. Это не является неисправностью.

Освещение духовки

Освещение духовки включается, когда начинается запекание. В некоторых моделях освещение работает во время приготовления, в то время как в других моделях оно выключается через определенное время.

5.2 Работа блока управления духовкой

Общие предупреждения по блоку управления духовкой

- Максимальное время, которое может быть установлено для процесса выпечки, составляет 5 часов 59 минут. В

случае сбоя питания программа отменится. Вам нужно будет перепрограммировать.





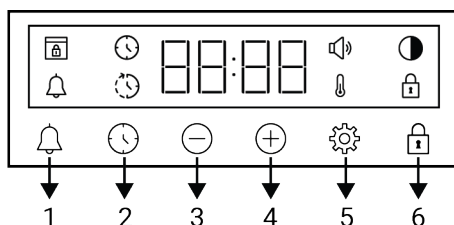

- При выполнении любых настроек соответствующие символы будут загораться на дисплее. Необходимо немного подождать, пока настройки будут сохранены.
- Если произвести какие-либо настройки приготовления, время суток нельзя будет изменить.
- Если время приготовления установлено в начале приготовления, оставшееся время отобразится на дисплее.
- В случаях, когда установлено время приготовления или время окончания приготовления, вы можете отменить автоматически, держав кнопку  в течение длительного времени.

Таймер



- 1 Кнопка звукового таймера/будильника
- 2 Кнопка настройки часов
- 3 Кнопка "Уменьшить"
- 4 Кнопка "Увеличить"
- 5 Кнопка настроек
- 6 Кнопка блокировки кнопок

Символы на экране

-  : Символ окончания выпечки
-  : Символ окончания выпечки *
-  : Символ звукового таймера/будильника
-  : Символ яркости
-  : Символ блокировки кнопок
-  : Символ температуры

 : Символ уровня громкости

 : Символ блокировки двери *

*Варьируется в зависимости от модели устройства. Может не быть в вашем устройстве.

Включение духовки

Когда вы выбираете рабочую функцию, которую хотите приготовить с помощью ручки выбора функции, и устанавливаете определенную температуру с помощью ручки температуры, духовка начинает работать.

Выключить духовку



Вы можете выключить духовой шкаф, повернув ручку выбора функции и ручку температуры в положение выключения (вверх).

Выбор температуры и рабочей функции духовки для ручного приготовления

Вы можете готовить, осуществляя ручное управление (по своему усмотрению), не устанавливая время приготовления, задавая температуру и рабочие функции, соответствующие вашей еде.





1. Выберите рабочую функцию для готовки с помощью ручки выбора функции.
2. Установите температуру приготовления с помощью регулятора температуры.

⇒ Духовка начнет сразу работать с выбранной функцией, а значение температуры и символ  появится на экране. Когда температура внутри духовки достигнет установленной температуры, символ  исчезнет. Духовка не выключается автоматически, так как приготовление вручную выполняется без установки времени приготовления. Вы должны контролировать готовку и отключить



ее сами. По окончании приготовления выключите духовку, повернув ручку выбора функции и регулятор температуры в положение выключения (вверх).

Приготовление с заданным временем приготовления:

Вы можете задать автоматическое отключение духовки в конце периода времени, выбрав температуру и рабочую функцию, характерную для вашей еды, и установив время приготовления по таймеру.

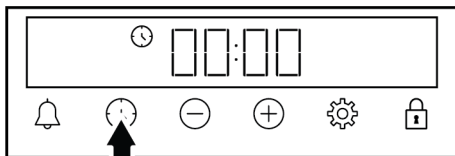
1. Выберите рабочую функцию для приготовления.
2. Нажимайте кнопку , пока на дисплее не появится символ  времени приготовления.



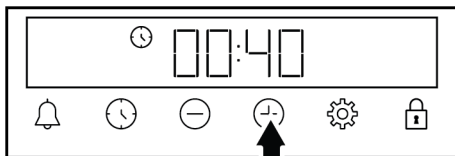

 После настройки рабочей функции и температуры вы можете установить время приготовления на 30 минут, нажав кнопку  непосредственно для быстрой установки времени приготовления и изменить время с помощью кнопок .

3. Установите время приготовления с помощью кнопок .



 Время приготовления увеличится на 1 минуту в первые 15 минут, через 15 минут увеличится на 5 минут.

4. Положите продукты в духовку и установите температуру с помощью регулятора температуры.



- ⇒ Ваша духовка сразу начнет работать при выбранной функции и температуре. Установленное время приготовления начнет обратный отсчет и символ  отобразится на дисплее. Когда температура внутри духовки достигнет установленной температуры, символ  исчезнет.
- После завершения установленного времени приготовления на дисплее появляется «Конец», мигает символ  и подается звуковой сигнал таймера.
 - Предупреждение будет звучать в течение двух минут. Нажмите любую клавишу, чтобы остановить предупреждение. Предупреждение прекратится, и на дисплее появится время суток.

 Если в конце звукового предупреждения будет нажата какая-либо кнопка, духовка снова начнет работать. Чтобы предотвратить повторное включение духовки в конце предупреждения, выключить духовку, повернув регулятор температуры и функциональную ручку в положение 0 (выкл.).

5.3 Настройки

Активация блокировки кнопок

Используя функцию блокировки клавиш, вы можете защитить таймер от помех.

- Нажимайте клавишу , пока на экране не появится символ .

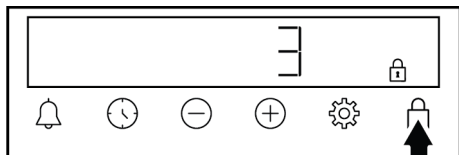



- ⇒ Символ  отображается на дисплее, и начинается обратный отсчет 3-2-1. Блокировка кнопок активируется по окончании обратного отсчета. При касании любой клавиши при уста-

новке блокировки клавиш таймер подаст звуковой сигнал, и символ  мигает.

 Если отпустить кнопку до окончания обратного отсчета, блокировка кнопок не активируется.

 Пользование клавиш духовки невозможно при включенной блокировке клавиш. Блокировка клавиш не будет отменена в случае сбоя питания.



Отключение блокировки клавиш

- Касайтесь кнопки , пока символ  не исчезнет с экрана.
 - ⇒ Символ  исчезает с дисплея, и блокировка клавиш будет отключена.



Установка будильника

Вы также можете использовать таймер устройства для любого предупреждения или напоминания, кроме запекания. Будильник не влияет на работу духовки. Используется в целях предупреждения. Например, вы можете использовать будильник, когда захотите приготовить еду в духовке в определенное время. По истечении установленного вами времени таймер выдаст звуковое предупреждение.

 Максимальное время сигнала тревоги может составлять 23 часа 59 минут.

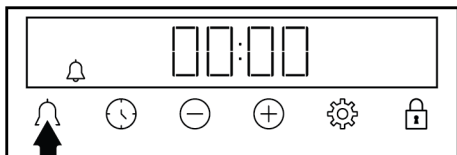
- Нажимайте , пока на дисплее не появится символ кнопки .



- Установите время будильника с помощью кнопок /.

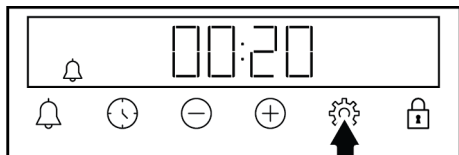

⇒ После установки времени будильника символ продолжит гореть, а время будильника начнет обратный отсчет на дисплее. Если время сигнала тревоги и время выпекания установлены в одно и то же время, на дисплее отображается более короткое время.

3. По истечении времени будильника символ начнет мигать и выдаст звуковое предупреждение.

Выключение будильника

1. По окончании периода будильника предупреждение звучит в течение двух минут. Коснитесь любой клавиши для того, чтобы остановить звук предупреждения.

⇒ Предупреждение прекратится, и на дисплее появится время суток.

Если вы хотите отменить будильник:

1. Нажимайте и удерживайте кнопку , пока на дисплее не появится символ для сброса времени будильника. Нажимайте клавишу , пока на экране не появится символ **0:00**.

2. Вы также можете отменить сигнал будильника, нажав и удерживая кнопку .

Настройка громкости

1. Нажмите и удерживайте кнопку , пока на экране не появится символ .

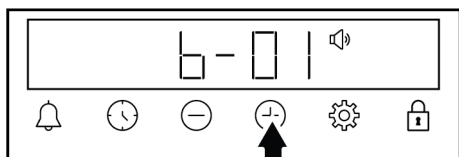

2. Установите желаемый уровень с помощью кнопок . (**b-01-b-02-b-03**)

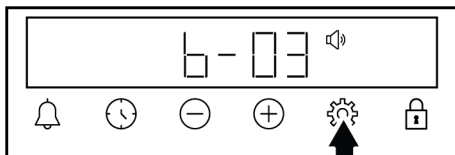

3. Нажмите кнопку для подтверждения либо подождите без нажатия какой-либо клавиши. Через некоторое время настройка громкости становится активной.

Настройка яркости дисплея

1. Нажмите и удерживайте кнопку , пока на экране не появится символ .

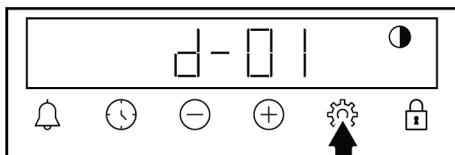

2. Установите желаемую яркость с помощью кнопок . (**d-01-d-02-d-03**)

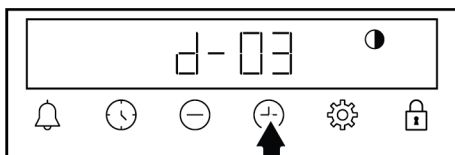

3. Нажмите кнопку для подтверждения либо подождите без нажатия какой-либо клавиши. Настройка яркости становится активной через некоторое время.

Смена времени суток

В вашей духовке: чтобы изменить время суток, которое вы предварительно установили,

1. Нажимайте клавишу , пока на экране не появится символ .

2. Установите время суток с помощью кнопок .

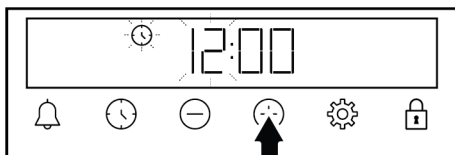

3. Нажмите  или  прикоснитесь для того, чтобы активировать поле минут.

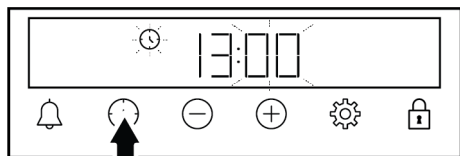

4. Нажмите \oplus/\ominus , чтобы установить минуты.

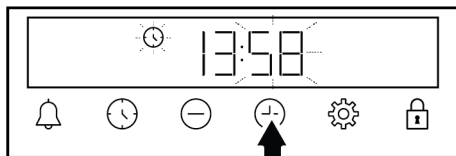

5. Подтвердите, коснувшись  или нажав .

- ⇒ Время суток установлено, и символ  исчезает с экрана.

6 Общая информация о выпечке

В этом разделе вы найдете советы по подготовке и приготовлению пищи.

Кроме того, в этом разделе описываются некоторые из продуктов, протестированные производителями, и наиболее подходящие настройки для этих продуктов. Также указаны соответствующие настройки духовки и аксессуары для этих продуктов.

6.1 Общие предупреждения о выпечке в духовке

- При открытии дверцы духовки во время или после выпечки может появиться горячий пар. Пар может обжечь руку, лицо и/или глаза. Открывая дверцу духовки, старайтесь держаться подальше.
- Интенсивный пар, образующийся во время выпечки, может образовывать конденсированные капли воды внутри и снаружи печи, а также на верхних частях мебели из-за разницы температур. Это нормальное и физическое явление.
- Значения температуры и времени приготовления, указанные для продуктов, могут варьироваться в зависимости от рецепта и количества еды. По этой причине эти значения приведены в диапазонах.
- Перед процессом готовки, всегда извлекайте неиспользуемые аксессуары из духовки. Принадлежности, остающиеся в духовке, способны помешать приготовлению ваших блюд при правильных значениях.

- Для продуктов, которые вы будете готовить по своему собственному рецепту, вы можете ссылаться на аналогичные продукты, указанные в таблицах приготовления.
- Использование прилагаемых аксессуаров поможет улучшить кулинарные характеристики. Всегда соблюдайте предупреждения и информацию, предоставленную производителем для внешней посуды, которую вы будете использовать.
- Разрежьте жиронепроницаемую бумагу, которую вы будете использовать во время готовки, до размеров, подходящих для контейнера, в котором вы будете готовить. Жиронепроницаемая бумага, которая выходит за края формы, может приводить к ожогам и влиять на качество вашей выпечки. Пользуйтесь жиронепроницаемой бумагой, которую вы будете использовать в указанном температурном диапазоне.
- Для достижения лучших результатов выпечки положите еду на рекомендуемый уровень расположения противня. Не меняйте положение полки во время выпечки.

6.1.1 Выпечка и блюда в духовке

Общая информация

- Мы рекомендуем использовать аксессуары устройства для хорошего приготовления пищи. Если вы собираетесь использовать внешнюю посуду, предпочитайте темную, не прилипающую и термостойкую посуду.

- Если рекомендуется предварительный нагрев в таблице приготовления, не забудьте поставить продукты в духовку после предварительного нагрева.
- Если вы собираетесь готовить с использованием решетки для гриля, поставьте продукты в центр решетки, а не возле задней стенки.
- Все материалы, используемые при изготовлении теста, должны быть свежими и комнатной температуры.
- Статус приготовления продуктов может варьироваться в зависимости от количества пищи и размера посуды.
- Металлические, керамические и стеклянные формы увеличивают время приготовления, а нижние поверхности кондитерских изделий не становятся равномерно коричневыми.
- Если вы используете бумагу для выпечки, на нижней поверхности пищи можно наблюдать небольшое зарумянивание. В этой ситуации вам, возможно, придется продлить период приготовления примерно на 10 минут.
- Значения, указанные в таблицах приготовления, определены в результате испытаний, проведенных в наших лабораториях. Подходящие для вас значения могут отличаться от этих значений.
- Положите еду на подходящий уровень, рекомендованный в таблице для приготовления пищи. Считайте нижний уровень духовки в качестве уровня 1.
- Приготовьте рекомендованные блюда на столе для готовки с помощью одного противня.

Советы по выпечке тортов (пирогов)

- Если пирог (торт) слишком сухой, увеличьте температуру на 10 °С и сократите время выпекания.
- Если пирог (торт) влажный, используйте небольшое количество жидкости или уменьшите температуру на 10 °С.
- Если верх торта (пирога) сгорел, положите его на нижний уровень, понизьте температуру и увеличьте время выпечки.
- Если внутренняя часть торта приготовлена хорошо, а внешняя часть липкая, используйте меньше жидкости, понизьте температуру и увеличьте время приготовления.

Советы по выпечке

- Если тесто слишком сухое, увеличьте температуру на 10 °С и сократите время приготовления. Намочите тестовые ленты соусом, состоящим из смеси молока, масла, яиц и йогурта.
- Если тесто готовится медленно, убедитесь, что толщина теста, которую вы приготовили, не выходит за пределы противня.
- Если тесто обжарено на поверхности, но дно не пропечено, убедитесь, что количество соуса, которое вы будете использовать для теста, не слишком много на дне теста. Для равномерного подрумянивания попробуйте равномерно распределить соус между листами теста и выпечкой.
- Выпекайте тесто в положении и температуре, соответствующих таблице приготовления. Если нижняя поверхность блюда все еще недостаточно коричневого цвета, поместите тесто на нижний уровень для последующего приготовления.

Таблица для выпечки и запеканки

Пища	Аксессуар для использования	Рабочая функция	Уровень направляющих	Температура (°C)	Время выпекания (мин) (прибл.)
Торт на подносе	Стандартный противень *	Верхний и нижний нагрев	3	180	30 ... 40
Торт в форме	Форма для торта на решетке **	Верхний и нижний нагрев	2	180	30 ... 40
Небольшие выпечки	Стандартный противень *	Верхний и нижний нагрев	3	160	25 ... 35

Пища	Аксессуар для использования	Рабочая функция	Уровень направляющих	Температура (°C)	Время выпекания (мин) (прибл.)
Небольшие выпечки	Стандартный противень *	Вентилятор нижнего / верхнего нагрева	3	150	20 ... 30
Бисквит	Круглая форма для выпечки, диаметром 26 см с зажимом на решетке **	Верхний и нижний нагрев	2	160	30 ... 40
Бисквит	Круглая форма для выпечки, диаметром 26 см с зажимом на решетке **	Вентилятор нижнего / верхнего нагрева	2	160	20 ... 30
Печенье	Кондитерский противень *	Верхний и нижний нагрев	3	170	25 ... 35
Выпечка	Стандартный противень *	Вентилятор нижнего / верхнего нагрева	2	200	35 ... 45
Сдобная булочка	Стандартный противень *	Верхний и нижний нагрев	2	200	20 ... 30
Цельный хлеб	Стандартный противень *	Верхний и нижний нагрев	3	200	30 ... 40
Лазанья	Стекланный/металлический прямоугольный контейнер на решетке **	Верхний и нижний нагрев	2 или 3	200	30 ... 40
Яблочный пирог	Круглая черная металлическая форма, диаметром 20 см на решетке **	Верхний и нижний нагрев	2	180	50 ... 70
Блюдо	Стандартный противень *	Верхний и нижний нагрев	2	200 ... 220	10 ... 20

Предварительный нагрев рекомендуется использовать для всех блюд.

*Эти аксессуары могут не быть включены в ваше устройство.

**Эти аксессуары не включены в ваше устройство. Это коммерчески доступные аксессуары.

6.1.2 Мясо, Рыба и Птица

Ключевые моменты приготовления с грилем

- Перед тем, как готовить курицу, индейку и целые куски мяса, чтобы повысить эффективность приготовления, приправьте лимонным соком и перцем.
- Приготовление мяса на косточке занимает от 15 до 30 минут больше, чем жарка филе.
- Рассчитывайте от 4 до 5 минут времени приготовления на сантиметр толщины мяса.
- После того как время приготовления истекло, держите мясо в духовке в течение приблизительно 10 минут. Сок мяса лучше распределяется по жареному мясу и не выходит при нарезании мяса.
- Рыбу следует размещать на полке среднего или низкого уровня в термостойкой тарелке.
- Приготовьте рекомендованные блюда на столе для готовки с помощью одного противня.

Таблица для приготовления мяса, рыбы и птицы

Пища	Аксессуар для использования	Рабочая функция	Уровень направляющих	Температура (°C)	Время выпекания (мин) (прибл.)
Стейк (цельный) / Жаркое (1 кг)	Стандартный противень *	Вентилятор нижнего / верхнего нагрева	3	15 минут 250/ макс., после 180 ... 190	60 ... 80
Баранья ножка (1,5-2 кг)	Стандартный противень *	Вентилятор нижнего / верхнего нагрева	3	15 минут 250/ макс., после 170	110 ... 120
Жареная курица (1,8-2 кг)	Решетка * Поместите один противень на нижний уровень.	Вентилятор нижнего / верхнего нагрева	2	15 минут 250/ макс., после 190	60 ... 80
Индейка (5,5 кг)	Стандартный противень *	Вентилятор нижнего / верхнего нагрева	1	25 минут 250/ макс., после 180 ... 190	150 ... 210
Рыба	Решетка * Поместите один противень на нижний уровень.	Вентилятор нижнего / верхнего нагрева	3	200	20 ... 30

Предварительный нагрев рекомендуется использовать для всех блюд.

*Эти аксессуары могут не быть включены в ваше устройство.

**Эти аксессуары не включены в ваше устройство. Это коммерчески доступные аксессуары.

6.1.3 Гриль

Красное мясо, рыба и мясо птицы на гриле быстро становятся коричневым, имеют красивую корочку и не пересыхают. Особенно подходят для гриля филе, шашлык, колбасы, а также сочные овощи (помидоры, лук и т. д.).

Общие предупреждения

- Пища, не пригодная для гриля, несет опасность возникновения пожара. Готовьте на гриле только еду, подходящую для интенсивного огня на гриле. Кроме того, не размещайте еду слишком далеко в задней части гриля. Это самая горячая зона, и жирная пища может загореться.
- **Закройте дверцу духовки во время приготовления на гриле. Никогда не включайте гриль с открытой дверцей духовки. Горячие поверхности могут вызвать ожоги!**

Ключевые моменты по приготовлению на гриле

- Приготовьте пищу одинаковой толщины и весом, насколько это возможно, для гриля.
- Поместите кусочки, предназначенные для гриля, на решетку или решетчатый противень, распределяя их таким образом, чтобы не превышать размеры нагревателя.
- Время приготовления, указанное в таблице, может варьироваться в зависимости от толщины жареных кусочков.
- Сдвиньте решетку или решетчатый противень до желаемого уровня в духовке. Если вы готовите на решетке, сдвиньте противень к нижней полке, чтобы собрать масло. Противень духовки, который вы собираетесь сдвинуть, должен иметь соответствующие размеры для того, чтобы покрыть всю площадь гриля. Этот противень может не поставляться вместе с вашим изделием. Налейте немного воды в противень духовки для легкой очистки.

Таблица гриля

Пища	Аксессуар для использования	Уровень направляющих	Температура (°C)	Время выпекания (мин) (прибл.)
Рыба	Решетка	4 - 5	250	20 ... 25
Курица кусочками	Решетка	4 - 5	250	25 ... 35
Тефтели (телятина) - 12 количество	Решетка	4	250	20 ... 30
Баранья отбивная	Решетка	4 - 5	250	20 ... 25
Стейк - (кубики мяса)	Решетка	4 - 5	250	25 ... 30
Отбивная из телятины	Решетка	4 - 5	250	25 ... 30
Овощная запеканка	Решетка	4 - 5	220	20 ... 30
Хлеб «Тостовый»	Решетка	4	250	1 ... 4

Рекомендуется предварительно разогреть в течение 5 минут все блюда, приготовленные на гриле.
 Переверните кусочки пищи после 1/2 от общего времени приготовления на гриле.

Низкий гриль с вентилятором

Пища	Аксессуар для использования	Рабочая функция	Уровень направляющих	Температура (°C)	Время выпекания (мин) (прибл.)
Рыба	Решетка	Низкий гриль с вентилятором	4	200	30 ... 35
Курица кусочками	Решетка	Низкий гриль с вентилятором	4	250	25 ... 35
Тефтели (телятина) - 12 количество	Решетка	Низкий гриль с вентилятором	4	250	30 ... 40
Стейк (цельный) / Жаркое (1 кг)	Решетка - Поместите один противень на нижний уровень.	Низкий гриль с вентилятором	3	15 минут 250, после 180 ... 190	90 ... 110

Не разогревайте посуду, рекомендованную в этой таблице приготовления на гриле.

6.1.4 Продукты для тестирования

- Продукты, в этой таблице для приготовления пищи, вносятся в соответствии со стандартом EN 60350-1, чтобы облегчить тестирование продукта для контрольных учреждений.

- Приготовьте рекомендованные блюда на столе для готовки с помощью одного противня.

Таблица приготовления тестовых блюд

Пища	Аксессуар для использования	Рабочая функция	Уровень направляющих	Температура (°C)	Время выпекания (мин) (прибл.)
Песочное печенье (сладкое печенье)	Стандартный противень *	Верхний и нижний нагрев	3	140	20 ... 30
Небольшие выпечки	Стандартный противень *	Верхний и нижний нагрев	3	160	25 ... 35
Небольшие выпечки	Стандартный противень *	Вентилятор нижнего / верхнего нагрева	3	150	20 ... 30

Пища	Аксессуар для использования	Рабочая функция	Уровень направляющих	Температура (°C)	Время выпекания (мин) (прибл.)
Бисквит	Круглая форма для выпечки, диаметром 26 см с зажимом на решетке **	Верхний и нижний нагрев	2	160	30 ... 40
Бисквит	Круглая форма для выпечки, диаметром 26 см с зажимом на решетке **	Вентилятор нижнего / верхнего нагрева	2	160	20 ... 30
Яблочный пирог	Круглая черная металлическая форма, диаметром 20 см на решетке **	Верхний и нижний нагрев	2	180	50 ... 70

Предварительный нагрев рекомендуется использовать для всех блюд.

*Эти аксессуары могут не быть включены в ваше устройство.

**Эти аксессуары не включены в ваше устройство. Это коммерчески доступные аксессуары.

Гриль

Пища	Аксессуар для использования	Уровень направляющих	Температура (°C)	Время выпекания (мин) (прибл.)
Тефтели (телятина) - 12 количество	Решетка	4	250	20 ... 30
Хлеб «Тостовый»	Решетка	4	250	1 ... 4

Рекомендуется предварительно разогреть в течение 5 минут все блюда, приготовленные на гриле.
Переверните кусочки пищи после 1/2 от общего времени приготовления на гриле.

7 Техническое обслуживание и чистка

7.1 Общая информация об очистке

Общие предупреждения

- Подождите, пока устройство остынет до начала очистки. Горячие поверхности могут вызвать ожоги!
- Не наносите моющие средства прямо на горячие поверхности. Это может привести к появлению стойких пятен.
- Продукт должен быть тщательно очищен и высушен после каждого использования. Таким образом, остатки пищи должны легко очищаться, и эти остатки не должны подгорать, когда прибор снова будет использоваться позже. Таким образом продлевается срок службы прибора и уменьшаются часто возникающие проблемы.
- Не используйте паровые моющие средства для чистки.
- Некоторые моющие и чистящие средства могут повреждать поверхность. Неподходящими чистящими средствами являются: отбеливатель, чистящие средства, содержащие аммиак, кислоту или хлорид, паровые чистящие средства, чистящие средства, средства для удаления пятен и ржавчины, абразивные чистящие средства (очистители для сливок, чистящие порошки, чистящие кремы, абразивы и скрубберы, проволока, губки, чистящие салфетки, содержащие грязь и остатки моющих средств).
- При каждой очистке не требуется использование специальных чистящих материалов. Необходимо очищать прибор с использованием моющего средства для посуды и теплой воды с помощью мягкой ткани или губки, а затем вытереть сухой тканью.

- Обязательно полностью вытрите всю оставшуюся жидкость после очистки и немедленно удалите все частицы еды, разбрызгиваемые во время приготовления.
- Не мойте какие-либо компоненты вашего прибора в посудомоечной машине.

Нержавеющие поверхности

- Не используйте кислотные или хлорсодержащие чистящие средства при чистке поверхностей и ручек из нержавеющей стали.
- Поверхность из нержавеющей стали со временем может изменить цвет. Это нормальное явление. После каждой операции очищайте поверхность с помощью моющего средства, подходящего для поверхностей из нержавеющей стали.
- Выполняйте очистку с помощью мягкой мыльной ткани и жидкого (не вызывающего появления царапин) моющего средства, стараясь протирать в одном направлении.
- Всегда и сразу удаляйте накипь, масло, крахмал и белковые пятна с поверхностей. Пятна могут ржаветь в течение длительных периодов времени.
- Очистители, распыленные/нанесенные на поверхность, должны быть немедленно удалены. Абразивные чистящие средства, оставленные на поверхности, приводят к тому, что поверхность становится белой.

Эмалированные поверхности

- После каждого использования необходимо очистить эмалированные поверхности с использованием моющего средства для посуды и теплой воды с помощью мягкой ткани или губки и высушить сухой тканью.
- Если ваше устройство имеет функцию легкой паровой очистки, вы можете удалить ею легкую непостоянную грязь. (См. «Легкая паровая очистка [» 66]».)
- Для удаления стойких пятен можно использовать средство для чистки духовки и решетки, рекомендованное на

веб-сайте вашего бренда, и не царапающую губку. Не используйте внешний очиститель духовки.

- Печь должна остыть перед очисткой зоны приготовления пищи. Чистка горячих поверхностей создает опасность как пожара, так и повреждения поверхности эмали.

Поверхности каталитического покрытия

- Боковые стенки в зоне приготовления могут быть покрыты только эмалью либо каталитическими стенками. Это зависит от модели.
- Каталитические стенки имеют легкую матовую и пористую поверхность. Не нужно чистить каталитические стенки духовки.
- Каталитические поверхности поглощают масло благодаря своей пористой структуре и начинают сиять, когда поверхность насыщена маслом, и в таких случаях рекомендуется заменить детали.

Стекланные поверхности

- При очистке стеклянных поверхностей не используйте чистящие материалы из твердого металла и абразивные чистящие материалы. Они могут повредить стеклянную поверхность.
- Очищайте прибор с помощью средства для мытья посуды, теплой воды и салфетки из микрофибры, предназначенной для стеклянных поверхностей, и вытирайте насухо сухой тканью из микрофибры.
- Если после очистки останется моющее средство, намочите его холодной водой и вытрите мягкой тканью. Остаток моющего средства в следующий раз может повредить поверхность стекла.
- Ни при каких обстоятельствах нельзя счищать засохшие остатки на стеклянной поверхности зубчатыми ножами, проволочной мочалкой или подобными царапающими инструментами.
- Пятна кальция (желтые пятна) на поверхности стекла можно удалить с помощью имеющегося в продаже сред-

ства для удаления накипи, а также с помощью средства для удаления накипи, такого как уксус или лимонный сок.

- Если поверхность сильно загрязнена, нанесите чистящее средство на пятно с помощью губки и подождите, пока оно подействует должным образом. Затем протрите стеклянную поверхность влажной тканью.
- Изменения цвета и появление пятен на поверхности стекла являются нормальными и не считаются дефектами.

Пластиковые детали и окрашенные поверхности

- Используя моющее средство для мытья посуды, теплую воду очистите пластиковые детали и окрашенные поверхности и мягкую ткань или губку, а затем вытрите их сухой тканью.
- Не используйте чистящие из твердого металла и абразивные чистящие средства. Они могут повредить поверхности.
- Следите за тем, чтобы стыки компонентов прибора не оставались влажными и с моющим средством. В противном случае на этих стыках может возникнуть коррозия.

7.2 Аксессуары для очистки

Не кладите аксессуары к продукту в посудомоечную машину, если иное не указано в руководстве пользователя.

7.3 Очистка панели управления

- При очистке панелей с поворотными переключателями протрите панель и переключатели влажной мягкой тканью и вытрите насухо сухой тканью. Не снимайте переключатели и прокладки под ними для очистки панели управления. Панель управления и переключатели могут быть повреждены.
- При очистке панелей из нержавеющей стали с поворотными переключателями не используйте чистящие средства для поверхностей из нержавеющей стали вокруг ручек. Индикаторы вокруг переключателя могут быть стерты.

- Очистите сенсорные панели управления влажной мягкой тканью и вытрите сухой тканью. Если ваше устройство имеет функцию блокировки клавиш, то включите блокировку клавиш перед выполнением очистки панели управления. В противном случае может произойти сбой на кнопках.

7.4 Чистка внутренней части духовки (зоны приготовления)

Следуйте инструкциям по очистке, описанным в разделе «Общая информация по очистке», в соответствии с типами поверхности вашей духовки.

Чистка боковых стенок духовки

Боковые стенки в зоне приготовления могут быть покрыты только эмалью либо каталитическими стенками. Это зависит от модели. Если имеется каталитическая стенка, обратитесь к разделу «Каталитические стенки» за информацией.

Если ваш продукт представляет собой модель с металлическими направляющими, удалите их перед чисткой боковых стенок. Затем выполните очистку, как описано в разделе «Общая информация по очистке», в соответствии с типом поверхности боковой стенки.

Чтобы удалить боковые металлические направляющие:

1. Снимите переднюю часть металлических направляющих, потянув их за боковую стенку в противоположном направлении.
2. Потяните решетчатую полку на себя, чтобы снять ее полностью.

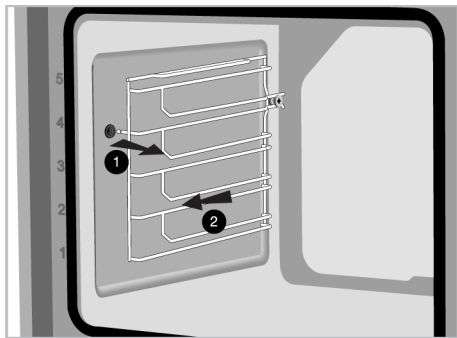

3. Чтобы снова прикрепить направляющие, процедуры, применяемые при их снятии, должны повторяться с самого конца до начала соответственно.

7.5 Легкая паровая очистка

Данная процедура позволяет очищать камеру духового шкафа от незастарелых загрязнений, которые размягчаются паром внутри духовки и капельками воды, конденсирующимися во внутренних поверхностях духовки.

1. Извлеките все аксессуары из духовки.
2. Добавьте 500 мл воды в противень и поместите на 2-ой уровень духовки.

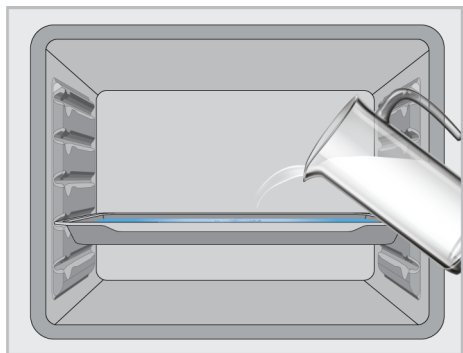

3. Установите духовку в режим легкой паровой очистки и дайте ей поработать при 100°C в течение 15 минут.

Немедленно откройте дверь и протрите внутреннюю часть влажной губкой или тканью. При открытии дверцы выпускается пар. Это может представлять опасность ожогов. Будьте осторожны когда открываете дверцу.

Для удаления стойких загрязнений необходимо выполнить очистку с использованием мощного средства для посуды и теплой воды с помощью мягкой ткани или губки, а затем вытереть сухой тканью.



При использовании функции легкой паровой очистки ожидается, что добавленная вода испаряется и конденсируется на внутренней стороне духовки и дверце духовки, чтобы смягчить легкие загрязнения, образовавшиеся в вашей духовке. Когда дверца духовки открыта, может капать конденсат, образующийся на дверце духовки. Как только вы откроете дверцу духовки, сотрите конденсат.

(Варьируется в зависимости от модели устройства. Может не быть в вашем устройстве.) После конденсации внутри духовки в углублении под духовкой может образоваться лужица или влага. Протрите эту область влажной тканью после использования, а затем высушите.



7.6 Очистка дверцы духовки

Вы можете снять дверцу духовки и дверные стекла, чтобы почистить их. То, как снять дверцы и стекла, объясняется в разделах «Снятие дверцы духовки» и «Снятие внутренних стекол дверцы». После снятия внутренних стекол дверцы очистите их с помощью средства для мытья посуды, теплой водой и мягкой ткани или губки и вытрите их сухой тканью. Если на стекле духовки образовался известковый налет, протрите стекло уксусом и промойте.



Не используйте жесткие абразивные чистящие средства, металлические скребки, проволочную мочалку или отбеливатели для чистки дверцы и стекла духовки.

Снятие дверцы духовки

1. Откройте дверцу духовки.

- Откройте зажимы в гнезде петли передней двери справа и слева, потянув вниз, как показано на рисунке.
- Типы петель различаются по типам (А), (В), (С) в зависимости от модели изделия. На следующих рисунках показано, как открывать петли каждого типа.
- Петли типа (А) доступны для обычных типов дверей.

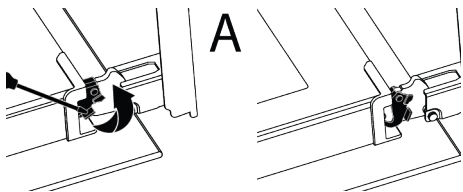

- Петли типа (В) доступны для дверей с мягким закрытием.

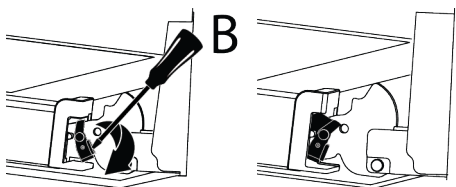

- Петли типа (С) доступны для дверей с мягким открытием/закрытием.

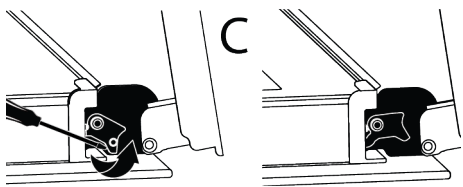

- Переведите дверцу духовки в полуоткрытое положение.

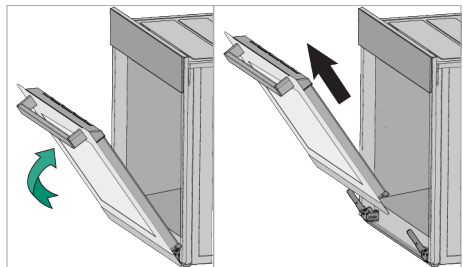

- Потяните снятую дверцу вверх, чтобы освободить ее от правой и левой петель, а затем снимите ее.



Чтобы установить дверь на место, процедуры, применяемые при ее снятии, должны повторяться с самого конца до начала соответственно. При установке дверцы обязательно закрывайте зажимы на гнезде петли.

7.7 Снятие внутреннего стекла дверцы духовки

Внутреннее стекло передней двери устройства можно снять для очистки.

- Откройте дверцу духовки.
- Потяните пластиковый компонент, прикрепленный в верхней части передней двери, к себе, одновременно надавив на точки давления с обеих сторон компонента, и снимите его.

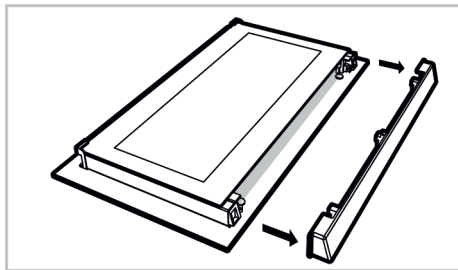
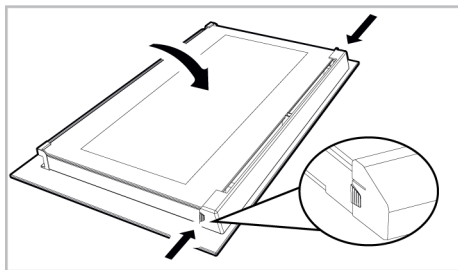

- Как проиллюстрировано на рисунке, осторожно поднимите самое внутреннее стекло (1) в направлении «А», а затем снимите его, потянув в направлении «В».

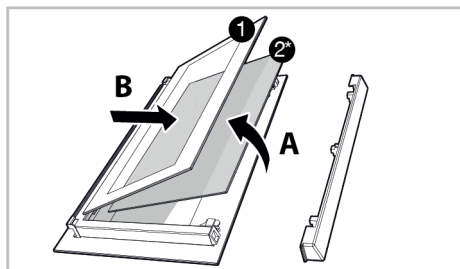

- 1 Самое внутреннее стекло
2* Внутреннее стекло (может не быть недоступно для вашего изделия)

- Если у вашей духовки есть внутреннее стекло (2), повторите эту же процедуру, чтобы отсоединить его (2).
- Первым шагом перегруппировки дверцы является сборка внутреннего стекла (2). Поместите скошенный край стекла, чтобы он соответствовал скошенному краю пластикового паза. (Если ваш продукт имеет внутреннее стекло). Внутреннее стекло (2) должно быть прикреплено к пластиковому пазу, ближайшему к самому внутреннему стеклу (1).
- Заново прикрепляя самое внутреннее стекло (1), обратите внимание на место запечатанной стороны стекла на втором внутреннем стекле. Крайне важно расположить нижние углы самого внутреннего стекла (1) так, чтобы они соответствовали нижним пластиковым пазам.
- Прижмите пластиковый элемент к раме, пока не услышите звук «щелчка».

7.8 Чистка лампы духовки

В случае, если стеклянная дверца лампы духовки в зоне приготовления загрязнится: очистите с помощью средства для мытья посуды, теплой водой и мягкой ткани или губки, а затем вытрите сухой тканью. В случае неисправности лампы духовки вы можете заменить ее, следуя следующим разделам.

Замена лампы духовки

Общие предупреждения

- Во избежание поражения электрическим током перед заменой лампы духовки отсоедините электрический разъем и дождитесь охлаждения духовки. Горячие поверхности могут вызывать ожоги!
- Эта печь питается от лампы накаливания мощностью менее 40 Вт, высотой менее 60 мм, диаметром менее 30 мм или галогеновой лампы с гнездами G9 мощностью менее 60 Вт. Лампы подходят для работы при температуре выше 300 °С. Лампы для духовки можно приобрести в авторизованных службах или у лицензированных технических специалистов. Этот продукт содержит лампу класса энергии G.
- Положение лампы может отличаться от показанного на рисунке.
- Лампа, используемая в этом устройстве, не подходит для освещения жилых помещений. Назначение этой лампы – помочь пользователю видеть еду.
- Лампы, используемые в этом устройстве, должны выдерживать экстремальные физические условия, такие как температура выше 50 °С.

Если в вашей духовке круглая лампа,

- Отключите духовку от электричества.
- Снимите стеклянную крышку, повернув ее против часовой стрелки.

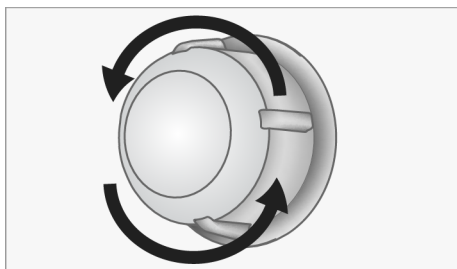

- Если лампа духовки типа (A), как показано на рисунке ниже, поверните лампу духовки так, как указано на рисунке, и замените ее новой. Если это лампа типа (B), вытащите ее, как показано на рисунке, и замените ее новой.

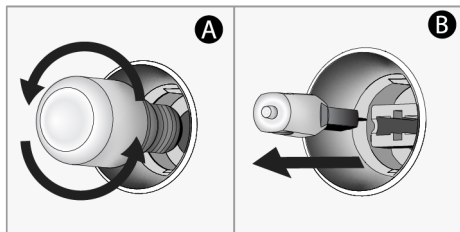

4. Установите на место стеклянную крышку.

Если в вашей духовке квадратная лампа

1. Отключите духовку от электричества.
2. Снимите металлические направляющие в соответствии с описанием.

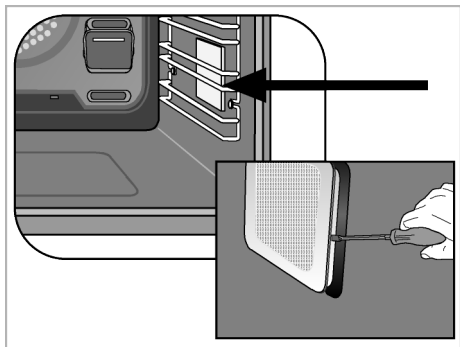

8 Устранение неполадок

Если после выполнения инструкций этого раздела неисправность не удалось устранить, обратитесь к вашему продавцу или в авторизованную мастерскую. Ни в коем случае не пытайтесь отремонтировать изделие самостоятельно.

Во время работы духовки испускается пар.

- Пар во время работы является нормальным явлением. >>> Это не ошибка.

Во время приготовления пищи появляются капли воды

- Пар, образующийся во время приготовления, конденсируется при контакте с холодными поверхностями снаружи продукта и может образовывать капли воды. >>> Это не ошибка.

3. Поднимите защитную стеклянную крышку лампы с помощью отвертки. Сначала открутите винт, если в вашем изделии есть винт на квадратной лампе.

4. Если лампа духовки типа (А), как показано на рисунке ниже, поверните лампу духовки так, как указано на рисунке, и замените ее новой. Если это лампа типа (В), вытащите ее, как показано на рисунке, и замените ее новой.

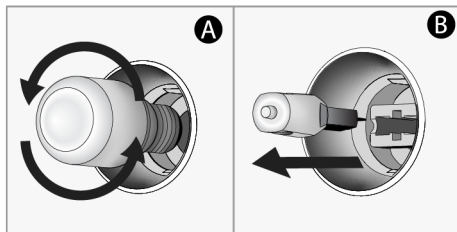

5. Установите на место стеклянную крышку и металлические направляющие.

Когда продукт прогревается и охлаждается, слышны металлические звуки.

- Металлические детали могут расширяться и издавать звуки при нагревании. >>> Это не ошибка.

Изделие не работает.

- Возможно, предохранитель неисправен или перегорел. >>> Проверьте предохранители в блоке предохранителей. При необходимости замените их или активируйте повторно.
- Прибор может быть не подключен к (заземленной) розетке. >>> Проверьте, подключен ли прибор к розетке.
- (Если на вашем устройстве есть таймер) Клавиши на панели управления не работают. >>> Если в вашем

изделии имеется блокировка кнопок, она может быть включена, отключите блокировку кнопок.

Свет в духовке не горит.

- Лампа духовки может быть неисправной. >>> Замените лампу духовки.
- Нет электропитания. >>> Убедитесь в наличии напряжения в сети и проверьте предохранители в блоке предохранителей. При необходимости замените предохранители или повторно подключите их.

Духовка не нагревается.

- Печь не может быть настроена на определенную функцию приготовления и/или температуру. >>> Задайте определенную функцию приготовления и/или температуру.

- Для моделей с таймером время не установлено. >>> Установите время.
- Нет электропитания. >>> Убедитесь в наличии напряжения в сети и проверьте предохранители в блоке предохранителей. При необходимости замените предохранители или повторно подключите их.

(Для моделей с таймером) Дисплей таймера мигает или символ таймера остается открытым.

- Раньше было отключение электричества. >>> Установите время / Выключите функциональные ручки продукта и снова переключите его в нужное положение.

Изготовитель: «Arcelik A.S.»

Юридический адрес: Караач Джаддеси № 2-6 34445 Сютлюдже Стамбул, Турция
(Karaağaç Caddesi No:2-6 Sütlüce, 34445, Turkey)

Произведено в Турции

Импортер на территории РФ: ООО «БЕКО»

Юридический адрес: 601021 Россия, Владимирская обл., Киржачский р-н, МОСП Першинское, дер. Федоровское, ул. Сельская, д. 49.

Информацию о сертификации продукта Вы можете уточнить, позвонив на горячую линию
8-800-200-23-56.

Дата производства включена в серийный номер продукта, указанный на этикетке, расположенной на продукте, а именно: первые две цифры серийного номера обозначают год производства, а последние две – месяц. Например, "10-100001-05" обозначает, что продукт произведен в мае 2010 года.

Изготовитель оставляет за собой право на внесение изменений в конструкцию, дизайн и комплектацию электроприбора.

Üdvözljük!

Tisztelt Vásárló!

Köszönjük, hogy a Beko készüléket választotta. Azt szeretnénk, hogy a kiváló minőségben és technológiával gyártott készülék a leghatékonyabban működjön. Ezért a termék használata előtt figyelmesen olvassa el ezt a kézikönyvet és minden egyéb mellékelt dokumentációt.

Tartsa szem előtt a használati útmutatóban szereplő összes információt és figyelmeztetést. Így megvédheti magát és a terméket az esetlegesen felmerülő veszélyektől.

Őrizze meg a használati útmutatót. Ha a terméket másnak adja át, adja át vele együtt a kézikönyvet is. A termékre vonatkozó garanciális feltételek, használati és hibaelhárítási módok ebben a kézikönyvben találhatóak.

A szimbólumok és leírásuk a felhasználói kézikönyvben:



Halált vagy sérülést okozó veszély.



Fontos információk és hasznos használati tanácsok.



Olvassa el a felhasználói kézikönyvet.



Forró felületre vonatkozó figyelmeztetés.

**FIGYEL-
MEZTE-
TÉS**

Veszély, amely a termékben vagy annak környezetében anyagi kárt okozhat.

Arçelik A.Ş.

Karaağaç caddesi No:2-6
34445 Sütlüce/Istanbul/TURKEY

Made in TURKEY

Tartalomjegyzék

1 Biztonsági utasítások.....	74
1.1 Rendeltetésszerű használat	74
1.2 Gyermekek, veszélyeztetett személyek és háziállatok biztonsága	74
1.3 Elektromos biztonság	75
1.4 Szállítási biztonság	77
1.5 Telepítés biztonsága.....	77
1.6 A használat biztonsága.....	77
1.7 Hőmérséklet figyelmeztetések.....	78
1.8 Kiegészítők használata	78
1.9 A főzés biztonsága.....	78
1.10 Biztonságos karbantartás és tisztítás	79
2 Környezetvédelmi utasítások	80
2.1 Hulladékról szóló irányelv.....	80
2.1.1 Az elektromos és elektronikus berendezések hulladékairól szóló rendeletnek való megfelelés és a hulladéktermékek ártalmatlanítása	80
2.2 Csomagolási információk.....	80
2.3 Energiatakarékossági ajánlások ..	80
3 Az Ön készüléke	81
3.1 Termék bemutatása	81
3.2 Termékvezérlő panel bemutatása és használata.....	81
3.2.1 Kezelőpanel.....	82
3.2.2 A sütő vezérlőpanelének bemutatása.....	82
3.3 A sütő működési funkciói	82
3.4 Termék tartozékai	83
3.5 A termék tartozékainak használata.....	84
3.6 Műszaki adatok	87
4 Első használat	88
4.1 Először idő beállítás	88
4.2 Kezdeti tisztítás	88
5 A sütő használata	89
5.1 Általános információk a sütő használatához	89
5.2 A sütő vezérlőegységének működése.....	89
5.3 Beállítások	91
6 Általános információk a sütésről.	92

6.1 Általános figyelmeztetések a sütőben való sütéssel kapcsolatban	93
6.1.1 Sütemények és sütőipari ételek	93
6.1.2 Hús, hal és baromfi	95
6.1.3 Grill	95
6.1.4 Tesztelt ételek	96
7 Karbantartás és tisztítás.....	97
7.1 Általános tisztítási információk....	97
7.2 Tisztító tartozékok	99
7.3 A kezelőpanel tisztítása	99
7.4 A sütő belsejének tisztítása (főzőtér)	99
7.5 Easy Steam tisztítás	99
7.6 A sütőajtó tisztítása.....	100
7.7 A sütőajtó belső üvegének eltávolítása	101
7.8 A sütőlámpa tisztítása	102
8 Hibaelhárítás	103

1 Biztonsági utasítások

- Ez a fejezet a személyi sérülés vagy anyagi kár kockázatának megelőzéséhez szükséges biztonsági utasításokat tartalmazza.
- Ha a terméket továbbadja személyes használatra vagy használt termékként való felhasználás céljából, akkor a használati útmutatót, a termék címkéket és a többi vonatkozó dokumentumot és alkatrészeket is adja át.
- Cégünk nem vállal felelősséget a jelen utasítások be nem tartásából eredő esetleges károkért.
- Ezen utasítások be nem tartása esetén minden garancia érvényét veszti.
- Az üzembe helyezést és javítást mindig a gyártóval, a hivatalos szervizzel vagy az importőr cég által kijelölt személlyel végeztesse el.
- Csak eredeti pótalkatrészeket és tartozékokat használjon.
- Ne javítsa vagy cserélje ki a termék egyetlen alkatrészét sem, kivéve, ha az a felhasználói kézikönyvben egyértelműen szerepel.
- Ne végezzen műszaki módosításokat a terméken.



1.1 Rendeltetésszerű használat

- Ezt a terméket otthoni használatra tervezték. Kereskedelmi felhasználásra nem alkalmas.
- Ne használja a terméket kertben, erkélyen vagy más kültéren. Ezt a terméket háztartásokban, valamint üzletek, irodák és egyéb munkahelyi környezetek személyzeti konyháiban való használatra szánják.
- **FIGYELMEZTETÉS:** Ez a termék kizárólag főzési célokra használható. Nem szabad más célokra, például a helyiség fűtésére használni.
- A sütő használható kiolvasztásra, sütésre, sütésre és grillezésre.
- Ez a termék nem használható fűtésre, tányérmelegítésre, szárításra törölközők vagy ruhák fogantyúra akasztásával.



1.2 Gyermekek, veszélyeztetett személyek és háziállatok biztonsága

- A terméket nyolcéves és idősebb gyermekek, valamint fizikai, érzékszervi vagy szellemi képességeikben korlátozott, illetve kellő tapasztalattal és ismeretekkel nem rendelkező

személyek csak felügyelet mellett használhatják, vagy ha kapnak eligazítást a termék biztonságos használatáról és veszélyeiről.

- A gyermekek ne játsszanak a termékkel. A tisztítást és a felhasználói karbantartást nem végezhetik gyermekek, kivéve, ha valaki felügyeli őket.
- A terméket nem használhatják korlátozott fizikai, érzékszervi vagy szellemi képességekkel rendelkező személyek (beleértve a gyermekeket is), kivéve, ha valaki felügyeli őket, vagy ha megkapják a szükséges utasításokat.
- A gyermekekre figyelni kell, hogy ne játsszanak a készülékkel.
- Az elektromos termékek veszélyesek a gyermekekre és a háziállatokra. Gyerekek és háziállatok nem játszhatnak, nem mászhatnak fel és nem léphetnek be a termékbe.
- Ne tegyen olyan tárgyakat a termékre, amelyeket a gyermekek elérhetnek.
- **FIGYELMEZTETÉS:** Használat közben a termék hozzáférhető felületei forróak. Tartsa távol a gyermekeket a terméktől.

- Tartsa a csomagolóanyagokat gyermekek számára elérhetetlen helyen. Sérülés és fulladás veszélye áll fenn.
- Ha az ajtó nyitva van, ne tegyen rá nehéz tárgyakat, és ne engedje, hogy gyerekek ráüljenek. Előfordulhat, hogy a sütő felborul, vagy megsérülhetnek az ajtó zsanérai.
- A gyermekek biztonsága érdekében a termék ártalmatlanítása előtt húzza ki a hálózati csatlakozót, és tegye a terméket működésképtelenné.



1.3 Elektromos biztonság

- Csatlakoztassa a terméket egy olyan földelt konnektorba, amelyet a típuscímkén feltüntetett áramerősségnek megfelelő biztosíték véd. A földelést szakképzett villanszerelővel végeztesse el. Ne használja a terméket a helyi/nemzeti előírásoknak megfelelő földelés nélkül.
- A termék dugaszát vagy elektromos csatlakozóját könnyen hozzáférhető helyen kell elhelyezni (ahol a főzőlap lángja nem érheti). Ha ez nem lehetséges, akkor az elektromos bevezetésen, amelyhez a termék csatlakozik, az elektromos előírásoknak megfelelő,

- az összes pólust a hálózattól elválasztó mechanizmust (biztosíték, kapcsoló, kulcsos kapcsoló stb.) kell elhelyezni.
- A termék nem csatlakoztatható a konnektorba a telepítés, javítás és szállítás során.
 - Csatlakoztassa a terméket olyan konnektorba, amely megfelel a típuscímkén megadott feszültség- és frekvenciaértékeknek.
 - Ha a termék nem rendelkezik tápkábellel, csak a "Műszaki adatok" részben leírt tápkábelt használja.
 - Ne akassza be a tápkábelt a termék alá és mögé. Ne tegyen nehéz tárgyat a tápkábelre. A tápkábelt nem szabad meghajlítani, összenyomni, és nem szabad hőforrással érintkezni.
 - A sütő hátsó felülete használat közben felforrósodik. A tápkábelek nem érhetnek a hátsó felülethez, a csatlakozások megsérülhetnek.
 - Ne szorítsa be az elektromos kábeleket a sütő ajtajába, és ne vezesse azokat forró felületek fölé. Ellenkező esetben a kábelszigetelés megolvadhat, és rövidzárlat következtében tüzet okozhat.
 - Csak eredeti kábelt használjon. Ne használjon levágott vagy sérült kábeleket vagy köztes kábeleket.
 - Ha a tápkábel megsérül, azt a gyártónak, hivatalos szerviznek vagy az importőr cég által meghatározott személynek kell kicserélnie az esetleges veszélyek elkerülése érdekében.
 - **FIGYELMEZTETÉS:** A sütőlámpa cseréje előtt feltétlenül válassza le a terméket a hálózatról, hogy elkerülje az áramütés veszélyét. Húzza ki a terméket a hálózatról, vagy kapcsolja ki a biztosítékot a biztosítékdobozból.
- Ha a termék rendelkezik tápkábellel és dugóval:
- Ne csatlakoztassa a terméket olyan konnektorba, amely meglazult, kikerült a konnektorból, törött, piszkos, olajos, vízzel való érintkezés veszélyével járó (például a pultból szivárgó víz).
 - Soha ne érintse meg a dugót nedves kézzel! A dugót soha ne a kábelnél fogva húzza ki, hanem magát a dugót húzza meg.

- Győződjön meg róla, hogy a termék dugója biztonságosan be van dugva a konnektorba, hogy elkerülje az ívek kialakulását.

1.4 Szállítási biztonság

- A termék szállítása előtt húzza ki a készüléket a hálózathoz.
- A termék rendkívül nehéz, azt mindig legalább két személy emelje és szállítsa.
- Ne használja az ajtót és/vagy a fogantyút a termék szállítására vagy mozgatására.
- Ne helyezzen más tárgyakat a készülékre, és szállítsa függőleges helyzetben.
- Ha a terméket szállítani kell, csomagolja buborékfóliába vagy vastag kartonba, és szoroson ragassza le. Rögzítse fixen a terméket ragasztószalaggal, hogy megakadályozza az eltávolítható vagy mozgó részek, illetve a készülék sérülését.
- Ránézésre ellenőrizze, hogy a termék a szállítás során esetleg nem sérült-e meg.

1.5 Telepítés biztonsága

- A termék beszerelése előtt ellenőrizze a terméket, hogy nincs-e rajta sérülés. Ha a termék sérült, ne szerelje be.

- Ne telepítse a terméket hőforrások (radiátorok, kályhák stb.) közelébe.
- Tartsa nyitva a termék összes szellőzőcsatornájának környezetét.
- A túlmelegedés elkerülése érdekében a terméket nem szabad dekoratív ajtók mögé telepíteni.

1.6 A használat biztonsága

- Győződjön meg arról, hogy a termék minden használat után ki legyen kapcsolva.
- Ha hosszabb ideig nem használja a terméket, húzza ki a konnektorból, vagy kapcsolja ki a biztosítékot a biztosítékdozsból.
- Ne üzemeltesse a hibás vagy sérült terméket. Ilyen esetben,, húzza ki a termék elektromos/gázcsatlakozásait, és hívja a hivatalos szervizt.
- Ne használja a terméket, ha az elülső ajtó üvegét eltávolították vagy megrepedt.
- Ne másszon fel a termékre, hogy elérjen valamit, vagy bármilyen más okból.
- Soha ne használja a terméket, ha ítélőképessége vagy koordinációja alkohol és/vagy kábítószer fogyasztása miatt károsodott.

- A főzőtérben tartott gyúlékony tárgyak meggyulladhatnak. Soha ne tároljon gyúlékony tárgyakat a főzőtérben.
- A sütő fogantyúja nem törölközőszárító. A termék használatakor ne akasszon törölközőt, kesztyűt vagy hasonló textilíjat a fogantyúra.
- A termék ajtajának zsanérjai az ajtó nyitásakor és zárásakor elmozdulhatnak, és elakadhatnak. Az ajtó nyitásakor/zárásakor ne fogja meg a zsanérokkal ellátott részt.

1.7 Hőmérséklet figyelmeztetések

- **FIGYELMEZTETÉS:** A termék hozzáférhető részei használat közben felforrósodnak. Ügyelni kell arra, hogy ne érintse meg a terméket és a fűtőelemeket. 8 év alatti gyermekek felnőtt nélkül nem tartzkodhatnak a termék közelében.
- Ne helyezzen gyúlékony/robbanásveszélyes anyagokat a termék közelébe, mivel működés közben az élek forróak lesznek.
- Mivel gőz áramolhat ki, tartsa távol magát a sütő ajtajának kinyitásakor. A gőz megégetheti a kezét, az arcát és/vagy a szemét.

1.8 Kiegészítők használata

- Fontos, hogy a drótrács és a tálca megfelelően legyen elhelyezve a drótpolcokon. Részletes információkat a "**Tartozékok használata**" című részben talál.
- A tartozékok a termék ajtajának bezárásakor megsérthetik az ajtóüveget. A tartozékokat mindig tolja a főzőtér végére.

1.9 A főzés biztonsága

- Ha az ételekben alkoholos italokat használ, legyen óvatos. Az alkohol magas hőmérsékleten elpárolog és tüzet okozhat, mivel forró felületekkel érintkezve meggyulladhat.
- A főzőtérben lévő ételmaradék, olaj stb. meggyulladhat. Főzés előtt távolítsa el az ilyen durva szennyeződések.
- Ételmérgezés veszélye: Sütés előtt vagy után ne hagyja az ételt 1 óránál hosszabb ideig a

sütőben állni. Ellenkező esetben ételmérgezést vagy betegséget okozhat.

- Zárt konzervdobozokat és üvegedényeket ne melegítsen a sütőben. A konzervdobozban/üvegben felgyülemelő nyomás miatt az szétrobbanhat.
- Helyezze a zsírpapírt egy edénybe vagy a sütő tartozékára (tálca, drótrács stb.) az étellel együtt, és tegye az előmelegített sütőbe. Távolítsa el a tartozékról vagy a tartályról lelógó zsírpapírdarabokat, hogy elkerülje a sütő fűtőelemeinek érintkezésének veszélyét. Soha ne használja a zsírpapírt magasabb sütési hőmérsékleten, mint a használt zsírpapíron megadott maximális használati hőmérséklet. Soha ne tegyen zsírpapírt a sütő aljára.
- Ne helyezzen sütőlemezeket, edényeket vagy alumíniumfóliát közvetlenül a sütő aljára. A felgyülemlett hó károsíthatja a sütő alját.
- Grillezés közben zárja be a sütő ajtaját. A forró felületek égési sérüléseket okozhatnak!

- A grillezésre nem alkalmas ételek tűzveszélyesek. Csak olyan ételeket grillezzen, amelyek alkalmasak erős grilltűzre. Ne helyezze az ételt túlságosan hátra a grill hátuljába. Ez a legforróbb terület, és a zsíros ételek lángra kaphatnak.



1.10 Biztonságos karbantartás és tisztítás

- A termék tisztítása előtt várja meg, amíg a termék lehűl. A forró felületek égési sérüléseket okozhatnak!
- Soha ne mossa a terméket úgy, hogy vizet permetez vagy önt rá! Fennáll az áramütés veszélye!
- Ne használjon gőztisztítót a termék tisztításához, mert ez áramütést okozhat.
- Ne használjon erős súrolószert, fémkaparót, drótgypapot vagy fehérítő anyagot a sütő ajtó üvegének / (ha van) a sütő felső ajtaja üvegének tisztításához. Ezek az anyagok az üvegfelületek karcolódását és törését okozhatják.
- A vezérlőpanelt mindig tartsa tisztán és szárazon. A nedves és szennyezett felület működési problémákat okozhat.

2 Környezetvédelmi utasítások

2.1 Hulladékról szóló irányelv

2.1.1 Az elektromos és elektronikus berendezések hulladékairól szóló rendeletnek való megfelelés és a hulladéktermékek ártalmatlanítása

Ez a termék megfelel az EU WEEE-irányelvének (2012/19/EU). A termék az elektromos és elektronikus berendezések hulladékainak (WEEE) besorolási szimbólumával van ellátva.



Ez a termék kiváló minőségű alkatrészekből és anyagokból készült, amelyek újrafelhasználhatók és újrahasznosításra alkalmasak. Ezért az élettartam

végén ne a normál háztartási és egyéb hulladékokkal együtt dobja ki a selejtezett készüléket. Vigye el az elektromos és elektronikus berendezések újrahasznosítására szolgáló gyűjtőhelyre. Ezekről a gyűjtőpontokról érdeklődjön a helyi önkormányzatnál. A készülék megfelelő ártalmatlanítása segít megelőzni a környezetre és az emberi egészségre gyakorolt negatív következményeket.

Megfelel a RoHS-irányelvnek:

Az Ön által megvásárolt termék megfelel az EU RoHS-irányelvnek (2011/65/EU). Nem tartalmaz az irányelvben meghatározott káros és tiltott anyagokat.

2.2 Csomagolási információk

A termék csomagolóanyagai újrahasznosítható anyagokból készülnek a nemzeti környezetvédelmi előírásoknak megfelelően. Ne dobja ki a csomagolási hulladékot a háztartási vagy egyéb hulladékkal együtt, hanem vigye el a helyi hatóságok által kijelölt csomagolóanyag-gyűjtőhelyekre.

2.3 Energiatakarékossági ajánlások

Az EU 66/2014 szerint az energiahatékonyaságra vonatkozó információk a termékhez mellékelt elismervényen találhatóak.

Az alábbi javaslatok segítenek abban, hogy termékét környezetbarát és energiahatékony módon használja:

- Sütés előtt olvassza ki a fagyasztott ételeket.
- A sütőben használjon sötét vagy zománcozott edényeket, amelyek jobban átadják a hőt.
- Ha a recept vagy a használati útmutató előírja, mindig melegítse elő. Sütés közben ne nyissa ki gyakran a sütő ajtaját.
- Hosszan tartó sütés esetén a sütés vége előtt 5-10 perccel kapcsolja ki a terméket. A maradék hő felhasználásával akár 20% villamos energiát is megtakaríthat.
- Próbáljon meg egyszerre több ételt sütni a sütőben. Egyszerre is főzhet, ha két sütőedényt helyez a drótrácsra. Ráadásul, ha az ételeket egymás után főzi meg, energiát takarít meg, mert a sütő nem veszíti el a hőjét.

3 Az Ön készüléke

3.1 Termék bemutatása

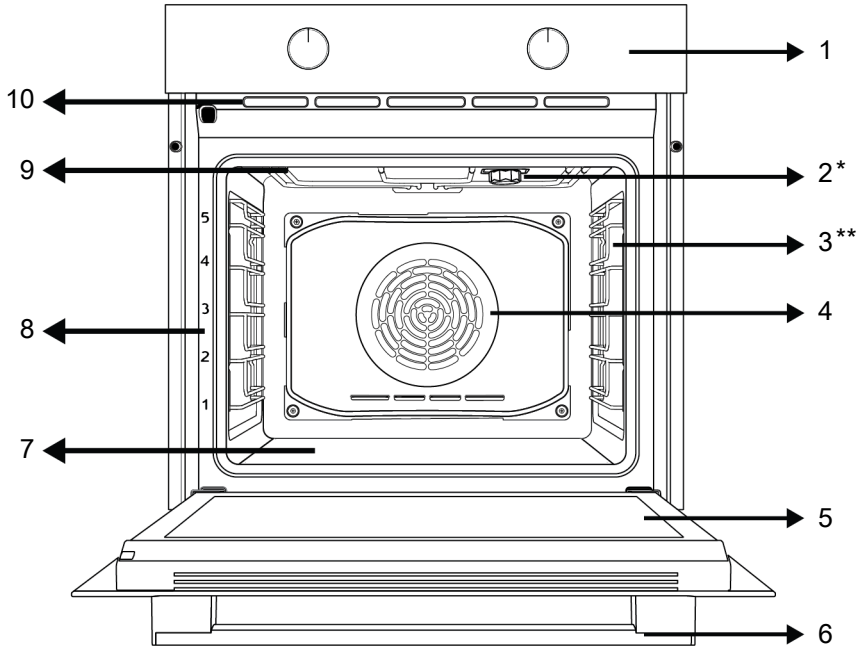

1 Kezelőpanel

3 Rácsos polcok

5 Ajtó

7 Alsó fűtőtest (az acéllemez alatt)

9 Felső fűtőtest

2 Lámpa

4 Ventilátor motor (az acéllemez mögött)

6 Kezelés

8 Polcpozíció

10 Szellőzőnyílások

* A modelltől függően változik. Előfordulhat, hogy az Ön terméke nem rendelkezik lámpával, vagy a lámpa típusa és helye eltérhet az ábrán láthatótól.

** A modelltől függően változik. Előfordulhat, hogy az Ön terméke nem rendelkezik drótállvánnyal. A képen egy drótállványos termék látható példaként.

3.2 Termékvezérlő panel bemutatása és használata

Ebben a részben a termék vezérlőpanelének áttekintését és alapvető felhasználási módjait találja. A termék típusától függően eltérések lehetnek a képekben és egyes jellemzőkben.

3.2.1 Kezelőpanel

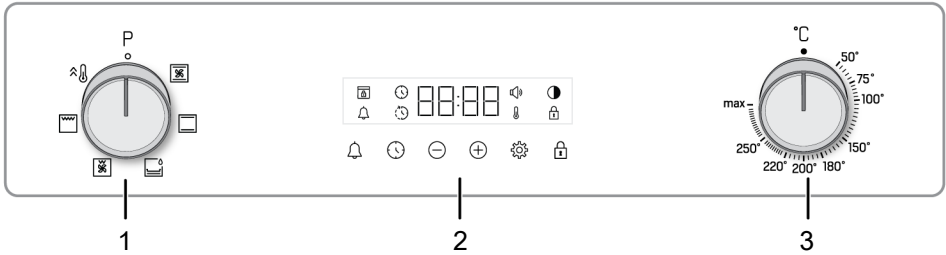

1 Funkcióválasztó gomb

2 Időzítő

3 Hőmérséklet kiválasztó gomb

Ha vannak a terméket vezérlő gomb, egyes modelleknél ezek a gombok nyomásra kijöhetnek (rejtett gombok). Az ezekkel a gombokkal elvégezhető beállításokhoz először nyomja be a megfelelő gombot, majd húzza ki a gombot. Miután elvégezte a beállítást, nyomja be újra, és helyezze vissza a gombot.

3.2.2 A sütő vezérlőpanelének bemutatása

Funkcióválasztó gomb

A sütő működési funkcióit a funkcióválasztó gombbal választhatja ki. Zárt (felső) helyzetből balra/jobbra forgassa a kiválasztáshoz.

Hőmérséklet gomb

A főzni kívánt hőmérsékletet a hőfokszabályozó gombbal választhatja ki. A választáshoz forgassa el az óramutató járásával megegyező irányba a zárt (felső) helyzetből.

Sütő belső hőmérséklet jelző

A sütő belső hőmérsékletét az időzítő kijelzőjén lévő hőmérséklet szimbólumból ismerheti meg. A hőmérséklet szimbólum megjelenik a kijelzőn, amikor a főzés elkezdődik, és a hőmérséklet szimbólum eltűnik, amikor a készülék eléri a beállított hőmérsékletet. Ha a sütő belsejében a hőmérséklet a beállított hőmérséklet alá csökken, a hőmérséklet szimbólum ismét megjelenik.

Időzítő

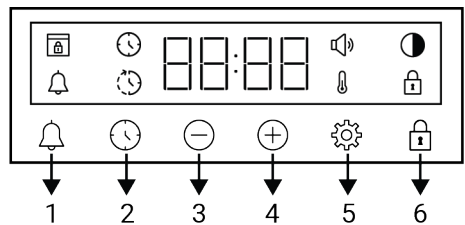

1 Riasztás gomb

2 Idő beállítás gomb

3 Csökkentés gomb

4 Növelés gomb

5 Beállítások gomb

6 Nyomógomb zár gomb

Szimbólumok megjelenítése

🕒 : Sütési idő szimbólum

🕒 : Sütés végének szimbóluma *

🔔 : Riasztás szimbólum

🌙 : Fényerő szimbólum

🔒 : Nyomógomb zár szimbólum

🌡️ : Hőmérséklet szimbólum

🔊 : Hangerőszint szimbólum

🚪 : Ajtó zár szimbólum *

*A termék típusától függően változik. Lehet, hogy az Ön termékén nem érhető el.

3.3 A sütő működési funkciói

A funkciótáblázatban a sütőben használható működési funkciók, valamint az ezekhez a funkciókhoz beállítható legmagasabb és

legalacsonyabb hőmérséklet látható. Az itt bemutatott működési módok sorrendje eltérhet a terméken található elrendezéstől.

Funkció szimbólum	Funkció leírás	Hőmérséklet-tartomány (°C)	Leírás és használat
	Felső és alsó fűtés	*	Az ételt egyszerre melegítik felülről és alulról. Alkalmos süteményekhez, süteményekhez vagy süteményekhez és pörköltékhez sütőformákban. A főzés egyetlen tálcával történik.
	Alsó fűtés	*	Csak az alsó fűtés van bekapcsolva. Alkalmos olyan ételekhez, amelyeknek az alján barnulásra van szükségük. Ezt a funkciót az easysystem tisztításhoz is használni lehet.
	Légkeveréses felső/alsó fűtés	*	A felső és alsó fűtőtestek által felmelegített forró levegőt a ventilátor egyenletesen és gyorsan szétosztja a sütőben. A főzés egyetlen tálcával történik.
	Teljes grill	*	A sütő mennyezetén lévő nagy grill működik. Nagy mennyiségű grillezésre alkalmas.
	Légkeveréses alacsony grill	*	A kis grillrács által felmelegített forró levegőt a ventilátor gyorsan szétosztja a sütőben. Kisebb mennyiségek grillezésére alkalmas.
	Gyors előmelegítés	-	A sütő összes fűtőberendezése működik. Ez a működési funkció a sütő gyors, kívánt hőmérsékletre történő felhozására (előmelegítés) szolgál. Ne használja étel főzésére.

* A termék a hőmérséklet gombon megadott hőmérsékleti tartományban működik.

3.4 Termék tartozékai

Az Ön termékében különböző tartozékok vannak. Ebben a részben a tartozékok leírása és a helyes használat leírása található. A mellékelt tartozékok a termékmodellől függően eltérőek. Előfordulhat, hogy nem áll rendelkezésre a felhasználói kézikönyvben leírt összes tartozék az Ön termékéhez.

 A készülék belsejében lévő tálcák a hő hatására deformálódhatnak. Ez nincs hatással a funkcionalitásra. A deformáció megszűnik, amikor a tálca lehűl.

Standard tálca

Süteményekhez, fagyasztott ételekhez és nagy darabok sütéséhez használatos.

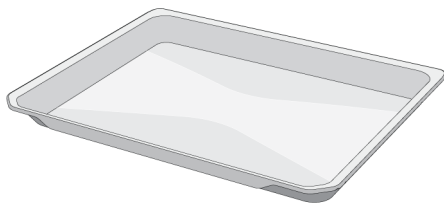

Grill rács

A sütéshez vagy a sütni és párolni kívánt ételeknek a kívánt polcra helyezéséhez használják.

A rácsos polcokkal ellátott modelleken :

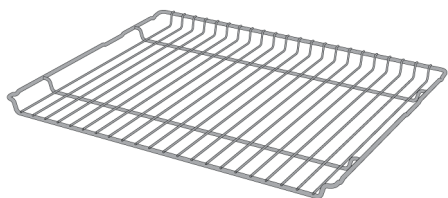

A rácsos polc nélküli modelleknél :

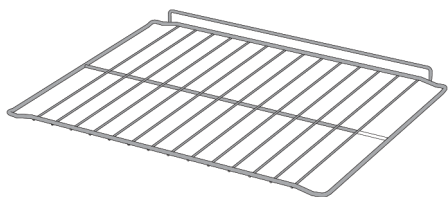

3.5 A termék tartozékainak használata

Főzőpolcok

A főzőtérben 5 szintes polcpozíció áll rendelkezésre. A polcok sorrendjét a sütő elülső keretén lévő számokból is láthatja.

A rácsos polcokkal ellátott modelleken :

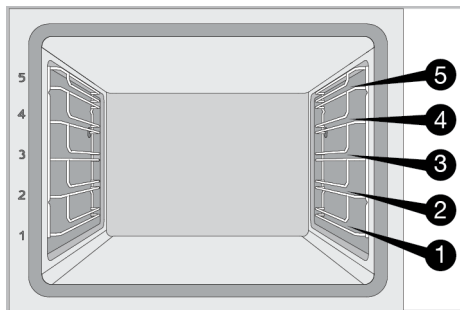

A rácsos polc nélküli modelleknél :

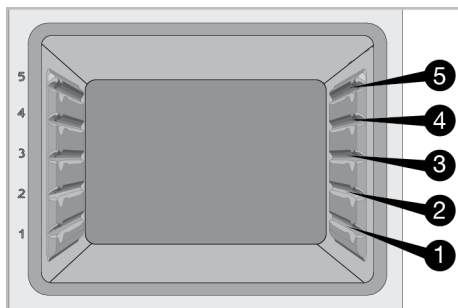

HU

A grillrács elhelyezése a sütőpolcokon

A rácsos polcokkal ellátott modelleken :

Nagyon fontos, hogy a grillrácsot megfelelően helyezze a rácsos oldalsó polcokra. A grillrácsot a kívánt polcra helyezve a nyitott résznek az elülső oldalra kell lennie. A jobb sütés érdekében a grillrácsot a rácspolc megállási pontján kell rögzíteni. Nem haladhat át a megállási ponton, hogy érintkezzen a sütő hátsó falával.

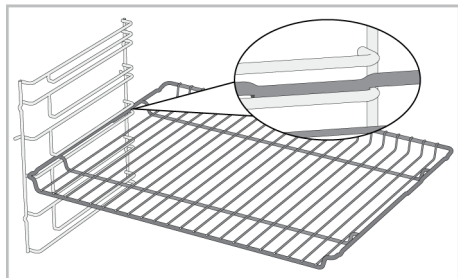

A rácsos polc nélküli modelleknél :

Nagyon fontos, hogy a grillrácsot megfelelően helyezze az oldalsó polcokon. A grillrácsnak egy iránya van, amikor a polcra helyezi. A grillrácsot a kívánt polcra helyezve a nyitott résznek az elülső oldalra kell lennie.

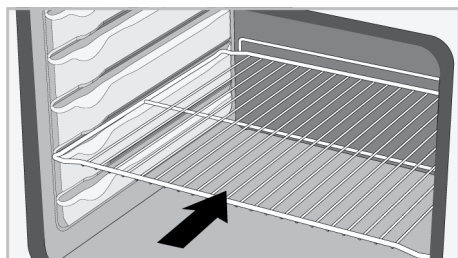

A tálca elhelyezése a sütőpolcokon

A rácsos polcokkal ellátott modelleken :

Az is nagyon fontos, hogy a tálcaikat megfelelően helyezze el a drótos oldalsó polcokon. A tálcat a kívánt polcra helyezve a tálca tartására szolgáló oldalának az elülső oldalon kell lennie. A jobb sütés érdekében a tálcat a drótpolcon lévő megállító aljzaton kell rögzíteni. Nem haladhat át a megállító aljzaton, hogy érintkezzen a sütő hátsó falával.

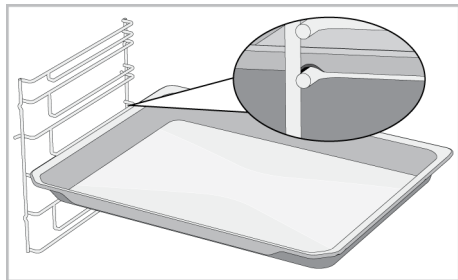

A rácsos polc nélküli modelleknél :

Az is nagyon fontos, hogy a tálcaikat megfelelően helyezze el az oldalsó polcokon. A tálcának egy iránya van, amikor a polcra helyezi. A tálcat a kívánt polcra helyezve a tálca tartására szolgáló oldalának az elülső oldalon kell lennie.

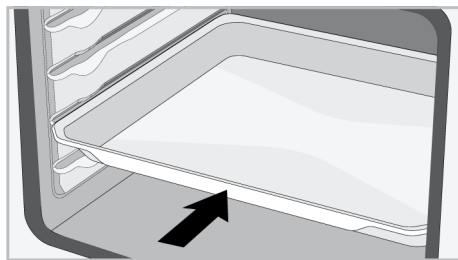

A grillrác megállító funkciója

Van egy megállító funkció, amely megakadályozza, hogy a grillrác kibillenjen a drótpolcról. Ezzel a funkcióval könnyen és biztonságosan kivetheti az ételt. A grillrác eltávolítása közben húzza előre, amíg el nem éri a megállási pontot. Ezen a ponton át kell haladnia, hogy teljesen eltávolítsa.

A rácsos polcokkal ellátott modelleken :

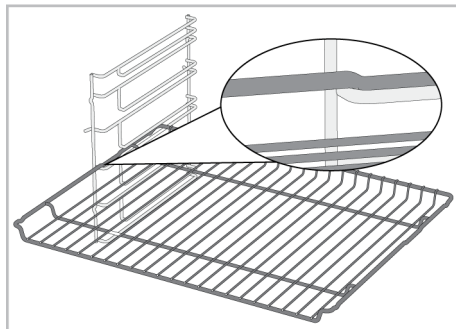

A rácsos polc nélküli modelleknél :

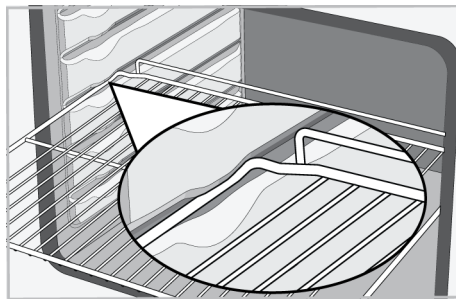

Tálca megállító funkció - A rácsos polcokkal ellátott modelleken

Van egy megállító funkció is, amely megakadályozza, hogy a tálca kibillenjen a drótpolcra. A tálca eltávolítása közben engedje ki a hátsó megállító aljzatról, és húzza maga felé, amíg eléri az elülső oldalt. A teljes eltávolításhoz át kell haladnia ezen a megálló aljzaton.

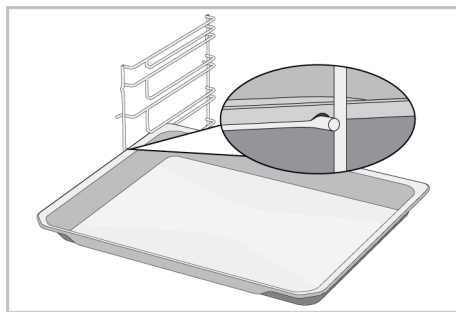

A grillrács és a tálca megfelelő elhelyezése a teleszkópos síneken-A rácsos polcokkal ellátott és a teleszkópos modelleken

A teleszkópos síneknek köszönhetően a tálcák vagy a grillrács könnyen felszerelhető és eltávolítható. Ha tálcákat és grillrácsokat használ a teleszkópos sínekkel, ügyelni kell arra, hogy a teleszkópos sínek elülső és hátsó részén lévő csapok a rács és a tálca szélein nyugodjanak (lásd az ábrán).

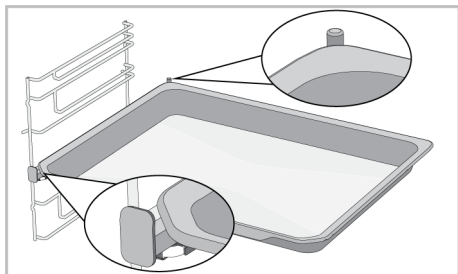
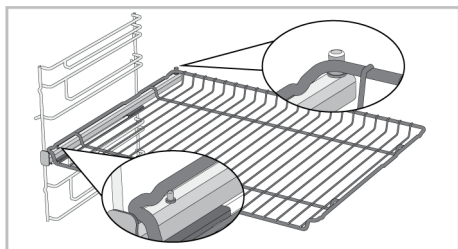

3.6 Műszaki adatok

Általános előírások	
A termék külső méretei (magasság/szélesség/mélység) (mm)	595 /594 /567
A sütő beépítési méretei (magasság / szélesség / mélység) (mm)	590-600 /560 /min. 550
Feszültség/frekvencia	220-240 V ~; 50 Hz
A termékben használt/alkalmazható kábeltípus és -szelvény	min. H05VV-FG 3 x 1,5 mm ²
Teljes energiafogyasztás (kW)	2,4
Sütő típusa	Légkeveréses sütő

HU

Alapok: A háztartási típusú elektromos sütők energiacímkéjére vonatkozó információk az EN 60350-1 / IEC 60350-1 szabványnak megfelelően szerepelnek. Az értékek meghatározása a Felső és alsó fűtés vagy (ha van) a Légkeveréses felső/alsó fűtés funkciókban történik, szabványos terhelés mellett.

Az energiahatékonysági osztály meghatározása az alábbi rangsorolás szerint történik, attól függően, hogy a termékben vannak-e megfelelő funkciók vagy sem. 1-Eco ventilátor fűtés , 2-Ventilátor fűtés , 3-Légkeveréses alacsony grill , 4-Felső és alsó fűtés.



A műszaki jellemzők előzetes értesítés nélkül módosíthatók a termék minőségének javítása érdekében.



A kézikönyvben szereplő ábrák sematikusak, és előfordulhat, hogy nem pontosan egyeznek az Ön termékével.



A termék címkéin vagy a termékhez mellékelte dokumentációban feltüntetett értékek laboratóriumi körülmények között, a vonatkozó szabványoknak megfelelően lettek meghatározva. A termék üzemeltetési és környezeti feltételeitől függően ezek az értékek változhatnak.

4 Első használat

Mielőtt elkezdené használni a terméket, ajánlott elvégezni a következő szakaszokban leírtakat.

4.1 Először idő beállítás

 A sütő használata előtt mindig állítsa be a napi időt. Ha nem állítja be, egyes sütőmodellekben nem lehet sütni.

1. A sütő első indításakor a kijelzőn a "12:00" és a ⌚ szimbólum villog.
2. Állítsa be a napi időt a ⊕/⊖ gombok megérintésével.

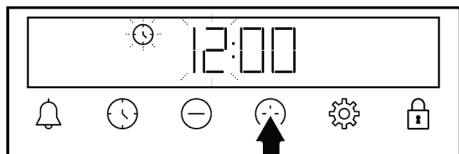

3. A percek mező aktiválásához érintse meg a ⌚ vagy a ⚙ gombot.

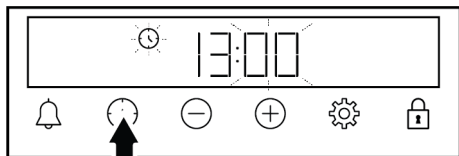

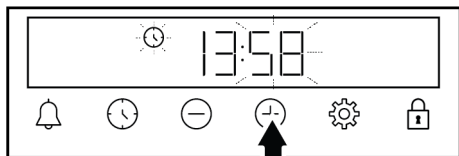

4. A perc beállításához érintse meg a ⊕/⊖ gombokat.



5. Erősítse meg a ⌚ vagy a ⚙ gomb megérintésével.

⇒ Megtörténik a napi idő beállítása és a ⌚ szimbólum eltűnik a kijelzőről.

 Ha az idő először nincs beállítva, a "12:00" és a ⌚ szimbólum továbbra is villog, és a sütő nem indul el. Ahhoz, hogy a sütő működjön, meg kell erősítenie a napi időt a napi idő beállításával vagy a ⌚ gomb megérintésével, amikor az "12:00" állásban van. Később a napi időt megváltoztathatja a "Beállítások" részben leírtak szerint.

 Áramszünet esetén a napi idő beállítások törlődnek. Újra be kell állítani.

4.2 Kezdeti tisztítás

1. Távolítsa el a csomagolás minden részét.
2. Vegye ki az összes tartozékot a termékkel együtt szállított sütőből.
3. Használja a terméket 30 percig, majd kapcsolja ki. Így a gyártás során a kemencében maradt maradványok és rétegek elégethetők és megtisztíthatók.
4. A termék működtetésekor válassza ki a legmagasabb hőmérsékletet és azt a működési funkciót, amely esetében a termék összes fűtőberendezése működik. Lásd "A sütő működési funkciói [▶ 82]". A sütő kezelését a következő részben ismerheti meg.
5. Várja meg, amíg a sütő kihűl.
6. A termék felületeit nedves ruhával vagy szivaccsal törölje át, majd ruhával szárítsa meg.

A tartozékok használata előtt:

Tisztítsa meg a sütőből kivett tartozékokat mosószeres vízzel és puha tisztítószivaccsal.

MEGJEGYZÉS: Egyes mosó- vagy tisztítószerek károsíthatják a felületet. A tisztítás során ne használjon súroló hatású tisztítószereket, tisztítóporokat, tisztító krémeket vagy éles tárgyakat.

MEGJEGYZÉS: Az első használat során több órán keresztül füst és szag keletkezhet. Ez normális, és csak jó szellőzésre van

szükség az eltávolításához. Kerülje a füst és a keletkező szagok közvetlen belélegzését.

5 A sütő használata

5.1 Általános információk a sütő használatához

Hűtőventilátor (A termék típusától függően változik. Lehet, hogy az Ön termékén nem érhető el.)

Az Ön terméke hűtőventilátorral rendelkezik. A hűtőventilátor szükség esetén automatikusan bekapcsol, és hűti a termék elülső részét és a bútorokat is. A hűtési folyamat befejeztével automatikusan kikapcsol. A forró levegő a sütő ajtaján keresztül távozik. Ne takarja le ezeket a szellőzőnyílásokat semmivel. Ellenkező esetben a sütő túlmelegedhet. A hűtőventilátor a sütő működése alatt vagy a sütő kikapcsolása után (kb. 20-30 percig) tovább működik. Ha a sütőidőzítő programozásával főz, a sütési idő végén a hűtőventilátor minden funkcióval együtt kikapcsol. A hűtőventilátor üzemi idejét a felhasználó nem tudja meghatározni. Automatikusan be- és kikapcsol. Ez nem hiba.

Sütő világítás

A sütő világítása akkor kapcsol be, amikor a sütő elkezd a sütést. Egyes modelleknél a világítás sütés közben is világít, míg más modelleknél egy bizonyos idő után kikapcsol.

5.2 A sütő vezérlőegységének működése

A sütő vezérlőegység általános figyelmeztetései

- A sütési folyamat maximálisan beállítható ideje 5 óra 59 perc. Áramkimaradás esetén a program törölődik. Újra kell programoznia.
- Bármilyen beállítás elvégzése közben a megfelelő szimbólumok villognak a kijelzőn. A beállítások mentésére rövid ideig várni kell.





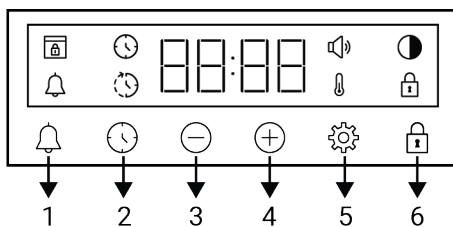



- Bármilyen főzési beállítás esetén, a napszakot nem lehet beállítani.
- Ha a főzési idő a főzés kezdetekor be van állítva, a kijelzőn megjelenik a hátralévő idő.
- Abban az esetben, ha a főzési idő vagy a főzés befejezésének ideje be van állítva; a  gomb hosszú ideig történő megérintésével automatikusan törölheti.

Időzítő



- 1 Riasztás gomb
- 2 Idő beállítás gomb
- 3 Csökkentés gomb
- 4 Növelés gomb
- 5 Beállítások gomb
- 6 Nyomógomb zár gomb

Szimbólumok megjelenítése

-  : Sütési idő szimbólum
-  : Sütés végének szimbóluma *
-  : Riasztás szimbólum
-  : Fényerő szimbólum
-  : Nyomógomb zár szimbólum
-  : Hőmérséklet szimbólum
-  : Hangerőszint szimbólum
-  : Ajtó zár szimbólum *

*A termék típusától függően változik. Lehet, hogy az Ön termékén nem érhető el.

A sütő bekapcsolása

Amikor a funkcióválasztó gombbal kiválasztja a működési funkciót, mellyel főzni szeretne, és a hőmérsékletgombbal beállít egy bizonyos hőmérsékletet, a sütő működésbe lép.

A sütő kikapcsolása.



A sütőt úgy kapcsolhatja ki, hogy a funkcióválasztó gombot és a hőmérsékletgombot kikapcsolt (felfelé) állásba fordítja.

Kézi főzés a hőmérséklet és a sütő működési funkciójának kiválasztásához

Ha kiválasztja az étel hőmérsékletét és működési funkcióját, a főzési idő beállítása nélkül, manuális irányítással (saját irányítással) főzhet.





1. Válassza ki a főzni kívánt működési funkciót a funkcióválasztó gombbal.
2. A hőmérsékletgombbal állítsa be a főzni kívánt hőmérsékletet.



⇒ A sütő azonnal elindítja a kiválasztott funkciót a kiválasztott hőmérsékleten, és a  szimbólum jelenik meg a kijelzőn. Amikor a sütő belsejében a hőmérséklet eléri a beállított hőmérsékletet, a  szimbólum eltűnik. A sütő nem kapcsol ki automatikusan, mivel a kézi sütés a sütési idő beállítása nélkül történik. A főzést önnek kell irányítania és kikapcsolnia. Amikor a sütés befejeződött, kapcsolja ki a sütőt a funkcióválasztó gomb és a hőmérséklet-kapcsoló kikapcsolásával (fel).

Főzés a főzési idő beállításával:

A sütő automatikusan kikapcsolhat az idő leteltével, ha kiválasztja az ételre jellemző hőmérsékletet és működési funkciót, valamint beállítja a főzési időt az időzítőn.

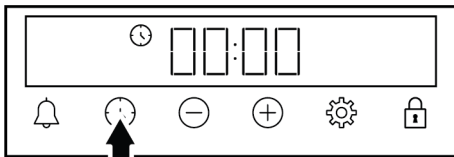
1. Válassza ki a főzéshez szükséges működési funkciót.
2. Érintse meg a  gombot, amíg a  szimbólum meg nem jelenik a kijelzőn a főzési időre vonatkozóan.



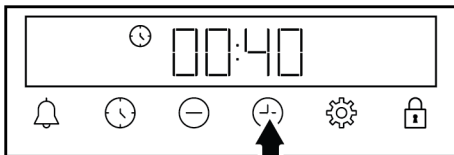

 A működési funkció és a hőmérséklet beállítása után a főzési idő gyors beállításához a  gomb közvetlen megérintésével beállíthatja a főzési időt 30 percre, és a  gombokkal módosíthatja az időt.

3. Állítsa be a sütési időt a  gombokkal.



 A főzési idő az első 15 percben 1 perccel, 15 perc után 5 perccel nő.

4. Tegye az ételt a sütőbe, és állítsa be a hőmérsékletet a hőmérsékletszabályzóval.

⇒ A sütő azonnal elindítja a kiválasztott funkciót a kiválasztott hőmérsékleten. A beállított főzési idő elkezd visszafelé számolni és a  szimbólum jelenik meg a kijelzőn. Amikor a sütő belsejében a hőmérséklet eléri a beállított hőmérsékletet, a  szimbólum eltűnik.
5. A beállított főzési idő letelte után a kijelzőn megjelenik a "End" felirat, a  szimbólum villog és az időzítő csipog.

6. A figyelmeztetés két percig szól. A hangos figyelmeztetést bármelyik gomb megnyomásával elnémíthatja. A figyelmeztetés megszűnik, és a kijelzőn megjelenik a napszak.



Ha a hangjelzés végén bármelyik gombot megnyomja, a sütő újra működésbe lép. Ahhoz, hogy a sütő a figyelmeztetés lejártával ne működjön újra, kapcsolja ki a sütőt a hőmérséklet- és funkciógomb "0" (ki) állásba történő elfordításával.



5.3 Beállítások

A billentyűzár aktiválása

A billentyűzár funkcióval megvédheti az időzítőt az interferenciától.

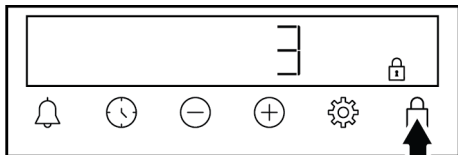
1. Érintse meg a gombot, amíg a  szimbólum megjelenik a kijelzőn.



⇒ A kijelzőn megjelenik a  szimbólum, és elindul a 3-2-1 visszaszámlálás. A kulcszár akkor aktiválódik, amikor a visszaszámlálás véget ér. Ha bármelyik gombot megérinti, miután a billentyűzár be van állítva, az időzítő hangjelzést ad, és a  szimbólum villogni fog.





Ha a visszaszámlálás vége előtt enged el a gombot, a kulcszár nem aktiválódik.



Ha a billentyűzár be van kapcsolva, az időzítő gombok nem használhatók. Áramszünet esetén a gombzár nem törlődik.

A gombzár deaktiválása

1. Érintse meg a gombot, amíg a  szimbólum el nem tűnik a kijelzőről.

⇒ A  szimbólum eltűnik a kijelzőről, és a gombzár ki van kapcsolva.

A hangjelzés beállítása



A termék időzítőjét a sütés kivételével bármilyen figyelmeztetéshez vagy emlékeztetőhöz is felhasználhatja. Az ébresztőóra nincs hatással a sütő működési funkcióira. Figyelmeztetési célokra használatos. Például akkor is használhatja az ébresztőórát, ha a sütőbe lévő ételt egy bizonyos időpontban meg szeretné fordítani. Amint a beállított idő letelik, az időzítő hangjelzéssel figyelmeztet.



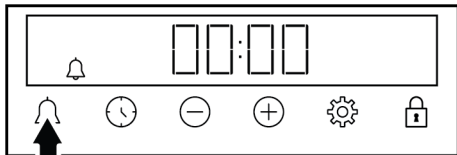

A maximális jelzési idő 23 óra 59 perc lehet.

1. Érintse meg a  gombot, amíg a kijelzőn meg nem jelenik a  szimbólum.

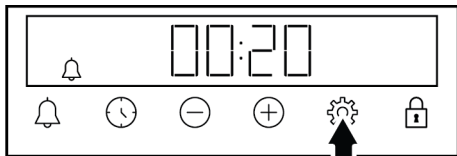

2. A  /  gombokkal állítsa be a riasztás idejét.



⇒ Az ébresztési idő beállítása után a  szimbólum világít, és a kijelzőn elkezdődik az ébresztési idő visszaszámlálása. Ha az riasztási és a sütési idő egyidejűleg van beállítva, a kijelzőn a rövidebb idő jelenik meg.





3. A riasztási idő letelte után a  szimbólum villogni kezd és hangos figyelmeztetést ad.

A figyelmeztetés kikapcsolása

1. A riasztási időszak végén a figyelmeztetés két percig szól. Érintse meg bármelyik gombot a hangjelzés leállításához.

⇒ A figyelmeztetés megszűnik, és a kijelzőn megjelenik a napszak.



Ha törölni szeretné a riasztást;

1. Érintse meg a  gombot, amíg a kijelzőn meg nem jelenik a  szimbólum az ébresztési idő visszaállításához. Érintse meg a  gombot, amíg a kijelzőn meg nem jelenik a "00:00" szimbólum.
2. A riasztást a  gomb hosszan tartó megérintésével is törölheti.

A hangerő beállítása

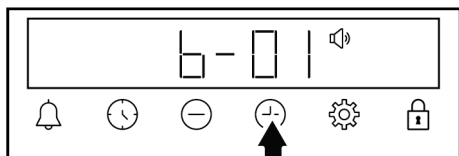
1. Érintse meg a  gombot, amíg a  szimbólum megjelenik a kijelzőn.



2. A / gombokkal állítsa be a kívánt szintet. **(b-01-b-02-b-03)**

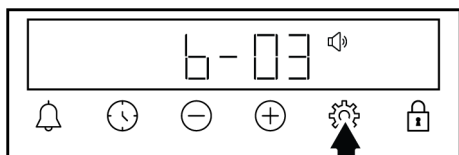



3. Érintse meg a  billentyűt a megerősítéshez, vagy várjon anélkül, hogy bármelyik billentyűt megérintené. A hangerőkészlet egy idő után aktívává válik.

A kijelző fényerejének beállítása

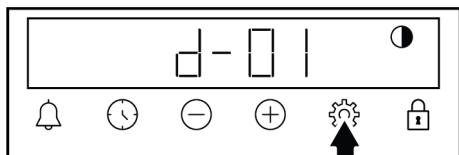
1. Érintse meg a  gombot, amíg a  szimbólum megjelenik a kijelzőn.





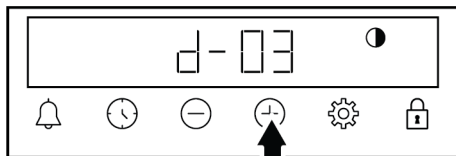

2. A / gombokkal állítsa be a fényerőt. **(d-01-d-02-d-03)**





3. Érintse meg a  billentyűt a megerősítéshez, vagy várjon anélkül, hogy bármelyik billentyűt megérintené. A fényerő beállítás egy idő után aktívává válik.

A napi idő megváltoztatása

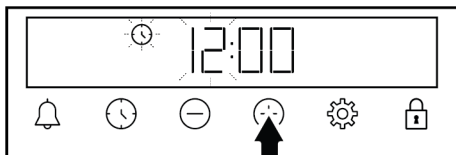

A sütőn a korábban beállított napszak megváltoztatásához:

1. Érintse meg a  gombot, amíg a  szimbólum megjelenik a kijelzőn.
2. Állítsa be a napi időt a / gombok megérintésével.

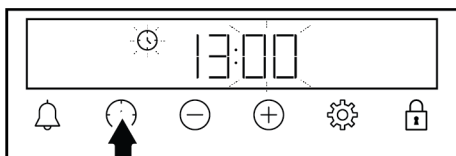

3. A percek mező aktiválásához érintse meg a  vagy a  gombot.



4. A perc beállításához érintse meg a / gombokat.

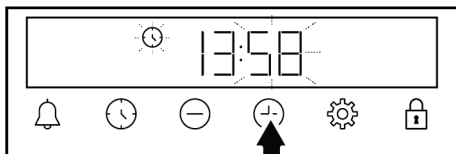

5. Erősítse meg a  vagy a  gomb megérintésével.

⇒ Megtörténik a napi idő beállítása és a  szimbólum eltűnik a kijelzőről.

6 Általános információk a sütésről

Ebben a részben tippeket talál az ételek elkészítéséhez és főzéséhez.

Emellett ez a szakasz ismerteti néhány gyártóként tesztelt élelmiszert és az ezekhez az élelmiszerekhez legmegfelelőbb be-

állításokat. A sütő megfelelő beállításai és tartozékai is fel vannak tüntetve ezen élelmiszerekhez.

6.1 Általános figyelmeztetések a sütőben való sütéssel kapcsolatban

- A sütő ajtajának sütés közbeni vagy utáni kinyitásakor forró, égető gőz keletkezhet. A gőz megégetheti a kezét, az arcát és/vagy a szemét. A sütő ajtajának kinyitásakor, lépjen hátrébb.
- A sütés során keletkező intenzív gőz a hőmérsékletkülönbség miatt kondenzvízcseppeket képezhet a sütő belső és külső részén, valamint a bútorok felső részén. Ez egy normális és fizikai jelenség.
- Az ételekre megadott főzési hőmérséklet és időértékek a recepttől és a mennyiségtől függően változhatnak. Ezért ezeket az értékeket tartományokként adjuk meg.
- A sütés megkezdése előtt mindig távolítsa el a sütőből a nem használt tartozékokat. A sütőben maradó tartozékok megakadályozhatják, hogy az ételek a megfelelő értékeken süljenek meg.
- Az olyan ételek esetében, amelyeket a saját receptje szerint fog elkészíteni, hivatkozhat a főzési táblázatokban megadott hasonló ételekre.
- A mellékelt tartozékok használata biztosítja a legjobb főzési teljesítményt. Mindig tartsa be a gyártó által az Ön által használt külső főzőedényekre vonatkozóan megadott figyelmeztetéseket és információkat.
- A sütéshez használt zsírpapírt vágja megfelelő méretűre a főzni kívánt edényhez. Az edényből kilógó zsírpapírok égési sérülések veszélyét okozhatják, és befolyásolhatják a sütés minőségét. A megadott hőmérséklet-tartományban használjon zsírpapírt.
- A jó sütési teljesítmény érdekében helyezze az ételeket az ajánlott megfelelő polcra. Sütés közben ne változtassa meg a polc pozícióját.

6.1.1 Sütemények és sütőipari ételek

Általános információk

- A jó főzési teljesítmény érdekében javasoljuk a termék tartozékainak használatát. Ha külső főzőedényt fog használni, akkor inkább sötét, tapadásmentes és hőálló edényeket válasszon.
- Ha a sütési táblázatban előmelegítés javasolt, akkor az ételeket előmelegítés után mindenképpen tegye be a sütőbe.
- Ha a drótrácson főzőedényeket használ, azokat a drótrács közepére helyezze, ne a hátsó fal közelébe.
- A tésztakésztítéshez használt összes alapanyagot frissnek és szobahőmérsékletűnek kell lennie.
- Az ételek főzési állapota az étel mennyiségétől és a főzőedény méretétől függően változhat.
- A fém-, kerámia- és üvegformák meghosszabbítják a sütési időt, és a tézstafélék alsó felülete nem barnul meg egyenletesen.
- Ha sütőpapírt használ, akkor az étel alsó felületén egy kis barnulás figyelhető meg. Ebben a helyzetben előfordulhat, hogy a főzési időt körülbelül 10 perccel meg kell hosszabbítani.
- A főzési táblázatokban megadott értékeket a laboratóriumainkban végzett vizsgálatok eredményeként határoztuk meg. Az Ön számára megfelelő értékek eltérhetnek ezektől az értékektől.
- Helyezze az ételeket a főzési táblázatban ajánlott megfelelő polcra. A sütő alsó polcát nevezze 1. polcnak.
- A főző táblázatban ajánlott ételeket egyetlen tálcaán főzze meg.

Tipp a sütemények sütéséhez

- Ha a sütemény túl száraz, növelje a hőmérsékletet 10 °C-kal, és rövidítse meg a sütési időt.
- Ha a sütemény nedves, használjon kevesebb folyadékot, vagy csökkentse a hőmérsékletet 10 °C-kal.
- Ha a sütemény teteje megégett, tegye az alsó polcra, csökkentse a hőmérsékletet, és növelje a sütési időt.

- Ha a sütemény belseje jól átsült, de kívül ragad, használjon kevesebb folyadékot, csökkentse a hőmérsékletet és növelje a sütési időt.

Tippek a tésztához

- Ha a tészta túl száraz, növelje a hőmérsékletet 10 °C-kal, és rövidítse meg a Főzés időt. A tésztalapokat tejből, olajból, tojásból és joghurtkeverékből álló mártással nedvesítse meg.
- Ha a tészta lassan sül, ügyeljen arra, hogy az elkészített tészta vastagsága ne borítsa túl a tálcat.

- Ha a tészta a felszínen megbarnul, de az alja nem sült meg, győződjön meg róla, hogy a tésztához használt mártás mennyisége nem túl sok a tészta alján. Az egyenletes barnulás érdekében próbálja meg egyenletesen elosztani a mártást a tésztalapok és a tészta között.
- Süsse a tésztát a sütési táblázatnak megfelelő helyzetben és hőmérsékleten. Ha az alja még mindig nem barnult meg eléggé, tegye egy alsó polcra a következő sütéshez.

Főző táblázat süteményekhez és sütőben készített ételekhez

Étel	Használandó tartozék	Működési funkció	Polcpozíció	Hőmérséklet (°C)	Sütési idő (perc) (kb.)
Torta a tálcán	Standard tálca *	Felső és alsó fűtés	3	180	30 ... 40
Torta a formában	Tortaforma grill rácson **	Felső és alsó fűtés	2	180	30 ... 40
Aprósütemény	Standard tálca *	Felső és alsó fűtés	3	160	25 ... 35
Aprósütemény	Standard tálca *	Légkeveréses felső/alsó fűtés	3	150	20 ... 30
Piskóta	Kerek tortaforma, 26 cm átmérőjű, szorítóval a rácson **	Felső és alsó fűtés	2	160	30 ... 40
Piskóta	Kerek tortaforma, 26 cm átmérőjű, szorítóval a rácson **	Légkeveréses felső/alsó fűtés	2	160	20 ... 30
Sütik-k	Tészta tálca *	Felső és alsó fűtés	3	170	25 ... 35
Tészta	Standard tálca *	Légkeveréses felső/alsó fűtés	2	200	35 ... 45
Zsemle	Standard tálca *	Felső és alsó fűtés	2	200	20 ... 30
Egész kenyér	Standard tálca *	Felső és alsó fűtés	3	200	30 ... 40
Lasagne	Üveg / fém téglalap alakú forma grill rácson **	Felső és alsó fűtés	2 vagy 3	200	30 ... 40
Almás pite	Kerek fekete fém forma, 20 cm átmérőjű, grill rácson **	Felső és alsó fűtés	2	180	50 ... 70
Pizza	Standard tálca *	Felső és alsó fűtés	2	200 ... 220	10 ... 20

Az előmelegítést minden étel esetében ajánljuk.

*Előfordulhat, hogy ezek a tartozékok nem tartoznak a termékhez.

**Ezek a tartozékok nem tartoznak a termékhez. Ezek kereskedelemben kapható tartozékok.

6.1.2 Hús, hal és baromfi

A grillezés legfontosabb tulajdonságai

- Ha egész csirkét, pulykát és nagyobb húsdarabokat sütés előtt citromlével és borssal fűszerezi, az növeli a sütési teljesítményt.
- A kicsontozott hús sütése 15-30 perccel több időt vesz igénybe, mint a filé sütése.

- A hús vastagságának minden centiméterére körülbelül 4-5 perc sütéiidőt kell számítani.
- A sütési idő lejáta után tartsa a húst a sütőben körülbelül 10 percre. A hús leve jobban eloszlik a sült húsbán, és nem jön ki, amikor a húst felvágják.
- A halakat a közepes vagy alacsony szintű polcra kell helyezni egy hőálló tálban.
- A főző táblázatban ajánlott ételeket egyetlen tálcán főzze meg.

Főzőasztal húshoz, halhoz és baromfihoz

Étel	Használandó tartozék	Működési funkció	Polcpozíció	Hőmérséklet (°C)	Sütési idő (perc) (kb.)
Steak (egészben) / Sült (1 kg)	Standard tálca *	Légkeveréses felső/alsó fűtés	3	15 percek 250/ max, utána 180 ... 190	60 ... 80
Báránycsülök (1,5-2 kg)	Standard tálca *	Légkeveréses felső/alsó fűtés	3	15 percek 250/ max, utána 170	110 ... 120
Sült csirke (1,8-2 kg)	Grill rács * Helyezzen egy tálcát egy alsó polcra.	Légkeveréses felső/alsó fűtés	2	15 percek 250/ max, utána 190	60 ... 80
Pulyka (5.5 kg)	Standard tálca *	Légkeveréses felső/alsó fűtés	1	25 percek 250/ max, utána 180 ... 190	150 ... 210
Halak	Grill rács * Helyezzen egy tálcát egy alsó polcra.	Légkeveréses felső/alsó fűtés	3	200	20 ... 30

Az előmelegítést minden étel esetében ajánljuk.

*Előfordulhat, hogy ezek a tartozékok nem tartoznak a termékhez.

**Ezek a tartozékok nem tartoznak a termékhez. Ezek kereskedelemben kapható tartozékok.

6.1.3 Grill

A vörös hússok, halak és baromfiúsok grillezéskor gyorsan barnulnak, szép kérget kapnak, és nem száradnak ki. A filézett hússok, a nyársra tűzött hússok, a kolbászok, valamint a lédús zöldségek (paradicsom, hagyma stb.) különösen alkalmasak grillezésre.

Általános figyelmeztetések

- A grillezésre nem alkalmas ételek tűzveszélyesek. Csak olyan ételeket grillezzen, amelyek alkalmasak erős grilltűzre. Ne helyezze az ételt túlságosan hátra a grill hátuljába. Ez a legforróbb terület, és a zsíros ételek lángra kaphatnak.
- **Grillezés közben zárja be a sütő ajtaját. Soha ne grillezzen nyitott sütőajtóval. A forró felületek égési sérüléseket okozhatnak!**

A grill legfontosabb tulajdonságai

- A lehető legjobban hasonló vastagságú és súlyú ételeket készítsen a grillhez.
- Helyezze a grillezendő darabokat a grillrácsra vagy a drótrácsos grilltálcára úgy elosztva, hogy ne lépje túl a fűtőtest méreteit.
- A grillezendő darabok vastagságától függően a táblázatban megadott sütési idők változhatnak.

- Csúsztassa a grillrácsot vagy a drótrácsos grilltálcát a sütőben a kívánt szintre. Ha a grillrácsra süt, csúsztassa a sütőtálcát az alsó polcra, hogy összegyűjtse az olajat. A sütőtálcát, amelyet becsúsztat, úgy kell méretezni, hogy a teljes grillfelületet lefedje. Előfordulhat, hogy ez a tálca nem tartozéka a terméknek. Tegyen egy kis vizet a sütőtálcába a könnyebb tisztítás érdekében.

Grill táblázat

Étel	Használandó tartozék	Polcpozíció	Hőmérséklet (°C)	Sütési idő (perc) (kb.)
Halak	Grill rács	4 - 5	250	20 ... 25
Csirke darabok	Grill rács	4 - 5	250	25 ... 35
Húsgombóc (borjúhús) - 12 mennyiség	Grill rács	4	250	20 ... 30
Bárányporda	Grill rács	4 - 5	250	20 ... 25
Steak - (húskockák)	Grill rács	4 - 5	250	25 ... 30
Borjúszelet	Grill rács	4 - 5	250	25 ... 30
Gratinózott zöldség	Grill rács	4 - 5	220	20 ... 30
Pírított kenyér	Grill rács	4	250	1 ... 4

Minden grillezett ételt ajánlott 5 percig előmelegíteni.

Az ételdarabokat a teljes grillezési idő 1/2-a után fordítsa meg.

Légkeveréses alacsony grill

Étel	Használandó tartozék	Működési funkció	Polcpozíció	Hőmérséklet (°C)	Sütési idő (perc) (kb.)
Halak	Grill rács	Légkeveréses alacsony grill	4	200	30 ... 35
Csirke darabok	Grill rács	Légkeveréses alacsony grill	4	250	25 ... 35
Húsgombóc (borjúhús) - 12 mennyiség	Grill rács	Légkeveréses alacsony grill	4	250	30 ... 40
Steak (egészben) / Sült (1 kg)	Grill rács - Helyezzen egy tálcát egy alsó polcra.	Légkeveréses alacsony grill	3	15 percek 250, utána 180 ... 190	90 ... 110

Az ebben a griltáblázatban ajánlott ételeket ne melegítse elő.

6.1.4 Tesztelt ételek

- Az ebben a főzési táblázatban szereplő ételek az EN 60350-1 szabvány szerint készültek, hogy megkönnyítsék a termék vizsgálatát az ellenőrző intézetek számára.

- A főző táblázatban ajánlott ételeket egyetlen tálcán főzze meg.

Főző táblázat a teszt ételekhez

Étel	Használandó tartozék	Működési funkció	Polcpozíció	Hőmérséklet (°C)	Sütési idő (perc) (kb.)
Omlós tészta (édes süti)	Standard tálcá *	Felső és alsó fűtés	3	140	20 ... 30
Aprósütemény	Standard tálcá *	Felső és alsó fűtés	3	160	25 ... 35
Aprósütemény	Standard tálcá *	Légkeveréses felső/alsó fűtés	3	150	20 ... 30
Piskóta	Kerek tortaforma, 26 cm átmérőjű, szorítóval a rácson **	Felső és alsó fűtés	2	160	30 ... 40
Piskóta	Kerek tortaforma, 26 cm átmérőjű, szorítóval a rácson **	Légkeveréses felső/alsó fűtés	2	160	20 ... 30
Almás pite	Kerek fekete fém forma, 20 cm átmérőjű, grill rácson **	Felső és alsó fűtés	2	180	50 ... 70

Az előmelegítést minden étel esetében ajánljuk.

*Előfordulhat, hogy ezek a tartozékok nem tartoznak a termékhez.

**Ezek a tartozékok nem tartoznak a termékhez. Ezek kereskedelemben kapható tartozékok.

Grill

Étel	Használandó tartozék	Polcpozíció	Hőmérséklet (°C)	Sütési idő (perc) (kb.)
Húsgombóc (borjúhús) - 12 mennyiség	Grill rács	4	250	20 ... 30
Pirított kenyér	Grill rács	4	250	1 ... 4

Minden grillezett ételt ajánlott 5 percig előmelegíteni.

Az ételdarabokat a teljes grillezési idő 1/2-a után fordítsa meg.

7 Karbantartás és tisztítás

7.1 Általános tisztítási információk

Általános figyelmeztetések

- A termék tisztítása előtt várja meg, amíg a termék lehűl. A forró felületek égési sérüléseket okozhatnak!
- Ne alkalmazza a tisztítószeret közvetlenül a forró felületekre. Ez maradandó foltokat okozhat.
- A terméket minden művelet után alaposan meg kell tisztítani és meg kell szárítani. Így az ételmaradékoknak könnyen tisztíthatóknak kell lenniük, és meg kell akadályozniuk, hogy a termék későbbi újrafelhasználásakor ezek a maradékok el-

égjenek. Így a készülék élettartama meghosszabbodik, és a gyakran felmerülő problémák csökkennek.

- Ne használjon gőztisztító készüléket a tisztításhoz.
- Egyes mosó- vagy tisztítószeresek károsítják a felületet. Alkalmatlan tisztítószeresek: fehérítőszer, ammóniát, savat vagy kloridot tartalmazó tisztítószeresek, gőztisztítószeresek, vízköoldók, folt- és rozsdaeltavolítók, csiszoló tisztítószeresek (krémtisztítók, súrolópor, súrolókrém, csiszoló és karcoló súrolószer, drót, szivacsok, szennyeződést és tisztítószer-maradékot tartalmazó tisztítókendő).

- A minden használat utáni tisztításhoz nincs szükség speciális tisztítóanyagra. Tisztítsa meg a készülék, meleg vízzel és puha ruhával vagy szivaccsal, majd ronggyal törölje szárazra.
- Ügyeljen arra, hogy a tisztítás után teljesen törölje le a visszamaradt folyadékot, és azonnal tisztítsa meg a főzés közben szétfröccsenő ételeket.
- Ne mossa a készülék egyetlen alkatrészét sem mosogatógépben.

Inox - rozsdamentes felületek

- Ne használjon savas vagy klórtartalmú tisztítószerkeket a rozsdamentes vagy inox felületek és fogantyúk tisztításához.
- A rozsdamentesinox felület idővel megváltoztathatja a színét. Ez normális jelenség. Minden művelet után tisztítsa meg a rozsdamentes vagy inox felületre alkalmas tisztítószerrel.
- Tisztítsa meg puha szappanos ruhával és inox felületekre alkalmas folyékony (nem karcoló) tisztítószerrel, ügyelve arra, hogy egy irányban törölje át.
- Azonnal, várakozás nélkül távolítsa el a vízkő-, olaj-, keményítő-, tej- és fehérjefoltokat az üveg- és inox felületekről. A foltok hosszú idő alatt rozsdásodhatnak.
- A felületre permetezett/felhordott tisztítószerkeket azonnal meg kell tisztítani. A felületen hagyott csiszoló tisztítószerkeket a felület kifehéredését okozzák.

Zománcozott felületek

- Minden használat után tisztítsa meg a zománcfelületeket mosogatószerrel, meleg vízzel és puha ruhával vagy szivaccsal, majd száraz ruhával szárítsa meg őket.
- Ha a termék rendelkezik easy steam tisztítás funkcióval, akkor a könnyű, nem tartós szennyeződések esetében végezhet easy steam tisztítást. (Lásd "Easy Steam tisztítás [▶ 99]").
- Tartós foltok esetén a termék márka weboldalán ajánlott sütő- és grilltisztító, valamint egy nem karcoló súrolópárna használható. Ne használjon külső sütőtisztítót.

- A sütőtér tisztítása előtt a sütőnek ki kell hűlnie. A forró felületeken történő tisztítás tűzveszélyt okoz és károsítja a zománcfelületet.

Katalitikus felületek

- A főzőtér oldalfalai csak zománcozott vagy katalitikus falakkal boríthatók. Ez modellenként változik.
- A katalitikus falak világos matt és porózus felületűek. A sütő katalitikus falait nem szabad tisztítani.
- A katalitikus felületek porózus szerkezetüknek köszönhetően magukba szívják az olajat, és akkor kezdenek el fényleni, amikor a felület olajjal telítődik, ebben az esetben ajánlott ezen alkatrészek cseréje.

Üvegfelületek

- Üvegfelületek tisztításakor ne használjon kemény fémkaparókat és csiszoló tisztítóanyagokat. Ezek károsíthatják az üvegfelületet.
- Tisztítsa meg a készüléket mosogatószerrel, meleg vízzel és egy speciálisan üvegfelületekre alkalmas mikroszálás ruhával, majd szárítsa meg száraz mikroszálás ruhával.
- Ha a tisztítás után mosószer maradványok maradnak rajta, törölje le hideg vízzel, majd tiszta és száraz mikroszálás ruhával törölje szárazra. A maradék tisztítószert a következő alkalommal károsíthatja az üvegfelületet.
- Az üvegfelületen lévő beszáradt maradványokat semmiképpen sem szabad fogazott késsel, drótygönggyel vagy hasonló karcoló eszközökkel letisztítani.
- Az üvegfelületen lévő kalciumfoltokat (sárga foltok) a kereskedelemben kapható vízkőoldó szerrel, vízkőoldó készítménnyel, például ecettel vagy citromlével távolíthatja el.
- Ha a felület erősen szennyezett, vigye fel a tisztítószerrel a foltra egy szivaccsal, és várjon sokáig, amíg megfelelően hatni kezd. Ezután nedves ruhával tisztítsa meg az üvegfelületet.
- Az üvegfelületen lévő elszíneződések és foltok normálisak és nem hibák.

Műanyag alkatrészek és festett felületek

- A műanyag alkatrészeket és a festett felületeket mosogatószerrel, meleg vízzel és puha ruhával vagy szivaccsal tisztítsa meg, majd száraz ruhával szárítsa meg.
- Ne használjon keményfém kaparókat és súrolószereket. Ezek károsíthatják a felületeket.
- Ügyeljen arra, hogy a termék alkatrészeinek illesztései ne maradjanak nedvesek és tisztítószerekkel. Ellenkező esetben korrózió léphet fel ezeken az illesztéseken.

7.2 Tisztító tartozékok

Ne tegye a termék tartozékait mosogatógépbe, hacsak a használati útmutató másként nem rendelkezik.

7.3 A kezelőpanel tisztítása

- A gombvezérlésű panelek tisztításakor a panelt és a gombokat nedves, puha ruhával törölje át, majd száraz ruhával törölje szárazra. A panel tisztításához ne távolítsa el az alatta lévő gombokat és tömítéseket. A kezelőpanel és a gombok megsérülhetnek.
- A gombbal vezérelhető inox panelek tisztítása során ne használjon inox tisztítószereket a gomb körül. A gomb körüli jelzések törlésre kerülhetnek.
- Tisztítsa meg az érintőképernyős kezelőpaneleket nedves, puha ruhával, majd szárítsa meg száraz ruhával. Ha a termék rendelkezik gomb zár funkcióval, a vezérlőpanel tisztítása előtt állítsa be a gombzárát. Ellenkező esetben előfordulhat a gombok helytelen érzékelése.

7.4 A sütő belsejének tisztítása (főzőtér)

Kövesse az "Általános tisztítási információk" szakaszban leírt tisztítási lépéseket a sütő felülettípusainak megfelelően.

A sütő oldalfalainak tisztítása

A főzőtér oldalfalai csak zománcozott vagy katalitikus falakkal boríthatók. Ez modellenként változik. Ha van katalitikus fal, olvassa el a "Katalitikus felületek" című részt.

Ha az Ön terméke drótpolcos modell, az oldalfalak tisztítása előtt távolítsa el a drótpolcokat. Ezután végezze el a tisztítást az "Általános tisztítási információk" szakaszban leírtak szerint, az oldalfalfelület típusának megfelelően.

Az oldalsó drótpolcok eltávolítása:

1. Távolítsa el a drótpolc elejét az oldalfalon az ellenkező irányba történő húzásal.
2. Húzza maga felé a drótpolcot, hogy teljesen eltávolítsa.

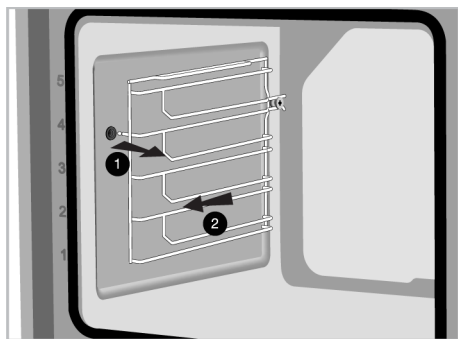

3. A polcok visszahelyezéséhez a polcok eltávolításakor alkalmazott eljárást kell megismételni a végétől az elejéig.

7.5 Easy Steam tisztítás

Lehetővé teszi a sütő belsejében lévő gőz és a sütő belső felületein lecsapódó vízcseppek által felpuhított (nem hosszú ideig megmaradó) szennyeződések könnyű tisztítását.

1. Távolítsa el minden kiegészítőt a sütőből.
2. Öntsön 500 ml vizet a tálcába, és helyezze a sütő 2. polcára.

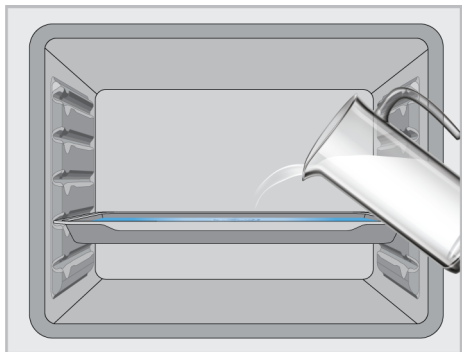

3. Állítsa a sütőt EasySteam tisztítás üzemmódba, és működtesse 100 °C-on 15 percig.

Azonnal nyissa ki az ajtót, és nedves szivaccsal vagy ruhával törölje át a sütő belsejét. Az ajtó kinyitásakor gőz szabadul fel. Ez égési sérülések veszélyét rejti magában. Legyen óvatos, amikor kinyitja az ajtót. Makacs szennyeződések esetén tisztítsa meg a terméket mosogatószerrel, meleg vízzel és puha ruhával vagy szivaccsal, majd száraz ruhával szárítsa meg.



Az egyszerű gőztisztítás funkcióban várhatóan a hozzáadott víz elpárolog és lecsapódik a sütő belsejében és a sütőajtón, hogy felpuhítsa a sütőben keletkezett könnyű szennyeződések. A sütőajtón képződött páralecsapódás a sütőajtó kinyitásakor körbecsapóghat. Amint kinyitja a sütő ajtaját, törölje le a páralecsapódást.

(A termék típusától függően változik. Lehet, hogy az Ön termékén nem érhető el.) A sütő belsejében lecsapódó páralecsapódás után töcsa vagy nedvesség keletkezhet a sütő alatti medencecsatornában. Ezt a medencecsatornát használat után nedves ruhával törölje le, majd szárítsa meg.

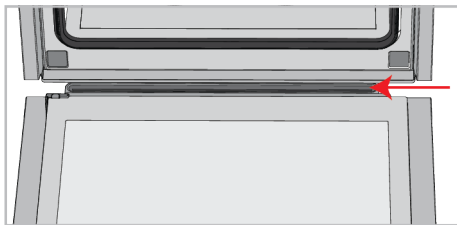

7.6 A sütőajtó tisztítása

A sütő ajtaját és az ajtóüvegeket eltávolíthatja a tisztításhoz. Az ajtók és ablakok eltávolítását a "A sütőajtó eltávolítása" és "Az ajtó belső üvegének eltávolítása" című fejezetek ismertetik. Miután eltávolította az ajtó belső üvegeit, tisztítsa meg azokat mosogatószerrel, meleg vízzel és puha ruhával vagy szivaccsal, majd száraz ruhával szárítsa meg. A sütőüvegen esetlegesen képződő vízkömaradványok esetén törölje át az üveget ecettel, majd öblítse le.



Ne használjon durva súrolószereket, fémkaparókat, drótygapotot vagy fehéritő anyagokat a sütőajtó és az üveg tisztításához.

A sütőajtó eltávolítása

1. Nyissa ki a sütő ajtaját.
2. Nyissa ki a jobb és bal oldali első ajtó zsanéraljzatában lévő kapcsokat az ábrán látható módon lefelé nyomva.
3. A zsanértípusok a terméktípustól függően (A), (B), (C) típusok. A következő ábrák az egyes zsanértípusok nyitását mutatják.
4. (A) típusú zsanér a normál ajtótípusoknál található.

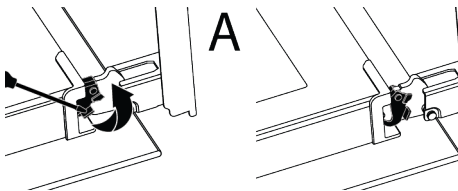

5. (B) típusú zsanér a lágyan záródó ajtótípusoknál található.

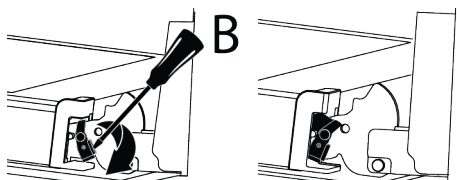

6. a (C) típusú zsanér puhán nyíló/záródó ajtótípusoknál található.

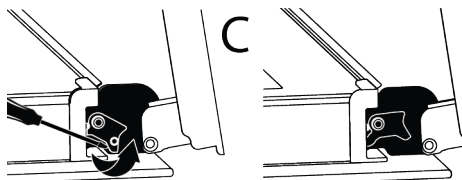

7. Állítsa a sütő ajtaját félig nyitott állásba.

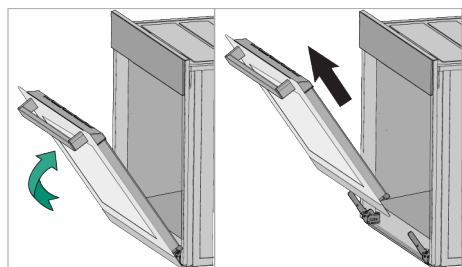

8. Húzza felfelé az eltávolított ajtót, hogy kioldja azt a jobb és a bal zsanérból, és vegye ki.

i Az ajtó visszahelyezéséhez az eltávolításakor alkalmazott eljárást kell megismételni a végétől az elejéig. Az ajtó felszerelésekor ügyeljen arra, hogy a zsanéraljzaton lévő klipszek záródjanak.

7.7 A sütőajtó belső üvegeinek eltávolítása

A termék elülső ajtajának belső üvege tisztítás céljából eltávolítható.

1. Nyissa ki a sütő ajtaját.
2. Húzza magához az elülső ajtó felső részéhez rögzített műanyag alkatrészt úgy, hogy egyszerre nyomja meg az alkatrész két oldalán lévő nyomspontokat, és vegye ki.

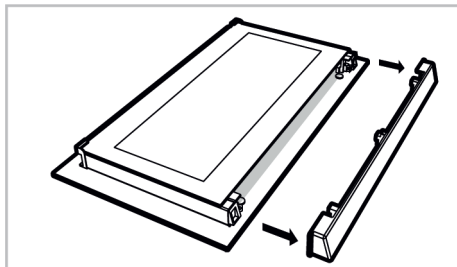
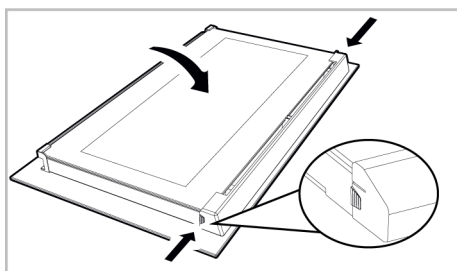

3. Az ábrán látható módon óvatosan emelje fel a legbelső üveget (1) az "A" irányába, majd a "B" irányába húzva vegye ki.

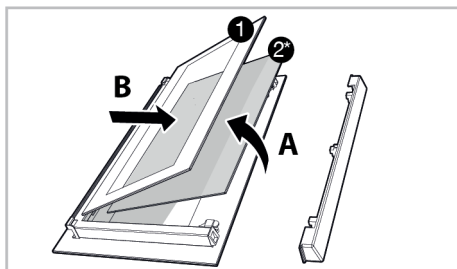

- 1 Legbelső üveg 2* Belső üveg (előfordulhat, hogy az Ön termékéhez nem áll rendelkezésre)

4. Ha a terméknek van belső üvege (2), ismételje meg ugyanazt a folyamatot annak leválasztásához (2).
5. Az ajtó átcsoportosításának első lépése a belső üveg visszaszerelése (2). Helyezze az üveg ferde szélét úgy, hogy az találkozzon a műanyag nyílás ferde szélével. (Ha a termék belső üveggel rendelkezik). A belső üveget (2) a legbelső üveghez (1) legközelebbi műanyag nyíláshoz kell rögzíteni.

6. A legbelső üveg (1) rögzítése során ügyeljen arra, hogy az üveg nyomtatott oldala a második belső üvegre kerüljön. Nagyon fontos, hogy a legbelső üveg (1) alsó sarkait úgy helyezze el, hogy azok találkozzanak az alsó műanyag nyílásokkal.
7. Nyomja a műanyag alkatrészt a keret felé, amíg "kattanó" hangot nem hall.

7.8 A sütőlámpa tisztítása

Abban az esetben, ha a sütőtérben lévő sütőlámpa üvegajtója szennyeződik; tisztítsa meg mosogatószerrel, meleg vízzel és puha ruhával vagy szivaccsal, majd száraz ruhával szárítsa meg. A sütőlámpa meghibásodása esetén a sütőlámpát a következő szakaszok szerint cserélheti ki.

A sütőlámpa cseréje

Általános figyelmeztetések

- Az áramütés veszélyének elkerülése érdekében a sütőlámpa cseréje előtt válassza le a készüléket az elektromos hálózatról és várja meg, amíg a sütő kihűl. A forró felületek égési sérüléseket okozhatnak!
- Ez a sütő 40 W-nál kisebb teljesítményű, 60 mm-nél kisebb magasságú, 30 mm-nél kisebb átmérőjű izzólámpával vagy 60 W-nál kisebb teljesítményű, G9-es foglalatú halogénlámpával működik. A lámpák 300 °C feletti hőmérsékleten történő működésre alkalmasak. A sütőlámpák a hivatalos szervizektől vagy az engedéllyel rendelkező technikusoktól szerezhető be. Ez a termék G energiaosztályú lámpát tartalmaz.
- A lámpa helyzete eltérhet az ábrán láthatótól.
- A termékben használt lámpa nem alkalmas otthoni helyiségek világítására. A lámpa célja, hogy segítse a felhasználót az élelmiszeripari termékek megjelenítésében.
- Az ebben a termékben használt lámpának ellen kell állniuk a szélsőséges fizikai körülményeknek, például az 50 °C feletti hőmérsékletnek.

Ha a sütője kerek lámpával rendelkezik,

1. Válassza le a terméket az elektromos hálózatról.
2. Vegye le az üvegfedelet az óramutató járásával ellentétes irányban elforgatva.

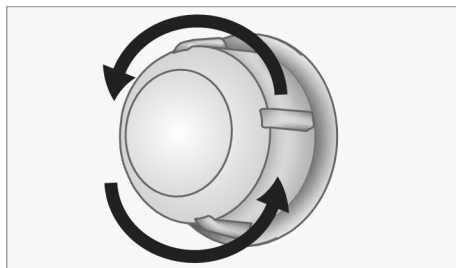

3. Ha az Ön sütőlámpája az alábbi ábrán látható (A) típusú, forgassa el a sütőlámpát az ábrán látható módon, és cserélje ki egy újjal. Ha a (B) típusú modellről van szó, húzza ki az ábrán látható módon, és cserélje ki egy újjal.

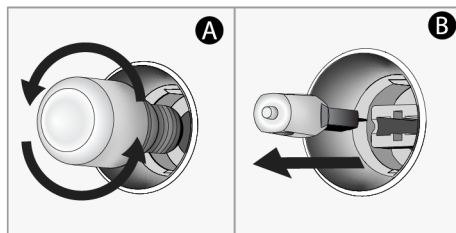

4. Szerelje vissza az üvegfedelet.

Ha a sütője négyzet lámpával rendelkezik,

1. Válassza le a terméket az elektromos hálózatról.
2. Vegye ki a drótpolcokat a leírásnak megfelelően.

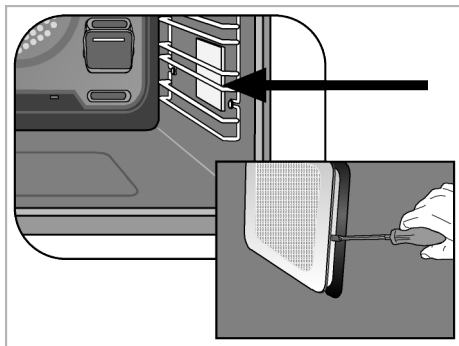

3. Emelje fel a lámpa védőüvegét egy csavarhúzóval. Először távolítsa el a csavart, ha van csavar a termék négyzet alakú lámpáján.

8 Hibaelhárítás

Ha a probléma az ebben a szakaszban leírtak követése után is fennáll, forduljon a forgalmazóhoz vagy hivatalos szervizhez. Soha ne próbálja meg saját maga megjavítani a készüléket.

A sütő működése közben gőz keletkezik.

- Normális, hogy működés közben gőz jelenik meg. >>> Ez nem hiba.

Főzés közben vízcseppek jelennek meg

- A főzés során keletkező gőz a terméken kívüli hideg felületekkel érintkezve lecsapódik, és vízcseppeket képezhet. >>> Ez nem hiba.

A termék melegevése és hűtése közben fémhangok hallatszanak.

- A fém alkatrészek melegítéskor kitágulhatnak és hangokat adhatnak ki. >>> Ez nem hiba.

A termék nem működik.

- A biztosíték hibás vagy kiegészített lehet. >>> Ellenőrizze a biztosítékokat a biztosítékdozban. Szükség esetén cserélje ki, vagy kapcsolja fel őket.
- A készüléket nem szabad a (földelt) konnektorba dugni. >>> Ellenőrizze, hogy a készülék be van-e dugva a konnektorba.

4. Ha az Ön sütőlámpája az alábbi ábrán látható (A) típusú, forgassa el a sütőlámpát az ábrán látható módon, és cserélje ki egy újjal. Ha a (B) típusú modellről van szó, húzza ki az ábrán látható módon, és cserélje ki egy újjal.

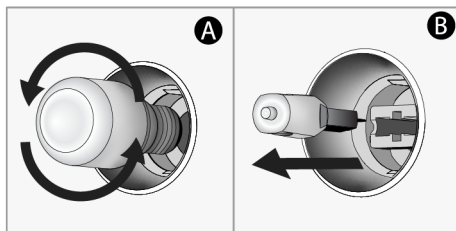

5. Szerelje vissza az üvegfedelelet és a drótpolcokat.

- (Ha van időzítő a készüléken) A kezelőpanelen lévő gombok nem működnek. >>> Ha a termék nyomógomb zárral rendelkezik, a nyomógomb zár engedélyezve lehet, tiltsa le a nyomógomb zárat.

A sütő lámpája nem világít.

- A sütő lámpája meghibásodhatott. >>> Cserélje ki a sütő lámpáját.
- Nincs áram. >>> Győződjön meg arról, hogy a hálózati áramellátás működik, és ellenőrizze a biztosítékokat a biztosítékdozban. Szükség esetén cserélje ki, vagy kapcsolja fel őket.

A sütő nem melegít.

- Előfordulhat, hogy a sütő nincs beállítva egy adott sütési funkcióra és/vagy hőmérsékletre. >>> Állítsa be a sütőt egy adott sütési funkcióra és/vagy hőmérsékletre.
- Az időzítővel ellátott modellek esetében az idő nincs beállítva. >>> Állítsa be az időt.
- Nincs áram. >>> Győződjön meg arról, hogy a hálózati áramellátás működik, és ellenőrizze a biztosítékokat a biztosítékdozban. Szükség esetén cserélje ki, vagy kapcsolja fel őket.

(Időzítővel rendelkező modellek esetén) Az időzítő kijelzője villog, vagy az időzítő szimbólum nyitva maradt.

- Korábban áramszünet volt. >>> Állítsa be az időt / Kapcsolja ki a termék funkciógombjait, és ismét állítsa a kívánt pozícióba.

