



RAZER BLACKWIDOW V4 75%

ОСНОВНОЕ РУКОВОДСТВО

Клавиатура **Razer BlackWidow V4 75%** — это компактная механическая клавиатура с возможностью быстрой замены переключателей и подсветкой Razer Chroma™ RGB, которая придется впору энтузиастам, ищущим более широкие возможности индивидуальной настройки и погружения. От установки новых переключателей до создания уникальных световых эффектов — теперь вы сами можете определить, как будет выглядеть ваша любимая игровая клавиатура.

## СОДЕРЖАНИЕ

1. СОДЕРЖИМОЕ КОМПЛЕКТА .....	3
2. ЧТО НЕОБХОДИМО .....	5
3. ПОРА ПОЗАБОТИТЬСЯ О ГАРАНТИИ .....	5
4. ТЕХНИЧЕСКИЕ ХАРАКТЕРИСТИКИ .....	6
5. ПОДГОТОВКА RAZER BLACKWIDOW V4 75% К РАБОТЕ .....	7
6. ИСПОЛЬЗОВАНИЕ RAZER BLACKWIDOW V4 75% .....	8
7. НАСТРОЙКА RAZER BLACKWIDOW V4 75% .....	11
8. НАСТРОЙКА ВАШЕЙ КЛАВИАТУРЫ RAZER ПОМОЩЬЮ RAZER SYNAPSE 3 .....	12
9. БЕЗОПАСНОСТЬ И ОБСЛУЖИВАНИЕ .....	25
10. ЮРИДИЧЕСКАЯ ИНФОРМАЦИЯ .....	27

## 1. СОДЕРЖИМОЕ КОМПЛЕКТА

- Razer BlackWidow V4 75%

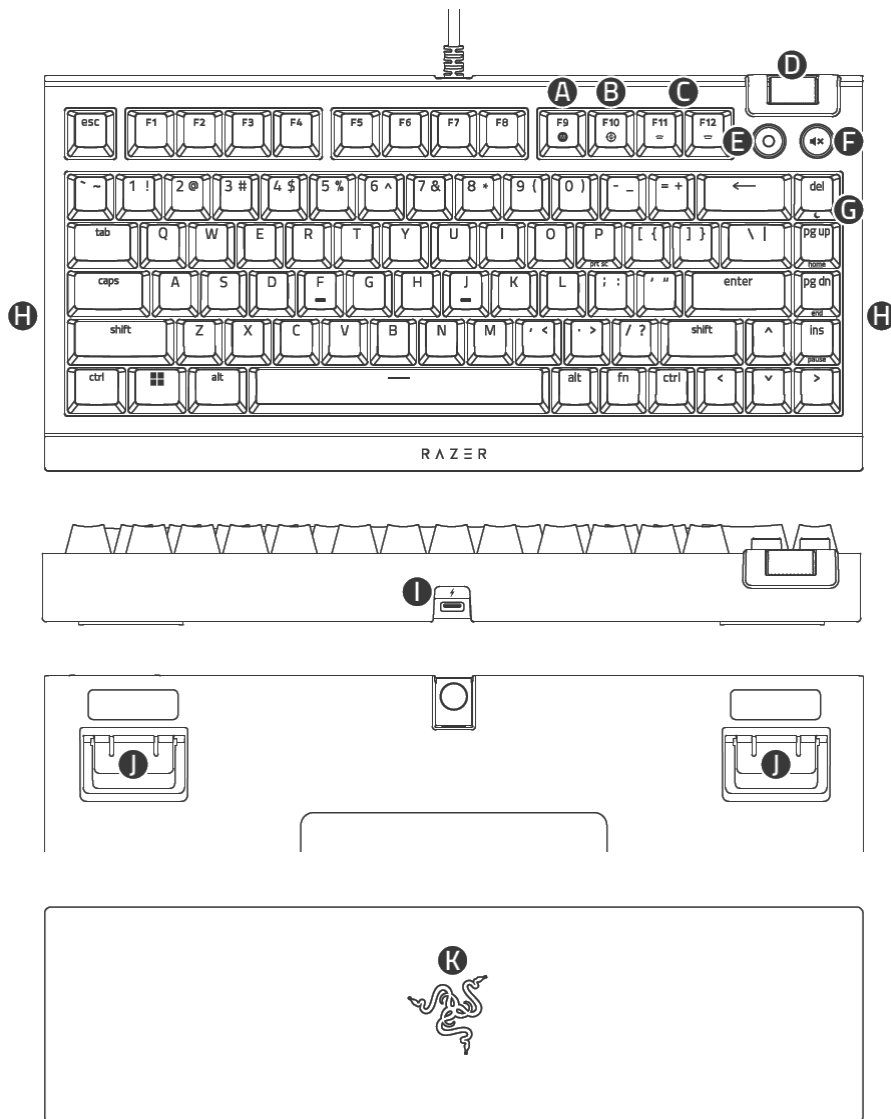

- A. Клавиша записи макросов «на лету»
- B. Клавиша игрового режима
- C. Клавиши управления подсветкой
- D. Колесико управления громкостью
- E. Многофункциональная кнопка
- F. Кнопка выключения звука
- G. Клавиша спящего режима
- H. Подсветка основания Razer Chroma™ RGB
- I. Порт USB 2.0 Type-C
- J. Откидная опорная подставка
- K. Магнитная подставка под запястья из высококачественной искусственной кожи

- Кабель USB Type-A/Type-C

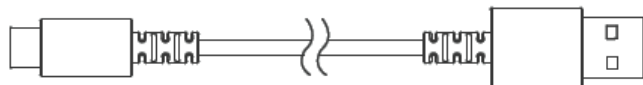

- Съемник клавишных колпачков и переключателей



- Важная информация о продукте

---

## 2. ЧТО НЕОБХОДИМО

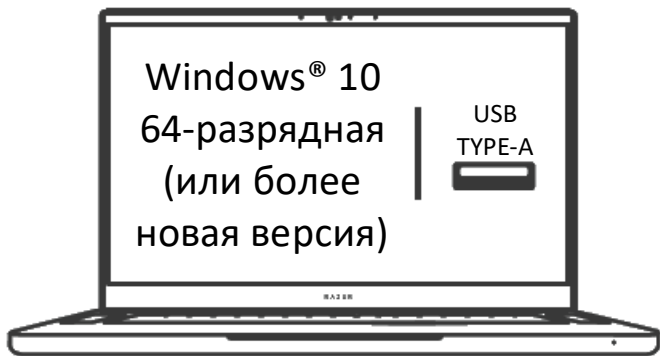

---

## 3. ПОРА ПОЗАБОТИТЬСЯ О ГАРАНТИИ

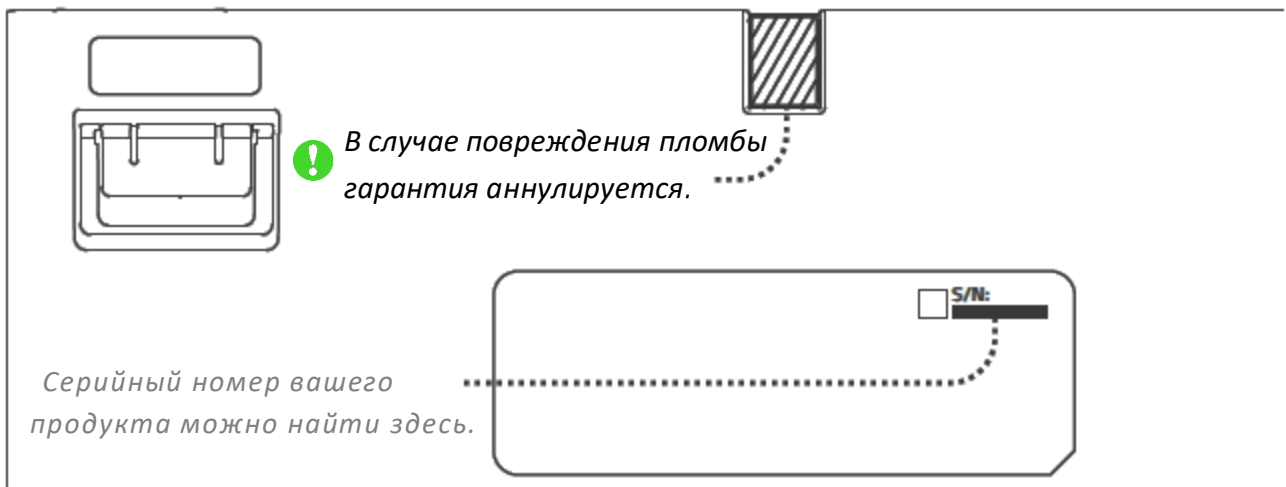

Зарегистрируйте свой продукт и получите эксклюзивные преимущества

[razerid.razer.com/warranty](https://razerid.razer.com/warranty)

---

## 4. ТЕХНИЧЕСКИЕ ХАРАКТЕРИСТИКИ

### ХАРАКТЕРИСТИКИ

- Тип переключателей: механические переключатели Razer™ ( тактильной связью)
- Обратная связь клавиш: тихие с тактильной связью
- Размер: 75% с рядом функциональных клавиш и клавишами со стрелками
- Подсветка: Razer Chroma™ RGB
- Подставка под запястья: да, магнитная из высококачественной искусственной кожи
- Встроенная память: гибридное внутреннее хранилище для 5 профилей
- Мультимедийные клавиши: специализированное мультимедийное колесико с двумя специализированными мультимедийными кнопками
- Сквозной порт: нет
- Возможности подключения: отсоединяемый кабель Type-C
- Клавишные колпачки: двухкомпонентные клавишные колпачки из АБС
- Поддержка Razer™ Synapse
- Верхняя пластина корпуса из алюминиевого сплава 5052
- Звукопоглощающая пена печатной платы и корпуса входит в комплект
- Диэлектрическая шумоизолированная печатная плата
- Дополнительные отверстия в печатной плате для моддинга с помощью резьбовых стабилизаторов\*
- Покрытые смазкой стабилизаторы
- Боковые ленты подсветки основания с двух сторон
- Частота опроса до 8000 Гц
- Любое количество одновременно нажатых клавиш (NKRO) и подавление фантомных нажатий

*\*Мелким шрифтом: гарантия не распространяется на какие бы то ни было внутренние повреждения, ставшие результатом модификации клавиатуры.*

---

## 5. ПОДГОТОВКА RAZER BLACKWIDOW V4 75% К РАБОТЕ

1.

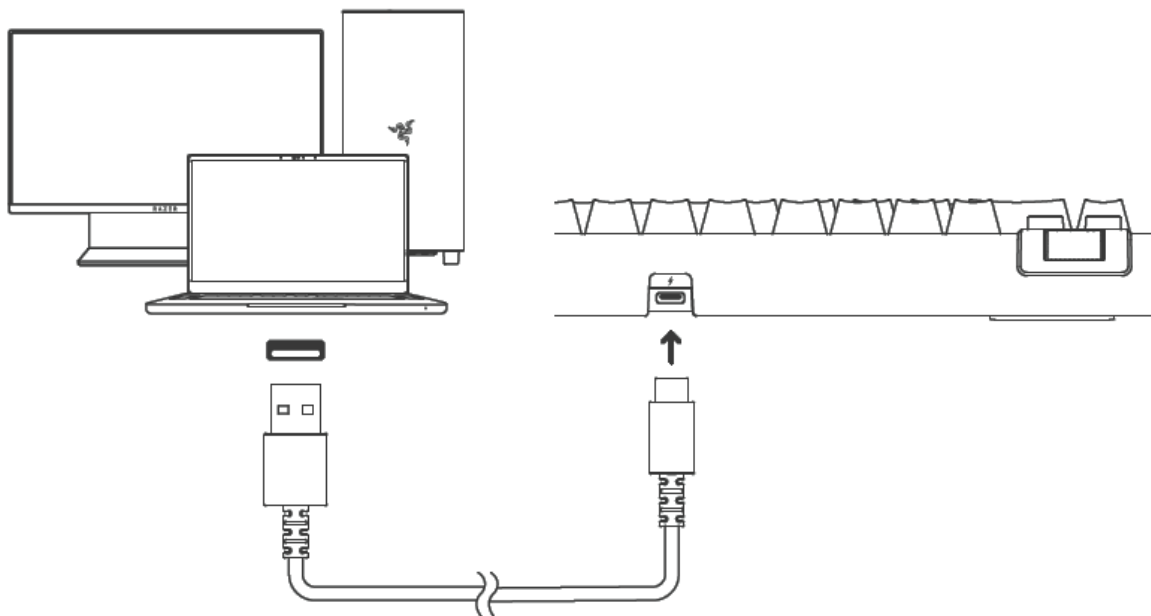

2.

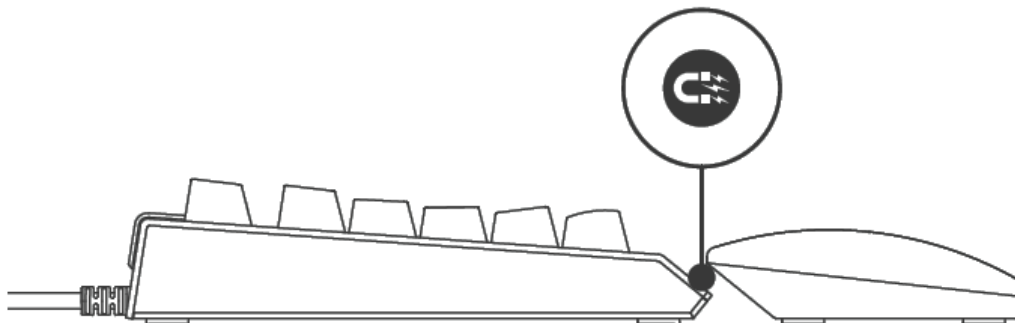

Установите приложение Razer Synapse после появления запроса или скачайте программу-установщик по адресу [razer.com/synapse](https://razer.com/synapse).



## 6. ИСПОЛЬЗОВАНИЕ RAZER BLACKWIDOW V4 75%

### ЭЛЕМЕНТЫ УПРАВЛЕНИЯ МУЛЬТИМЕДИЙНЫМИ ФУНКЦИЯМИ

#### Многофункциональное колесико

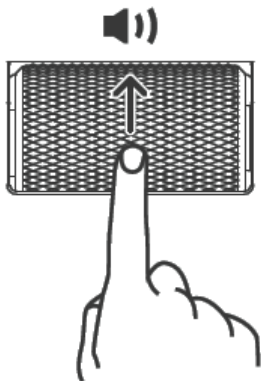

Увеличение  
громкости

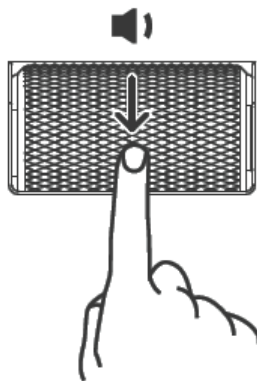

Уменьшение  
громкости

#### Кнопки управления мультимедиа



Нажмите один раз для воспроизведения/приостановки текущей дорожки ( ▶ || )

Нажмите два раза для перехода к следующей дорожке ( ▶▶ )

Нажмите три раза для перехода к предыдущей дорожке ( ◀◀ )



Нажмите для выключения/включения звука

### ФУНКЦИИ КЛАВИАТУРЫ

Сочетание клавиш	Описание
FN + F10	В игровом режиме выключаются клавиша Windows, клавиша меню/приложений, а также сочетания Alt + Tab и Alt + F4 во избежание случайного нажатия. Включить сочетания клавиш Alt + Tab и Alt + F4 можно в настройках игрового режима в приложении Razer Synapse.

FN + F11 / F12	Клавиши управления подсветкой позволяют уменьшать ( ···· ) или увеличивать ( ···· ) яркость светодиодных индикаторов клавиатуры.
FN + Delete	Клавиша спящего режима позволяет приостановить все процессы операционной системы. Эта функция позволяет экономить электроэнергию во время простоя компьютера.

## ЗАПИСЬ МАКРОСОВ «НА ЛЕТУ»

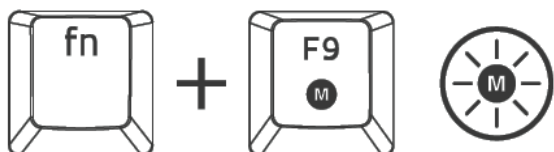

Чтобы создать запись макроса «на лету», выполните следующие действия.

1. Нажмите сочетание клавиш, чтобы начать запись.
2. Нажмите клавиши, которые требуется записать.
3. Нажмите сочетание клавиш, чтобы остановить запись, или клавишу ESC, чтобы отменить запись.
4. Подождите, пока клавиша записи макросов «на лету» начнет мигать.
5. Нажмите клавишу макроса, к которой вы хотите привязать запись.

## ЭФФЕКТЫ CHROMA

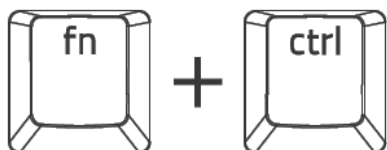

Сочетание клавиш	Эффект Chroma
FN + CTRL + 1	 Выкл.
FN + CTRL + 2	 Статическая*
FN + CTRL + 3	 Дыхание*

FN + CTRL + 4		Цикличная смена спектра
FN + CTRL + 5		Волна**
FN + CTRL + 6		Динамичная подсветка*
FN + CTRL + 7		Свет звезд*
FN + CTRL + 8		Рябь*
FN + CTRL + 9		Колесико**

*\*Нажмите еще раз для изменения цвета*

*\*\*Нажмите еще раз для изменения направления*

**i** С помощью приложения Razer Synapse можно настраивать эффекты подсветки клавиатуры и получать доступ к другим доступным на клавиатуре функциям.

## 7. НАСТРОЙКА RAZER BLACKWIDOW V4 75%

### ЗАМЕНА ПЕРЕКЛЮЧАТЕЛЕЙ

- i** При работе с печатной платой устройства (например, при замене переключателей) рекомендуется надевать антистатический браслет или перчатки. Перед заменой переключателей клавиш обязательно отключите клавиатуру от компьютера. Дополнительные переключатели продаются отдельно.

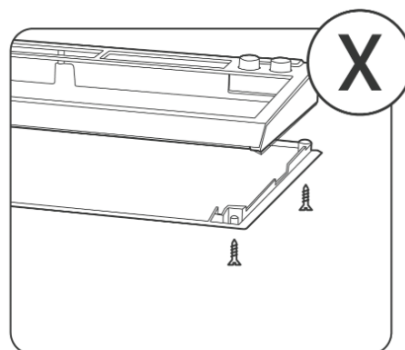
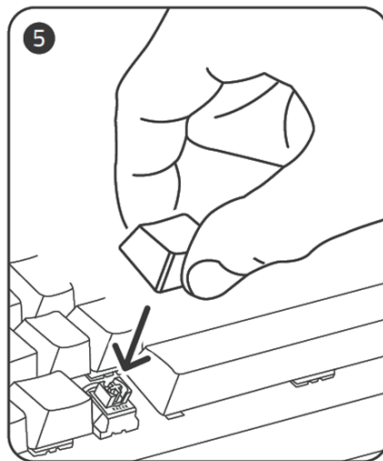
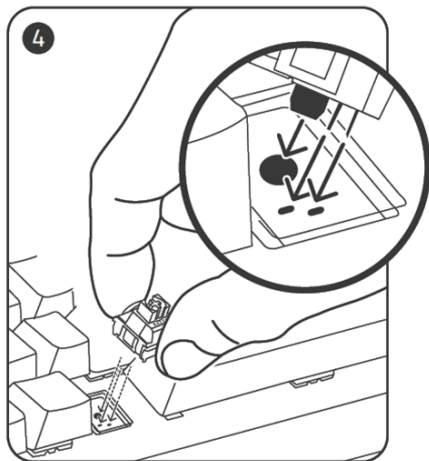
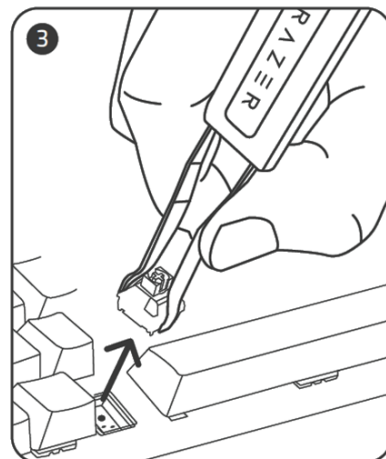
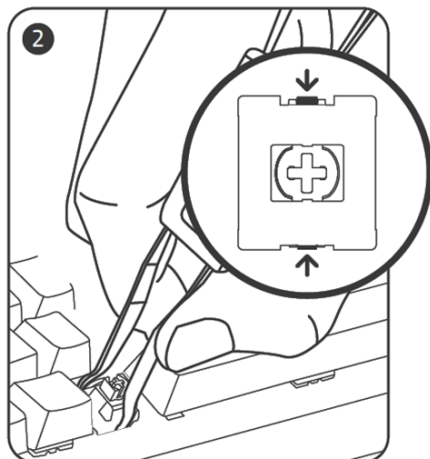
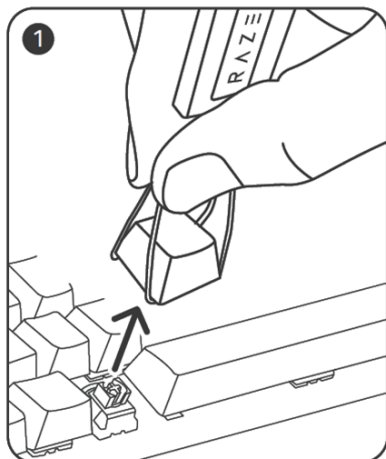

Не разбирайте устройство (это приведет к аннулированию гарантии).

Дополнительные сведения о своей игровой клавиатуре можно найти по адресу [support.razer.com](https://support.razer.com).

## 8. НАСТРОЙКА ВАШЕЙ КЛАВИАТУРЫ RAZER ПОМОЩЬЮ RAZER SYNAPSE 3

**i** Отказ от ответственности. Для установки приложения, загрузки обновлений и работы облачных функций требуется подключение к Интернету. Дополнительно рекомендуется зарегистрировать учетную запись Razer ID. Все перечисленные функции могут отличаться в зависимости от текущей версии ПО, подключенных устройств и поддерживаемых приложений и ПО.

### ВКЛАДКА «SYNAPSE»

Вкладка Synapse по умолчанию открывается при первом запуске приложения Razer Synapse.

#### Информационная панель

Вложенная вкладка «Информационная панель» представляет собой обзор приложения Razer Synapse; она предоставляет доступ ко всем устройствам, модулям и онлайн-услугам Razer.

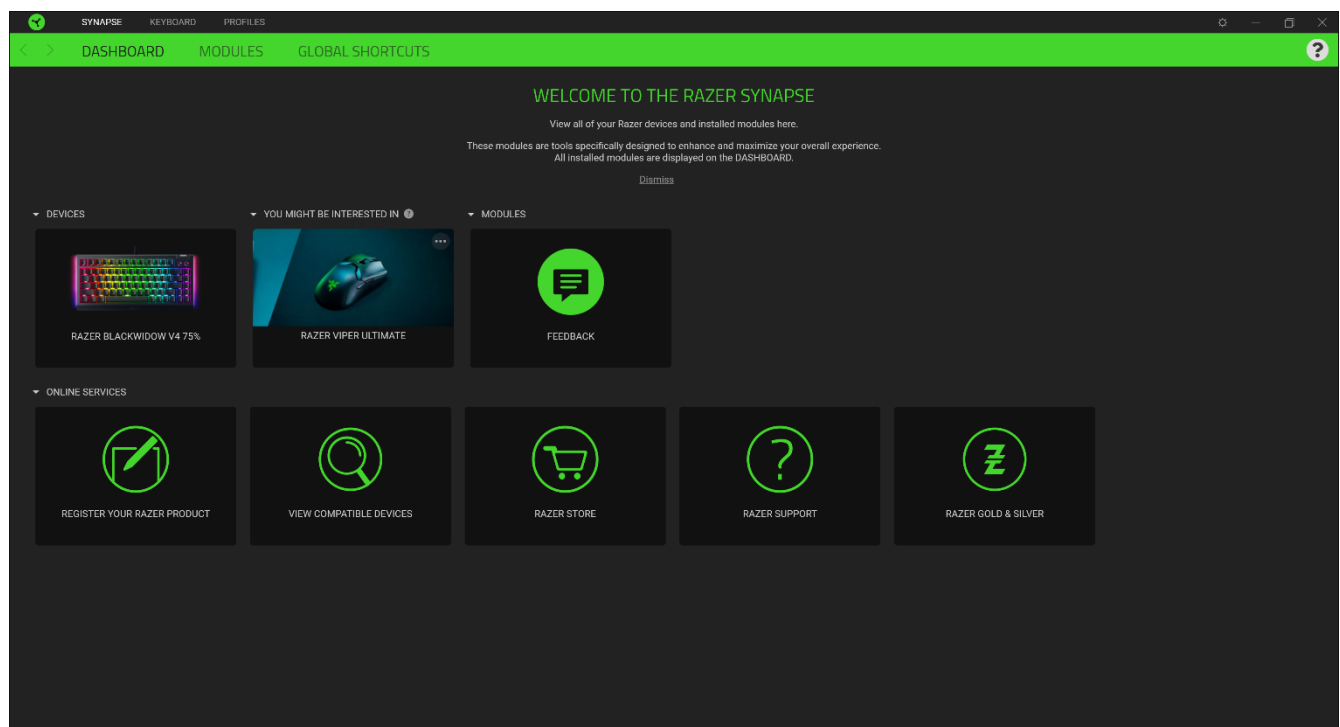

## Модули

На подвкладке «Модули» отображаются все установленные и доступные для установки модули.

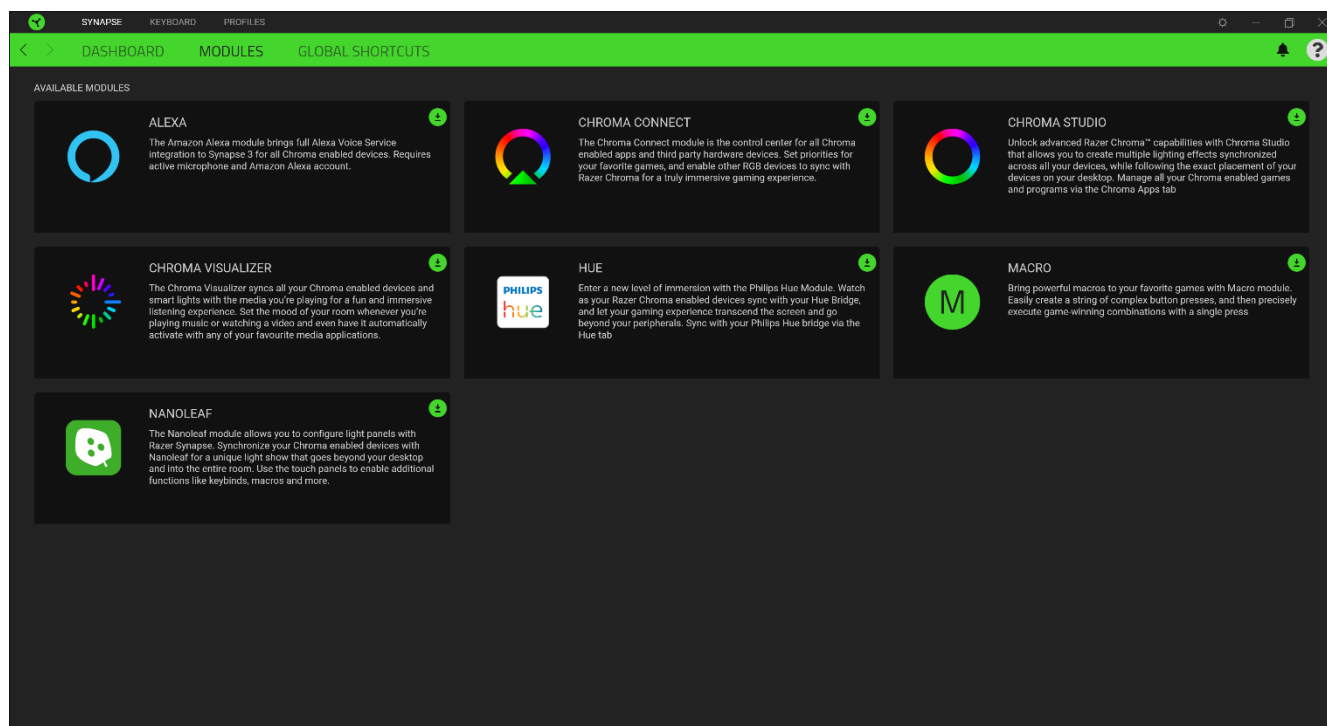

## Глобалн. быстр. клавиши

Привязывайте действия или функции Razer Synapse к пользовательским сочетаниям клавиш периферийных устройств Razer, которые заменяют все привязки клавиш в отдельных профилях.

 *Распознаются только сигналы устройств с поддержкой Razer Synapse.*

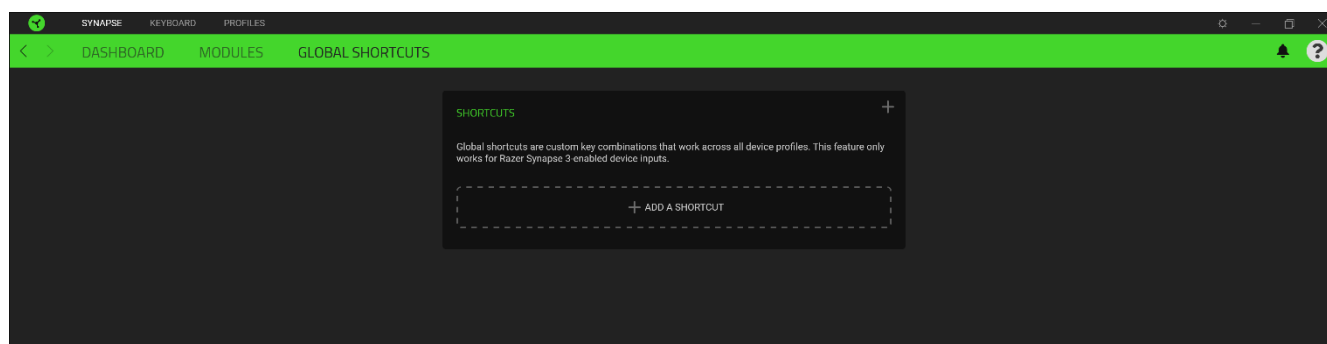

## ВКЛАДКА КЛАВИАТУРЫ

Вкладка «Клавиатура» является основной вкладкой для Razer BlackWidow V4 75%. Здесь можно изменить такие настройки устройства, как назначения кнопок, настройки игрового режима и подсветку. Изменения, внесенные на этой вкладке, автоматически сохраняются в вашей системе и облачном хранилище.

## Индивидуальная настройка

Подкладка «Индивидуальная настройка» предназначена для изменения назначений клавиш используемой клавиатуры и настроек игрового режима.

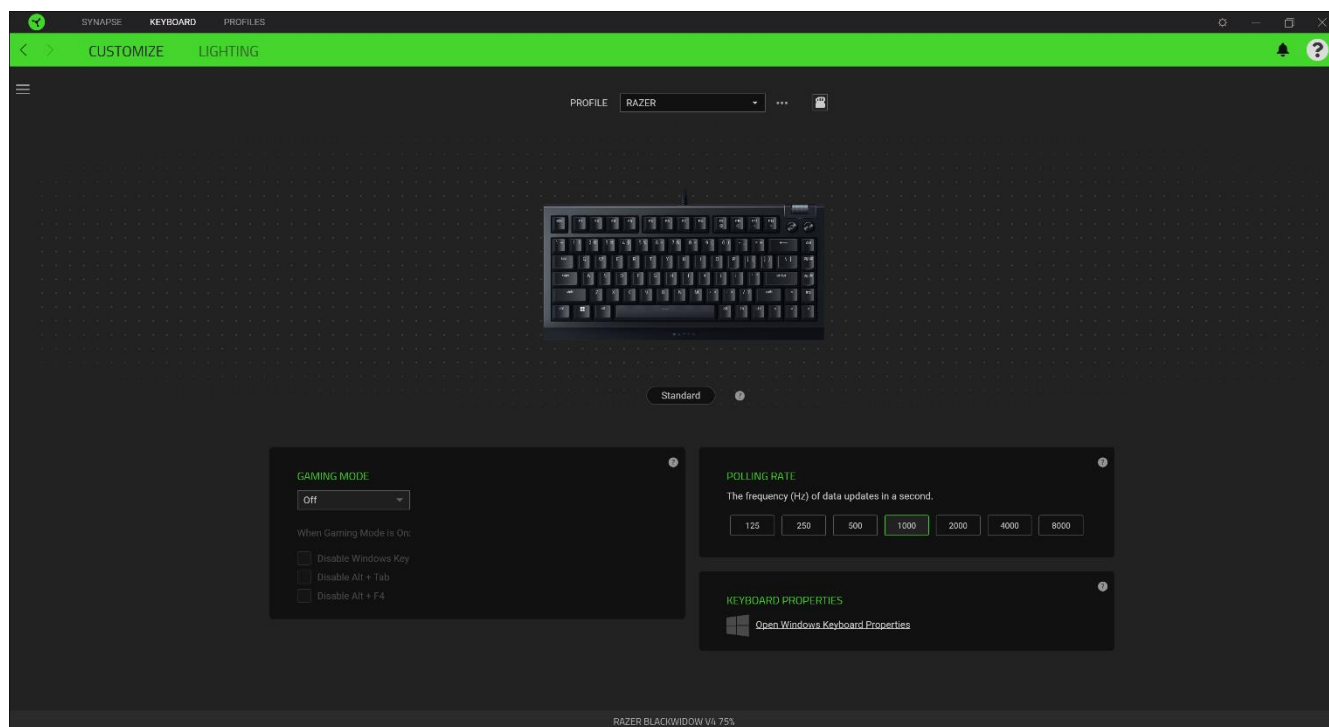

### Профиль

Профиль — это хранилище данных для хранения всех настроек вашего устройства Razer. По умолчанию имя профиля задается на основе названия вашей системы. Чтобы добавить, переименовать, копировать или удалить профиль, просто нажмите кнопку «Прочее» ( ●●● ).

### Игрового Режима

Игровой режим позволяет настроить, какие клавиши отключать при активации этого режима. В зависимости от выбранных вами настроек можно отключить клавишу Windows, функции Alt + Tab и Alt + F4.

### Частота опроса

Чем выше частота опроса, тем чаще компьютер получает информацию о состоянии вашей клавиатуры, благодаря чему снижается задержка при вводе с клавиатуры. Можно выбрать частоту от 125 Гц вплоть до 8000 Гц.

### Свойства Клавиатуры

Позволяют открыть окно свойств клавиатуры Windows, где можно изменить другие настройки клавиатуры. Например, задержка перед началом повтора, скорость повтора, частота мерцания курсора или просмотр всех установленных на вашем ПК драйверов клавиатуры.

## Hypershift

Режим Hypershift — это дополнительный набор назначений клавиш, который активируется, если удерживать нажатой клавишу Hypershift. По умолчанию клавиша Hypershift назначается клавише fn на клавиатуре, поддерживающей приложение Razer Synapse, однако в качестве клавиши Hypershift можно также назначить любую кнопку мыши.

## Sidebar

Нажатие кнопки боковой панели (☰) покажет все текущие назначения клавиш устройства Razer BlackWidow V4 75%.

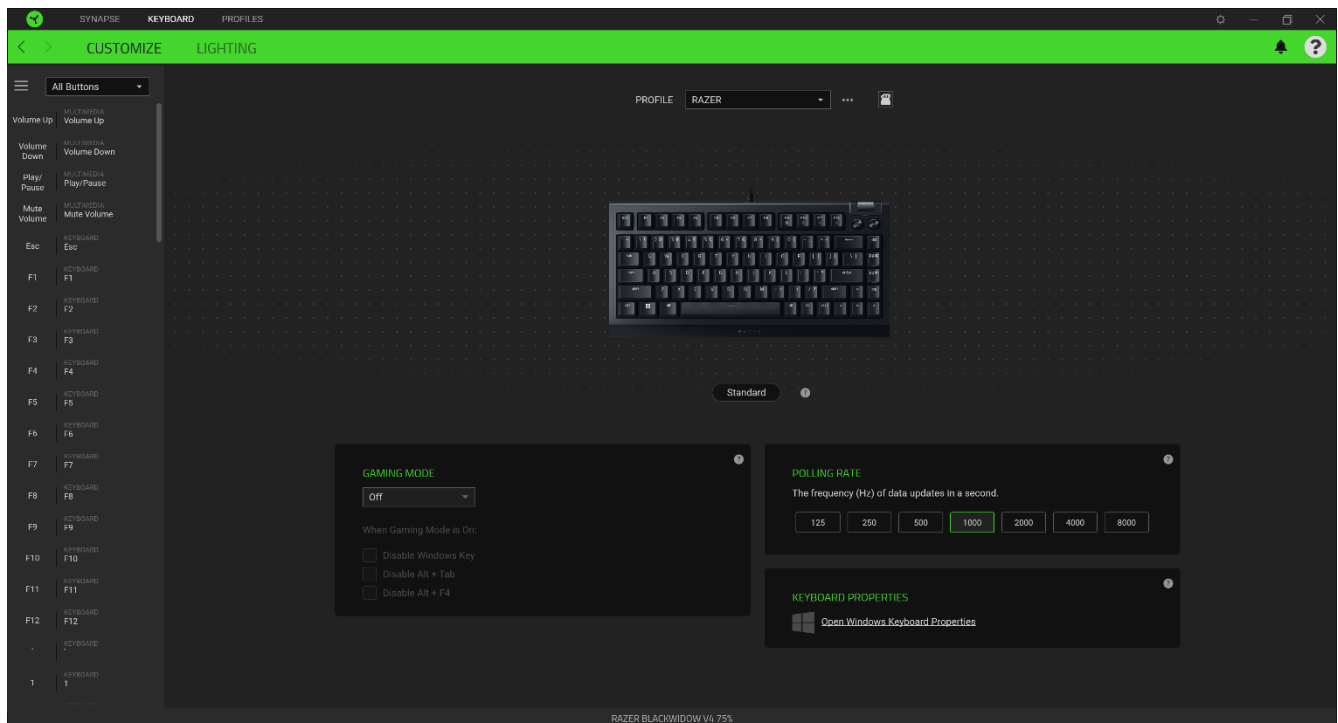

Кроме того, можно перейти к определенному назначению клавиши, выбрав его на вкладке «Настроить».



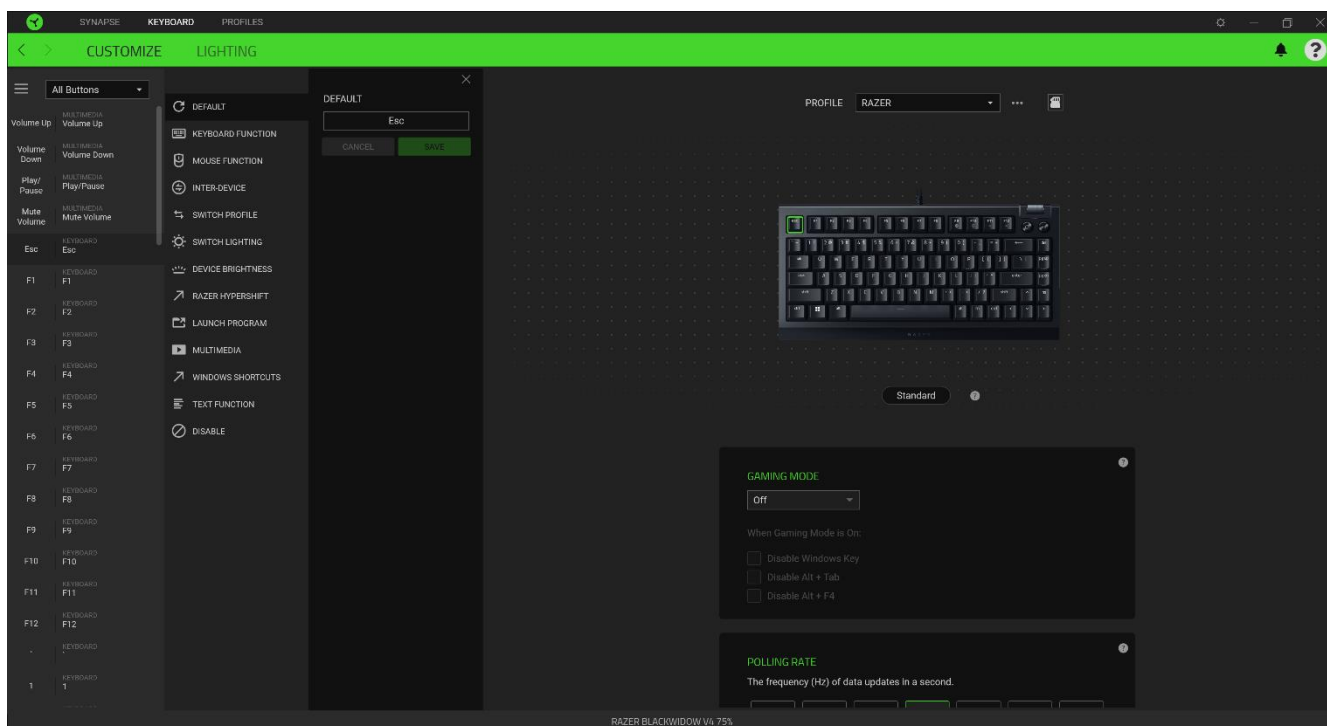

После выбора назначения какой-либо клавиши его можно изменить на одну из следующих функций.

### По умолчанию

Эта настройка позволяет вернуть клавиша ее исходную настройку. При помощи данного параметра пользователь может назначить клавише изначальную функцию.

### Контроллер

С помощью этого параметра любой клавише можно назначить функцию кнопки, бампера или триггера геймпада.

### Джойстик

С помощью этого параметра любой клавише можно назначить функцию кнопки джойстика или направление аналогового стика.

### Функция клавиатуры

Эта настройка заменяет назначение клавиши на функцию клавиатуры. Можно также выбрать режим Turbo, который позволяет эмулировать многократное нажатие клавиши с необходимой функцией при нажатии и удерживании клавиши.

## Функция мыши

Эта настройка заменяет текущее назначение клавиши на другую функцию мыши. иже перечислены функции, которые можно выбрать:

- Клик левой кнопки - Выполнение клика левой кнопки мыши при помощи назначенной клавишу.
- Клик правой кнопки - Выполнение клика правой кнопки мыши при помощи назначенной клавишу.
- Универсальная прокрутка - Активация функции универсальной прокрутки.
- Двойной клик - Выполнение двойного клика левой кнопки мыши при помощи назначенной клавишу.
- Кнопка мыши 4 - Выполнение команды "Назад" для большинства интернет-браузеров.
- Кнопка мыши 5 - Выполнение команды "Вперед" для большинства интернет-браузеров.
- Прокрутка вверх - Выполнение команды "Прокрутка вверх" при помощи назначенной клавишу.
- Прокрутка вниз - Выполнение команды "Прокрутка вниз" при помощи назначенной клавишу.
- Прокрутка влево - Выполняется команда «Прокрутка влево» с помощью назначенной клавишу.
- Прокрутка вправо - Выполняется команда «Прокрутка вправо» с помощью назначенной клавишу.

Для некоторых функций мыши можно также выбрать режим Turbo, который позволяет эмулировать многократное нажатие клавиши с необходимой функцией при нажатии и удерживании клавиш.

## **M** Макрос

Макросом называют предварительно запрограммированную последовательность нажатий клавиш и кнопок, которые выполняются через точные промежутки времени. Данная функция будет видна, только если установлен модуль «Макрос».

## Переключение устройств

Функция взаимосвязи устройств позволяет изменять функции других устройств, подключенных к Razer Synapse. Некоторые из этих функций влияют на другие устройства, например, использование игровой клавиатуры Razer для изменения чувствительности игровой мыши Razer.

## Переключение профиля

Функция «Переключение профиля» позволяет быстро изменять профили и загружать новый набор назначений клавиш. При каждом переключении профилей на экран выводится уведомление.

## Переключить подсветку

С помощью функции «Переключить подсветку» можно легко выбирать между базовыми и дополнительными эффектами подсветки. Данная функция будет видна, только если установлен модуль «Chroma Studio».

## Razer Hypershift

Назначение для клавиши функции Razer Hypershift позволит активировать режим Hypershift, пока клавиша удерживается нажатой.

## Запустить программу

Функция «Запустить программу» позволяет открыть приложение или веб-сайт с помощью назначенной клавиши. При выборе функции «Запустить программу» появятся два варианта, с помощью которых можно найти конкретное приложение, которое требуется открыть, или ввести адрес веб-сайта, который нужно посетить.

## Мультимедиа

Эта настройка позволяет назначать элементы управления мультимедиа вашему устройству Razer. Ниже перечислены элементы управления мультимедиа, которые можно выбрать:

- Тише — уменьшение громкости аудиовыхода.
- Громче — увеличение громкости аудиовыхода.
- Без звука — отключение аудиовыхода.
- Микрофон громче — увеличение громкости микрофона.
- Микрофон тише — уменьшение громкости микрофона.
- Микрофон без звука — выключение микрофона.
- Все без звука — отключение микрофона и аудиовыхода.
- Воспроизведение / Пауза — включение, приостановка и возобновление воспроизведения текущего мультимедийного объекта.
- Предыдущая дорожка — воспроизведение предыдущей дорожки.

- Следующая дорожка — воспроизведение следующей дорожки.

## ↗ Клавиши быстрого доступа Windows

Эта настройка позволяет назначить нужную клавишу какую-либо команду быстрого доступа операционной системы Windows. Дополнительную информацию см. на веб-сайте:

[support.microsoft.com/ru-ru/kb/126449](https://support.microsoft.com/ru-ru/kb/126449)

## ☰ Текстовая функция

«Текстовая функция» позволяет вводить готовый текст одним нажатием кнопки. Просто напишите нужный текст в указанном поле, и ваш текст будет вводиться каждый раз при нажатии назначенной клавиши. Эта функция полностью поддерживает кодировку Unicode и также позволяет вставлять специальные символы из карт символов.

## ⊘ Отключить

Этот параметр позволяет отключить функцию назначенной клавиши. Это полезно в том случае, если функция клавиши вам временно не нужна или мешает другим игровым функциям.

## Подсветка

Вложенная вкладка «Подсветка» позволяет изменять настройки подсветки вашего устройства Razer.

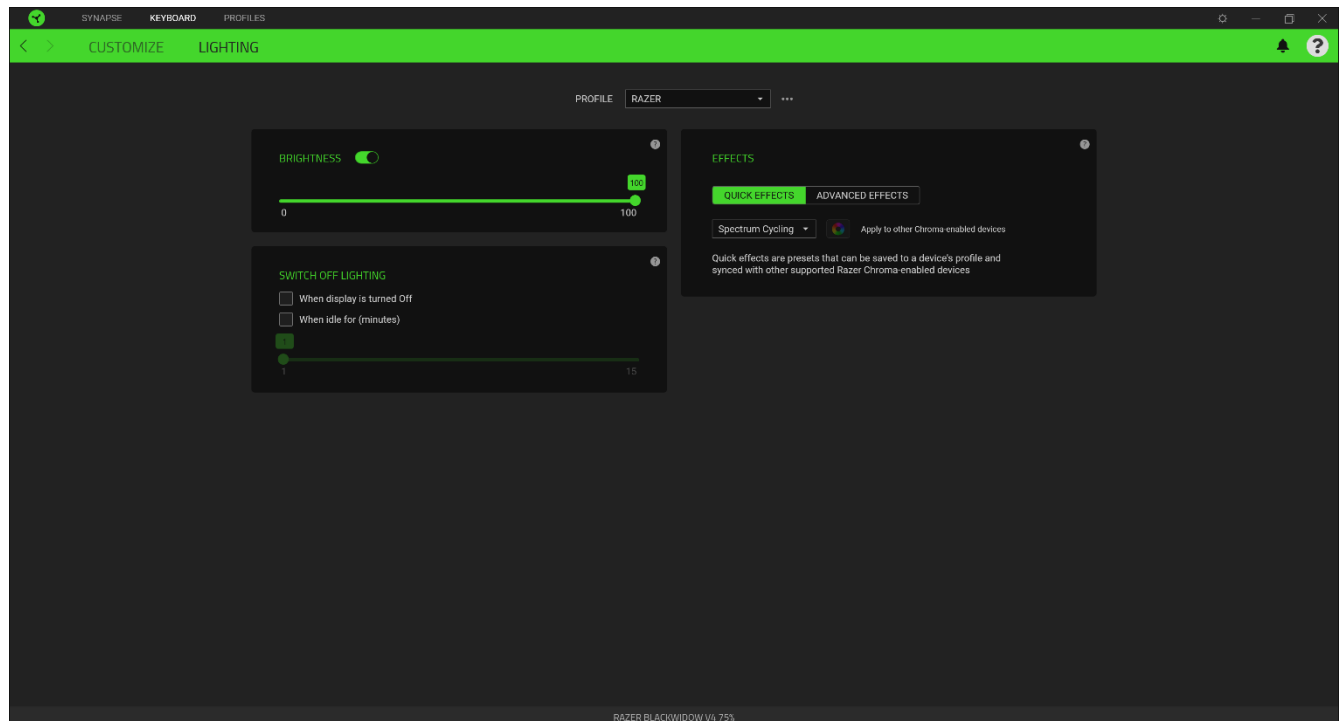

## Яркость

Можно отключить подсветку вашего устройства Razer, переключив параметр «Яркость» или увеличивая / уменьшая яркость с помощью ползункового регулятора.

## Отключить подсветку

Это инструмент энергосбережения, который позволяет отключить подсветку вашего устройства при отключении дисплея и/или автоматически выключать питание при бездействии вашей мыши Razer BlackWidow V4 75% в течение заданного времени.

## Быстрые эффекты

можно выбрать и применить к подсветке вашей клавиатуры ряд быстрых эффектов, перечисленных ниже.

**i** *Примечание: Синхронизация возможна только для тех устройств, которые поддерживают выбранный эффект подсветки. Светодиодные индикаторы нельзя настроить.*

	Название	Описание	Как настроить
	Окружающая осведомленность	Подсветка будет соответствовать усредненному значению цвета в выбранной области экрана	Выберите или настройте регион экрана
	Индикация уровня громкости	Светодиоды загораются в соответствии с уровнем громкости, используя стандартный спектр цветов	Выберите уровень усиления цвета
	Пульсирует	Подсветка появляется и исчезает в выбранном цвете (цветах)	Выберите один или два цвета подсветки, либо установите случайный выбор цвета
	Огонь	Каждая клавиша освещается слабым цветом, имитируя движение пламени	Дополнительная настройка не требуется
	Динамичная подсветка	Клавиши подсвечиваются выбранным цветом при нажатии. Интенсивность подсветки постепенно снижается по истечении установленного времени.	Выберите цвет и продолжительность
	Рябь	При нажатии клавиши свет будет пульсировать	Выберите цвет

	Циклическое переключение цветов спектра	Подсветка клавиатуры будет бесконечно циклично изменяться в спектре из 16,8 миллиона цветов	Дополнительная настройка не требуется
	Свет звезд	Разные клавиши подсвечиваются и затухают с разной длительностью в случайном порядке	Выберите один или два цвета подсветки, либо установите случайный выбор цвета и выберите продолжительность
	Статическая подсветка	Клавиатура останется подсвеченной выбранным цветом	Выберите цвет
	Волна	Эффект подсветки клавиатуры будет последовательно меняться в выбранном направлении	Выберите направление движения волны: слева направо или справа налево
	Колесо	Подсветка вращается в выбранном направлении	Выберите направление против часовой стрелки или по часовой стрелке

Если у вас имеются другие устройства, поддерживающие Razer Chroma, вы можете быстро синхронизировать их эффекты с вашим устройством Razer, нажав кнопку Chroma Sync (  ).

### *Расширенные эффекты*

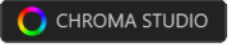
Настройка «Студийные эффекты» позволяет выбрать эффект Chroma для использования на периферийном устройстве, поддерживающем Razer Chroma. Чтобы приступить к созданию своего эффекта Chroma, просто нажмите кнопку Chroma Studio (  ). [Щелкните здесь, чтобы больше узнать о Chroma Studio](#)



## ВКЛАДКА «ПРОФИЛИ»

Вкладка «Профили» позволяет удобно управлять всеми вашими профилями и связывать их с вашими играми и приложениями.

### Устройства

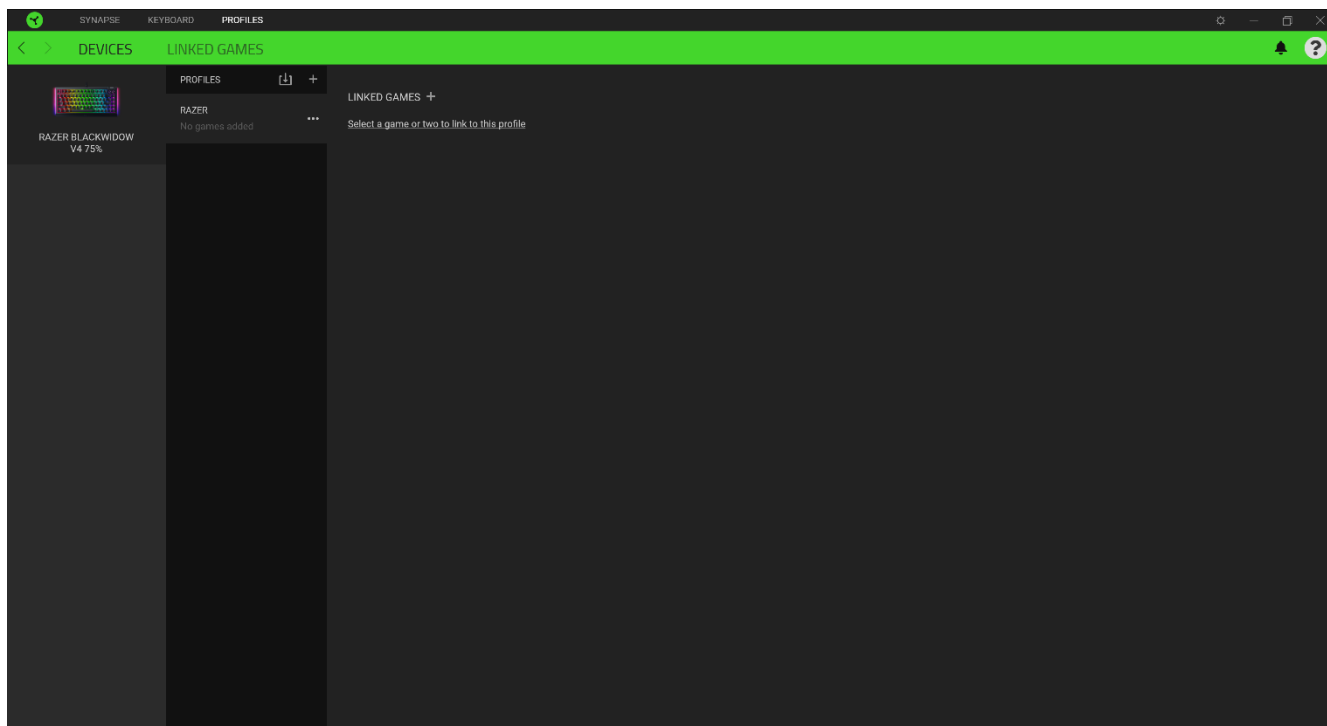
С помощью вложенной вкладки «Устройства» можно посмотреть, какое из устройств Razer использует конкретный профиль.



Вы можете импортировать Профили / Эффекты Chroma из компьютера или облака с помощью кнопки «Импорт» (  ), либо создать профили в выбранном устройстве или новые Эффекты Chroma для определенных игр с помощью кнопки «Добавить» (  ). После связывания можно нажать кнопку «Прочее» (  ) соответствующего эффекта Chroma или устройства, чтобы выбрать необходимый эффект Chroma или профиль устройства. Каждый профиль/Эффекты Chroma можно настроить на автоматическую активацию при запуске какого-либо приложения с помощью настройки «Связать с играми».

## Связанные игры

Вложенная вкладка «Связанные игры» обеспечивает гибкость при добавлении игр, просмотре периферийных устройств, связанных с играми, или поиске добавленных игр. Также можно сортировать игры по алфавиту, времени запуска или частоте запуска. Добавленные игры будут по-прежнему здесь перечислены, даже если они не связаны с устройством Razer.

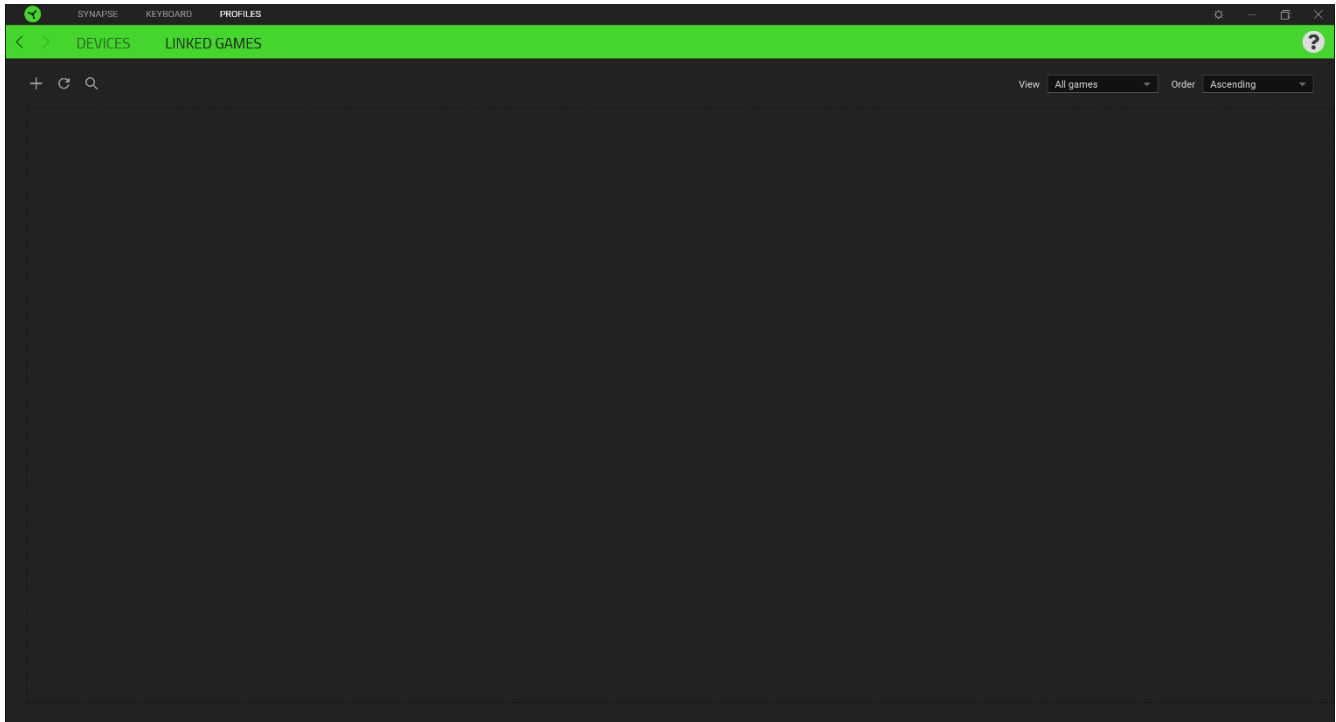

Чтобы привязать игру к подключенному устройству Razer или эффекту Chroma, просто щелкните любую игру в списке и выберите пункт **Выберите устройство и его профиль, который будет автоматически запускаться во время игры**. Затем выберите устройство Razer или эффект Chroma для привязки.

После связывания можно нажать кнопку «Прочее» (●●●) соответствующего привязанного устройства, чтобы выбрать необходимый профиль устройства.



## ОКНО «НАСТРОЙКИ»

Окно «Настройки» можно открыть, нажав кнопку (  ) в Razer Synapse 3. В этом окне можно настраивать поведение устройства при запуске и отображать язык, используемый Razer Synapse 3, просматривать основное руководство для устройства Razer или выполнять сброс к заводским настройкам для любого подключенного устройства Razer.

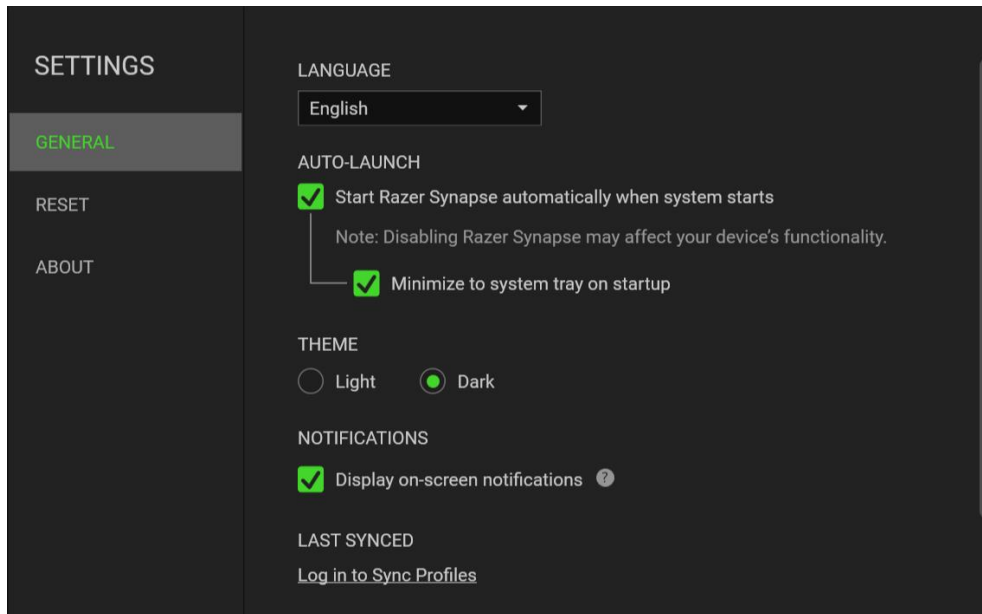

### Вкладка «Общие»

На вкладке «Общие» (вкладка по умолчанию) можно изменить язык интерфейса программного обеспечения, поведение при запуске и тему, а также посмотреть основное руководство для всех подключенных устройств Razer.

### Вкладка «Сброс»

С помощью вкладки «Сброс» можно выполнить сброс к заводским настройкам для всех подключенных устройств Razer со встроенной памятью. Все профили, сохраненные во встроенной памяти выбранного устройства, будут удалены.

 *Примечание. При перезагрузке устройства Razer все профили, хранящиеся во встроенной памяти выбранного устройства, будут удалены. При сбросе к заводским настройкам устройств без встроенной памяти будет создан новый профиль для вашего устройства в Razer Synapse 3 с настройками по умолчанию.*

### Вкладка «О программе»

Вкладка «О программе» отображает краткую информацию о ПО, положение об авторских правах, а также актуальные ссылки на условия использования ПО. В этой вкладке можно также проверить обновления ПО или получить быстрый доступ к сообществам Razer.

---

## 9. БЕЗОПАСНОСТЬ И ОБСЛУЖИВАНИЕ

### ПРАВИЛА ТЕХНИКИ БЕЗОПАСНОСТИ

Для обеспечения максимальной безопасности при использовании Razer BlackWidow V4 75% рекомендуется следовать приведенным ниже правилам.

Если при работе с устройством возникли неполадки, которые не удалось устранить с помощью рекомендуемых действий, отключите устройство и позвоните на горячую линию Razer или посетите веб-сайт [support.razer.com](https://support.razer.com) для получения технической поддержки.

Не разбирайте устройство (это приведет к аннулированию гарантии). Не используйте устройство при нестандартной токовой нагрузке.

Держите устройство вдали от жидкости, сырости или мест с повышенной влажностью. Пользуйтесь устройством только в разрешенном диапазоне температур: от 0 °C до 40 °C. Если температура выйдет за пределы этого диапазона, выключите устройство и (или) выньте вилку из розетки и дождитесь, когда температура установится на допустимом уровне.

Чтобы избежать ударов статического электричества при модификации клавиатуры, рекомендуется высушить руки перед работой и надевать антистатические приспособления, например антистатический браслет или перчатки.

Перед заменой переключателей клавиш обязательно отключите клавиатуру от компьютера.

Не оставляйте печатную плату открытой, закрывайте ее переключателем клавиши.

### УДОБСТВО ИСПОЛЬЗОВАНИЯ

Исследования показывают, что длительно повторяющиеся монотонные движения, неудобное размещение периферийных устройств компьютера, неправильное положение тела и некорректные привычки способны вызвать неприятные физические ощущения, привести к нервному переутомлению и излишнему напряжению сухожилий и мышц. Ниже перечислены рекомендации для предупреждения вреда здоровью и поддержания комфортных условий при работе с устройством Razer BlackWidow V4 75%.

1. Располагайте клавиатуру и монитор прямо перед собой, рядом поместите мышь. Держите локти по бокам своего тела, рядом с туловищем, а клавиатуру располагайте на удобном расстоянии.

2. Отрегулируйте высоту стула и стола таким образом, чтобы клавиатура и мышь находились на уровне локтей или чуть ниже.
3. Обеспечьте хорошую поддержку ступней; держите спину прямо и расслабьте плечи.
4. Во время печати расслабьте кисти рук и держите их ровно. При повторении одних и тех же действий старайтесь не держать руки в согнутом, вытянутом или повернутом положении слишком долго.
5. Не следует долгое время опираться запястьями на жесткую поверхность.
6. Используйте прилагаемую подставку под запястья для поддержки запястий во время использования клавиатуры.
7. Настройте клавиши на клавиатуре под свой стиль работы, чтобы свести к минимуму повторяющиеся или неудобные движения во время печати.
8. Не следует находиться в одном положении на протяжении всего дня. Время от времени вставайте и отходите от стола, делайте упражнения для рук, плеч, шеи и ног, чтобы снять напряжение.

Если во время работы с клавиатурой у вас возникают какие-либо неприятные физические ощущения — боль, онемение или покалывание в руках, запястьях, локтях, плечах, шее или спине, — немедленно обратитесь за консультацией к врачу.

## **ОБСЛУЖИВАНИЕ И ИСПОЛЬЗОВАНИЕ**

Для поддержания Razer BlackWidow V4 75% в рабочем состоянии требуется минимальное техническое обслуживание. Во избежание загрязнения устройства рекомендуется раз в месяц отключать его от компьютера и аккуратно очищать каждую деталь мягкой тканью или ватной палочкой.

---

## 10. ЮРИДИЧЕСКАЯ ИНФОРМАЦИЯ

### **АВТОРСКИЕ ПРАВА И ИНФОРМАЦИЯ ОБ ИНТЕЛЛЕКТУАЛЬНОЙ СОБСТВЕННОСТИ**

© Razer Inc. 2023 г. Патент на стадии рассмотрения. Все права защищены. Razer, девиз «For Gamers. By Gamers», «Razer Chroma» логотип, логотип с изображением трехголовой змеи и логотип Razer являются товарными знаками или зарегистрированными товарными знаками корпорации Razer Inc. или ее дочерних компаний в США и других странах. Все остальные товарные знаки принадлежат соответствующим владельцам.

Windows and the Windows logo are trademarks of the Microsoft group of companies.

Компания Razer Inc. (“Razer”) может иметь авторские права, товарные знаки, секреты производства, патенты, заявки на патенты или иные имущественные права интеллектуального характера (зарегистрированные или незарегистрированные) в отношении описываемой продукции в этом руководстве. Данное основное руководство не представляет собой лицензию на любые из указанных авторских прав, товарные знаки, патенты или другие права интеллектуальной собственности. Продукт Razer BlackWidow V4 75% («Продукт») может отличаться от его изображений на упаковке или в иных случаях. Компания Razer не несет ответственности за подобные отличия или за любые опечатки, которые могут встретиться. Вся содержащаяся в документе информация может быть изменена в любое время без предварительного уведомления.

### **ОГРАНИЧЕННАЯ ГАРАНТИЯ НА ПРОДУКТ**

Самые новые действующие условия ограниченной гарантии на продукт приведены на сайте [razer.com/warranty](https://www.razer.com/warranty).

### **ОГРАНИЧЕНИЕ ОТВЕТСТВЕННОСТИ**

Ни в каких случаях компания Razer не несет ответственности за упущенную выгоду, утраченную информацию или данные, а также за любой специальный, случайный, прямой или косвенный ущерб, нанесенный любым способом при распространении, продаже, перепродаже, использовании или невозможности использования Продукта. Ни при каких обстоятельствах компания Razer не несет ответственности за расходы, превышающие розничную стоимость Продукта.

## **ОБЩИЕ СВЕДЕНИЯ**

Данные условия должны регулироваться и толковаться в соответствии с местным законодательством, действующим на территории, где был куплен Продукт. Если любое из этих условий будет признано неверным или неосуществимым, это условие (в зависимости от того, насколько оно будет признано неверным или неосуществимым) будет считаться отдельным и не затрагивающим законную силу остальных условий. Компания Razer сохраняет за собой право внесения изменений в какое-либо условие в любое время без предва.