



**BOSCH**

Register your  
new device on  
MyBosch now and  
get free benefits:  
[bosch-home.com/  
welcome](https://bosch-home.com/welcome)



# Стиральная машина

**WGA254XVME**

**[ru]** Руководство пользователя  
и инструкция по установке

## Содержание

<b>1 Безопасность</b> .....	<b>4</b>	<b>10 Перед первым использованием</b> .....	<b>36</b>
1.1 Общие указания .....	4	10.1 Запуск холостого цикла стирки .....	36
1.2 Использование по назначению .....	4	<b>11 Стирка</b> .....	<b>37</b>
1.3 Ограничение круга пользователей .....	4	11.1 Подготовка белья .....	37
1.4 Безопасная установка .....	5	11.2 Сортировка белья .....	38
1.5 Безопасное применение .....	7	11.3 Степень загрязнения .....	38
1.6 Безопасная очистка и техобслуживание .....	10	11.4 Символы на этикетках по уходу за изделиями .....	39
<b>2 Во избежание материального ущерба</b> .....	<b>11</b>	<b>12 Моющие средства и средства по уходу</b> .....	<b>39</b>
<b>3 Охрана окружающей среды и экономия</b> .....	<b>12</b>	12.1 Рекомендации по моющим средствам.....	39
3.1 Утилизация упаковки.....	12	12.2 Дозирование моющего средства .....	40
3.2 Экономия энергии и ресурсов.....	12	<b>13 Стандартное управление</b> .....	<b>41</b>
3.3 Режим экономии энергии .....	12	13.1 Включить прибор.....	41
<b>4 Установка и подключение</b> .....	<b>13</b>	13.2 Установка программы .....	41
4.1 Распаковка прибора.....	13	13.3 Корректировка установок для программы .....	41
4.2 Комплектация.....	14	13.4 Загрузка белья .....	41
4.3 Требования к месту установки .....	14	13.5 Установка дозатора для жидких моющих средств.....	42
4.4 Снятие транспортировочных креплений .....	15	13.6 Дозатор для жидких моющих средств .....	42
4.5 Подключение прибора к сети .....	16	13.7 Загрузка моющих средств и средств по уходу .....	43
4.6 Выравнивание прибора .....	17	13.8 Запуск программы .....	43
4.7 Подключение прибора к электросети .....	18	13.9 Дозагрузка белья .....	43
<b>5 Ознакомление с прибором</b> .....	<b>19</b>	13.10 Отмена программы .....	44
5.1 Прибор .....	19	13.11 Извлечение белья.....	44
5.2 Кювета для моющих средств .....	20	13.12 Выключение прибора .....	44
5.3 Элементы управления .....	20	<b>14 Блокировка для безопасности детей</b> .....	<b>44</b>
<b>6 Дисплей</b> .....	<b>22</b>	14.1 Включение блокировки для безопасности детей .....	44
<b>7 Клавиши</b> .....	<b>26</b>	14.2 Деактивация блокировки для безопасности детей .....	45
<b>8 Программы</b> .....	<b>28</b>		
<b>9 Принадлежность</b> .....	<b>36</b>		

<b>15 Базовые установки</b> .....	<b>46</b>
15.1 Обзор базовых установок .....	46
15.2 Изменение базовых установок .....	47
<b>16 Очистка и уход</b> .....	<b>47</b>
16.1 Советы по уходу за прибором ....	47
16.2 Очистка барабана .....	47
16.3 Очистка кюветы для моющих средств.....	48
16.4 Удаление накипи .....	49
16.5 Очистка откачивающего насоса .....	49
16.6 Очистка сливного шланга в месте подсоединения к сифону .....	51
16.7 Очистка фильтра в шланге для подачи воды.....	52
<b>17 Устранение неисправностей</b> .....	<b>53</b>
<b>18 Транспортировка, хранение и утилизация</b> .....	<b>62</b>
18.1 Демонтаж прибора.....	62
18.2 Установка транспортировочных креплений.....	62
18.3 Повторный ввод прибора в эксплуатацию.....	63
18.4 Утилизация старого бытового прибора .....	63
<b>19 Сервисная служба</b> .....	<b>64</b>
19.1 Номер изделия (E-Nr.) и заводской номер (FD).....	64
19.2 Гарантия AQUA-STOP .....	64
<b>20 Технические характеристики</b> .....	<b>65</b>



## 1 Безопасность

Соблюдайте следующие указания по технике безопасности.

### 1.1 Общие указания



- Внимательно прочитайте данное руководство.
- Сохраните инструкцию и информацию об изделии для дальнейшего использования или для передачи следующему владельцу.
- В случае обнаружения повреждений, связанных с транспортировкой, не подключайте прибор.

### 1.2 Использование по назначению

Используйте прибор только:

- для стирки текстильных изделий, пригодных для машинной стирки, и шерстяных стираемых вручную изделий согласно ярлыку с информацией по уходу;
- с использованием проточной воды и обычных средств для стирки в стиральной машине и средств для ухода;
- в бытовых условиях и в закрытых помещениях домашних хозяйств;
- на высоте 4000 м над уровнем моря.

### 1.3 Ограничение круга пользователей

Данный прибор может использоваться детьми в возрасте от 8 лет и старше, а также лицами с ограниченными физическими, сенсорными или умственными способностями или с недостатком опыта и/или знаний, если они находятся под присмотром или после получения указаний по безопасному использованию прибора и после того, как они осознали опасности, связанные с неправильным использованием.

Детям запрещено играть с прибором.

Очистку и обслуживание прибора запрещается выполнять детям без надзора взрослых.

Не подпускайте детей младше 3 лет и домашних животных к прибору.

#### 1.4 Безопасная установка

При установке прибора соблюдайте инструкции по безопасности.

#### **⚠ ПРЕДУПРЕЖДЕНИЕ – Опасность поражения электрическим током!**

При неквалифицированном монтаже прибор может стать источником опасности.

- ▶ При подключении прибора и его эксплуатации соблюдайте данные, приведенные на фирменной табличке.
- ▶ Прибор можно подключать только к электросети переменного тока через установленную согласно предписаниям розетку с заземлением.
- ▶ Система заземления в домашней электропроводке должна быть установлена согласно предписаниям. Для установки должны использоваться кабели с достаточно большим поперечным сечением проводников.
- ▶ В случае применения устройства защитного отключения допускается использование только типа с обозначением .
- ▶ Запрещается оснащать прибор внешним переключателем, например, таймером или пультом дистанционного управления.
- ▶ Если прибор встроен, необходимо предусмотреть свободный доступ к вилке сетевого кабеля или, если это невозможно, предусмотреть в стационарной электропроводке специальный выключатель для размыкания всех полюсов согласно условиям монтажа.
- ▶ При установке прибора не допускайте зажатия или повреждения сетевого кабеля.

Поврежденная изоляция сетевого кабеля является источником опасностей.

- ▶ Ни в коем случае не допускайте контакта сетевого кабеля с горячими частями прибора или с источниками тепла.
- ▶ Ни в коем случае не допускайте контакта сетевого кабеля с острыми концами или кромками.

- ▶ Запрещается перегибать, заземлять или модифицировать сетевой кабель.

### **⚠ ПРЕДУПРЕЖДЕНИЕ – Опасность возгорания!**

Использование удлиненного сетевого кабеля и не имеющих допуска адаптеров опасно.

- ▶ Не используйте удлинительные кабели или многоконтактные розетки.
- ▶ Если длины сетевого кабеля не хватает, обратитесь в сервисную службу.
- ▶ Используйте только допущенные производителем адаптеры.

### **⚠ ПРЕДУПРЕЖДЕНИЕ – Опасность травмирования!**

Вследствие большого веса прибора при его подъеме возможны травмы.

- ▶ Не поднимайте прибор в одиночку.
- Если прибор неправильно установлен в колонну, он может упасть.
- ▶ Сушильную машину можно устанавливать на стиральную, только используя комплект для подключения от производителя сушильной машины. Другие варианты установки не допускаются.
  - ▶ Если производитель сушильной машины не предлагает специального комплекта для подключения, встраивать прибор в колонну нельзя.
  - ▶ Запрещается встраивать в колонну приборы, имеющие разную глубину и ширину, и от разных производителей.
  - ▶ Запрещается устанавливать колонну из стиральной и сушильной машин на помост, приборы могут опрокинуться.

### **⚠ ПРЕДУПРЕЖДЕНИЕ – Опасность удушья!**

Дети могут завернуться в упаковочный материал или надеть его себе на голову и задохнуться.

- ▶ Не подпускайте детей к упаковочному материалу.
- ▶ Не позволяйте детям играть с упаковочным материалом.

### **⚠ ОСТОРОЖНО – Опасность травмирования!**

Прибор может вибрировать или перемещаться во время работы.

- ▶ Установите прибор на чистой, ровной и прочной поверхности.

- ▶ Выровняйте прибор с помощью ножек и уровня.
- Неправильная прокладка шлангов и соединительных кабелей может привести к спотыканию.
- ▶ Прокладывайте шланги и сетевые кабели таким образом, чтобы никто не мог споткнуться о них.
- Передвигание прибора за выступающие части, например, за дверцу, может привести к их поломке.
- ▶ Не допускайте передвигание прибора за выступающие части.

### **⚠ ОСТОРОЖНО – Опасность пореза!**

Прикосновение к острым краям прибора может привести к порезам.

- ▶ Не прикасайтесь к острым краям прибора.
- ▶ Надевайте защитные перчатки при установке и транспортировке прибора.

## **1.5 Безопасное применение**

### **⚠ ПРЕДУПРЕЖДЕНИЕ – Опасность поражения электрическим током!**

Поврежденный прибор или поврежденный сетевой кабель являются источником опасности.

- ▶ Категорически запрещается эксплуатировать поврежденный прибор.
- ▶ Запрещается тянуть за сетевой кабель, чтобы отсоединить прибор от сети электропитания. Вынимайте из розетки вилку сетевого кабеля.
- ▶ В случае повреждения прибора или сетевого кабеля немедленно выньте вилку сетевого кабеля из розетки или отключите предохранитель в блоке предохранителей и закройте водопроводный кран.
- ▶ Обратитесь в сервисную службу. → *Страница 64*
- ▶ Ремонтировать прибор разрешается только квалифицированным специалистам.

Проникшая в прибор влага может стать причиной поражения электротоком.

- ▶ Используйте прибор только в закрытом помещении.

- ▶ Не пользуйтесь прибором при слишком высокой температуре или влажности.
- ▶ Не используйте для очистки прибора пароочистители, очистители высокого давления, шланги или душевые установки.

**⚠ ПРЕДУПРЕЖДЕНИЕ – Риск нанесения вреда здоровью!**

Дети могут оказаться запертыми внутри прибора, подвергая свою жизнь опасности.

- ▶ Не устанавливайте прибор за дверь, если она будет мешать свободному открыванию дверцы прибора.
- ▶ На отслуживших приборах отсоедините вилку сетевого кабеля, после чего разрежьте сетевой кабель и приведите в негодность замок дверцы прибора, чтобы дверца более не могла закрываться.

**⚠ ПРЕДУПРЕЖДЕНИЕ – Опасность удушья!**

Дети могут вдохнуть или проглотить мелкие детали, в результате чего задохнуться.

- ▶ Не подпускайте детей к мелким деталям.
- ▶ Не позволяйте детям играть с мелкими деталями.

**⚠ ПРЕДУПРЕЖДЕНИЕ – Опасность отравления!**

Моющие средства и средства по уходу могут вызвать отравление при проглатывании.

- ▶ При случайном попадании вовнутрь организма обратитесь за помощью к врачу.
- ▶ Храните моющие средства и средства по уходу в недоступном для детей месте.

**⚠ ПРЕДУПРЕЖДЕНИЕ – Опасность взрыва!**

Если одежда была предварительно обработана моющими средствами на основе растворителя, ее сушка может привести к взрыву прибора.

- ▶ Перед стиркой тщательно прополощите предварительно обработанную одежду водой.



**⚠ ОСТОРОЖНО – Опасность травмирования!**

При вставании или опирании на прибор крышка может сломаться.

- ▶ Не допускайте вставания или опирания на прибор.

При вставании или опирании на открытую дверцу прибор может опрокинуться.

- ▶ Не вставляйте и не опирайтесь на открытую дверцу прибора.
- ▶ Не оставляйте никакие предметы на дверце прибора.

Не касайтесь вращающегося барабана - это может привести к травмам рук.

- ▶ Дождитесь полной остановки барабана.

**⚠ ОСТОРОЖНО – Опасность ожога!**

При стирке при высокой температуре стекло дверцы прибора сильно нагревается.

- ▶ Не прикасайтесь к горячей дверце прибора.
- ▶ Не подпускайте детей к горячей дверце прибора.

**⚠ ОСТОРОЖНО – Опасность ошпаривания!**

Во время стирки при высокой температуре раствор моющего средства сильно нагревается.

- ▶ Не прикасайтесь к горячему раствору моющего средства.

**⚠ ОСТОРОЖНО – Опасность химического ожога!**

При открывании кюветы для моющих средств возможно вылетание брызг моющего средства и средств по уходу из прибора. Попадание моющих средств в глаза или на кожу может вызывать раздражение.

- ▶ При попадании моющих средств или средств по уходу в глаза или на кожу промойте их большим количеством чистой воды.
- ▶ При случайном попадании вовнутрь организма обратитесь за помощью к врачу.
- ▶ Храните моющие средства и средства по уходу в недоступном для детей месте.

## 1.6 Безопасная очистка и техобслуживание

При очистке и обслуживании прибора соблюдайте инструкции по безопасности.

### **⚠ ПРЕДУПРЕЖДЕНИЕ – Опасность поражения электрическим током!**

При неквалифицированном ремонте прибор может стать источником опасности.

- ▶ Ремонтировать прибор разрешается только квалифицированным специалистам.
- ▶ Для ремонта прибора можно использовать только оригинальные запчасти.
- ▶ Во избежание опасностей замена поврежденного сетевого кабеля данного прибора может быть выполнена только производителем или авторизованной им сервисной службой либо лицом, имеющим аналогичную квалификацию.

Проникшая в прибор влага может стать причиной удара током.

- ▶ Не используйте для очистки прибора пароочистители, очистители высокого давления, шланги или душевые установки.

### **⚠ ПРЕДУПРЕЖДЕНИЕ – Опасность травмирования!**

Совместное использование неоригинальных запасных частей и оригинальных принадлежностей опасно.

- ▶ Используйте только оригинальные запчасти и оригинальные принадлежности производителя.

### **⚠ ПРЕДУПРЕЖДЕНИЕ – Опасность отравления!**

Использование чистящих средств, содержащих растворители, может привести к образованию токсичных паров.

- ▶ Не используйте средства для чистки, в состав которых входят растворители.

## 2 Во избежание материального ущерба

Соблюдайте эти инструкции во избежание повреждения имущества и оборудования.

### ВНИМАНИЕ!

Неправильное обращение с кондиционерами, моющими средствами, средствами по уходу и чистящими средствами может привести к ухудшению работы прибора.

- ▶ Соблюдайте указания производителей по дозированию.

Превышение максимального объема загрузки ухудшает работу прибора.

- ▶ Соблюдайте и не превышайте максимальный объем загрузки  
→ *Страница 28* для каждой программы.

Безопасность прибора во время транспортировки обеспечивают транспортировочные крепления. Не снятые транспортировочные крепления могут привести к материальному ущербу и повреждению оборудования.

- ▶ Перед вводом в эксплуатацию полностью снимите все транспортировочные крепления и сохраните их.
- ▶ В дальнейшем, во избежание повреждений обязательно устанавливайте транспортировочные крепления до начала транспортировки.

Неправильное подключение шланга подачи воды может привести к материальному ущербу.

- ▶ Затяните резьбовые соединения на шланге подачи воды вручную.
- ▶ По возможности подсоедините шланг подачи воды к водопроводному крану напрямую, без использования дополнительных соединительных элементов, таких как переходники, удлинители, клапаны и т.п.

- ▶ Убедитесь, что корпус клапана шланга подачи воды установлен герметично и не подвергается воздействию внешних сил.
  - ▶ Убедитесь, что внутренний диаметр крана не меньше 17 мм.
  - ▶ Убедитесь, что длина резьбы на соединении с водопроводным краном составляет не менее 10 мм.
- Недостаточное или чрезмерное давление воды может отрицательно повлиять на функции прибора.
- ▶ Давление воды в системе водоснабжения должно составлять не менее 100 кПа (1 бар) и не более 1000 кПа (10 бар).
  - ▶ Если давление воды превышает указанное максимальное значение, между подключением питьевой воды и комплектом шлангов прибора необходимо установить редукционный клапан.
  - ▶ Не подключайте прибор к смесителю безнапорного водонагревателя.
- Переоборудованные или поврежденные шланги могут стать причиной материального ущерба и повреждения прибора.
- ▶ Запрещается перегибать, защемлять, переоборудовать или перерезать водяные шланги.
  - ▶ Используйте только водяные шланги из комплекта поставки или оригинальные запасные шланги.
  - ▶ Категорически запрещается повторно применять использованные водяные шланги.
- Эксплуатация прибора с грязной или слишком горячей водой может привести к материальному ущербу.
- ▶ Подключайте прибор только к водопроводной сети холодного водоснабжения.
- Неподходящие чистящие средства могут повредить поверхности прибора.
- ▶ Не используйте агрессивные или абразивные чистящие средства.
  - ▶ Не используйте чистящие средства с большим содержанием спирта.

- ▶ Не используйте жесткие мочалки или губки.
- ▶ Протирайте прибор только мягкой влажной тряпкой.
- ▶ При контакте с прибором немедленно удалите все остатки моющего средства, распыленных веществ или мусора.

---

## 3 Охрана окружающей среды и экономия

### 3.1 Утилизация упаковки

Упаковочные материалы экологически безопасны и могут использоваться повторно.

- ▶ Утилизируйте отдельные части, предварительно рассортировав их.

### 3.2 Экономия энергии и ресурсов

При соблюдении этих указаний прибор будет расходовать меньше электроэнергии и воды.

Используйте программы с низкими температурами и более длительной продолжительностью стирки, а также соблюдайте максимальный объём загрузки  
→ *Страница 28.*

- ✓ В этом случае потребление энергии и расход воды будут наиболее эффективными.

Дозируйте → *Страница 40* моющее средство в зависимости от степени загрязнения белья.

- ✓ Для слабых или обычных загрязнений будет достаточно меньшего количества моющего средства. Соблюдайте рекомендации производителя по дозированию моющего средства.

Температуру стирки белья лёгкой и обычной степени загрязнения можно уменьшить.

- ✓ При более низких температурах прибор потребляет меньше энергии. Для лёгкой или обычной степени загрязнения достаточны более низкие температуры по сравнению с указанными на этикетке.

Если после стирки вы намерены сушить бельё в сушильной машине, необходимо установить максимальную скорость отжима.

- ✓ Чем более сухим будет бельё, тем короче время выполнения программы сушки и ниже расход электроэнергии. При более высокой скорости отжима остаточная влажность в белье уменьшается, а уровень шума повышается.

В данном приборе предусмотрена функция автоматической дозировки.

- ✓ В зависимости от вида текстильных изделий и объём загрузки система автоматической дозировки устанавливает оптимальное соответствие между потреблением воды и продолжительностью программы.

### 3.3 Режим экономии энергии

Если вы не пользуетесь прибором в течение длительного времени, прибор автоматически переключится в режим экономии электроэнергии. Все индикаторы гаснут, а  **Start / Reload** мигает. Режим экономии электроэнергии завершается при повторном использовании прибора.

---

## 4 Установка и подключение

### 4.1 Распаковка прибора

**Заметка:** Для безопасной эксплуатации прибора обратите внимание на информацию по теме Безопасность → *Страница 4* и Предотвращение материального ущерба → *Страница 11*.

#### **ВНИМАНИЕ!**

Оставшиеся в барабане предметы, не предназначенные для эксплуатации прибора, могут стать причиной материального ущерба и повреждения прибора.

- ▶ Удалите эти предметы и прилагаемые принадлежности из барабана перед использованием.

1. Снимите с прибора весь упаковочный материал и защитную плёнку.  
Чтобы правильно утилизировать упаковочный материал, обратите внимание на информацию по теме → *"Утилизация упаковки"*, *Страница 12*.
2. Проверьте прибор на отсутствие видимых повреждений.
3. Откройте дверцу.  
→ *"Стандартное управление"*, *Страница 41*
4. Выньте принадлежности из барабана.
5. Закройте дверцу.

## 4.2 Комплектация

После распаковки проверьте все детали на отсутствие транспортных повреждений и комплектность поставки.

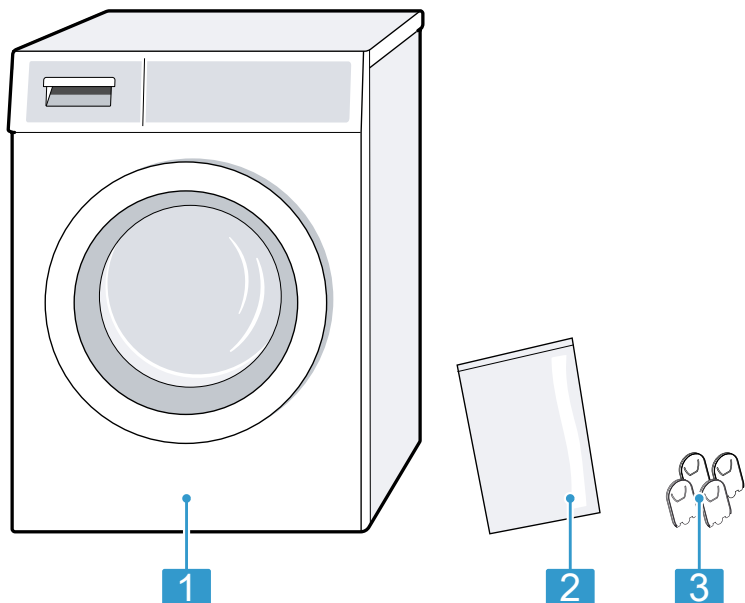

1 Стиральная машина

2 Сопроводительная документация

3 Пластиковые накладки

## 4.3 Требования к месту установки

**Заметка:** Для безопасной эксплуатации прибора обратите внимание на информацию по теме Безопасность → Страница 4 и Предотвращение материального ущерба → Страница 11.

**⚠ ПРЕДУПРЕЖДЕНИЕ**  
**Опасность поражения электрическим током!**

Прибор содержит детали под напряжением. Прикосновение к деталям под напряжением опасно.

- ▶ Запрещается эксплуатировать прибор без крышки.

**⚠ ПРЕДУПРЕЖДЕНИЕ**  
**Опасность травмирования!**

При эксплуатации на цоколе прибор может опрокинуться.

- ▶ Перед началом эксплуатации необходимо установить ножки прибора на цоколь с помощью крепежных планок → Страница 36 производителя.

## ВНИМАНИЕ!

Если прибор будет установлен в местах, подверженных замерзанию, или на улице, замерзшие остатки воды могут повредить прибор, а замерзшие шланги могут разорваться или лопнуть.

- ▶ Не устанавливайте и не эксплуатируйте прибор на открытом воздухе и/или в местах, где существует угроза замерзания.

Перед отгрузкой с завода прибор проходит функциональную проверку. В результате внутри прибора может остаться вода. Остатки воды могут выливаться при наклоне прибора под углом более 40°.

- ▶ Наклоняйте прибор с осторожностью.

Место установки	Требования
<p>На цоколе</p> 	<p>Закрепите прибор с помощью специальных накладок → Страница 36.</p>
<p>На деревянной опоре</p> 	<p>Установите прибор на водостойкую деревянную плиту, надёжно привинченную к полу. Толщина деревянной плиты должна составлять не менее 30 мм.</p>
<p>В шкаф в кухонном гарнитуре</p> 	<ul style="list-style-type: none"> <li>■ Требуется ниша шириной 60 см.</li> <li>■ Прибор можно устанавливать только под сплошной столешницей, надёжно скрепленной с соседней мебелью.</li> </ul>

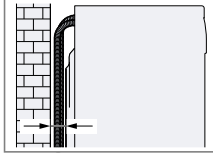
Место установки	Требования
<p>На стене</p> 	<p>Не прокладываете шланги между стеной и прибором.</p>

## 4.4 Снятие транспортировочных креплений

Безопасность прибора во время транспортировки обеспечивают транспортировочные крепления на задней стенке прибора.

### Примечания

- Для безопасной эксплуатации прибора обратите внимание на информацию по теме Безопасность → Страница 4 и Предотвращение материального ущерба → Страница 11.
- Храните транспортировочные крепления, винты и втулки в надёжном месте для использования при последующей транспортировке  
→ Страница 62.

1. Извлеките шланги из креплений.

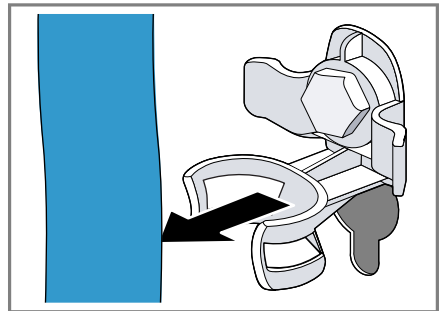

## ru Установка и подключение

2. Выверните ① и снимите ② винты всех четырех транспортировочных креплений при помощи гаечного ключа SW13.

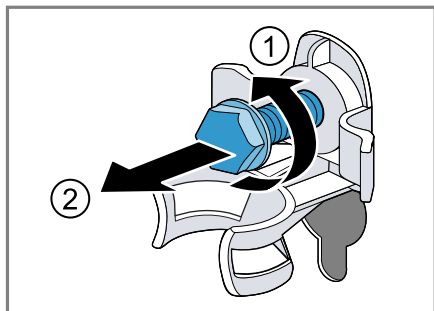

3. Извлеките сетевой кабель из крепления.

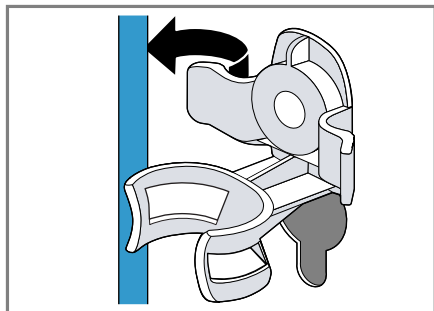

4. Снимите 4 втулки.

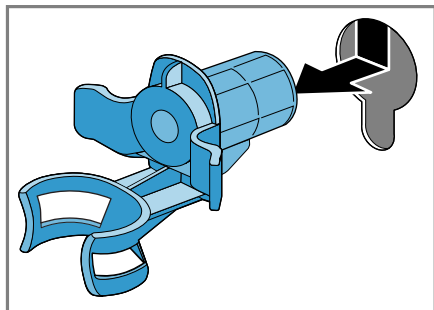

5. Закройте шляпки винтов 4 пластиковыми накладками.

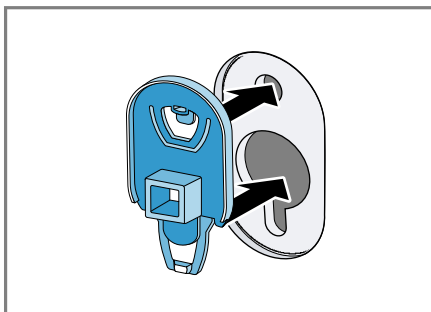

6. Вдавите 4 пластиковые накладки вниз.

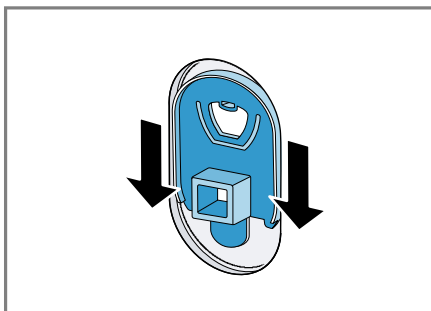

## 4.5 Подключение прибора к сети

### Шланг для подачи воды подсоедините к водопроводному крану

**Заметка:** Для безопасной эксплуатации прибора обратите внимание на информацию по теме Безопасность → Страница 4 и Предотвращение материального ущерба → Страница 11.



**⚠ ПРЕДУПРЕЖДЕНИЕ**  
**Опасность поражения электрическим током!**

Прибор содержит детали под напряжением. Прикосновение к деталям под напряжением опасно.

- ▶ Не погружайте в воду электрический клапан AquaStop.

1. Подключите шланг подачи воды к водопроводному крану (26,4 мм = 3/4").

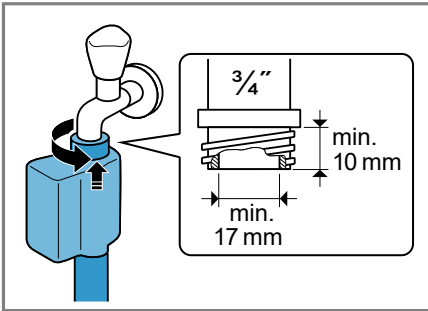

2. Осторожно откройте водопроводный кран и убедитесь в герметичности точек соединения.

**Варианты подключения слива воды**

Эта информация поможет вам подключить прибор к канализации.

**Заметка:** Для безопасной эксплуатации прибора обратите внимание на информацию по теме Безопасность

→ Страница 4 и Предотвращение материального ущерба → Страница 11.

**ВНИМАНИЕ!**

При откачивании сливной шланг находится под давлением и может отсоединиться от установленного места подключения.

- ▶ Обезопасьте сливной шланг от случайного отсоединения.

**Заметка:** Учитывайте высоту откачивания.

Максимальная высота откачивания составляет 100 см.

Слив в сифон

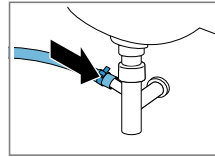

Зафиксируйте соединение хомутом (24-40 мм).

Слив в умывальник

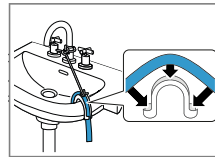

Зафиксируйте и закрепите скобой → Страница 36 сливной шланг.

Слив в пластмассовую трубу с резиновой втулкой или в водосток.

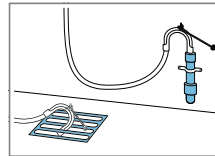

Зафиксируйте и закрепите скобой → Страница 36 сливной шланг.

**4.6 Выравнивание прибора**

Чтобы снизить уровень шума и вибрации и предотвратить перемещение прибора, правильно выровняйте прибор.

**Заметка:** Для безопасной эксплуатации прибора обратите внимание на информацию по теме Безопасность

→ Страница 4 и Предотвращение материального ущерба → Страница 11.

## ru Установка и подключение

1. Отверните контргайки по часовой стрелке с помощью гаечного ключа SW17.

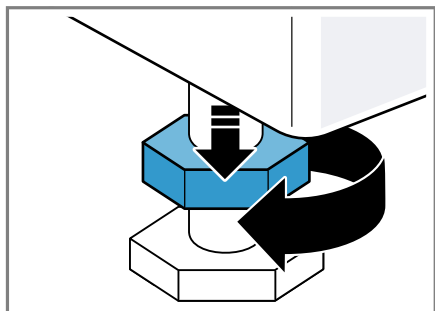

2. Выравнивание прибора осуществляется путем вворачивания и выворачивания регулируемых ножек. Проверьте выравнивание по уровню.

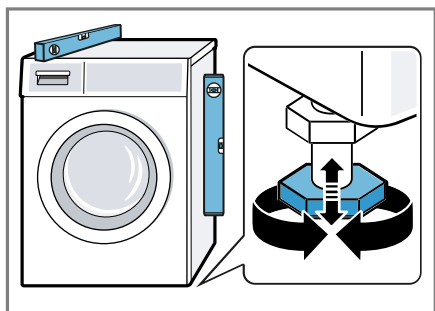

Все ножки прибора должны прочно стоять на полу.

3. Затяните контргайки ключом SW17 таким образом, чтобы они плотно прилегали к корпусу прибора.

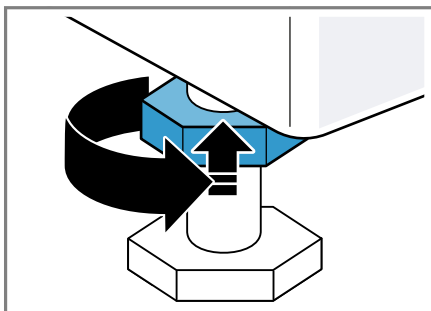

При этом придерживайте ножку и не переставляйте её по высоте.

## 4.7 Подключение прибора к электросети

**Заметка:** Для безопасной эксплуатации прибора обратите внимание на информацию по теме Безопасность → Страница 4 и Предотвращение материального ущерба → Страница 11.

1. Вставьте вилку сетевого кабеля прибора в розетку, расположенную вблизи прибора.

Параметры подключения прибора содержатся в разделе технических данных → Страница 65.

2. Проверьте прочность подключения вилки сетевого кабеля.

## 5 Ознакомление с прибором

### 5.1 Прибор

Здесь приведен обзор составных частей прибора.

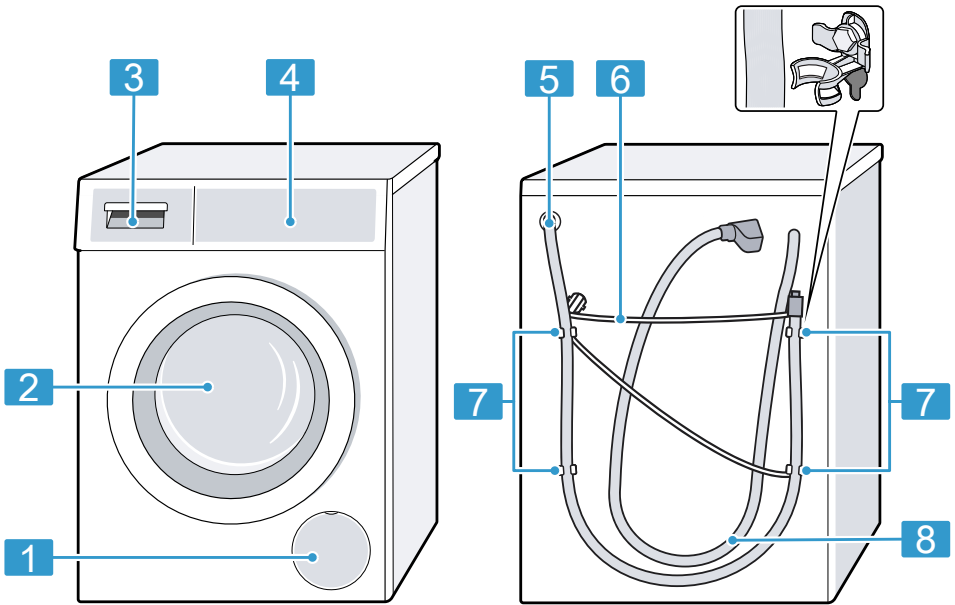

В зависимости от типа прибора отдельные детали на рисунке могут отличаться, например, по цвету и форме.

**1** Крышка для техобслуживания откачивающего насоса  
→ Страница 49

**2** Дверца

**3** Кювета для моющих средств  
→ Страница 20

**4** Элементы управления  
→ Страница 20

**5** Сливной шланг → Страница 17

**6** Сетевой кабель → Страница 18

**7** Транспортировочные крепления  
→ Страница 15

**8** Шланг для подачи воды  
→ Страница 16

## 5.2 Кювета для моющих средств

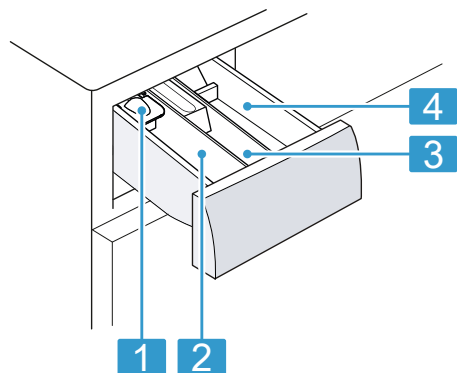

- 
- 1** Дозатор для жидких моющих средств  
→ "Установка дозатора для жидких моющих средств",  
Страница 42
- 

- 
- 2** Ячейка II:
- Моющее средство для основного цикла стирки
  - Средство для умягчения воды
  - Отбеливатель
  - Средство для удаления пятен
- 

- 3** Ячейка ☼:
- Кондиционер
  - Жидкий крахмал
  - Средство для защитной пропитки
- 

- 4** Ячейка I:
- Моющее средство для предварительной стирки
  - Моющее средство для гигиенической обработки
  - Моющее средство для замачивания
- 

## 5.3 Элементы управления

Настроить все функции прибора и получить информацию о его рабочем состоянии можно через панель управления.

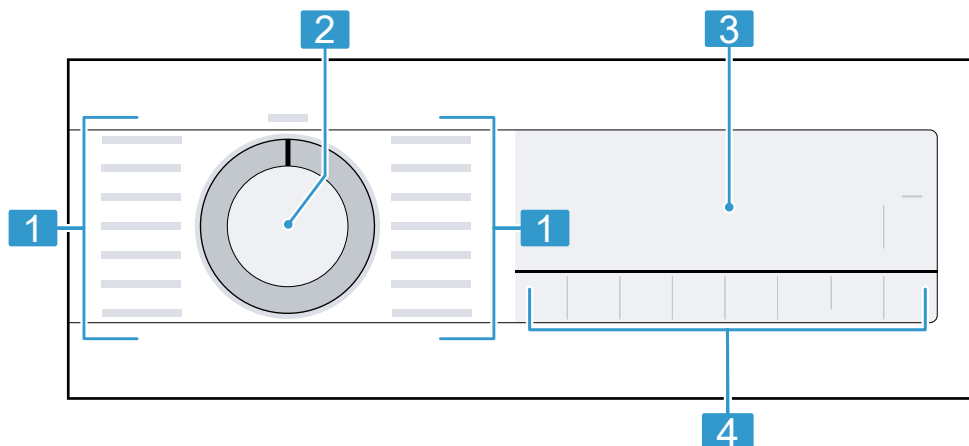

- 
- 1** Программы → Страница 28
-

---

**2** Переключатель программ  
→ Страница 41

---

**3** Дисплей → Страница 22

---

**4** Кнопки → Страница 26

---

## 6 Дисплей

На дисплее отображаются текущие установочные значения, опции для выбора или текстовые указания.

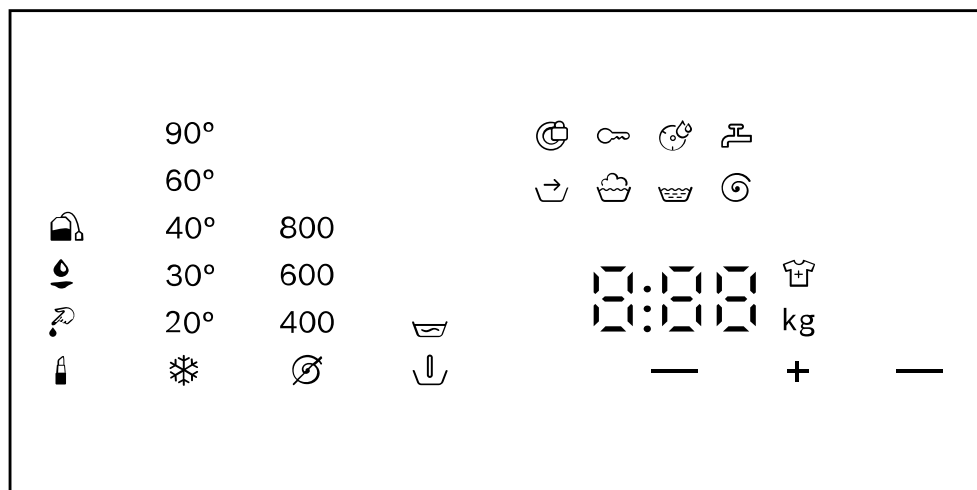











Пример индикации на дисплее

Индикатор	Наименование	Описание
00:40 <sup>1</sup>	Продолжительность программы/оставшееся время выполнения программы	Предположительная продолжительность программы или оставшееся время выполнения программы.
10 + <sup>1</sup>	Установка времени «Завершение через»	Установлено окончание программы, отображаются оставшиеся часы. → "Клавиши", Страница 26
10 кг <sup>1</sup>	Рекомендованная загрузка	Максимальный объем загрузки для установленной программы в кг.
☞ - 1400☞	Скорость отжима	Установленная скорость отжима в об/мин. → "Клавиши", Страница 26 ☞: без отжима, только слив
* - 90	Температура	Установленная температура в °C. → "Клавиши", Страница 26 * (холодная)



<sup>1</sup> Пример

Индикатор	Наименование	Описание
—	Старт/Пауза	Запуск, остановка или отмена <ul style="list-style-type: none"> <li>■ Светится: программа работает и может быть отменена или приостановлена.</li> <li>■ Мигает: программа может быть запущена или продолжена.</li> </ul>
→	Предварительная обработка	Статус программы
☁	Стирка	Статус программы
👑	Полоскание	Статус программы
🌀	Отжим	Статус программы
End	Окончание программы	Статус программы
🔒	Блокировка для безопасности детей	<ul style="list-style-type: none"> <li>■ Светится: блокировка для безопасности детей активизирована.</li> <li>■ Мигает: блокировка для безопасности детей активизирована и положение переключателя программ изменено. → "Деактивация блокировки для безопасности детей", Страница 45</li> </ul>
—	Антисминание	Уменьшение сминания активизировано. → "Клавиши", Страница 27
+1 / +2 / +3	Дополнительное полоскание	Дополнительные циклы полоскания активизированы. → "Клавиши", Страница 27
↓	Предв.стирка	Предварительная стирка активизирована. → "Клавиши", Страница 27
☞	Замачиван.	Замачивание активизировано. → "Клавиши", Страница 27
<sup>1</sup> Пример		

Индикатор	Наименование	Описание
	Дозагрузка белья	<p> Pretreatment  активирована, замачивание белья завершено. Программа приостановлена на 15 минут. Вы можете дозагрузить белье в течение этих 15 минут.</p> <p>Возможные варианты:</p> <ul style="list-style-type: none"> <li>■ Дозагрузите белье и нажмите  Start / Reload для немедленного запуска программы.</li> <li>■ Не производите дозагрузку белья. Для немедленного запуска программы нажмите  Start / Reload.</li> <li>■ Не производите дозагрузку белья. Подождите 15 минут. Программа будет запущена через 15 минут после слива.</li> </ul>
—	SpeedPerfect	<p>Ускоренная стирка активирована.</p> <p>→ "Клавиши", Страница 26</p>
	Кровь	Вид пятен активизирован.
	Косметика	Вид пятен активизирован.
	Жир пищевой/масло	Вид пятен активизирован.
	Чай	Вид пятен активизирован.
	Напоминание об очистке барабана	<p>Мигает: барабан загрязнен. Выполните программу  Drum Clean для очистки и ухода за барабаном и баком для раствора моющего средства.</p> <p>→ "Очистка барабана", Страница 47</p>
:	Система контроля напряжения	<p>Мигает: автоматическая система контроля напряжения определяет недопустимое понижение напряжения. Программа приостановлена.</p> <p><b>Заметка:</b> Программа будет возобновлена, когда напряжение снова будет достаточным.</p>
.	Система контроля напряжения	<p>Мигает: программа была приостановлена из-за недопустимого понижения напряжения. Программа будет возобновлена, когда напряжение снова будет достаточным.</p> <p><b>Заметка:</b> Продолжительность программы увеличивается.</p>

<sup>1</sup> Пример















Индикатор	Наименование	Описание
	Дверца	<ul style="list-style-type: none"> <li>■ Светится: дверца заблокирована и не может быть открыта.</li> <li>■ Мигает: дверца не закрыта.</li> <li>■ Не светится: дверца разблокирована и может быть открыта.</li> </ul>
	Водопроводный кран	<ul style="list-style-type: none"> <li>■ Нет давления воды.</li> <li>■ Слишком низкое давление воды.</li> </ul>
E:35 / -10 <sup>1</sup>	Ошибки	Код ошибки, индикация ошибки, сигнал.
<sup>1</sup> Пример		

## 7 Клавиши

Выбор установок для программы зависит от выбранной программы. Установки для каждой программы показаны в обзоре

→ "Программы", Страница 28.

Кнопка	Выбор	Описание
 Start / Reload (Старт/Пауза)	<ul style="list-style-type: none"> <li>■ Запустить</li> <li>■ Отменить</li> <li>■ Приостановить</li> </ul>	Запустите, отмените или приостановите программу.
 Speed Perfect	<ul style="list-style-type: none"> <li>■ Активировать</li> <li>■ Деактивировать</li> </ul>	Включить или отключить ускоренную стирку. <b>Заметка:</b> Расход электроэнергии повышается. Это не влияет на результат стирки.
 Anti Stain (Выкл.)	Выбор нескольких установок	Выбор вида пятен. В зависимости от вида пятна задайте температурный режим, движение барабана и продолжительность замачивания.
 Ready In (Завершение через+)	1-24 ч	Задать время окончания программы. Продолжительность программы уже задана в виде установленного количества часов. После запуска программы начинает отображаться продолжительность программы.
 Temp. Select (Выбор темп )	 - 90 °C	Выставить температуру в °C.
 Reduce Spin (Скорость отжима)	 - 1400 об/мин	Изменить скорость отжима или отключить отжим. Выбор  сливает воду и отключает отжим в конце процесса стирки. Бельё остаётся лежать в барабане в мокром виде.
	<ul style="list-style-type: none"> <li>■ Активировать</li> <li>■ Деактивировать</li> </ul>	Включить или выключить блокировку для безопасности детей. Защита от случайного использования панели управления. Если блокировка для безопасности детей включена, а прибор выключен, то блокировка для безопасности детей остается активной. → "Блокировка для безопасности детей", Страница 44











Кнопка	Выбор	Описание
 Pretreatment (подготовка)	<ul style="list-style-type: none"> <li>■  Prewash (Предварительная стирка)</li> <li>■  (Замачивание)</li> </ul>	<p>Выбор  активирует предварительную стирку. Предварительная стирка сильно загрязненного белья.</p> <p>Выбор  активирует замачивание. Перед основным циклом стирки бельё остаётся лежать в воде. Для белья с особо стойкими загрязнениями.</p> <p>По окончании замачивания раздаётся сигнал, а на дисплее отображается указание: . Программа приостанавливается, и вы можете добавить бельё в течение 15 минут.</p> <p>Возможные варианты:</p> <ul style="list-style-type: none"> <li>■ Дозагрузите бельё и нажмите  Start / Reload для немедленного запуска программы.</li> <li>■ Не производите дозагрузку белья. Для немедленного запуска программы нажмите  Start / Reload.</li> <li>■ Не производите дозагрузку белья. Подождите 15 минут. Программа будет запущена через 15 минут после слива.</li> </ul>
 Rinse Plus (Доп. полоскания)	<ul style="list-style-type: none"> <li>■ активировать</li> <li>■ деактивировать</li> </ul>	<p>Активировать или деактивировать до трех дополнительных циклов полоскания. Рекомендовано при чувствительной коже или в местностях с очень мягкой водой.</p>
 Easy Iron (Антисмин)	<ul style="list-style-type: none"> <li>■ Активировать</li> <li>■ Деактивировать</li> </ul>	<p>Активировать или деактивировать стирку с разглаживанием. Чтобы уменьшить сминание белья, цикл и скорость отжима регулируется. Влажность белья после стирки достаточна для развешивания.</p>

## 8 Программы













Здесь приведен обзор программ. В нем содержится информация о загрузке и настраиваемых параметрах программ.

**Рекомендация:** На этикетках по уходу за бельем приведена дополнительная информация по выбору программы.











→ "Символы на этикетках по уходу за изделиями", Страница 39

Программа	Описание	Настройки программы
Cottons  (Хлопок)	Стирка прочных текстильных изделий из хлопка, льна и смешанных волокон. Подходит в качестве короткой программы для белья средней степени загрязнения, если активировано  Speed Perfect. Если активировано  Speed Perfect, максимальный объем загрузки уменьшается до 5 кг.	<div style="display: flex; flex-direction: column; align-items: center;"> <div style="display: flex; align-items: center; margin-bottom: 10px;">  Easy Iron           <span style="margin-left: 100px;">●</span> </div> <div style="display: flex; align-items: center; margin-bottom: 10px;">  Pretreatment  <span style="margin-left: 100px;">●</span> </div> <div style="display: flex; align-items: center; margin-bottom: 10px;">  Pretreatment  <span style="margin-left: 100px;">●</span> </div> <div style="display: flex; align-items: center; margin-bottom: 10px;">  Rinse Plus           <span style="margin-left: 100px;">●</span> </div> <div style="display: flex; align-items: center; margin-bottom: 10px;">  Anti Stain           <span style="margin-left: 100px;">●</span> </div> <div style="display: flex; align-items: center; margin-bottom: 10px;">  Speed Perfect           <span style="margin-left: 100px;">●</span> </div> <div style="display: flex; align-items: center; margin-bottom: 10px;"> <div style="flex: 1;"> <p><b>Макс. скорость отжима (об/мин) <sup>1</sup></b></p> <p><b>Макс. температура (°C)</b></p> </div> <div style="text-align: right; flex: 1;"> <p>1400</p> <p>90</p> </div> </div> </div>











<sup>1</sup> Программная установка

Программа	Описание	Настройки программы	
Cottons Colour (Хлопок Цветное)	<p>Стирка прочных текстильных изделий из хлопка, льна и смешанных волокон.</p> <p>Энергосберегающая программа.</p> <p><b>Заметка:</b> Для экономии энергии фактическая температура стирки может отличаться от установленной. Результат стирки соответствует требованиям законодательства.</p>	<p> Easy Iron ●</p> <p> Pretreatment  ●</p> <p> Pretreatment  ●</p> <p> Rinse Plus ●</p> <p> Anti Stain ●</p> <p> Speed Perfect —</p> <p>Макс. скорость отжима (об/мин)<sup>1</sup> 1400</p> <p>Макс. температура (°C) 90</p>	<p>10</p> <p>Стирка прочных текстильных изделий из хлопка, льна и смешанных волокон.</p> <p><b>Заметка:</b> Текстильные изделия, которые в соответствии с информацией на этикетке требуется стирать при температуре от 40 °C  до 60 °C , можно стирать вместе.</p> <p>Результат стирки соответствует высшему классу стирки в соответствии с требованиями законодательства.</p>
Есо 40-60			<p>10</p> <p>Стирка текстильных изделий из хлопка, льна и смешанных волокон.</p> <p><b>Заметка:</b> Текстильные изделия, которые в соответствии с информацией на этикетке требуется стирать при температуре от 40 °C  до 60 °C , можно стирать вместе.</p> <p>Результат стирки соответствует высшему классу стирки в соответствии с требованиями законодательства.</p>

<sup>1</sup> Программная установка

Программа	Настройки программы
<p><b>Макс. загрузка (кг)</b></p>	<p> Easy Iron</p> <p> Pretreatment </p> <p> Pretreatment </p> <p> Rinse Plus</p> <p> Anti Stain</p> <p> Speed Perfect</p> <p><b>Макс. скорость отжима (об/мин) <sup>1</sup></b></p> <p><b>Макс. температура (°C)</b></p>
<p>Макс. загрузка (кг)</p>	<p>Для достижения оптимальной энергоэффективности и наилучшего результата стирки температура стирки для этой программы автоматически регулируется в зависимости от объема загрузки. Температуру стирки изменить нельзя.</p>
<p>Easy Care  (Синтетика)</p>	<p>4</p> <p>Стирка текстильных изделий из синтетических и смешанных волокон.</p>
<p>Mixed Load  (Смеш./Быстр.)</p>	<p>4</p> <p>Стирка текстильных изделий из хлопка, льна, синтетических и смешанных волокон. Подходит для белья легкой степени загрязнения.</p>
<p> Delicates/Silk (Тонкое белье/ Шёлк)</p>	<p>2</p> <p>Стирка деликатных текстильных изделий, предназначенных для стирки, из шелка, вискозы и синтетики. Используйте средство для стирки тонкого белья или шелка.</p>

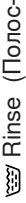
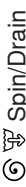
<sup>1</sup> Программная установка







Программа	Описание	Настройки программы	Макс. скорость отжима (об/мин) <sup>1</sup>	Макс. температура (°C)
	Макс. загрузка (кг)	<p> Easy Iron</p> <p> Pretreatment </p> <p> Pretreatment </p> <p> Rinse Plus</p> <p> Anti Stain</p> <p> Speed Perfect</p>	800	40
 Wool (Шерсть)	<p><b>Заметка:</b> Стирайте особенно деликатные текстильные изделия или изделия с крючками, пуговицами или скобами в сетке для белья.</p> <p>2</p> <p>Стирка текстильных изделий, пригодных для ручной или машинной стирки, из шерсти или с шерстью в составе.</p> <p>Чтобы избежать усадки белья, барабан очень бережно перемещает текстильные изделия, выдерживая длинные паузы.</p> <p>Используйте средство для стирки шерсти.</p>		1400	1400
 Rinse (Полоскание)	Полоскание с последующим отжимом и сливом воды.		-	-
 Spin/Drain (Отжим/Слив)	Отжим и слив воды. Если требуется только слив воды, активируйте  . Белье не будет жиматься.		-	-











<sup>1</sup> Программная установка

Программа	Настройки программы
<p><b>Описание</b></p> <p><b>Макс. загрузка (кг)</b></p>	<p>Easy Iron</p> <p>Pretreatment</p> <p>Pretreatment ↓</p> <p>Rinse Plus</p> <p>Anti Stain</p> <p>Speed Perfect</p> <p>Макс. скорость отжима (об/мин)<sup>1</sup></p> <p>Макс. температура (°C)</p>
<p><b>Дувет (Одеяла Пух.)</b></p> <p>Стирка подушек с наполнителем из синтетического волокна, стеганых одеял или пуховых изделий. Большие изделия стирайте отдельно.</p> <p>Используйте средство для стирки пуховых изделий или тонкого белья. Экономно дозируйте средство. Не используйте кондиционер.</p> <p><b>Заметка:</b> Перед стиркой сверните изделие в рулон и удалите из него воздух, чтобы избежать чрезмерного пенообразования.</p>	<p>1200</p> <p>60</p> <p>1200</p>
<p><b>Drum Clean (Очистка барабана)</b></p> <p>Очистка и уход за барабаном. Используйте программу в следующих случаях:</p> <ul style="list-style-type: none"> <li>■ перед первым использованием</li> <li>■ при частой стирке с низкой температурой (40 °C и ниже)</li> </ul>	<p>1</p>



<sup>1</sup> Программная установка

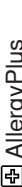

Программа	Настройки программы
<p>Макс. загрузка (кг)</p>	<p>  Easy Iron   Pretreatment    Pretreatment ↓   Rinse Plus   Anti Stain   Speed Perfect              Макс. скорость отжима (об/мин)<sup>1</sup>              Макс. температура (°C)         </p>
<p>Описание</p>	<ul style="list-style-type: none"> <li>■ после длительного перерыва в работе</li> </ul> <p>Используйте универсальное моющее средство в виде порошка или моющее средство с отбеливателем.</p> <p>Для уменьшения пенообразования разделите обычное количество моющего средства пополам.</p> <p>Не используйте кондиционер.</p> <p>Не используйте средство для стирки шерсти или деликатного белья, а также жидкое моющее средство.</p> <p><b>Заметка:</b> Индикация напоминания об очистке барабана мигает, если длительное время не использовалась программа стирки при 60 °C или более высокой температуре.</p>
	<p><sup>1</sup> Программная установка</p>

Программа	Настройки программы
<p><b>Описание</b></p> <p><b>Макс. загрузка (кг)</b></p>	<p> Easy Iron</p> <p> Pretreatment </p> <p> Pretreatment </p> <p> Rinse Plus</p> <p> Anti Stain</p> <p> Speed Perfect</p> <p><b>Макс. скорость отжима (об/мин)<sup>1</sup></b> 1400</p> <p><b>Макс. температура (°C)</b> 60</p>
<p> <b>AllergyPlus</b> (Чувствительная)</p> <p>Стирка прочных текстильных изделий из хлопка, льна и смешанных волокон. Подходит для одежды аллергиков и изделий с повышенными требованиями к гигиене. <b>Заметка:</b> Достигнутая заданная температура остается постоянной в течение всего процесса стирки.</p>	<p> <b>Shirts(Рубашки/Блузы)</b></p> <p>2</p> <p>Стирка не требующих глажения рубашек/блузок из хлопка, льна, синтетических и смешанных волокон. <b>Рекомендация:</b> Для предотвращения сминания белья активируйте  Easy Iron. Белье после короткого отжима будет слегка мокрым. Полейте мокрые рубашки и блузки таким образом, чтобы они расправились.</p>

<sup>1</sup> Программная установка

Программа	Описание	Настройки программы	
Макс. загрузка (кг)		<p><b>Easy Iron</b></p> <p><b>Pretreatment</b></p> <p><b>Pretreatment</b></p> <p><b>Rinse Plus</b></p> <p><b>Anti Stain</b></p> <p><b>Speed Perfect</b></p> <p><b>Макс. скорость отжима (об/мин)</b><sup>1</sup></p> <p><b>Макс. температура (°C)</b></p>	<p>—</p> <p>—</p> <p>—</p> <p>●</p> <p>—</p> <p>●</p> <p>1200</p> <p>40</p>
Super Quick 15' / 30' (Супер 30'/15')	<p><b>Заметка:</b> Для стирки тонкого белья или рубашек/блузок из шелка или чувствительных материалов выберите программу  Delicates/Silk.</p> <p>Стирка текстильных изделий из хлопка, синтетических и смешанных волокон.</p> <p>Короткая программа для небольших партий легко загрязненного белья.</p> <p>Продолжительность программы составляет прим. 30 минут.</p> <p>Для сокращения продолжительности программы на 15 минут активируйте  Speed Perfect. Максимальный объем загрузки уменьшается до 2 кг.</p>	4	<p><sup>1</sup> Программная установка</p>

## 9 Принадлежность

Используйте оригинальные принадлежности. Они адаптированы к данному прибору.

	Применение	Номер заказа
Удлинитель шланга подачи воды	Удлинение шланга для холодной воды или шланга подачи воды Aquastop (2,50 м).	WMZ2381
Подставка с выдвигаемым ящиком	Установите прибор на возвышении, чтобы облегчить его загрузку и разгрузку.	WMZPW20W
Накладки для крепления	Повышение устойчивости прибора.	WMZ2200
Колено	Фиксация сливного шланга.	00655300
Вставка для дозирования жидкого моющего средства	Дозирование жидкого моющего средства.	00605740

## 10 Перед первым использованием

Подготовьте прибор к использованию.

### 10.1 Запуск холостого цикла стирки

Прибор перед отправкой с завода проходит проверку. Чтобы слить воду, оставшуюся после проверки, выполните первую стирку без белья.

**Заметка:** Для безопасной эксплуатации прибора обратите внимание на информацию по теме Безопасность → Страница 4 и Предотвращение материального ущерба → Страница 11.

1. Установите переключатель программ на  **Drum Clean**.

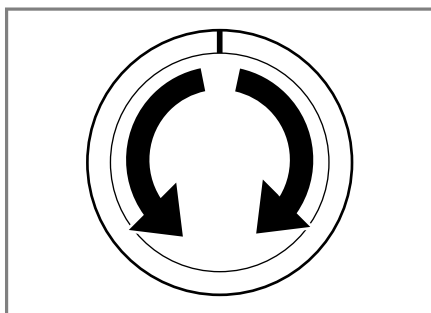

2. Закройте дверцу.

3. Выдвиньте кювету для моющих средств.

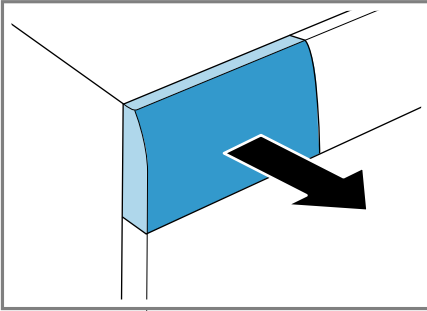

4. Залейте прим. 1 л водопроводной воды в ячейку II.

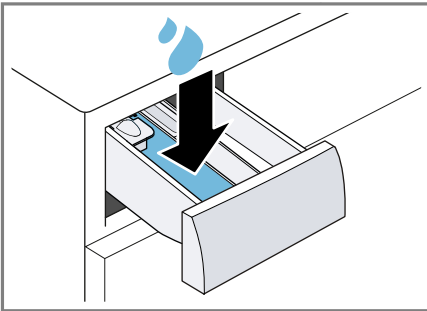

5. Добавьте универсальное моющее средство в виде порошка в ячейку II.

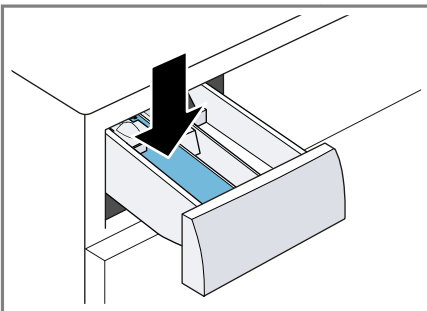

Для предотвращения пенообразования используйте только половину рекомендованного количества моющего средства для слабо загрязненного белья. Не используйте средство для стирки шерсти или тонкого белья.

6. Задвиньте кювету для моющих средств на место.

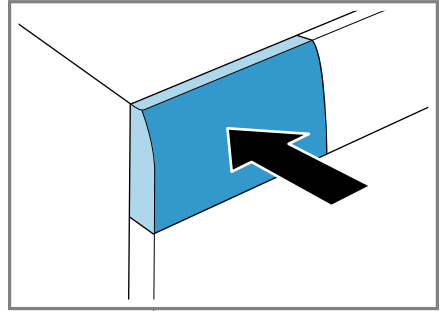

7. Для запуска программы нажмите  **Start / Reload** (Старт/Пауза).

- ✓ На дисплее отображается оставшееся время выполнения программы.
  - ✓ По окончании программы на дисплее отображается: "End".
8. Запустите первую стирку или установите переключатель программ на **Off**, чтобы выключить прибор.  
→ "Стандартное управление",  
Страница 41

## 11 Стирка

### 11.1 Подготовка белья

**Заметка:** Для безопасной эксплуатации прибора обратите внимание на информацию по теме Безопасность → Страница 4 и Предотвращение материального ущерба → Страница 11.

#### **ВНИМАНИЕ!**

Предметы, оставленные в белье, могут повредить белье и барабан.

- ▶ Удалите все предметы из карманов одежды.
- ▶ Для защиты прибора и белья подготовьте бельё.
  - Проверьте карманы

- Вычистите щёткой песок из карманов и отворотов
- Застегните пододеяльники и наволочки
- Застегните застёжки на молниях, липучках, а также крючки и пуговицы
- Свяжите матерчатые пояса, завязки фартуков или используйте мешок для белья
- Удалите ролики и металлические полоски из штор или используйте сетку для белья
- Для мелких предметов белья, например, детских носков, используйте сетку для белья
- Некоторые стойкие, засохшие пятна можно удалить за несколько циклов стирки
- Старайтесь стирать большие и маленькие изделия вместе
- Не трите свежие пятна, а смочите мыльным раствором
- Расправьте и встряхните бельё

## 11.2 Сортировка белья

**Заметка:** Для безопасной эксплуатации прибора обратите внимание на информацию по теме Безопасность

→ *Страница 4* и Предотвращение материального ущерба → *Страница 11*.





- ▶ Для улучшения результатов стирки и предотвращения изменения цвета рассортируйте бельё перед стиркой по следующим критериям.
  - Вид ткани/волокна  
Стирайте вместе бельё, рассортированное по типу ткани и виду волокна.
  - Символы на этикетках по уходу за изделиями → *Страница 39*
  - Описание программы  
→ *Страница 28*
  - белое бельё
  - цветное бельё  
Новое цветное бельё следует стирать в первый раз отдельно от другого белья.

## 11.3 Степень загрязнения

Степень загрязнения	Загрязнение	Примеры
Лёгкое	<ul style="list-style-type: none"> <li>■ Загрязнения или пятна не видны</li> <li>■ Бельё пропиталось запахами</li> </ul>	Лёгкая летняя или спортивная одежда, которая носилась в течение нескольких часов
Обычное	Видны загрязнения или небольшие пятна	<ul style="list-style-type: none"> <li>■ Футболки, рубашки или блузки, со следами пота или носившиеся несколько раз</li> <li>■ Полотенца или простыни, которые использовались в течение одной недели</li> </ul>
Сильное	Отчетливо видимые загрязнения или пятна	Кухонные полотенца, детская одежда, рабочая одежда

## 11.4 Символы на этикетках по уходу за изделиями

### Символы на этикетках по уходу (стирке) за текстильными изделиями

Символ	Стирка	Рекомендуемая программа
	Норма	Хлопок
	Бережная	Синтетика
	Особо бережная	Тонкое бельё/шёлк для ручной стирки
	Ручная стирка	Шерсть
	Не предназначено для машинной стирки	–

## 12 Моющие средства и средства по уходу

**Заметка:** Для безопасной эксплуатации прибора обратите внимание на информацию по теме Безопасность → *Страница 4* и Предотвращение материального ущерба → *Страница 11*.

Информация производителя об использовании и дозированию приведена на упаковке.

### Примечания

- Жидкие моющие средства должны стекать в машину самостоятельно

- Не смешивайте различные жидкие моющие средства
- Не смешивайте моющее средство и кондиционер
- Не используйте средств с истекшим сроком годности, а также сильно загустевшие продукты.
- Не применяйте агрессивные и выделяющие газы средства, а также средства, содержащие растворители (например, жидкий отбеливатель)
- Экономно применяйте красители, соли разъедают поверхности из нержавеющей стали
- Ни в коем случае не используйте обесцвечивающие средства

### 12.1 Рекомендации по моющим средствам

Моющее средство	Текстильные изделия	Программа	Температура
Универсальное моющее средство с оптическими отбеливающими веществами	Стойкие к кипячению белые текстильные изделия из хлопка или льна	Хлопок	от холодной до 90 °С
Средство для стирки цветного белья без отбеливателя и оптических отбеливающих веществ	Стойкие к кипячению цветные текстильные изделия из хлопка или льна	Хлопок	от холодной до 60 °С

Моющее средство	Текстильные изделия	Программа	Температура
Средство для цветного/ тонкого белья без оптических осветлителей	Цветные текстильные изделия из легких в уходе тканей, синтетики	Синтетика	от холодной до 60 °C
Средство для стирки тонкого белья	Деликатные тонкие текстильные изделия из шёлка или вискозы	Тонкое бельё/Шёлк	от холодной до 40 °C
Средство для стирки шерсти	Шерсть	Шерсть	от холодной до 40 °C

## 12.2 Дозирование моющего средства

Дозирование моющего средства определяется:

- количеством белья
- степенью загрязнения

- жёсткостью воды

Данные о жёсткости воды можно получить от местной водоснабжающей организации или определить с помощью измерителя жёсткости воды.

### Жёсткость воды

Диапазон жёсткости	Общая жёсткость в ммоль/л	Немецкий градус жёсткости в °dH
Мягкая (I)	0 - 1,5	0 - 8,4
Средняя (II)	1,5 - 2,5	8,4 - 14
Жёсткая (III)	выше 2,5	выше 14

### Пример информации на этикетке моющего средства

Эти примеры даны для стандартной загрузки 4-5 кг.

Загрязнение	Лёгкое	Обычное	Сильное
Жёсткость воды: мягкая/средняя	40 мл	55 мл	80 мл
Жёсткость воды: жёсткая/очень жёсткая	55 мл	80 мл	105 мл

Соблюдайте указания производителя по дозируемому количеству, приведенные на упаковке.

- Адаптируйте дозируемые количества к фактическому объёму загрузки.



## 13 Стандартное управление

### 13.1 Включить прибор

- ▶ Установите переключатель программ на одну из программ.

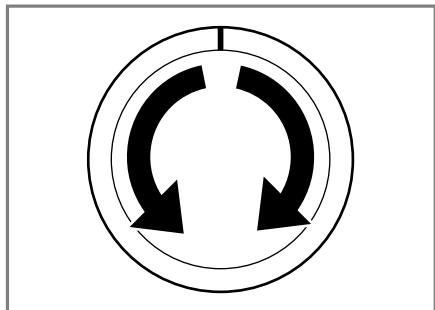

### 13.2 Установка программы

1. Установите переключатель программ на требуемую программу  
→ Страница 28.

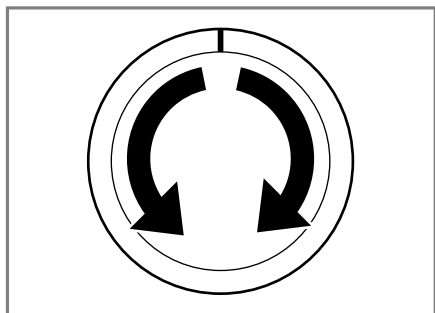

2. При необходимости скорректируйте установки → Страница 41.

## 13.3 Корректировка установки для программы

В зависимости от программы и динамики ее выполнения можно настраивать или активировать и деактивировать установки.

**Заметка:** Обзор всех установки для программы:

→ "Клавиши", Страница 26

**Требование:** Программа установлена.

- ▶ Скорректируйте установки.  
Выбранные установки не сохраняются постоянно для программы.

## 13.4 Загрузка белья

### Примечания

- Для безопасной эксплуатации прибора обратите внимание на информацию по теме Безопасность → Страница 4 и Предотвращение материального ущерба → Страница 11.
- Для предотвращения сминания учитывайте максимальную загрузку программы → Страница 28.

**Требование:** Приготовьте и рассортируйте бельё.

→ "Стирка", Страница 37

1. Откройте дверцу.

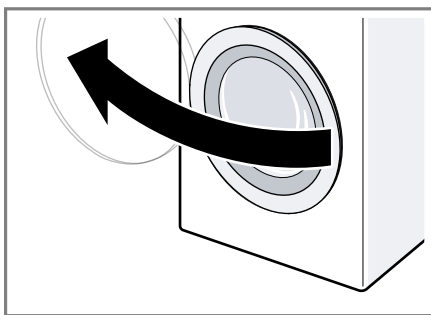

2. Убедитесь, что барабан пуст.
3. Расправьте и загрузите бельё в барабан.

4. **Заметка:** Убедитесь, что бельё не зажато дверцей. Закройте дверцу.

### 13.5 Установка дозатора для жидких моющих средств

Если дозатор заказывался в качестве принадлежности, его потребуется установить.

1. Выдвиньте кювету для моющих средств.

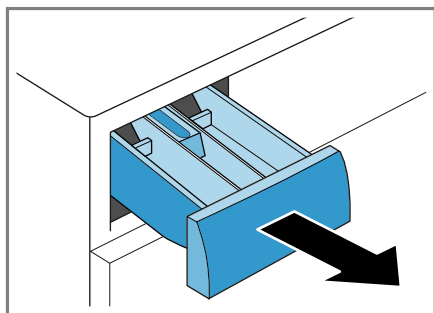

2. Прижмите вставку и полностью извлеките кювету.

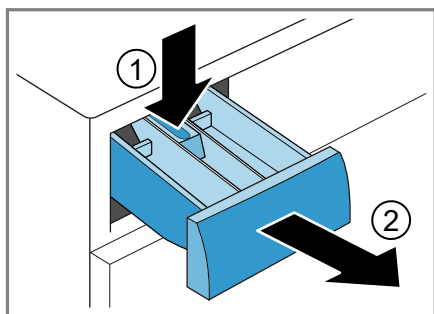

3. Вставьте дозатор.

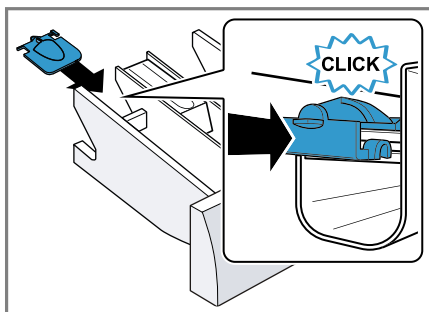

4. Задвиньте кювету для моющих средств на место.

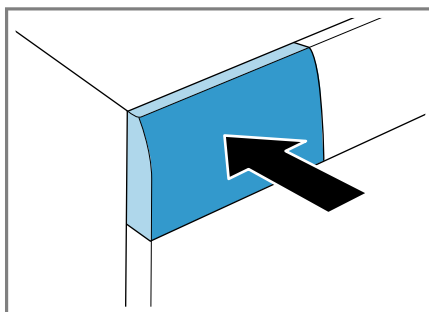

### 13.6 Дозатор для жидких моющих средств

Для дозирования жидких моющих средств в кювету для моющих средств можно использовать дозатор.

1. Выдвиньте кювету для моющих средств.

2. Сдвиньте дозатор вперёд.

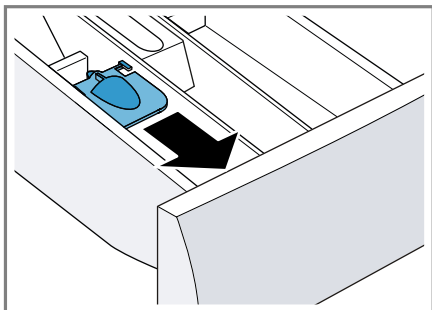

3. Прижмите и зафиксируйте дозатор.

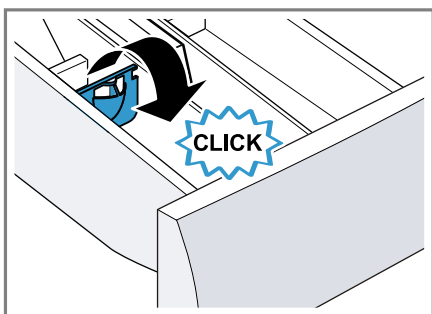

4. Задвиньте кювету для моющих средств на место.

## 13.7 Загрузка моющих средств и средств по уходу

### Примечания

- Для безопасной эксплуатации прибора обратите внимание на информацию по теме Безопасность → *Страница 4* и Предотвращение материального ущерба → *Страница 11*.
- Не используйте дозатор для жидких моющих средств при использовании гелеобразных моющих средств, стирального порошка, предварительной стирки или с установкой времени «Завершение через».

**Требование:** Узнайте об оптимальном дозировании моющих средств и средств по уходу.

1. Выдвиньте кювету для моющих средств.
2. Добавьте моющее средство.  
→ *"Кювета для моющих средств", Страница 20*
3. При необходимости добавьте средство по уходу.
4. Задвиньте кювету для моющих средств на место.

## 13.8 Запуск программы

**Заметка:** Если вы хотите изменить время до окончания программы, сначала задайте время для установки «Завершение через».

- ▶ Нажмите  **Start / Reload**.
- ✓ Барабан вращается, и выполняется контроль загрузки, которое может занять до 2 минут. После этого начинается поступление воды.
- ✓ На дисплее отображается продолжительность программы или установка времени «Завершение через».
- ✓ По окончании программы на дисплее отображается: "End".

## 13.9 Дозагрузка белья

**Заметка:** Для безопасной эксплуатации прибора обратите внимание на информацию по теме Безопасность → *Страница 4* и Предотвращение материального ущерба → *Страница 11*.

1. Нажмите на  **Start / Reload**.  
Прибор приостанавливает работу и проверяет, можно ли добавить или вынуть бельё. Учитывайте статус программы.
2. Добавьте или выньте бельё.
3. Закройте дверцу.
4. Нажмите на  **Start / Reload**.



## 13.10 Отмена программы

После запуска программу можно отменить в любое время.

**Заметка:** Для безопасной эксплуатации прибора обратите внимание на информацию по теме Безопасность → Страница 4 и Предотвращение материального ущерба → Страница 11.

1. Нажмите на  **Start / Reload**.
2. Откройте дверцу.

При высоком уровне воды и высокой температуре дверца остаётся закрытой согласно требованиям безопасности.

- При высокой температуре запустите программу  **Rinse**.
- При высоком уровне воды запустите программу  **Spin** или  **Drain**.

3. Выньте бельё.

## 13.11 Извлечение белья

**Заметка:** Для безопасной эксплуатации прибора обратите внимание на информацию по теме Безопасность → Страница 4 и Предотвращение материального ущерба → Страница 11.

1. Откройте дверцу.
2. Выньте бельё.

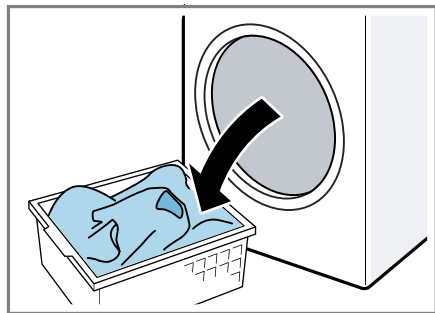

## 13.12 Выключение прибора

1. Установите переключатель программ на **Off**.

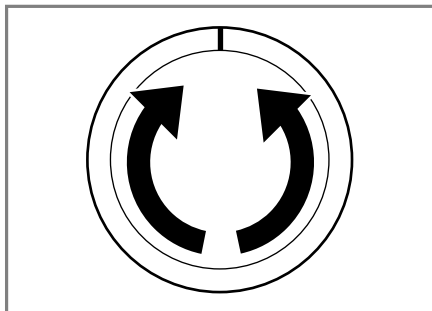

2. Вытрите резиновую манжету насухо и удалите посторонние предметы.

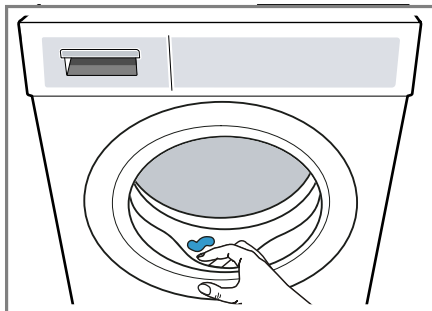



3. Оставьте дверцу и кювету для моющих средств открытыми, чтобы остатки воды высохли.

---

## 14 Блокировка для безопасности детей

Защитите свой прибор от случайного использования органов управления.



### 14.1 Включение блокировки для безопасности детей

- ▶ В течение 3 секунд удерживайте нажатыми обе клавиши .
- ✓ На дисплее отображается .

- ✓ Органы управления заблокированы.
- ✓ Блокировка для безопасности детей остаётся активированной даже после выключения прибора.

## 14.2 Деактивация блокировки для безопасности детей

**Требование:** Для деактивации блокировки для безопасности детей потребуется включить прибор.

- ▶ В течение 3 секунд удерживайте нажатыми обе клавиши .
- ✓ На дисплее погаснет .

## 15 Базовые установки

Вы можете отрегулировать прибор согласно вашим потребностям.

### 15.1 Обзор базовых установок

Здесь приведен обзор базовых установок прибора.

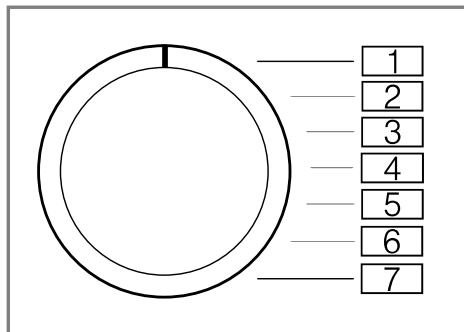

Базовая установка	Положение программы	Значение	Описание
Сигнал окончания	2	0 (выкл) 1 (тихий) 2 (средний) 3 (громкий) 4 (очень громкий)	Установка громкости сигнала по окончании программы.
Сигнал кнопок	3	0 (выкл) 1 (тихий) 2 (средний) 3 (громкий) 4 (очень громкий)	Установка громкости сигнала при нажатии клавиш.
Напоминание об очистке барабана	4	On (вкл) OFF (выкл)	Активировать или деактивировать напоминание об очистке барабана.

## 15.2 Изменение базовых установок

1. Поверните переключатель программ в положение 1.

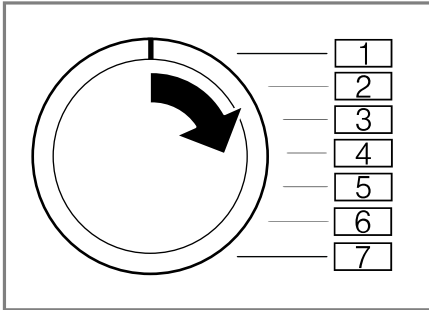

2. Нажмите на **Reduce Spin** и одновременно поверните переключатель программ в положение 2.
- ✓ На дисплее отображается текущее значение.
3. Поверните переключатель программ в нужное положение.  
→ "Обзор базовых установок",  
Страница 46
4. Для изменения значения нажмите **Ready In**.
5. Чтобы сохранить изменения, выключите прибор.

## 16 Очистка и уход

Для долговременной исправной работы прибора требуется его тщательная очистка и уход.

### 16.1 Советы по уходу за прибором

Для поддержания прибора в работоспособном состоянии следуйте советам по обслуживанию прибора.

Корпус прибора и панель управления следует протирать влажной тканью.	Детали прибора остаются чистыми и гигиеничными.
Немедленно удаляйте любые остатки моющих и распыленных средств, а также грязь.	Свежие отложения легче поддаются полному удалению.
После использования оставьте открытой дверцу прибора и кювету для моющих средств.	Это позволит остаткам воды сохнуть и уменьшит образование запахов в приборе.

### 16.2 Очистка барабана

Если вы часто стираете при температуре 40 °C и ниже или прибор долгое время не использовался, очистите барабан.

#### **⚠ ОСТОРОЖНО**

##### **Опасность травмирования!**

Стирка только при низких температурах и недостаточная циркуляция воздуха в приборе могут повредить барабан и стать причиной травм.

- Регулярно запускайте программу для очистки барабана или стирайте при температуре не ниже 60 °C.

## ru Очистка и уход

- ▶ После каждого использования оставляйте прибор просохнуть с открытой дверцей и выдвинутой кюветой для моющих средств.
- ▶ Выполните программу  **Drum Clean** без белья.  
Используйте универсальное моющее средство.

### 16.3 Очистка кюветы для моющих средств

**Заметка:** Для безопасной эксплуатации прибора обратите внимание на информацию по теме Безопасность → Страница 4 и Предотвращение материального ущерба → Страница 11.

1. Выдвиньте кювету для моющих средств.
2. Прижмите вставку и полностью извлеките кювету.

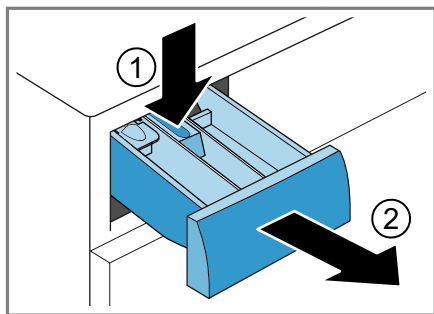

3. Выдавите вставку снизу вверх.

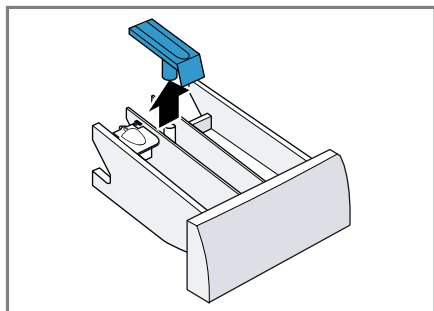

4. Промойте кювету для моющих средств и вставку в воде с помощью щётки и просушите.

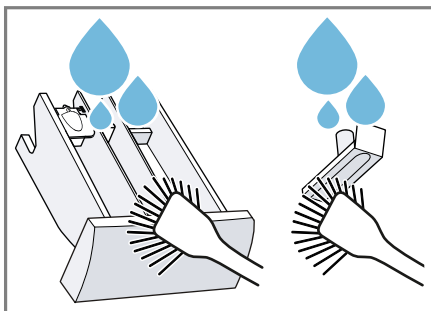

5. Установите вставку на место и зафиксируйте ее.

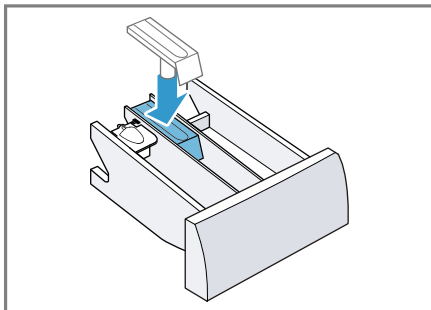

6. Очистите отверстие для кюветы для моющих средств.

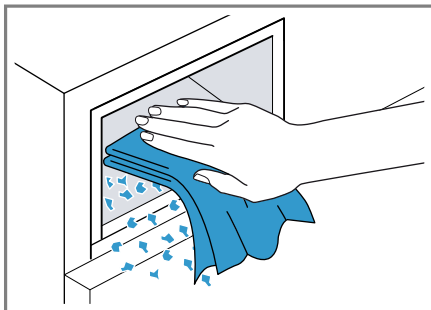

7. Задвиньте кювету для моющих средств на место.



## 16.4 Удаление накипи

В случае правильного дозирования моющего средства удаление накипи из прибора не потребуется. Если все же нужно использовать средства для удаления накипи, следуйте инструкциям производителя.

### ВНИМАНИЕ!

Использование неподходящих средств для удаления накипи, например, предназначенных для кофемашин, может повредить прибор.

- ▶ Используйте для этого прибора только средства для удаления накипи, доступные на сайте производителя или в сервисной службе.

## 16.5 Очистка откачивающего насоса

Очистите откачивающий насос в случае неисправности, например, засорения или дребезга.

### Осушение откачивающего насоса

**Заметка:** Для безопасной эксплуатации прибора обратите внимание на информацию по теме Безопасность → Страница 4 и Предотвращение материального ущерба → Страница 11.

1. Закройте водопроводный кран.
2. Выключите прибор.
3. Отсоедините вилку сетевого кабеля прибора от электросети.

4. Откройте дверцу для технического обслуживания.

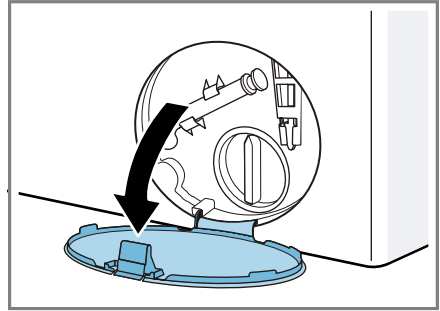

5. Снимите дверцу для технического обслуживания.

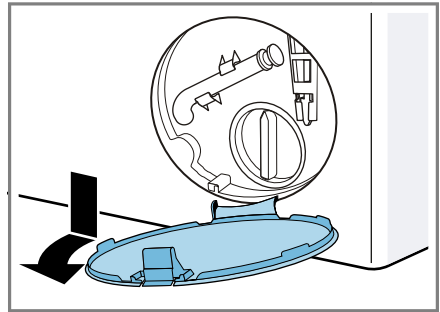

6. Подставьте ёмкость соответствующего объема под отверстие.

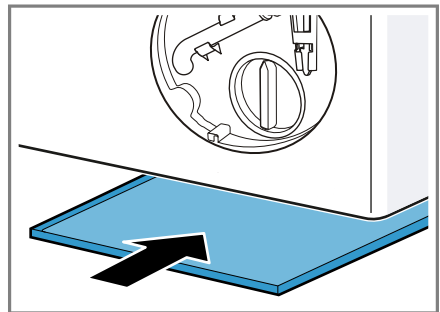

7. Выньте сливной шланг из держателя.

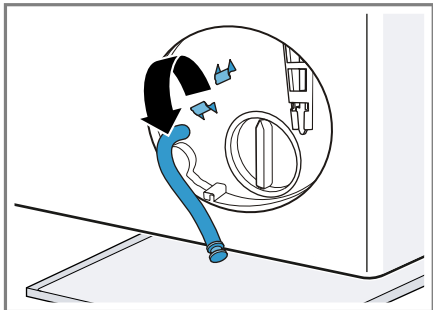

8. **⚠ ОСТОРОЖНО - Опасность ошпаривания!** Во время стирки при высокой температуре раствор моющего средства сильно нагревается.  
▶ Не прикасайтесь к горячему раствору моющего средства.

Для слива раствора моющего средства в ёмкость снимите крышку.

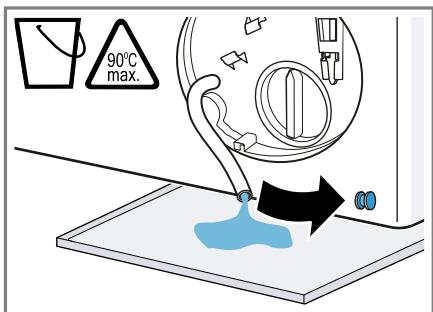

9. Прижмите крышку.

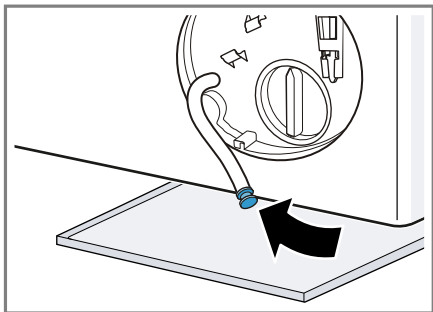

10. Вставьте откачивающий шланг в держатель.

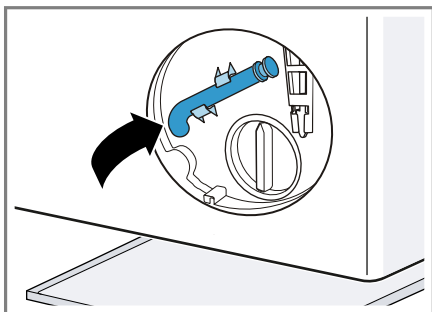

## Очистка откачивающего насоса

**Заметка:** Для безопасной эксплуатации прибора обратите внимание на информацию по теме Безопасность → Страница 4 и Предотвращение материального ущерба → Страница 11.

**Требование:** Откачивающий насос пуст. → Страница 49

1. Поскольку в откачивающем насосе может оставаться вода, откручивайте крышку насоса с осторожностью.

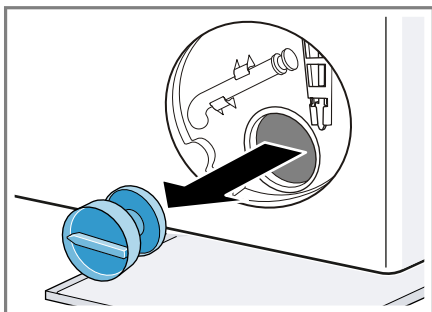

- Очистите внутреннюю поверхность, резьбу крышки насоса и корпус насоса.

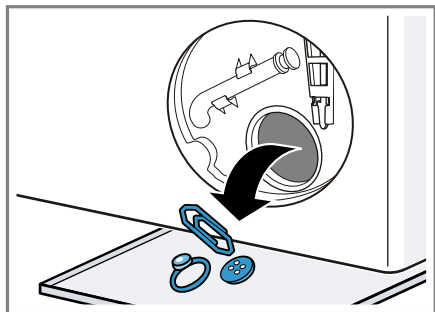

- Убедитесь, что лопастное колесо откачивающего насоса проворачивается.
- Установите и зафиксируйте дверцу для технического обслуживания.
- Закройте дверцу для технического обслуживания.

### Перед следующей стиркой

Чтобы предотвратить попадание неиспользованного моющего средства в слив во время следующей стирки, запустите программу **Drain** после опорожнения откачивающего насоса.

- Откройте водопроводный кран.
- Вставьте вилку в розетку.
- Включите прибор.
- Залейте 1 л воды в ячейку II.
- Запустите программу **Drain**.

## 16.6 Очистка сливного шланга в месте подсоединения к сифону

Если сливной шланг в месте подсоединения к сифону загрязнен, или раствор моющего средства не откачивается, необходимо выполнить очистку.

- Выключите прибор.
- Отсоедините вилку сетевого кабеля прибора от электросети.

- Ослабьте хомут для шланга и осторожно выньте сливной шланг.

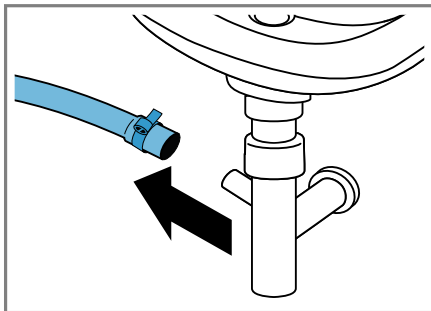

Остатки воды могут вытечь.

- Очистите сливной шланг и патрубок сифона.

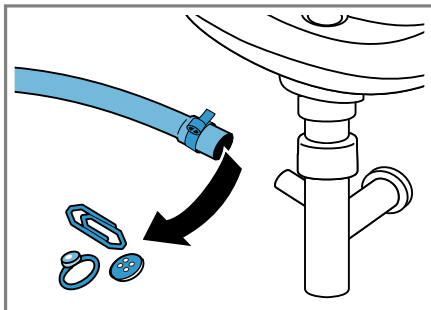

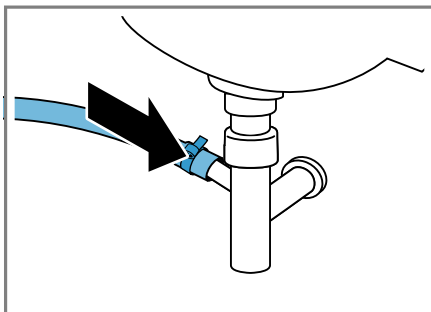

- Подсоедините сливной шланг и зафиксируйте место соединения хомутом.



## 16.7 Очистка фильтра в шланге для подачи воды

### Опорожнение шланга подачи воды

Для очистки сетчатого фильтра предварительно опорожните шланг подачи воды.

1. Закройте водопроводный кран.
2. Выберите программу, кроме  Rinse,  Spin или  Drain.
3. Запустите программу и оставьте выпоняться в течение прим. 40 секунд.
4. Выключите прибор.
5. Отсоедините вилку сетевого кабеля прибора от электросети.

### Прочистите фильтр, установленный на водопроводном кране

**Заметка:** Для безопасной эксплуатации прибора обратите внимание на информацию по теме Безопасность → Страница 4 и Предотвращение материального ущерба → Страница 11.

**Требование:** Шланг подачи воды пуст.

1. Отсоедините шланг подачи воды от водопроводного крана.

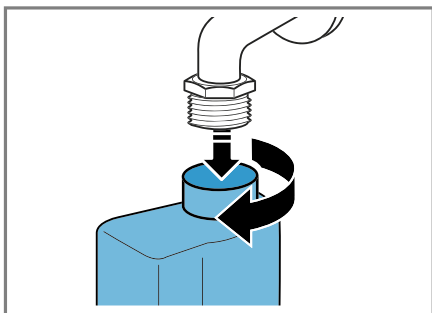

2. Очистите сетчатый фильтр с помощью щётки.

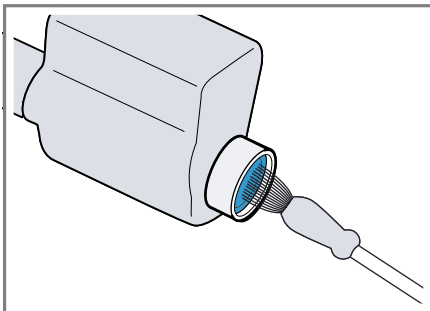

3. Подсоедините шланг для подачи воды и проверьте герметичность соединения.

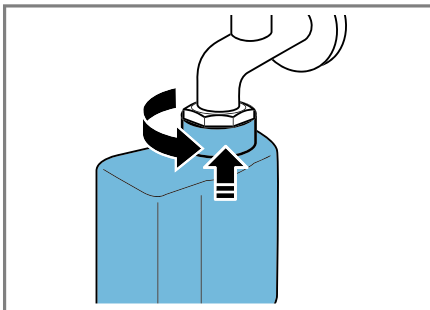

## 17 Устранение неисправностей

Вы можете самостоятельно устранить незначительные неисправности вашего прибора. Воспользуйтесь информацией из главы «Устранение неисправностей» перед обращением в сервисную службу. Это позволит избежать дополнительных расходов.





### ПРЕДУПРЕЖДЕНИЕ





#### Опасность поражения электрическим током!



При неквалифицированном ремонте прибор может стать источником опасности.

- ▶ Ремонтировать прибор разрешается только квалифицированным специалистам.
- ▶ Для ремонта прибора можно использовать только оригинальные запчасти.
- ▶ Во избежание опасностей замена поврежденного сетевого кабеля данного прибора может быть выполнена только производителем или авторизованной им сервисной службой либо лицом, имеющим аналогичную квалификацию.



Неисправность	Причина и устранение неисправностей
Дисплей гаснет и мигает  Start / Reload.	Режим энергосбережения активен. ▶ Нажмите любую кнопку. ✓ Дисплей снова загорается.
"E:36 / -10"	Канализационная труба или сливной шланг засорены. ▶ Прочистите канализационную трубу или сливной шланг.
	Канализационная труба или сливной шланг перегнулись или засорены. ▶ Убедитесь, что сливной шланг и канализационная труба не перегнулись и не засорены.
	Засорён откачивающий насос. ▶ → "Очистка откачивающего насоса", Страница 49
	Сливной шланг подсоединен слишком высоко. ▶ Подсоедините сливной шланг на высоту не более 1 м.
	Слишком высокая дозировка моющего средства. ▶ Разведите одну столовую ложку кондиционера в 0,5 л воды и залейте в левую ячейку (не подходит для функциональной одежды для активного отдыха и спорта и пуховых изделий!). ▶ Уменьшите дозируемое количество моющего средства для следующей стирки с аналогичным объемом загрузки.
	Произведено недопустимое удлинение сливного шланга. ▶ Удалите недопустимое удлинение сливного шланга. Подключение прибора к сети
"E:36 / -25 / -26"	Засорён откачивающий насос. ▶ → "Очистка откачивающего насоса", Страница 49



Неисправность	Причина и устранение неисправностей
	<p>Низкое давление воды. Устранение невозможно.</p> <hr/> <p>Сетчатый фильтр в шланге для подачи воды засорен. ▶ Очистите сетчатый фильтр в линии подачи воды → <i>Страница 52.</i></p> <hr/> <p>Водопроводный кран закрыт. ▶ Откройте водопроводный кран.</p> <hr/> <p>Шланг подачи воды согнут или пережат. ▶ Убедитесь, что шланг подачи воды не согнут и не пережат.</p>
"E:35 / -10"	<p>В поддоне скопилась вода. ▶ Закройте водопроводный кран. ▶ Обратитесь в сервисную службу. → <i>"Сервисная служба", Страница 64</i></p> <hr/> <p>Прибор негерметичен. ▶ Закройте водопроводный кран. ▶ Обратитесь в сервисную службу. → <i>"Сервисная служба", Страница 64</i></p>
Мигает ⚡.	<p>Система контроля напряжения фиксирует недопустимое понижение напряжения. ▶ Устранение неисправности невозможно.</p> <p><b>Заметка:</b> После восстановления электроснабжения выполнение программы продолжится.</p> <hr/> <p>Падение напряжения может вызвать увеличение продолжительности программы. Устранение невозможно.</p>
Горит ☹️.	<p>Слишком высокая температура. ▶ Подождите, пока температура немного снизится. ▶ → <i>"Отмена программы", Страница 44</i></p> <hr/> <p>Слишком высокий уровень воды. ▶ Запустите программу  <b>Drain</b>.</p> <hr/> <p>Бельё зажато дверцей. 1. Снова откройте дверцу. 2. Удалите зажатое бельё. 3. Закройте дверцу. 4. Чтобы запустить программу, нажмите  <b>Start / Reload</b>.</p>
Мигает ☹️.	<p>Дверца не закрыта. 1. Закройте дверцу. 2. Чтобы запустить программу, нажмите  <b>Start / Reload</b>.</p>



Неисправность	Причина и устранение неисправностей
Все остальные коды ошибок.	<p>Неисправность в работе</p> <ul style="list-style-type: none"> <li>▶ Обратитесь в сервисную службу.</li> <li>→ "Сервисная служба", Страница 64</li> </ul>
Прибор не работает.	<p>Вилка сетевого кабеля не вставлена в розетку.</p> <ul style="list-style-type: none"> <li>▶ Подключите прибор к электросети.</li> </ul> <hr/> <p>Неисправен предохранитель.</p> <ul style="list-style-type: none"> <li>▶ Проверьте предохранитель в блоке предохранителей.</li> </ul> <hr/> <p>Сбой электропитания.</p> <ul style="list-style-type: none"> <li>▶ Проверьте, работает ли освещение или другие приборы в помещении.</li> </ul>
Не запускается программа.	<p>Кнопка  <b>Start / Reload</b> не была нажата.</p> <ul style="list-style-type: none"> <li>▶ Нажмите  <b>Start / Reload</b>.</li> </ul> <hr/> <p>Дверца не закрыта.</p> <ol style="list-style-type: none"> <li>1. Закройте дверцу.</li> <li>2. Чтобы запустить программу, нажмите  <b>Start / Reload</b>.</li> </ol> <hr/> <p>Активирована блокировка для безопасности детей .</p> <ul style="list-style-type: none"> <li>▶ → "Деактивация блокировки для безопасности детей", Страница 45</li> </ul> <hr/> <p>Установка  <b>Ready In</b> активирована.</p> <ul style="list-style-type: none"> <li>▶ Проверьте, активирована ли установка  <b>Ready In</b>.</li> <li>→ "Клавиши", Страница 26</li> </ul> <hr/> <p>Бельё зажато дверцей.</p> <ol style="list-style-type: none"> <li>1. Снова откройте дверцу.</li> <li>2. Удалите зажатое бельё.</li> <li>3. Закройте дверцу.</li> <li>4. Чтобы запустить программу, нажмите  <b>Start / Reload</b>.</li> </ol>
Дверца не открывается.	<p>Слишком высокая температура.</p> <ul style="list-style-type: none"> <li>▶ Подождите, пока температура немного снизится.</li> <li>▶ → "Отмена программы", Страница 44</li> </ul> <hr/> <p>Слишком высокий уровень воды.</p> <ul style="list-style-type: none"> <li>▶ Запустите программу  <b>Drain</b>.</li> </ul> <hr/> <p>Отключение электроэнергии.</p> <ul style="list-style-type: none"> <li>▶ Откройте дверь при помощи функции аварийной разблокировки.</li> <li>→ "Аварийная разблокировка", Страница 62</li> </ul>
Не сливается раствор моющего средства.	<p>Канализационная труба или сливной шланг засорены.</p> <ul style="list-style-type: none"> <li>▶ Прочистите канализационную трубу или сливной шланг.</li> </ul>



Неисправность	Причина и устранение неисправностей
Не сливается раствор моющего средства.	<p>Канализационная труба или сливной шланг перегнулись или засорены.</p> <ul style="list-style-type: none"> <li>▶ Убедитесь, что сливной шланг и канализационная труба не перегнулись и не засорены.</li> </ul> <hr/> <p>Засорён откачивающий насос.</p> <ul style="list-style-type: none"> <li>▶ → <i>"Очистка откачивающего насоса", Страница 49</i></li> </ul> <hr/> <p>Сливной шланг подсоединен слишком высоко.</p> <ul style="list-style-type: none"> <li>▶ Подсоедините сливной шланг на высоту не более 1 м.</li> </ul> <hr/> <p>Слишком высокая дозировка моющего средства.</p> <ul style="list-style-type: none"> <li>▶ Разведите одну столовую ложку кондиционера в 0,5 л воды и залейте в левую ячейку (не подходит для функциональной одежды для активного отдыха и спорта и пуховых изделий!).</li> <li>▶ Уменьшите дозируемое количество моющего средства для следующей стирки с аналогичным объемом загрузки.</li> </ul>
Вода не поступает. Моющее средство не смывается.	<p>Произведено недопустимое удлинение сливного шланга.</p> <ul style="list-style-type: none"> <li>▶ Удалите недопустимое удлинение сливного шланга. Подключение прибора к сети</li> </ul> <hr/> <p>Кнопка  <b>Start / Reload</b> не была нажата.</p> <ul style="list-style-type: none"> <li>▶ Нажмите  <b>Start / Reload</b>.</li> </ul> <hr/> <p>Сетчатый фильтр в шланге для подачи воды засорен.</p> <ul style="list-style-type: none"> <li>▶ Очистите сетчатый фильтр в линии подачи воды → <i>Страница 52.</i></li> </ul> <hr/> <p>Водопроводный кран закрыт.</p> <ul style="list-style-type: none"> <li>▶ Откройте водопроводный кран.</li> </ul> <hr/> <p>Шланг подачи воды согнут или пережат.</p> <ul style="list-style-type: none"> <li>▶ Убедитесь, что шланг подачи воды не согнут и не пережат.</li> </ul>
Многokrатное начало отжима.	<p>Система контроля дисбаланса пытается устранить неравномерное распределение белья в машине, заново распределяя бельё.</p> <ul style="list-style-type: none"> <li>▶ Не является неисправностью – никаких действий не требуется.</li> </ul> <p><b>Заметка:</b> Загружайте в барабан одновременно крупные и мелкие предметы белья. Бельё различного размера лучше распределяется в барабане во время отжима.</p>



Неисправность	Причина и устранение неисправностей
Продолжительность программы изменяется во время процесса стирки.	<p>Выполнение программы оптимизируется автоматически. Это может привести к изменению продолжительности программы.</p> <ul style="list-style-type: none"> <li>▶ Не является неисправностью – никаких действий не требуется.</li> </ul> <hr/> <p>Система контроля дисбаланса пытается устранить неравномерное распределение белья в машине, заново распределяя бельё.</p> <ul style="list-style-type: none"> <li>▶ Не является неисправностью – никаких действий не требуется.</li> </ul> <p><b>Заметка:</b> Загружайте в барабан одновременно крупные и мелкие предметы белья. Бельё различного размера лучше распределяется в барабане во время отжима.</p> <hr/> <p>Система контроля пенообразования запускает цикл полоскания в случае повышенного пенообразования.</p> <ul style="list-style-type: none"> <li>▶ Не является неисправностью – никаких действий не требуется.</li> </ul>
В барабане не видно воды.	<p>Вода ниже видимой области.</p> <ul style="list-style-type: none"> <li>▶ Не является неисправностью – никаких действий не требуется.</li> <li>▶ Во время работы не заливайте в прибор дополнительную воду.</li> </ul>
Резкие толчки барабана после запуска программы.	<p>Причиной является внутренняя проверка двигателя.</p> <ul style="list-style-type: none"> <li>▶ Не является неисправностью – никаких действий не требуется.</li> </ul>
В ячейке  содержатся остатки воды.	<p>Вставка ячейки  засорена.</p> <ul style="list-style-type: none"> <li>▶ → <i>"Очистка кюветы для моющих средств", Страница 48</i></li> </ul>
Вибрация и перемещение прибора во время отжима.	<p>Прибор установлен некорректно.</p> <ul style="list-style-type: none"> <li>▶ Выравнивание прибора</li> </ul> <hr/> <p>Ножки прибора не зафиксированы.</p> <ul style="list-style-type: none"> <li>▶ Зафиксируйте ножки прибора. Выравнивание прибора</li> </ul> <hr/> <p>Транспортировочные крепления не сняты.</p> <ul style="list-style-type: none"> <li>▶ Снятие транспортировочных креплений</li> </ul>
Барабан вращается, вода не поступает.	<p>Контроль загрузки активен.</p> <ul style="list-style-type: none"> <li>▶ Не является неисправностью, никаких действий не требуется.</li> </ul> <p><b>Заметка:</b> Контроль загрузки может продолжаться до 2 минут.</p>

Неисправность	Причина и устранение неисправностей
Сильное пенообразование.	<p>Слишком высокая дозировка моющего средства.</p> <ul style="list-style-type: none"> <li>▶ Разведите одну столовую ложку кондиционера в 0,5 л воды и залейте в левую ячейку (не подходит для функциональной одежды для активного отдыха и спорта и пуховых изделий!).</li> <li>▶ Уменьшите дозируемое количество моющего средства для следующей стирки с аналогичным объёмом загрузки.</li> </ul>
Не достигается самая высокая скорость отжима.	<p>Установлена низкая скорость отжима.</p> <ul style="list-style-type: none"> <li>▶ Установите более высокую скорость отжима для следующей стирки.</li> </ul> <p>Установка  <b>Easy Iron</b> активирована.</p> <ul style="list-style-type: none"> <li>▶ Выберите соответствующую программу для данного типа белья.</li> </ul> <p>→ "Программы", Страница 28</p>
	<p>Система контроля дисбаланса компенсирует неравномерное распределение белья в машине, уменьшая скорость отжима.</p> <ul style="list-style-type: none"> <li>▶ Заново распределите бельё в барабане.</li> </ul> <p><b>Заметка:</b> По возможности загрузите в барабан одновременно крупные и мелкие предметы белья. Бельё различного размера лучше распределяется в барабане во время отжима.</p> <ul style="list-style-type: none"> <li>▶ Запустите программу  <b>Spin</b>.</li> </ul>
Не запускается программа «Отжим».	<p>Канализационная труба или сливной шланг засорены.</p> <ul style="list-style-type: none"> <li>▶ Прочистите канализационную трубу или сливной шланг.</li> </ul> <p>Канализационная труба или сливной шланг перегнулись или засорены.</p> <ul style="list-style-type: none"> <li>▶ Убедитесь, что сливной шланг и канализационная труба не перегнулись и не засорены.</li> </ul> <p>Система контроля дисбаланса прервала отжим вследствие неравномерного распределения белья в машине.</p> <ul style="list-style-type: none"> <li>▶ Заново распределите бельё в барабане.</li> </ul> <p><b>Заметка:</b> По возможности загрузите в барабан одновременно крупные и мелкие предметы белья. Бельё различного размера лучше распределяется в барабане во время отжима.</p> <ul style="list-style-type: none"> <li>▶ Запустите программу  <b>Spin</b>.</li> </ul>

Неисправность	Причина и устранение неисправностей
Шум, свистящий звук.	<p>Вода под давлением поступает в кювету для моющих средств.</p> <ul style="list-style-type: none"> <li>▶ Не является неисправностью – обычный шум при нормальной работе прибора.</li> </ul>
Громкие звуки во время отжима.	<p>Прибор установлен некорректно.</p> <ul style="list-style-type: none"> <li>▶ Выравнивание прибора</li> </ul> <hr/> <p>Ножки прибора не зафиксированы.</p> <ul style="list-style-type: none"> <li>▶ Зафиксируйте ножки прибора. Выравнивание прибора</li> </ul>
Дребезжащий шум в откачивающем насосе.	<p>Транспортировочные крепления не сняты.</p> <ul style="list-style-type: none"> <li>▶ Снятие транспортировочных креплений</li> </ul>
Дребезжащий шум в откачивающем насосе.	<p>В откачивающий насос попали посторонние предметы.</p> <ul style="list-style-type: none"> <li>▶ → <i>"Очистка откачивающего насоса", Страница 49</i></li> </ul>
Ритмический шум всасывания.	<p>Откачивающий насос активен, откачивается раствор моющего средства.</p> <ul style="list-style-type: none"> <li>▶ Не является неисправностью – обычный шум при нормальной работе прибора.</li> </ul>
Сминание тканей.	<p>Слишком высокая скорость отжима.</p> <ul style="list-style-type: none"> <li>▶ Установите более низкую скорость отжима для следующей стирки.</li> </ul> <hr/> <p>Превышен объем загрузки.</p> <ul style="list-style-type: none"> <li>▶ Уменьшите объем загрузки при следующей стирке.</li> </ul> <hr/> <p>Выбрана некорректная программа для данного типа ткани.</p> <ul style="list-style-type: none"> <li>▶ Выберите соответствующую программу для данного типа белья.</li> <li>→ <i>"Программы", Страница 28</i></li> </ul>
Моющее средство или кондиционер капает с манжеты и собирается на дверце или в складке манжеты.	<p>Слишком большой объем моющего средства/кондиционера в кювете для моющих средств.</p> <ul style="list-style-type: none"> <li>▶ При дозировании жидкого моющего средства и кондиционера следуйте маркировке в кювете для моющих средств и не превышайте указанный уровень.</li> </ul>
Неудовлетворительный результат отжима. Бельё мокрое/слишком влажное.	<p>Установлена низкая скорость отжима.</p> <ul style="list-style-type: none"> <li>▶ Установите более высокую скорость отжима для следующей стирки.</li> <li>▶ Запустите программу  <b>Spin</b>.</li> </ul>
	<p>Установка  <b>Easy Iron</b> активирована.</p> <ul style="list-style-type: none"> <li>▶ Выберите соответствующую программу для данного типа белья.</li> <li>→ <i>"Программы", Страница 28</i></li> </ul>
	<p>Канализационная труба или сливной шланг засорены.</p>

Неисправность	Причина и устранение неисправностей
<p>Неудовлетворительный результат отжима. Бельё мокрое/слишком влажное.</p>	<p>► Прочистите канализационную трубу или сливной шланг.</p> <p>Канализационная труба или сливной шланг перегнулись или засорены.</p> <p>► Убедитесь, что сливной шланг и канализационная труба не перегнулись и не засорены.</p> <hr/> <p>Система контроля дисбаланса прервала отжим вследствие неравномерного распределения белья в машине.</p> <p>► Заново распределите бельё в барабане.</p> <p><b>Заметка:</b> По возможности загрузите в барабан одновременно крупные и мелкие предметы белья. Бельё различного размера лучше распределяется в барабане во время отжима.</p> <p>► Запустите программу  <b>Spin</b>.</p>
	<p>Система контроля дисбаланса компенсирует неравномерное распределение белья в машине, уменьшая скорость отжима.</p> <p>► Заново распределите бельё в барабане.</p> <p><b>Заметка:</b> По возможности загрузите в барабан одновременно крупные и мелкие предметы белья. Бельё различного размера лучше распределяется в барабане во время отжима.</p> <p>► Запустите программу  <b>Spin</b>.</p>
<p>Остатки моющего средства на влажном белье.</p>	<p>Моющее средство может содержать нерастворимые в воде вещества, которые скапливаются на белье.</p> <p>► Запустите программу  <b>Rinse</b>.</p>
<p>Остатки моющего средства на сухом белье.</p>	<p>Моющее средство может содержать нерастворимые в воде вещества, которые скапливаются на белье.</p> <p>► Очистите щеткой бельё после стирки и сушки.</p>
<p>Из шланга подачи воды вытекает вода.</p>	<p>Шланг подачи воды установлен некорректно/неплотно.</p> <ol style="list-style-type: none"> <li>1. Правильно установите шланг подачи воды. Шланг для подачи воды подсоедините к водопроводному крану</li> <li>2. Затяните винтовое крепление.</li> </ol>
<p>Из сливного шланга вытекает вода.</p>	<p>Сливной шланг поврежден.</p> <p>► Замените поврежденный сливной шланг.</p> <hr/> <p>Сливной шланг подсоединен некорректно.</p> <p>► Правильно подсоедините сливной шланг. Варианты подключения слива воды</p>

---

Неисправность	Причина и устранение неисправностей
В приборе образовались неприятные запахи.	<p>Влажность и остатки моющих средств могут способствовать размножению бактерий.</p> <ul style="list-style-type: none"><li>▶ → <i>"Очистка барабана", Страница 47</i></li><li>▶ Если вы не используете прибор, то оставьте дверцу и люк для моющих средств открытыми, чтобы остатки воды высохли.</li></ul>

---

## 17.1 Аварийная разблокировка

### Разблокировка дверцы

**Требование:** Откачивающий насос пуст.  
→ Страница 49

1. **ВНИМАНИЕ!** Вытекающая вода может причинить материальный ущерб.
  - ▶ Не открывайте дверцу до тех пор, пока через стекло дверцы видна вода.Потяните вниз устройство аварийной разблокировки с помощью инструмента и затем отпустите.
- ✓ Защелка дверцы разблокирована.
2. Установите и зафиксируйте дверцу для технического обслуживания.
3. Закройте дверцу для технического обслуживания.

---

## 18 Транспортировка, хранение и утилизация

В данном разделе описана подготовка бытового прибора к транспортировке и хранению. Приведены также указания по утилизации старых бытовых приборов.

### 18.1 Демонтаж прибора

1. Закройте водопроводный кран.
2. → "Опорожнение шланга подачи воды", Страница 52.
3. Выключите прибор.
4. Выньте вилку прибора из розетки.
5. Слейте остатки раствора моющего средства.  
→ "Очистка откачивающего насоса", Страница 49
6. Отсоедините шланги.

## 18.2 Установка транспортировочных креплений

Зафиксируйте устройство для транспортировки с помощью транспортировочных креплений, чтобы предотвратить повреждение.

1. Снимите 4 пластиковые накладки.
  - При необходимости используйте отвертку для снятия пластиковых накладок.

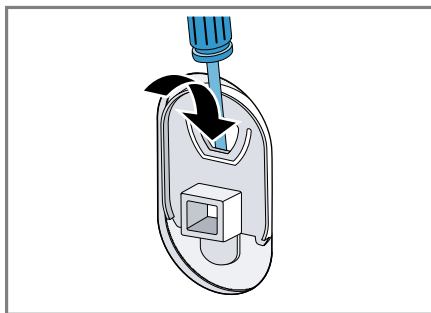

Сохраните пластиковые наклейки.

2. Вставьте 4 втулки.

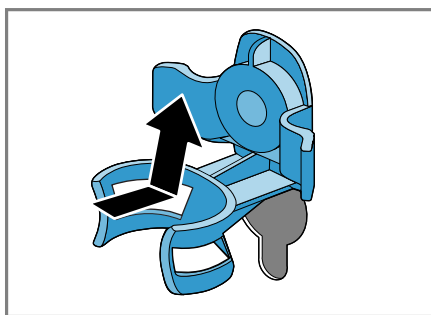

3. Вставьте все винты четырех транспортировочных креплений и слегка затяните.

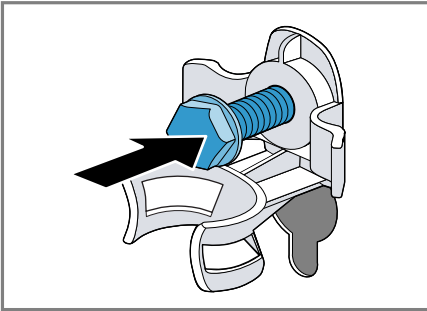

4. Установите сетевой кабель в креплении ① и затяните все 4 винта транспортировочных креплений ключом SW13②.

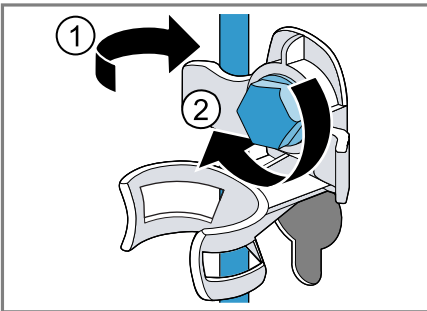

5. Вставьте шланг в крепление.

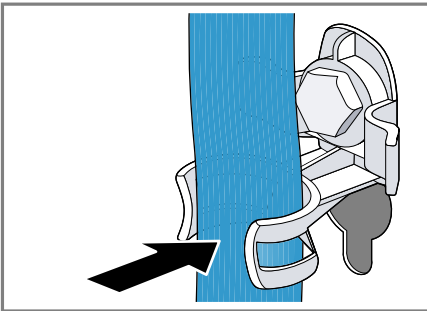

## 18.3 Повторный ввод прибора в эксплуатацию

1. Удаление транспортировочных креплений.
  2. Залейте прим. 1 л воды в ячейку II кюветы для моющих средств.
  3. Запустите программу  **Drain**.
- ✓ При следующей стирке моющее средство не будет сливаться неиспользованным в канализацию.

## 18.4 Утилизация старого бытового прибора

Утилизация в соответствии с экологическими нормами обеспечивает возможность вторичного использования ценных сырьевых материалов.

### ПРЕДУПРЕЖДЕНИЕ

#### Риск нанесения вреда здоровью!

Тем самым вы предотвратите ситуацию, когда дети могут оказаться запертыми внутри прибора, подвергая свою жизнь опасности.

- ▶ Не устанавливайте прибор за дверь, если она будет мешать свободному открыванию дверцы прибора.
- ▶ На отслуживших приборах отсоедините вилку сетевого кабеля, после чего разрежьте сетевой кабель и приведите в негодность замок дверцы прибора, чтобы дверца более не могла закрываться.

1. Выньте из розетки вилку сетевого кабеля.
2. Обрежьте сетевой кабель прибора.
3. Утилизируйте прибор в соответствии с экологическими нормами.

Сведения о возможных способах утилизации можно получить в специализированном торговом предприятии, а также в районных или городских органах управления.



Данный прибор имеет отметку о соответствии европейским нормам 2012/19/EU утилизации электрических и электронных приборов (waste electrical and electronic equipment - WEEE).

Данные нормы определяют действующие на территории Евросоюза правила возврата и утилизации старых приборов.

## 19 Сервисная служба

Если у вас имеются вопросы по использованию, вам не удастся самостоятельно устранить неисправность прибора или требуется отремонтировать прибор, обратитесь в нашу сервисную службу. Многие неполадки вы сможете устранить самостоятельно, воспользовавшись информацией в данной инструкции или на нашем сайте. Если это вам не удастся, обратитесь в нашу сервисную службу.

При гарантийном обслуживании и по истечении гарантии производителя мы обеспечим ремонт вашего прибора обученными специалистами сервисной службы с использованием оригинальных запасных деталей.

Подробную информацию о гарантийном сроке и условиях гарантии в вашей стране вы можете запросить в нашей сервисной службе, у вашего продавца или найти на нашем сайте.

При обращении в сервисную службу укажите номер изделия (E-Nr.) и заводской номер (FD) прибора. Адрес и телефон сервисной службы можно найти в прилагаемом перечне сервисных служб или на нашем веб-сайте.

## 19.1 Номер изделия (E-Nr.) и заводской номер (FD)

Номер изделия (E-Nr.) и заводской номер (FD) вы найдете на фирменной табличке своего прибора.

В зависимости от модели фирменная табличка находится:

- с внутренней стороны дверцы;
- с внутренней стороны дверцы для технического обслуживания;
- с задней стороны прибора.

Чтобы быстро найти данные прибора и номер телефона сервисной службы, вы можете записать эти данные.

## 19.2 Гарантия AQUA-STOP

Дополнительно к гарантийным обязательствам продавца в соответствии с договором купли-продажи и в дополнение к нашей гарантии изготовителя на бытовой прибор мы гарантируем возмещение ущерба в указанных ниже случаях.

- Мы возмещаем частному пользователю ущерб, причиненный водой, возникший из-за неисправности нашей системы «Аква-стоп». Чтобы можно было гарантировать защиту от утечки воды, прибор должен быть подключен к электросети.
- Эта гарантия действует на протяжении всего срока службы прибора.
- Гарантийные обязательства выполняются при условии квалифицированной установки и подключения прибора с системой «Аква-стоп» в соответствии с нашей инструкцией, включая также квалифицированно выполненный монтаж удлинителя системы «Аква-стоп» (оригинальная запчасть). Наша гарантия не распространяется на неисправные подводящие трубопроводы или арматуры до места подключения системы «Аква-стоп» к водопроводному крану.



- Бытовые приборы с системой «Аква-стоп» в целом не нуждаются в присмотре во время работы, а после работы не требуется закрывать водопроводный кран. Только лишь в случае вашего длительного отсутствия, например, на время отпуска, водопроводный кран необходимо закрыть.

Длина сетевого кабеля	210 см
-----------------------	--------

<sup>1</sup> В зависимости от оборудования прибора

## 20 Технические характеристики

Здесь вы найдете цифры и факты, относящиеся к вашему прибору.

Высота прибора	85,0 см
Ширина прибора	59,8 см
Глубина прибора	59,0 см
Вес	68 - 72 кг <sup>1</sup>
Максимальный объём загрузки	10 кг
Напряжение сети	220 - 240 В, 50 Гц
⇌ Минимальный номинал предохранителя	10 А
Номинальная мощность	2300 Вт
Потребляемая мощность	<ul style="list-style-type: none"> <li>■ Выключенное состояние: 0,10 Вт</li> <li>■ Включенное состояние: 0,50 Вт</li> </ul>
Давление воды	<ul style="list-style-type: none"> <li>■ Мин.: 100 кПа (1 бар)</li> <li>■ Макс.: 1000 кПа (10 бар)</li> </ul>
Длина шланга подачи воды	150 см
Длина сливного шланга	150 см

<sup>1</sup> В зависимости от оборудования прибора







## Thank you for buying a Bosch Home Appliance!

Register your new device on MyBosch now and profit directly from:

- Expert tips & tricks for your appliance
- Warranty extension options
- Discounts for accessories & spare-parts
- Digital manual and all appliance data at hand
- Easy access to Bosch Home Appliances Service

Free and easy registration – also on mobile phones:

**[www.bosch-home.com/welcome](http://www.bosch-home.com/welcome)**



## Looking for help? You'll find it here.

Expert advice for your Bosch home appliances, help with problems or a repair from Bosch experts.

Find out everything about the many ways Bosch can support you:

**[www.bosch-home.com/service](http://www.bosch-home.com/service)**

Contact data of all countries are listed in the attached service directory.

**Robert Bosch Hausgeräte GmbH**

Carl-Wery-Straße 34

81739 München

GERMANY

[www.bosch-home.com](http://www.bosch-home.com)



**9001571442** (001220)

ru