



B2B Version:23-04

**СОДЕРЖАНИЕ**

- Описание продукта ..... 1-2
- Особенности ..... 3
- Рекомендации по применению ..... 3-6
- Настройка компьютера (Windows и MAC OS) ..... 7-13
- Важное замечание ..... 13-14
- Спецификация ..... 15

**ЧТО В КОРОБКЕ**

- 1X Игровая USB-гарнитура
- 1X Съёмный микрофон
- 1X Инструкция по эксплуатации

**ОПИСАНИЕ ПРОДУКТА**

- 1 Повязка на голову - из мягкого и удобного материала
- 2 Наушники с охлаждающими амбушюрами.
- 3 Съёмный всенаправленный микрофон - гибкая конструкция позволяет отрегулировать микрофон
- 4 In-line Control-7.1 переключатель режима объемного звука, громкость гарнитуры +/-, включение/выключение микрофона и кнопка громкости микрофона +/-.
- 5 7.1 Переключатель звукового режима - можно включить/выключить, нажав кнопку со светодиодным индикатором. Если индикатор горит, режим включен. Если индикатор не горит, режим выключен. Вы можете включить режим, чтобы усилить ощущение присутствия.
- 6 Звук гарнитуры +/- Кнопка - Используйте для регулировки громкости гарнитуры.
- 7 Громкость микрофона +/- Кнопка - используется для регулировки громкости микрофона.
- 8 Микрофон On/Off — используется для включения/отключения микрофона.
- 9 Интерфейс 3,5 мм - используется для подключения к компьютеру, телефону, микшеру и входящему в комплект встроенному USB-контроллеру.

1

10 Клипсу можно прикрепить к одежде.

11 USB-интерфейс - используется для подключения к компьютеру, игровой консоли или Xbox.

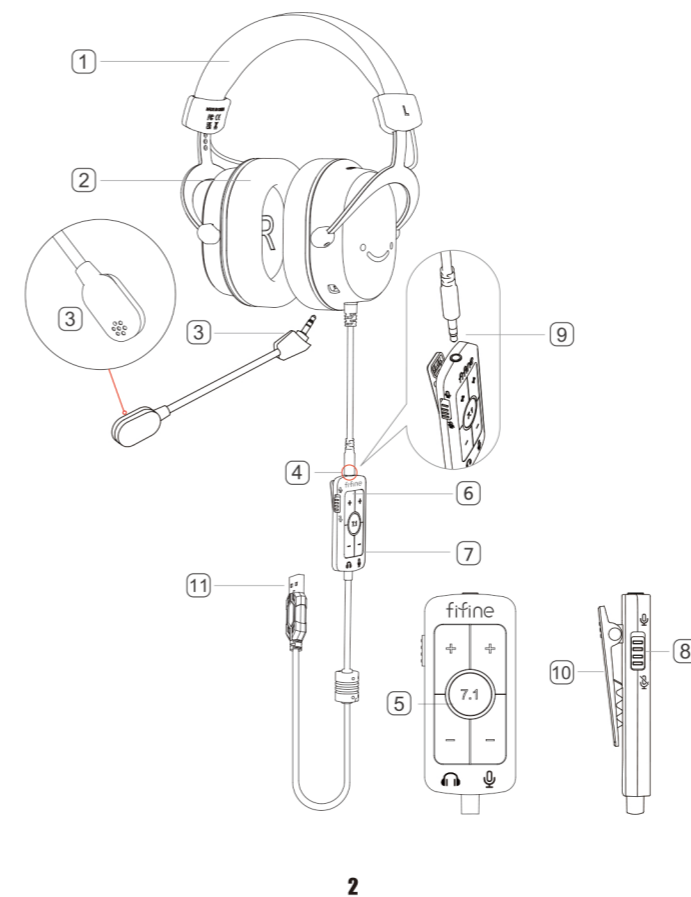

2

**ФУНКЦИИ**

1. Звуковое исполнение высоких, альтовых и низких звуков;
2. Износостойкие и удобные наушники и повязка на голову для использования;
3. Регулируемое оголовье, удобный дизайн;
4. Прочная конструкция и удобная складная конструкция;
5. Четыре в одном встроенном элементе управления, включая переключатель режима объемного звука 7.1, громкость гарнитуры +/-, включение/выключение микрофона и кнопку громкости микрофона +/-;
6. USB-устройство interface

**РЕКОМЕНДАЦИИ ДЛЯ ИСПОЛЬЗОВАНИЯ**

► Регулировка оголовья

Отрегулируйте оголовье с помощью защелкивающегося механизма блокировки с левой и правой сторон. Для хорошего качества передачи звука и максимального комфорта отрегулируйте оголовье так, чтобы оно правильно прилегало к голове

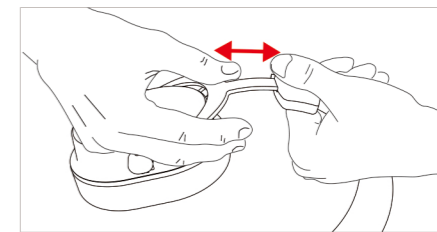

3

► Снять/установить Микрофон

Отсоедините микрофон наружу, чтобы отделить его от гарнитуры. Полностью вставьте микрофон в разъем, чтобы объединить его с гарнитуры.

Советы: Убедитесь, что микрофон полностью вставлен в гнездо для микрофона.

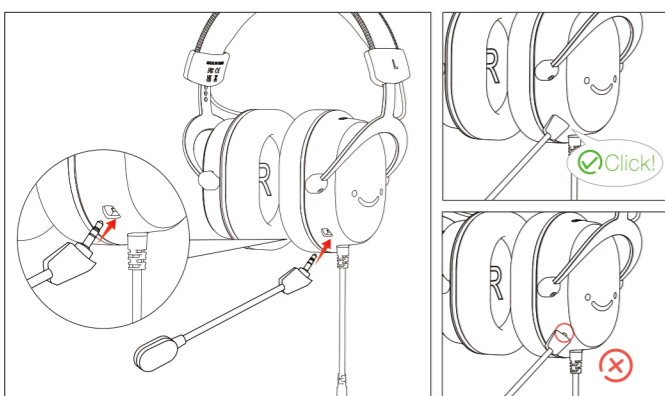

► Разъем 3,5 мм

Интерфейс 3,5 мм может быть подключен к звуковой карте или компьютеру

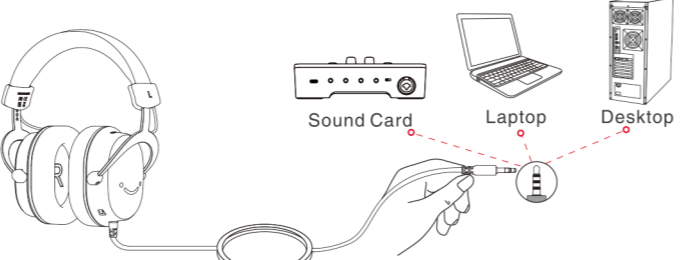

► Микрофон вкл./выкл.

Включите/выключите микрофон на боковой стороне встроенного элемента управления, чтобы контролировать звук

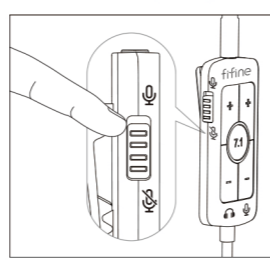

5

► USB Port

Полностью подключите USB-разъем к компьютеру PS 4/5 или Xbox.

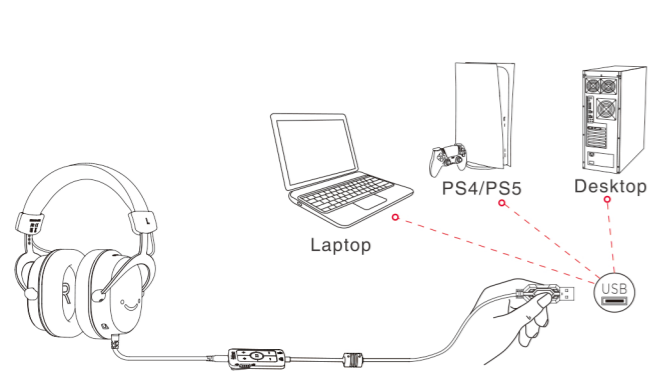

4

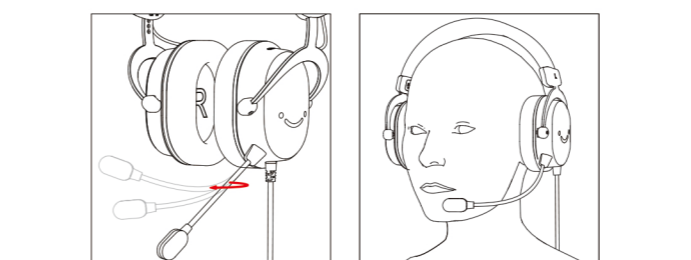

► Руководство по встроенному управлению

• Переключатель объемного звука 7.1 Нажмите переключатель со световым индикатором, чтобы включить/выключить объемный звук 7.1. Если индикатор горит, виртуальный режим 7.1 включен. Если он выключен, виртуальный режим 7.1 выключен.



Регулировка громкости гарнитуры/микрофона Нажмите «+», чтобы увеличить громкость гарнитуры/микрофона. Нажмите «-», чтобы уменьшить громкость гарнитуры/микрофона.

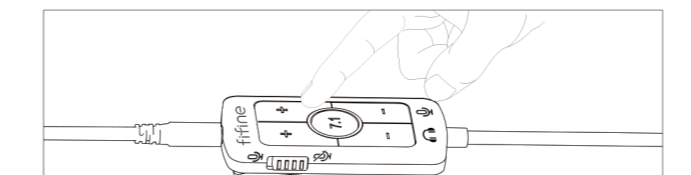

6

**WINDOWS ( Только для USB соединений)**

► Настройка гарнитуры

1. Подключите USB-разъем гарнитуры к USB-порту ПК/ноутбука. Убедитесь, что он полностью подключен к нужному порту, и ни одна гарнитура и микрофон не отключены

2. Щелкните правой кнопкой мыши значок динамика в правом нижнем углу экрана. Нажмите «Открыть настройки звука».

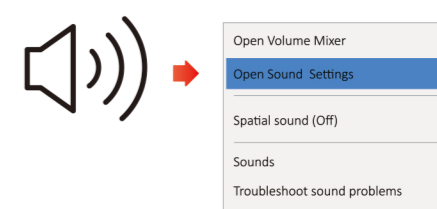

3. Нажмите на панель управления звуком.

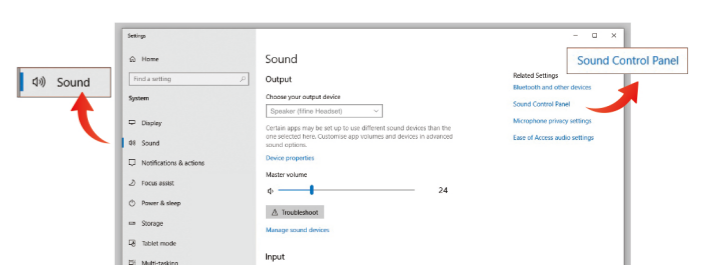

4. Перейдите на вкладку «Воспроизведение» и выберите «Fifine гарнитуру» в качестве устройства вывода по умолчанию. Когда вы воспроизведёте звук, значок типа полосы станет зеленым

7

и будет скачками двигаться. (Если он остается неизменным, пожалуйста, перезагрузите компьютер и снова подключите гарнитуру к доступным USB-портам компьютера или проверьте, включена ли громкость звука.)

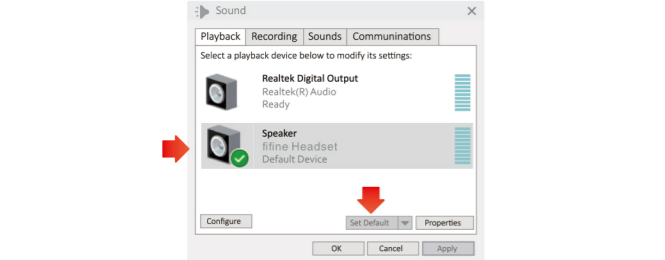

5. Отрегулируйте громкость гарнитуры. Дважды щелкните «Fifine Headset», чтобы открыть окно «Свойства динамика», и перейдите на вкладку «Уровень». Перетащите панель процесса, чтобы отрегулировать уровень гарнитуры. (Вы также можете увеличить или уменьшить громкость гарнитуры, отрегулировав кнопку громкости на встроенном регуляторе.)

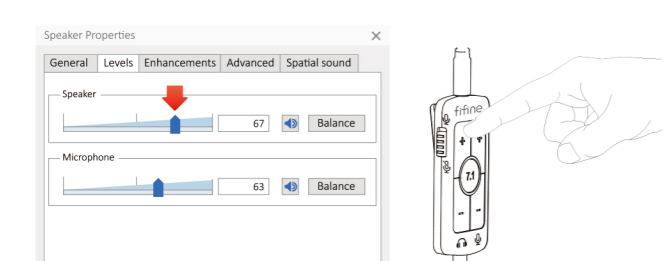

► Настройки микрофона

1. Щелкните правой кнопкой мыши значок динамика в правом нижнем углу экрана. Нажмите «Открыть настройки звука».

8

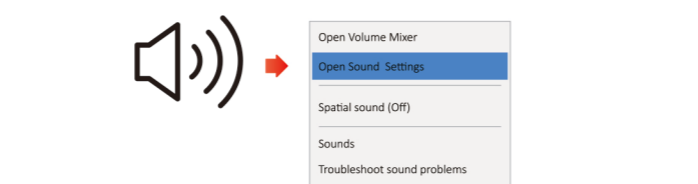

2. Нажмите на панель управления звуком.

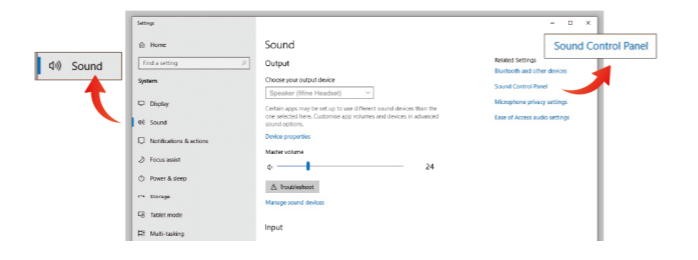

3. Перейдите на вкладку «Запись» и выберите «Fifine Headset» в качестве устройства по умолчанию. Когда вы говорите в микрофон, значок типа полосы становится зеленым и подпрыгивает. (Если он остается неизменным, Вы можете попробовать следующие три способа решения:

1) Перезагрузите компьютер и снова подключите гарнитуру к доступным USB-портам компьютера. 2) Проверьте, полностью ли вставлен микрофон в гарнитуру. 3) Убедитесь, что включен параметр включения звука на встроенном элементе управления.)

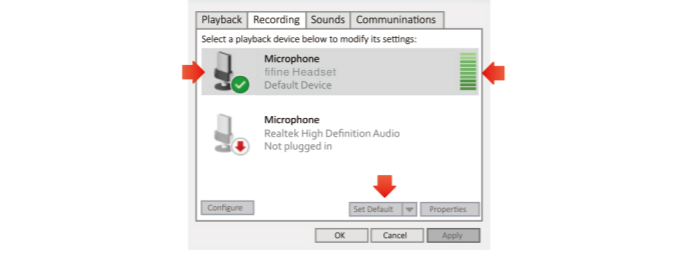

9

4. Отрегулируйте громкость микрофона. Дважды щелкните «Fifine Headset», чтобы открыть «Свойства микрофона», и перейдите на вкладку «Уровень». Перетащите курсор процесса, чтобы отрегулировать уровень микрофона. (Вы также можете увеличить или уменьшить громкость микрофона, отрегулировав кнопку громкости на встроенном регуляторе.)

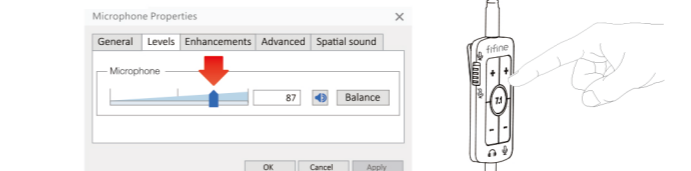

**APPLE MAC OS ( Только для USB соединений)**

► Настройка гарнитуры

1. Подключите USB-разъем гарнитуры к USB-порту ПК/ноутбука. Убедитесь, что он полностью подключен к нужному порту, и ни одна гарнитура и микрофон не отключены

2. Перейдите в Системные настройки.

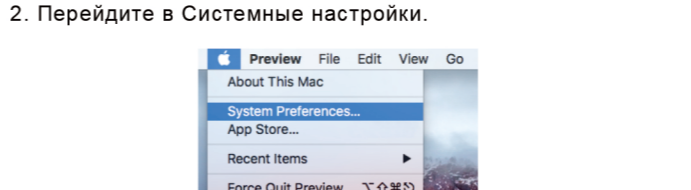

3. Нажмите «Звук», чтобы отобразить панель настроек

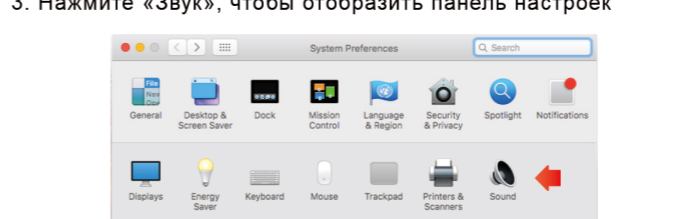

10

4. Перейдите на вкладку «Вывод» и убедитесь, что «Fifine Headset» выбран в качестве устройства вывода по умолчанию. Перетащите индикатор выполнения, чтобы отрегулировать громкость гарнитуры. (Вы также можете увеличить или уменьшить громкость гарнитуры, отрегулировав кнопку громкости на встроенном регуляторе.)

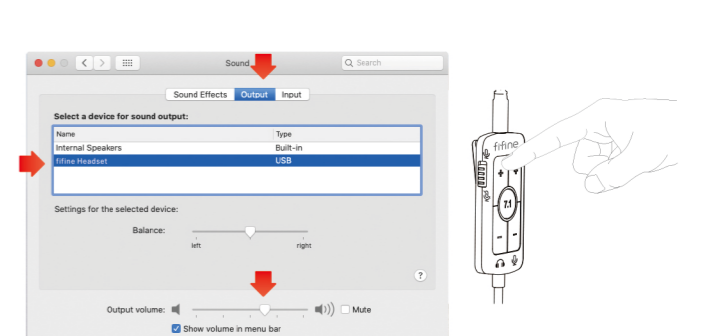

► Настройки микрофона

1. Перейдите в Системные настройки.

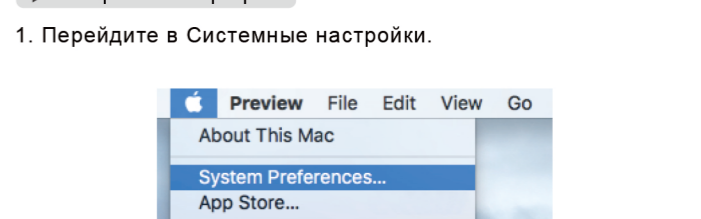

2. Нажмите «Звук», чтобы отобразить панель настроек

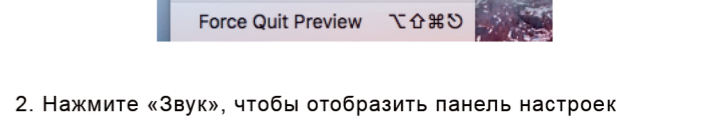

11

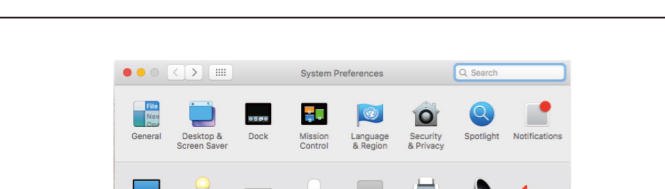

3. Перейдите на вкладку «Запись» и выберите «Fifine Headset» в качестве устройства по умолчанию. Когда вы говорите в микрофон, значок типа полосы становится зеленым и подпрыгивает. (Если он остается неизменным, вы можете попробовать следующие три способа решения:

1) Перезагрузите компьютер и снова подключите гарнитуру к доступным USB-портам компьютера. 2) Проверьте, полностью ли вставлен микрофон в гарнитуру. 3) Убедитесь, что включен параметр включения звука на встроенном элементе управления.)

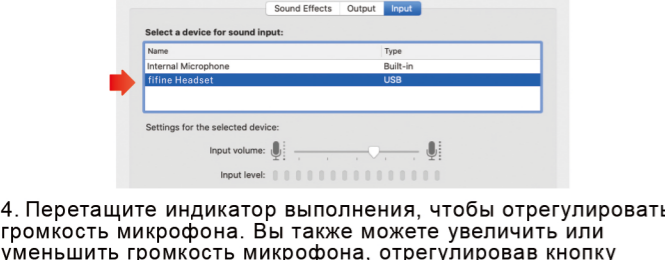

4. Перетащите индикатор выполнения, чтобы отрегулировать громкость микрофона. Вы также можете увеличить или уменьшить громкость микрофона, отрегулировав кнопку громкости на встроенном регуляторе.

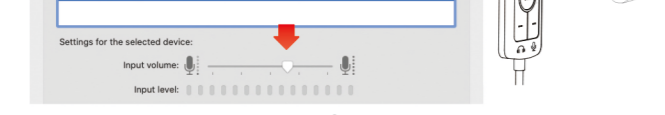

12

**ПРИМЕЧАНИЕ:** Если ваш Mac оснащен только портом USB C, для подключения вам понадобится оригинальный адаптер Apple USB-C-USB. И, пожалуйста, сначала подключите USB-адаптер к вашему Mac, а затем подключите микрофон к адаптеру.



Советы: (применимо для Mac и Windows)

1. Если компьютер сообщает, что он не может идентифицировать USB-устройство, перезагрузите компьютер и снова подключите гарнитуру к USB-порту вашего компьютера.

2. Если гарнитура распознается, но звук не воспроизводится, проверьте, включен ли системный звук или громкость звука в приложениях.

3. Если микрофон на гарнитуре распознается, но звук не воспроизводится, а ваш компьютер работает под управлением Windows 10, перейдите в «Настройки»-«Конфиденциальность»-«Микрофон» и нажмите «Разрешить приложениям доступ к микрофону» в положение «ВКЛ.», затем перезагрузите компьютер.

**ВАЖНОЕ ПРИМЕЧАНИЕ**

При использовании гарнитуры

- Чтобы высокая громкость не повредила ушам, уменьшите громкость звука перед тем, как начать прослушивание с помощью гарнитуры. А затем отрегулируйте соответствующие уровни громкости, которые вам нужны.
- Пожалуйста, носите гарнитуру правильно в соответствии с буквами «L» и «R» на гарнитуре. Носите сторону «L» на левом ухе и носите сторону «R» на правом ухе.
- Пожалуйста, наслаждайтесь музыкой на умеренной громкости, чтобы предотвратить неблагоприятное воздействие на слух.
- Не слушайте долго на высокой громкости, чтобы не повредить слух.

13

• Наблюдается тенденция к увеличению громкости при использовании в шумных местах. Однако из соображений безопасности рекомендуется поддерживать громкость на уровне, при котором вы все еще можете слышать звуки вокруг себя.

• Если громкость слишком высока, звук может быть слышен за пределами гарнитуры. Будьте осторожны, чтобы не сделать громкость настолько высоко, чтобы это беспокоило окружающих.

**О безопасности**

- Не роняйте, не ударяйте и не подвергайте гарнитуру каким-либо сильным ударам, которые могут повредить изделие.
- Не пытайтесь разобрать гарнитуру, это может повлиять на использование продукта.
- Не погружайте в жидкость или воду
- Не используйте агрессивные чистящие средства или масло для очистки изделия. Вы можете очистить его сухой тканью.

**О размещении**

Гарнитуру можно поставить на стол или на подставку для гарнитуры. Не размещайте гарнитуру в следующих местах:

- Место, подверженное воздействию прямых солнечных лучей, рядом с обогревателем или в другом месте с экстремально высокой температурой.
- Гипнотическое место
- На неустойчивой или наклонной поверхности
- Место, подверженное воздействию большого количества вибрации
- Ванная комната или другие места с высокой влажностью

14

**СПЕЦИФИКАЦИЯ**

- Номер модели: H9
- Разъем гарнитуры: USB + 3,5 мм
- Электропитание: 5 В±0,25 В
- Рабочий ток: 200 мА
- Частота дискретизации гарнитуры: 48 кГц
- Частотная характеристика гарнитуры: 20 Гц-20 кГц
- Элемент микрофона: Конденсатор
- Чувствительность микрофона: -40±3 дБ
- Диаграмма направленности микрофона: Всенаправленный

**СВЯЖИТЕСЬ С НАМИ:**

Facebook: <http://bit.ly/FifinePage>

E-mail: [web@fifine.cc](mailto:web@fifine.cc)

Более подробную информацию о продуктах можно найти на веб-сайте. Веб-сайт компании: <https://fifinemicrophone.com/>

**ГАРАНТИЯ**

Микрофон Fifine дает гарантию на наличие дефектов материалов и изготовления оборудования в течение одного года с момента первоначальной розничной покупки при условии, что покупка была совершена у авторизованного дилера микрофонов Fifine. Эта гарантия аннулируется, если оборудование изменено, неправильно используется, неправильно эксплуатируется, подвергается чрезмерному износу или обслуживается какими-либо сторонами, не упомянутыми Fifine Microphone. Для гарантийного обслуживания обратитесь к местному дистрибьютору или [web@fifine.cc](mailto:web@fifine.cc)

15