

# PHILIPS

## Звуковая панель

Серия 7000

ТАВ7807

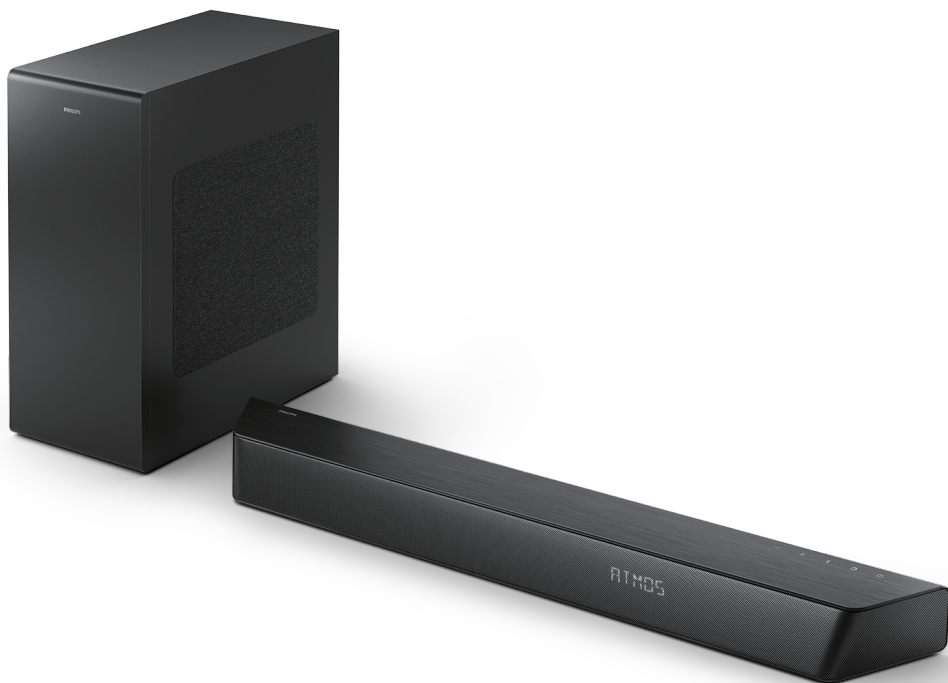

# Руководство пользователя

Для регистрации изделия и получения поддержки посетите сайт

[www.philips.com/support](http://www.philips.com/support)

# Содержание

<b>1</b>	<b>Важные указания по безопасности</b>	<b>3</b>		
	Безопасность	3		
	Уход за вашим продуктом	4		
	Забота об окружающей среде	4		
	Декларация соответствия	5		
	Помощь и поддержка	5		
	Информация FCC	6		
<b>2</b>	<b>Ваша звуковая панель</b>	<b>7</b>		
	Комплект поставки	7		
	Звуковая панель	7		
	Разъемы	8		
	Беспроводной сабвуфер	8		
	Дистанционное управление	9		
	Подготовка дистанционного управления	9		
	Размещение	10		
	Установка на стену	11		
<b>3</b>	<b>Подключение</b>	<b>12</b>		
	Dolby Atmos®	12		
	Подключение к разъему HDMI	12		
	Подключение к оптическому разъему	13		
	Подключение к разъему аудиовхода	13		
	Подключение питания	14		
	Сопряжение с сабвуфером	14		
<b>4</b>	<b>Использование вашей звуковой панели</b>	<b>15</b>		
	Включение и выключение	15		
	Выбор режимов	15		
	Регулировка громкости	15		
	Режим звука Dolby	16		
	Меню настройки	16		
	Сброс на заводские настройки	17		
	Воспроизведение с устройств Bluetooth	18		
	Прослушивание с внешнего устройства	19		
	Воспроизведение звука через USB	19		
<b>5</b>	<b>Спецификации продукта</b>	<b>20</b>		
<b>6</b>	<b>Определение и устранение неисправностей</b>	<b>21</b>		
	Trademarks	22		

# 1 Важные указания по безопасности

Перед использованием изделия прочитайте и уясните все инструкции. Если повреждение вызвано несоблюдением инструкций, гарантия не применима.

## Безопасность

Знайте эти символы безопасности



Это аппарат КЛАССА II с двойной изоляцией и без защитного заземления.



Напряжение переменного тока



Следуйте инструкциям в руководстве пользователя!



**ПРЕДУПРЕЖДЕНИЕ!**  
Предупреждение: опасность поражения электрическим током!



Восклицательный знак предназначен для предупреждения пользователя о наличии важных инструкций по эксплуатации.

### Опасность поражения электрическим током или пожара!

- Прежде чем выполнять или изменять какие-либо подключения, убедитесь, что все устройства отключены от розетки.
- Никогда не подвергайте изделие и аксессуары воздействию дождя или воды. Никогда не ставьте рядом с изделием емкости с

жидкостями, например, вазы. Если на изделие или в него попала жидкость, немедленно отключите его от розетки. Обратитесь в отдел обслуживания потребителей, чтобы проверить изделие перед использованием.

- Никогда не размещайте устройство и аксессуары вблизи открытого огня или других источников тепла, включая прямые солнечные лучи.
- Никогда не вставляйте предметы в вентиляционные или другие отверстия на изделии.
- Если в качестве разъединителя используется сетевая вилка или соединительная муфта прибора, разъединитель должен оставаться легкодоступным.
- Аккумулятор (батареяный блок или установленные аккумуляторы) не должен подвергаться воздействию чрезмерного тепла, например, солнечного света, огня и т.п.
- Отключайте изделие от розетки перед грозой.
- При отсоединении шнура питания всегда тяните за вилку, а не за кабель.
- При использовании продукта в тропическом и/или умеренном климате.

### Опасность короткого замыкания или возгорания!

- Идентификационные данные и номинальные параметры питания см. на фирменной табличке на задней или нижней стороне изделия.
- Перед подключением изделия к розетке убедитесь, что напряжение питания соответствует значению, указанному на задней или нижней стороне изделия. Никогда не подключайте изделие к розетке, если ее напряжение отличается.

### Опасность травмы или повреждения данного изделия!

- При монтаже на стену данное изделие должно быть надежно закреплено на стене в соответствии с инструкциями по установке. Используйте только входящий

в комплект кронштейн для настенного крепления (если имеется). Неправильный монтаж на стену может привести к несчастному случаю, травме или повреждению. Если у вас возникли вопросы, обратитесь в отдел обслуживания потребителей в вашей стране.

- Никогда не кладите изделие или какие-либо предметы на шнуры питания или на другое электрооборудование.
- Если изделие транспортируется при температуре ниже 5°C, распакуйте изделие и подождите, пока его температура не сравняется с комнатной, прежде чем подключать его к розетке.
- Части данного изделия могут быть сделаны из стекла. Обращайтесь с ними осторожно, чтобы избежать травм и повреждений.

### Опасность перегрева!

- Никогда не устанавливайте это изделие в замкнутом пространстве. Всегда оставляйте вокруг изделия пространство не менее четырех дюймов для вентиляции. Следите за тем, чтобы шторы или другие предметы не закрывали вентиляционные отверстия на изделии.

### Опасность загрязнения!

- Не смешивайте батарейки (старые и новые или угольные и щелочные и т.д.).
- **ОСТОРОЖНО:** При неправильной замене батареек существует опасность взрыва. Заменяйте только на батарейки того же или эквивалентного типа.
- Извлеките батарейки, если они разрядились или если пульт дистанционного управления не будет использоваться в течение длительного времени.
- Батарейки содержат химические вещества, их следует утилизировать надлежащим образом.



#### Примечание

- Этикетка с номинальными характеристиками наклеивается на нижнюю или заднюю часть оборудования.

## Уход за вашим продуктом

Для очистки изделия используйте только ткань из микрофибры.

## Забота об окружающей среде

### Утилизация старого изделия и аккумулятора



Ваш продукт разработан и изготовлен из высококачественных материалов и компонентов, которые могут быть переработаны и использованы повторно.



Этот символ на изделии означает, что на изделие распространяется действие European Directive 2012/19/EU.



Этот символ означает, что изделие содержит аккумуляторы, подпадающие под действие European Directive 2013/56/EU, которые нельзя утилизировать вместе с обычными бытовыми отходами.

Узнайте о местной системе раздельного сбора электрических и электронных изделий и аккумуляторов. Следуйте местным правилам и никогда не выбрасывайте изделие и аккумуляторы вместе с обычными бытовыми отходами. Правильная утилизация старых изделий и аккумуляторов помогает предотвратить негативные последствия для окружающей среды и здоровья человека.

### Извлечение одноразовых батареек

Чтобы извлечь одноразовые батареи, см. раздел по установке батареек.

---

## Декларация соответствия

Данное изделие соответствует требованиям Европейского сообщества по радиопомехам. Настоящим MMD Hong Kong Holding Limited заявляет, что изделие соответствует основным требованиям и другим соответствующим положениям RED Directive 2014/53/EU и UK Radio Equipment Regulations SI 2017 No 1206. Декларацию о соответствии можно найти на сайте [www.philips.com/support](http://www.philips.com/support).

---

## Помощь и поддержка

Для получения подробной онлайн-поддержки посетите сайт [www.philips.com/support](http://www.philips.com/support), чтобы:

- скачать руководство пользователя и краткое руководство пользователя
- смотреть видеоруководства (доступно только для некоторых моделей)
- найти ответы на часто задаваемые вопросы (FAQ)
- отправить нам вопрос по электронной почте
- пообщаться с представителем нашей службы поддержки.

Следуйте инструкциям на сайте, чтобы выбрать язык, а затем введите номер модели вашего продукта.

Кроме того, вы можете обратиться в службу поддержки потребителей в вашей стране. Перед обращением запишите номер модели и серийный номер вашего изделия. Эту информацию можно найти на задней или нижней части изделия.

---

## Информация FCC

**ПРИМЕЧАНИЕ:** Данное оборудование было протестировано и признано соответствующим ограничениям для цифровых устройств класса В в соответствии с частью 15 правил FCC. Эти ограничения предназначены для обеспечения разумной защиты от вредных помех при установке в жилых помещениях. Данное оборудование генерирует, использует и может излучать радиочастотную энергию и, если оно установлено и используется не в соответствии с инструкциями, может создавать вредные помехи для радиосвязи.

Однако нет гарантии, что помехи не возникнут в конкретном случае установки. Если данное оборудование создает вредные помехи для радио- или телевизионного приема, что может быть определено путем выключения и включения оборудования, пользователю рекомендуется попытаться устранить помехи одним или несколькими из следующих способов:

- Измените ориентацию или местоположение приемной антенны.
- Увеличьте расстояние между оборудованием и приемником.
- Подключите оборудование к розетке в цепи, отличной от той, к которой подключен приемник.
- Обратитесь за помощью к продавцу или опытному специалисту по теле- и радиотехнике.

---

### Предупреждения FCC и IC:

- Данное оборудование следует устанавливать и эксплуатировать с минимальным расстоянием 20 см между излучателем и вашим телом.
- Изменения или модификации данного устройства, не одобренные стороной, ответственной за соответствие требованиям, могут лишить пользователя права на эксплуатацию оборудования.

---

## FCC & IC Attention

- Cet appareil est conforme à FCC et IC l'exposition aux rayonnements limites fixées pour un environnement non contrôlé. Cet appareil doit être installé et utilisé avec une distance minimale de 20 cm entre le radiateur et votre corps. Cet transmetteur ne doit pas être co-situé ou opérant en liaison avec toute autre antenne ou transmetteur.
- Des câbles blindés doivent être utilisés avec cet appareil pour assurer la conformité avec les limites de la classe B de la FCC. fonctionnement de l'appareil.

---

### IC-Канада: CAN ICES-003(B)/NMB-003(B)

Данное устройство содержит передатчик(и)/приемник(и), освобожденные от лицензии, которые соответствуют лицензионным RSS Министерства инноваций, науки и экономического развития Канады. Эксплуатация устройства возможна при соблюдении следующих двух условий:

- 1 Это устройство не может вызывать помехи.
- 2 Данное устройство должно принимать любые помехи, включая помехи, которые могут вызвать нежелательную работу устройства.

---

### Avis d'Industrie Canada: CAN ICES-003(B)/NMB-003(B)

L'émetteur/récepteur exempt de licence contenu dans le présent appareil est conforme aux CNR d'Innovation, Sciences et Développement économique Canada applicables aux appareils radio exempts de licence. L'exploitation est autorisée aux deux conditions suivantes :

- 1 L'appareil ne doit pas produire de brouillage;
- 2 L'appareil doit accepter tout brouillage radioélectrique subi, même si le brouillage est susceptible d'en compromettre le fonctionnement.

# 2 Ваша звуковая панель

Приветствуем вас и поздравляем с приобретением Philips! Чтобы в полной мере воспользоваться поддержкой, которую предлагает Philips, зарегистрируйте свою звуковую панель на сайте [www.philips.com/support](http://www.philips.com/support).

## Комплект поставки

Проверьте и удостоверьтесь в содержимом вашей упаковки:

- Звуковая панель x 1
- Пульт дистанционного управления (батареи AAA x 2)
- Беспроводной сабвуфер x 1
- Шнур питания (для панели и сабвуфера)\* x 4
- Комплект для установки на стену x 1 (Кронштейны x2 / Винты для кронштейнов x2 / Винты для настенной установки x2 / Стенные анкеры x2)
- Краткое руководство пользователя / Гарантийный талон / Паспорт безопасности x 1

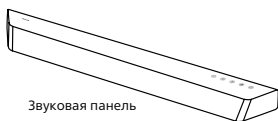

Звуковая панель

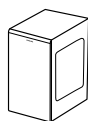

Беспроводной сабвуфер

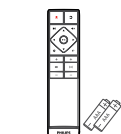

Дистанционное управление (батареи AAA x 2)

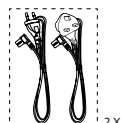

Толчок для Евросоюза и Великобритании x 2



Шнур питания \*  
Комплект для установки на стену (кронштейны x2 / винты для кронштейнов x2 / винты для настенной установки x2 / стеновые анкеры x2)

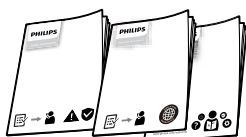

Краткое руководство пользователя  
Гарантийный талон /  
Паспорт безопасности

- Количество шнуров питания и тип вилки зависят от региона.
- Изображения, иллюстрации и чертежи, представленные в данном руководстве пользователя, приведены только для справки, реальный продукт может отличаться по внешнему виду.

## Звуковая панель

В этом разделе представлен обзор звуковой панели.

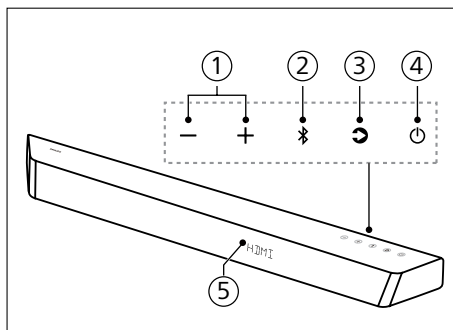

- 1 Кнопка Громкость + / - (Volume) Увеличение/уменьшение громкости.
- 2 Кнопка Bluetooth
  - Нажмите для выбора режима Bluetooth.
  - Нажмите и удерживайте, чтобы отключить все устройства и войти в режим сопряжения Bluetooth.
- 3 Кнопка Источник (Source)
  - Нажмите, чтобы выбрать источник входного сигнала для звуковой панели.
- 4 Кнопка Режим ожидания - Включение (Standby-On)
  - Включение звуковой панели или ее перевод в режим ожидания.
  - Длительное нажатие в течение 20 секунд, когда звуковая панель включена, позволяет включать или отключать функции автоматического режима ожидания (автоматическое ожидание через 15 минут).
- 5 Датчик дистанционного управления / Панель дисплея

## Разъемы

В этом разделе приведен обзор разъемов, имеющих на звуковой панели.

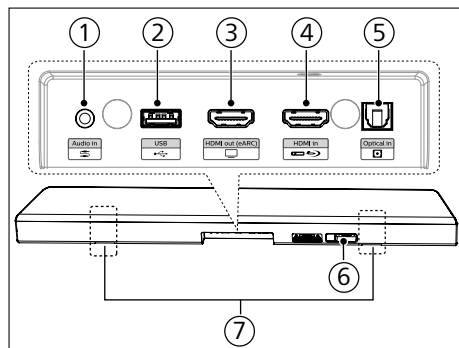

- 1 Audio in (Аудиовход)**  
Аудиовход, например, от MP3-плеера (разъем 3,5 мм).
- 2 USB**
  - Подключение к USB-накопителю для воспроизведения аудиофайлов.
  - Обновление программного обеспечения данного изделия.
- 3 Разъем HDMI out (eARC) (выход HDMI)**  
Порт поддерживает функцию eARC/ARC HDMI, позволяет подключаться ко входу HDMI (eARC/ARC) на телевизоре.
- 4 Разъем HDMI in (вход HDMI)**  
Позволяет подключать устройства с HDMI-выходом, такие как DVD-плеер, плеер Blu-ray Disc™ или игровая консоль.
- 5 Разъем Optical in (оптический вход)**  
Позволяет подключаться к оптическому аудиовыходу на телевизоре или цифровом устройстве.
- 6 Разъем AC in ~ (вход перем. тока)**  
Подключение к источнику питания.
- 7 Разъем для настенного кронштейна**

## Беспроводной сабвуфер

В этом разделе представлен обзор беспроводного сабвуфера.

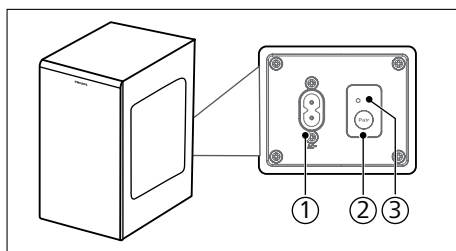

- 1 Разъем AC in ~ (вход перем. тока)**  
Подключение к источнику питания.
- 2 Кнопка Pair (сопряжение)**  
Нажмите и удерживайте, чтобы войти в режим сопряжения для сабвуфера.
- 3 Индикатор сабвуфера**  
Позволяет определить состояние по индикатору беспроводного сабвуфера.

Состояние светодиода	Состояние
Быстро мигает	Сабвуфер в режиме сопряжения
Постоянно горит	Подключен / успешное сопряжение
Медленно мигает	Сопряжение не удалось



## Дистанционное управление

В этом разделе приведен обзор пульта дистанционного управления.

- ① **⏻ (Кнопка (режим ожидания))**
  - Включает звуковую панель или переводит ее в режим ожидания.
  - Длительное нажатие в течение 20 секунд, когда звуковая панель включена, позволяет включать или отключать APD (автоматическое ожидание через 15 минут).
- ② **⏮ (Источник)**
  - Нажмите, чтобы выбрать источник входного сигнала для звуковой панели.
  - Нажмите и удерживайте, чтобы отключить все устройства и войти в режим сопряжения Bluetooth.
- ③ **🎧 (Dolby Atmos)**  
Включение/выключение декодера Virtual Surround.
- ④ **🔇 (Беззвучный режим)**  
Беззвучный режим или восстановление громкости.
- ⑤ **Навигационные кнопки**
  - ◀ / ▶ (Влево/Вправо)
    - Переход к предыдущей или следующей композиции в режиме USB/BT.
    - Навигация влево/вправо в структуре меню.
  - ▲ / ▼ (Вверх/Вниз)
    - Навигация вверх/вниз в структуре меню.
  - ▶|| (Центр)
    - Старт, пауза или возобновление воспроизведения в режиме USB/BT.
    - Подтверждение выбора.
- ⑥ **⚙ (МЕНЮ)**  
Вход в меню настройки.
- ⑦ **← (Назад)**
  - Возврат к предыдущему меню.
  - Выход из меню.
- ⑧ **🔊 +/- (Громкость системы)**  
Увеличение / уменьшение громкости системы.

- ⑨ **🔊 +/- (Громкость сабвуфера)**  
Увеличение / уменьшение громкости сабвуфера.

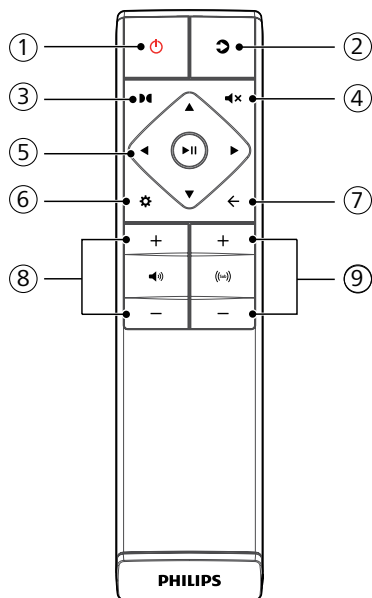

## Подготовка дистанционного управления

- Прилагаемый пульт дистанционного управления позволяет управлять устройством на расстоянии.
- Даже если пульт дистанционного управления работает в пределах эффективной дальности 19,7 футов (6 м), работа пульта дистанционного управления может быть невозможна, если между устройством и пультом дистанционного управления есть какие-либо препятствия.
- Если пульт дистанционного управления работает рядом с другими изделиями, генерирующими инфракрасные лучи, или если рядом с устройством используются другие устройства дистанционного управления, использующие инфракрасные лучи, он может работать некорректно. И наоборот, другие устройства могут работать некорректно.

## Замена батареек пульта дистанционного управления

Сдвиньте крышку батарейного отсека, чтобы снять ее, вставьте 2 батарейки AAA (1,5 В), соблюдая полярность, затем сдвиньте крышку батарейного отсека на место.

- Убедитесь, что концы (+) и (-) батареек совпадают с концами (+) и (-), указанными в батарейном отсеке.

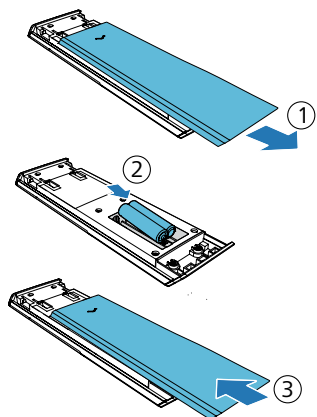

## Меры предосторожности в отношении батареек

- Убедитесь, что батарейки вставлены с правильной положительной "+" и отрицательной "-" полярностью.
- Используйте батарейки одного типа. Никогда не используйте вместе батарейки разных типов.
- Можно использовать как перезаряжаемые, так и неперезаряжаемые батарейки. Смотрите меры предосторожности на их этикетках.
- Следите за своими ногтями при снятии крышки батарейного отсека и батареек.
- Не роняйте пульт дистанционного управления.
- Не допускайте ударов по пульту дистанционного управления.
- Не проливайте воду или любую жидкость на пульт дистанционного управления.

- Не кладите пульт дистанционного управления на влажные предметы.
- Не размещайте пульт дистанционного управления под прямыми солнечными лучами или вблизи источников чрезмерного тепла.
- Извлекайте батарейки из пульта дистанционного управления, если он не используется в течение длительного времени, так как может возникнуть коррозия или протечка батареек, что приведет к физической травме, и/или повреждению имущества, и/или пожару.
- Не используйте батарейки, отличные от указанных.
- Не смешивайте новые батарейки со старыми.
- Никогда не заряжайте батарейки, если не подтверждено, что они являются перезаряжаемыми.

## Размещение

Расположите сабвуфер на расстоянии не менее 1 метра (3 футов) от саундбара и 10 сантиметров от стены. Для достижения наилучших результатов разместите сабвуфер, как показано ниже.

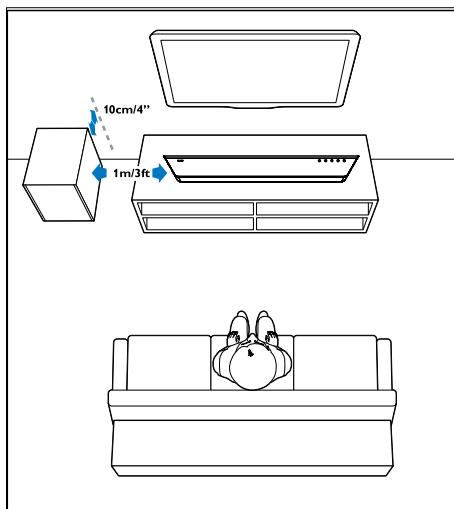

# Установка на стену

## Примечание

- Неправильная установка на стену может привести к несчастному случаю, травме или повреждению. Если у вас возникли вопросы, обратитесь в отдел обслуживания потребителей в вашей стране.
- Перед установкой на стену убедитесь, что стена выдержит вес звуковой панели.
- Перед установкой на стену не нужно снимать резиновые ножки в нижней части звуковой панели, иначе резиновые ножки невозможно будет закрепить обратно.
- В зависимости от типа установки на стену, убедитесь, что вы используете винты подходящей длины и диаметра.
- Пожалуйста, проверьте, подключен ли USB-порт на задней панели звуковой панели к USB-устройству. Если обнаружится, что подключенное USB-устройство влияет на настенное крепление, необходимо использовать другое USB-устройство соответствующего размера.

## Длина/диаметр винта

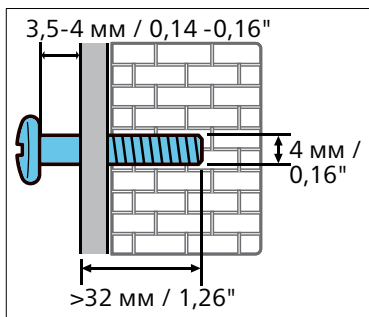

## Рекомендуемая высота установки на стену

Перед установкой звуковой панели на стену рекомендуется сначала установить телевизор. Если телевизор уже установлен, установите звуковую панель на стене на расстоянии 50 мм / 2,0" от нижней части телевизора.

## ПРЕДУПРЕЖДЕНИЕ!

- Во избежание травм данное устройство должно быть надежно прикреплено к полу/стене в соответствии с инструкциями по установке.
- Рекомендуемая высота установки на стену: ≤ 1,5 метра.

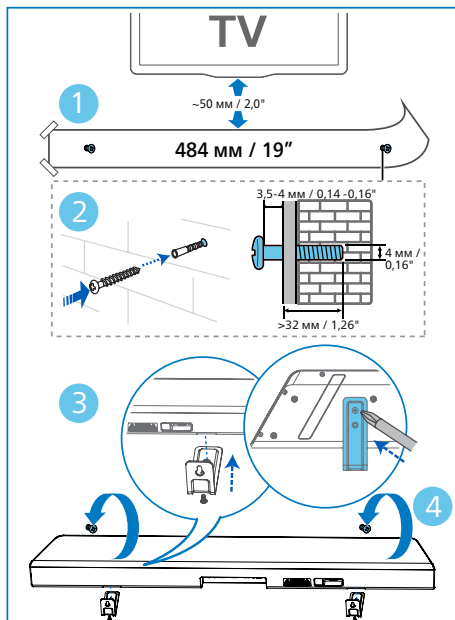

- 1 Просверлите на стене 2 параллельных отверстия (диаметром 3-8 мм каждое в зависимости от типа стены).
  - ↳ Расстояние между отверстиями составляет: **484 мм / 19"**
  - ↳ Вы можете использовать прилагаемый шаблон для настенного крепления для того, чтобы облегчить позиционирование отверстий для сверления на стене.
- 2 Закрепите дюбели и винты в отверстиях.
  - ↳ Обязательно оставьте зазор **3,5-4 мм** между стеной и головкой винта.
- 3 Вставьте настенные кронштейны (x2) в заднюю часть звуковой панели.
- 4 Подвесьте звуковую панель на крепежные винты.

## 3 Подключение

Этот раздел поможет вам подключить звуковую панель к телевизору и другим устройствам, а затем настроить ее.

Информацию об основных подключениях звуковой панели и аксессуаров см. в кратком руководстве пользователя.

### Примечание

- Идентификационные данные и номинальные параметры питания см. на фирменной табличке на задней или нижней стороне изделия.
- Прежде чем выполнять или изменять какие-либо подключения, убедитесь, что все устройства отключены от розетки.

## Dolby Atmos®

Dolby Atmos обеспечивает захватывающие впечатления от прослушивания, передавая звук в трехмерном пространстве, а также обеспечивает все богатство, четкость и мощь звука Dolby. Для получения дополнительной информации посетите сайт [dolby.com/technologies/dolby-atmos](http://dolby.com/technologies/dolby-atmos)

### Для использования Dolby Atmos®

Dolby Atmos® доступен в режиме HDMI. Подробности подключения см. в разделе "Подключение HDMI".

- 1 Чтобы использовать Dolby Atmos® в режиме HDMI in/HDMI eARC/ARC, ваш телевизор должен поддерживать Dolby Atmos®.
- 2 Убедитесь, что для битового потока в цифровом аудиовыходе подключенного внешнего устройства (например, проигрывателя Blu-ray DVD, телевизора и т.д.) выбрано значение "Без кодирования".
- 3 При входе в формат Dolby Atmos / Dolby Digital / PCM на звуковой панели отображается DOLBY ATMOS / DOLBY AUDIO / PCM / DOLBY SURROUND.

### Примечание

- Полное ощущение Dolby Atmos доступно только при подключении звуковой панели к источнику сигнала через кабель HDMI 2.0.
- Звуковая панель будет работать при подключении и другими способами (например, через цифровой оптический кабель), но они не могут поддерживать все функции Dolby. Учитывая это, мы рекомендуем подключаться через HDMI, чтобы обеспечить полную поддержку Dolby.

## Подключение к разъему HDMI

Некоторые телевизоры 4K HDR требуют настройки входа HDMI или параметров изображения для приема HDR-контента. Более подробную информацию о настройке отображения HDR см. в руководстве по эксплуатации телевизора.

### Опция 1:

#### HDMI eARC (улучшенный реверсивный аудиоканал)

Ваша звуковая панель поддерживает HDMI с eARC/ARC (улучшенный реверсивный аудиоканал). Если ваш телевизор поддерживает HDMI eARC/ARC, вы можете слушать звук телевизора через звуковую панель с помощью одного кабеля HDMI.

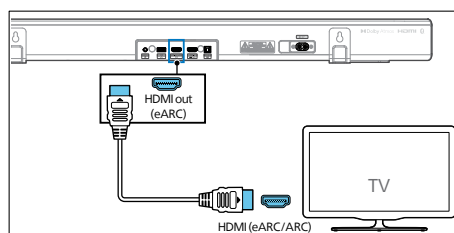

- 1 Включите функцию HDMI-CEC на телевизоре. Подробности см. в руководстве пользователя телевизора.
  - Разъем **HDMI ARC** на телевизоре может иметь другую маркировку. Подробности см. в руководстве пользователя телевизора.

- 2 С помощью высокоскоростного кабеля HDMI подключите разъем **HDMI out (eARC/ARC)** на звуковой панели к разъему **HDMI ARC** на телевизоре.

### Примечание

- Ваш телевизор должен поддерживать функции HDMI-CEC и ARC. Для функций HDMI-CEC и ARC должно быть установлено значение Вкл.
- Способ настройки HDMI-CEC и ARC может отличаться в зависимости от телевизора. Подробную информацию о функции ARC см. в руководстве пользователя телевизора.
- Убедитесь, что используемые кабели HDMI поддерживают функцию ARC.

## Опция 2: Стандартный HDMI

Если телевизор не совместим с HDMI ARC, подключите звуковую панель к телевизору через стандартное соединение HDMI.

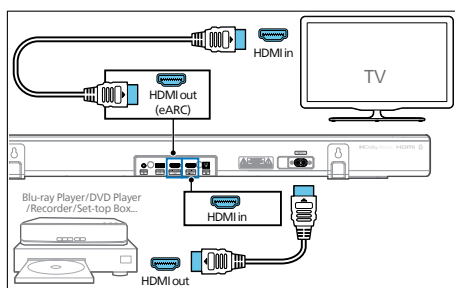

- 1 Используйте кабель HDMI для подключения гнезда **HDMI in** звуковой панели к внешним устройствам (например, игровым приставкам, проигрывателям DVD и Blu-ray).
- 2 С помощью кабеля HDMI подключите гнездо **HDMI out (eARC)** звуковой панели к гнезду **HDMI in** телевизора.

## Подключение к оптическому разъему

- 1 С помощью оптического кабеля подключите гнездо **Optical (Оптический)** на звуковой панели к гнезду **Optical out (Оптический выход)** на телевизоре или другом устройстве.

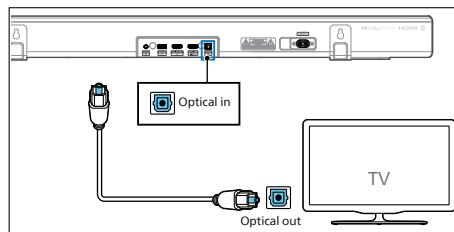

- Цифровой оптический разъем может быть обозначен как **Spdif** или **Spdif out**.

## Подключение к разъему аудиовхода

- a. Используйте аудиокабель **3,5 мм**
- С помощью аудиокабеля 3,5 мм - 3,5 мм подключите гнездо для наушников телевизора к гнезду **Audio in** на звуковой панели.

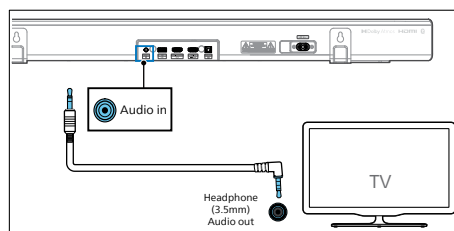

- a. Используйте аудиокабель **3,5 мм-RCA**
- С помощью аудиокабеля RCA - 3,5 мм подключите выходные аудиогнезда телевизора к гнезду **Audio in** на звуковой панели.

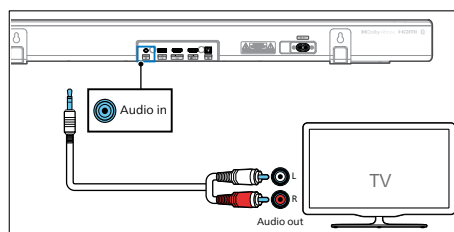

## Подключение питания

- Перед подключением шнура питания переменного тока убедитесь, что выполнены все остальные подключения.
- Опасность повреждения изделия! Убедитесь, что напряжение питания соответствует напряжению, указанному на задней или нижней стороне устройства.

1 Подключите сетевой кабель к гнезду **AC~** звуковой панели, а затем к сетевой розетке.

2 Подключите сетевой кабель к гнезду **AC~** сабвуфера, а затем к сетевой розетке.

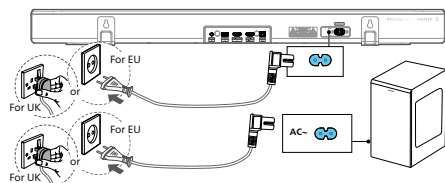

- \* Количество шнуров питания и тип вилки зависят от региона.

## Сопряжение с сабвуфером

### Автоматическое сопряжение

Подключите звуковую панель и сабвуфер к сетевым розеткам, а затем нажмите **⏻** на устройстве или пульте дистанционного управления, чтобы перевести устройство в режим **ON (ВКЛ)**. Сопряжение сабвуфера и звуковой панели произойдет автоматически.

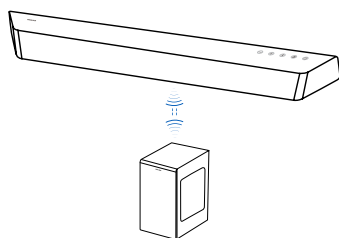

- ↳ Определите состояние по индикатору беспроводного сабвуфера.

Состояние светодиода	Состояние
Быстро мигает	Сабвуфер в режиме сопряжения
Постоянно горит	Подключен / успешное сопряжение
Медленно мигает	Сопряжение не удалось

### Советы

- Не нажимайте кнопку **Pair** на задней панели сабвуфера, кроме случаев ручного сопряжения.

### Ручное сопряжение

Если звук с беспроводного сабвуфера не слышен, выполните сопряжение сабвуфера вручную.

- 1 Еще раз отключите звуковую панель и сабвуфер от сетевых розеток, а через 3 минуты снова подключите их.
- 2 Нажмите и удерживайте кнопку **Pair** на задней панели сабвуфера в течение 3 секунд.
  - ↳ Индикатор на сабвуфере будет быстро мигать.
- 3 Затем нажмите **⏻** на звуковой панели или пульте дистанционного управления, чтобы **ВКЛЮЧИТЬ** звуковую панель.
  - ↳ При успешном завершении индикатор на сабвуфере будет гореть постоянно.
- 4 Если индикатор продолжает мигать, повторите шаги 1-3.

### Советы

- Сабвуфер должен находиться в пределах 6 м от звуковой панели на открытом пространстве (чем ближе, тем лучше).
- Уберите все предметы между сабвуфером и звуковой панелью.
- Если беспроводное соединение снова не работает, проверьте, нет ли вокруг места установки конфликтующих беспроводных соединений или сильных помех (например, помех от электронного устройства). Устраните эти конфликты или сильные помехи и повторите описанные выше процедуры.

## 4 Использование вашей звуковой панели

Этот раздел поможет вам использовать звуковую панель для воспроизведения звука с подключенных устройств.

### Перед началом работы

- Выполните необходимые подключения, описанные в кратком руководстве пользователя и руководстве по эксплуатации.
- Переключите звуковую панель на правильный источник сигнала для других устройств.

### Включение и выключение

- При первом подключении звуковой панели к сетевой розетке устройство будет находиться в режиме ожидания.
- Нажмите кнопку  на звуковой панели или на пульте дистанционного управления, чтобы включить звуковую панель или перевести ее в режим ожидания.
- Если вы хотите полностью выключить звуковую панель, отсоедините сетевой штекер от розетки.

### Выбор режимов

Несколько раз нажмите кнопку  на звуковой панели или на пульте дистанционного управления, чтобы выбрать режим **USB, Audio in, Optical, HDMI eARC/ARC, HDMI in, BT (Bluetooth)**.



- ↳ Выбранный режим отобразится на дисплее.

Дисплей	Состояние
USB	USB
AUX	Audio in (Аудиовход)
BT NO BT	Bluetooth <ul style="list-style-type: none"><li>• Подключено</li><li>• Подключение</li></ul>
OPT	Оптический вход
E-ARC ARC	HDMI eARC HDMI ARC
HDMI	ВХОД HDMI

### Регулировка громкости

#### Регулировка громкости системы

Нажимайте кнопки **+/-** на звуковой панели или кнопки  **+/-** (Громкость) на пульте дистанционного управления, чтобы увеличить или уменьшить уровень громкости системы.

- Чтобы отключить звук, нажмите кнопку  **x** (Беззвучный режим) на пульте дистанционного управления.
- Чтобы восстановить звук, снова нажмите  **x** (Беззвучный режим) или нажмите **+/-** (Громкость).

#### Регулировка громкости сабвуфера

Нажимайте кнопки  **+/-** (громкость сабвуфера) на пульте дистанционного управления, чтобы увеличить или уменьшить уровень громкости сабвуфера.

## Режим звука Dolby

Насладитесь захватывающим звучанием благодаря режимам звука Dolby.

- 1 Нажмите кнопку **■** на пульте дистанционного управления, чтобы включить или выключить режим Dolby.
  - **On (Вкл):** Создайте впечатления от прослушивания Dolby. (**Преобразование для многих каналов:** Используйте все преимущества динамиков).
  - **Off (Выкл):** Использовать прослушивание канала по умолчанию. (**Стандартно:** Вывод динамиков осуществляется через канал по умолчанию.)

### Примечание

- При подключении не к HDMI (например, при использовании USB, Bluetooth, OPTICAL или AUDIO IN) создаются только ограниченные по высоте эффекты объемного звучания.

## Меню настройки

Устройство позволяет настраивать расширенные параметры, чтобы обеспечить еще более яркие впечатления.

Кнопка	Функция
	Вход в меню настроек
	Навигация вверх/вниз в структуре меню
	Предыдущий/следующий выбор
	Выход из меню настроек

- 1 Нажмите кнопку (МЕНЮ) на пульте дистанционного управления, чтобы открыть меню.
- 2 Выберите содержимое с помощью (Вниз / Вверх) на пульте дистанционного управления.
- 3 Изменяйте начальные значения для каждой из настроек с помощью курсоров (Влево / Вправо).
  - Чтобы вернуться к предыдущему экрану/выйти из настроек, нажмите кнопку (Назад).

Дисплей	Описание
EQ	Выбор эффекта эквалайзера (EQ)
BAS X X	Настройка уровня басов
TRB X X	Настройка уровня высоких частот
AV SYNC	Настройка задержки звука
CTR X X	Настройка громкости центрального канала
DISP	Настройка выключения дисплея
BT PAIR	Запуск сопряжения по Bluetooth (Только в режиме BT)
APD	ВКЛ/ВЫКЛ автоматического режима ожидания
DIM X X	Настройка яркости дисплея

## EQ

Выберите predetermined звуковые режимы, подходящие для видео и музыки: ФИЛЬМ, МУЗЫКА, ГОЛОС, СТАДИОН.

- **MOVIE (ФИЛЬМ):** Создает эффект объемного звучания. Идеально подходит для просмотра фильмов.
- **MUSIC (МУЗЫКА):** Создает 3.1-канальный или многоканальный стереозвук. Идеально подходит для прослушивания музыки.
- **VOICE (ГОЛОС):** Создает звуковой эффект, который делает человеческий голос более четким и выразительным для прослушивания.
- **STADIUM (СТАДИОН):** Создает атмосферу, как при просмотре спортивного матча на стадионе.
  - ↳ По умолчанию EQ установлен на MOVIE.

## Бас/Высокие частоты

Позволяет изменять настройки низких (бас) и высоких (дискант) частот данного изделия.

- **BAS -5 ... BAS +5**
- **TRB -5 ... TRB +5**
- ↳ По умолчанию параметр Бас/ Низкие частоты установлен на 0.



## AV SYNC

Позволяет установить задержку звука. Обработка видеоизображения, иногда более продолжительная, чем время, необходимое для обработки аудиосигнала. Это называется "задержкой". Функция Задержка звука предназначена для устранения этой задержки.

- **AV 00. AV 10 ... AV200**
- ↳ По умолчанию параметр задержка звука установлен на 00.

## CTR (Центр)

Позволяет регулировать громкость центрального канала

- **CTR-5 ... CTR+5**
- ↳ По умолчанию параметр громкость центрального канала установлен на 0.

## DISP (Выключение дисплея)

Дисплей выключается после простоя (без действий пользователя) в течение 3 секунд, запоминается и вызывается при следующем включении питания.

- **ON:** Выключение дисплея после простоя (без действий пользователя) в течение 3 секунд.
- **OFF:** Дисплей не выключается.
- ↳ По умолчанию для дисплея установлено значение ВКЛ.

## BT PAIR

Вход в режим сопряжения по Bluetooth.

- Если вы хотите соединить вашу звуковую панель с другим устройством Bluetooth, вы можете активировать сопряжение в меню (**BT PAIR**), чтобы отключить все устройства и войти в режим сопряжения Bluetooth.
  - ↳ Нажмите  > выберите "**BT PAIR**" > Затем нажмите  (Ввод), чтобы подтвердить режим сопряжения по Bluetooth.
- Выполните шаги 2-3 в разделе "**Воспроизведение с устройств Bluetooth**" выше для сопряжения устройства Bluetooth.

## Примечание

- Меню "**BT PAIR**" будет отображаться только тогда, когда текущий источник сигнала находится в режиме "**BT**".

## APD (Автоматический режим ожидания)

Звуковая панель автоматически переходит в режим ожидания примерно через **15** минут, если телевизор или внешняя звуковая панель отсоединены (или когда USB, BT-функция приостанавливает воспроизведение), или выключены.

- **ON:** Автоматический режим ожидания **ВКЛЮЧЕН**.
- **OFF:** Автоматический режим ожидания **ВЫКЛЮЧЕН**.
- ↳ По умолчанию для параметра Автоматический режим ожидания установлено значение ВКЛ.



## DIM

Позволяет устанавливать яркость дисплея.

- **HIGH (ВЫСОКАЯ), MID (СРЕДНЯЯ), LOW (НИЗКАЯ)**
- ↳ По умолчанию регулятор яркости установлен на **СРЕДНЯЯ**.





## Сброс на заводские настройки

Сброс устройства к настройкам по умолчанию.



- Включите звуковую панель, одновременно нажмите и удерживайте кнопки  и  в течение 8 секунд.
  - ↳ На дисплее в течение 5 секунд будет отображаться надпись "**RESET**".
  - ↳ Пока система перезагружается, на дисплее отображается надпись "**REBOOT**".

## Воспроизведение с устройств Bluetooth

Через Bluetooth можно подключить звуковую панель к устройству Bluetooth (например, iPad, iPhone, iPod touch, телефону Android или ноутбуку), после чего вы сможете прослушивать аудиофайлы, хранящиеся на устройстве, через динамики звуковой панели.

- 1 Нажмите кнопку  (**Bluetooth**) на звуковой панели, чтобы переключить звуковую панель в режим Bluetooth.
  - ↳ На панели дисплея отображается надпись **NO BT**.
- 2 Включите Bluetooth на Bluetooth-устройстве, найдите и выберите **Philips TAB7807** для начала соединения (см. руководство пользователя устройства Bluetooth о том, как включить Bluetooth).
- 3 Подождите, пока не услышите голосовую подсказку от звуковой панели.
  - ↳ При успешном подключении на панели дисплея отображается **BT**.
- 4 Выбирайте и воспроизводите аудиофайлы или музыку на устройстве Bluetooth.
  - Во время воспроизведения, если поступает звонок, воспроизведение музыки приостанавливается. Воспроизведение возобновится после окончания вызова.
  - Если устройство Bluetooth поддерживает профиль AVRCP, на пульте дистанционного управления можно нажать кнопку  /  для пропуска композиции, или кнопку  для приостановки/возобновления воспроизведения.

## Для отключения и сопряжения нового устройства Bluetooth

- 1 В режиме Bluetooth, Нажмите  > выберите **"BT PAIR"** > Затем нажмите  (Ввод), чтобы отключить все устройства и войти в режим сопряжения Bluetooth.
  - Или же непосредственно нажмите и удерживайте кнопку  на звуковой панели, чтобы отключить все устройства и войти в режим сопряжения по Bluetooth.
    - ↳ На дисплее появится голосовая подсказка звуковой панели и надпись **"PAIRING"**.
- 2 Выполните шаги 2-3 в разделе **"Воспроизведение с устройств Bluetooth"** выше для сопряжения устройства Bluetooth.



### Примечание

- Устройства должны находиться на открытом пространстве без препятствий. Максимальный рабочий диапазон между звуковой панелью и устройством Bluetooth составляет приблизительно 10 метров (30 футов).
- Совместимость со всеми устройствами Bluetooth не гарантируется.
- Поточная передача музыки может прерываться из-за препятствий между устройством и звуковой панелью, таких как стена, металлический корпус, закрывающий устройство, или другие устройства поблизости, работающие на той же частоте.

## Прслушивание с внешнего устройства

Убедитесь, что звуковая панель подключена к телевизору или аудиоустройству.

- 1 Несколько раз нажмите кнопку  на звуковой панели или на пульте дистанционного управления, чтобы выбрать режим **Audio in**, **Optical**, **HDMI eARC/ARC**, **HDMI in**.
- 2 Для обеспечения воспроизведения взаимодействуйте с внешним устройством напрямую.
- 3 С помощью кнопок **+/-** (Громкость) отрегулируйте громкость до желаемого уровня.  
↳ При выборе другого аудиоформата звуковая панель отобразит следующее:

Аудио (сокращения)	Дисплей
LPCM 2ch	PCM
LPCM 5.1ch	PCM
LPCM 7.1ch	PCM
Dolby Digital	Dolby AUDIO
Dolby TrueHD	Dolby AUDIO
Dolby Digital Plus	Dolby AUDIO
Dolby Atmos - Dolby TrueHD	Dolby Atmos
Dolby Atmos - Dolby Digital Plus	Dolby Atmos

### Примечание

- Звуковая панель может быть не в состоянии декодировать все цифровые аудиоформаты от источника входного сигнала. В этом случае система отключит звук. Это НЕ является дефектом. Убедитесь, что аудио настройки источника входного сигнала (например, телевизора, игровой приставки, DVD-проигрывателя и т.д.) установлены на **PCM** или **Dolby Digital** (подробности аудио настроек см. в руководстве пользователя устройства источника входного сигнала) со **HDMI in / HDMI ARC / Optical input**.



## Воспроизведение звука через USB

Наслаждайтесь воспроизведением аудио с накопителей USB, таких как MP3-плеер, флэш-память USB и т.д.

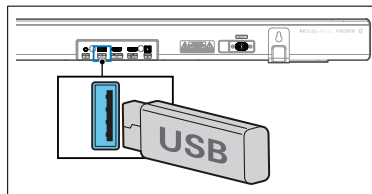
- 1 Вставьте устройство USB.



- 2 Несколько раз нажмите кнопку  на звуковой панели или на пульте дистанционного управления, чтобы выбрать режим **USB**.  
↳ На панели дисплея появится **USB**.
- 3 Во время воспроизведения:

Кнопка	Действие
	Старт, пауза или возобновление воспроизведения.
	Переход к предыдущей или следующей композиции.

### Примечание

- Данный продукт может быть несовместим с некоторыми типами USB-устройств хранения данных.
- Если вы используете удлинительный кабель USB, концентратор USB или многофункциональное устройство чтения карт памяти USB, запоминающее устройство USB может не распознаваться.
- Не извлекайте USB-накопитель во время чтения файлов.
- Система может поддерживать USB-устройства с объемом памяти до 128 Гб.
- Эта система может воспроизводить MP3 / WAV / FLAC.
- Поддержка порта USB: 5 В === 500 мА.

# 5 Спецификации продукта



## Примечание

- Спецификации и дизайн могут быть изменены без предварительного уведомления.

## Bluetooth / Беспроводная связь

Профили Bluetooth	A2DP, AVRCP
Версия Bluetooth	V 5.1
Частотный диапазон Bluetooth / Мощность передатчика (EIRP)	2402 ~ 2480 МГц < 10 дБм
Частотный диапазон беспроводной связи 2.4G / Мощность передатчика (EIRP)	2406 ~ 2474 МГц < 10 дБм

## Секция усилителя

Выходная мощность	RMS 310 Вт @THD<=10 %; Макс. 620 Вт
-------------------	--

## Звуковая панель

Источник питания	100 - 240 В ~ 50 / 60 Гц
Энергопотребление	40 Вт
Потребление в режиме ожидания	< 0.5 Вт
Частотная характеристика	140 Гц – 20 кГц
Импеданс динамиков	8 Ω x 6
Размеры (Ш x В x Д)	800 x 65 x 106 мм
Вес	2.5 кг
Рабочая температура	0 °C - 45 °C

## Сабвуфер

Источник питания	100 - 240 В ~ 50 / 60 Гц
Энергопотребление	45 Вт
Потребление в режиме ожидания	< 0.5 Вт
Частотная характеристика	35 Гц - 140 Гц
Импеданс	3 Ω
Размеры (Ш x В x Д)	190 x 410 x 309 мм
Вес	6.0 кг
Рабочая температура	0 °C - 45 °C

## USB

Прямое исполнение USB	2.0, полная скорость
USB	5 В --- 500 мА

## Дистанционное управление

Дистанция/Угол	6 м/30°
Тип батареек	AAA (1.5 В X 2)

## Поддерживаемые аудиоформаты

HDMI вход	LPCM 2ch, LPCM 5.1ch, LPCM 7.1ch, Dolby Digital, Dolby Digital plus, Dolby True HD, Dolby MAT, Dolby Atmos - Dolby Digital Plus, Dolby Atmos - TrueHD, Dolby Atmos - Dolby MAT.
HDMI eARC	LPCM 2ch, LPCM 5.1ch, LPCM 7.1ch, Dolby Digital, Dolby Digital plus, Dolby True HD, Dolby MAT, Dolby Atmos - Dolby Digital Plus, Dolby Atmos - TrueHD, Dolby Atmos - Dolby MAT.
HDMI ARC	LPCM 2ch, LPCM 5.1ch, Dolby Digital, Dolby Digital plus, Dolby Atmos - Dolby Digital Plus
Оптический вход	LPCM 2ch, LPCM 5.1ch, Dolby Digital
Bluetooth	SBC
USB	MP3 / WAV / FLAC

# 6 Определение и устранение неисправностей



## Предупреждение!

- Опасность поражения электрическим током. Никогда не снимайте корпус изделия.

Чтобы гарантия оставалась действительной, никогда не пытайтесь ремонтировать изделие самостоятельно. Если у вас возникли проблемы с использованием данного изделия, проверьте следующие пункты, прежде чем обращаться в сервисную службу. Если проблема осталась, обратитесь в службу поддержки по адресу [www.philips.com/support](http://www.philips.com/support).

## Основной блок

### Кнопки на основном блоке не работают.

- Отключите его на несколько минут от источника питания, затем снова подключите.

### Отсутствует питание

- Убедитесь, что шнур переменного тока подключен правильно.
- Убедитесь, что в розетке переменного тока есть напряжение.
- Нажмите кнопку  на пульте дистанционного управления или звуковой панели, чтобы включить звуковую панель.

## Звук

### Нет звука из динамика звуковой панели.

- Подключите аудиокабель от звуковой панели к телевизору или другим устройствам. Однако отдельное аудиоподключение не требуется, если:
  - звуковая панель и телевизор подключены через соединение HDMI ARC, или
  - устройство подключено к разъему HDMI in на звуковой панели.
- На пульте дистанционного управления выберите нужный аудиовход.
- Убедитесь, что звуковая панель не находится в беззвучном режиме.
- Сбросьте заводские настройки данного устройства (см. "Сброс заводских настроек").

### Искаженный звук или эхо.

- Если через данное устройство воспроизводится звук с телевизора, убедитесь, что телевизор находится в беззвучном режиме.

### Аудио и видео не синхронизированы.

- Нажмите , чтобы войти в меню настроек, выберите 'AV SYNC', чтобы синхронизировать звук с видео.

### Нет звука от беспроводного сабвуфера.

- Подключите сабвуфер к основному устройству вручную.
- Увеличьте громкость. Нажмите + (Увеличение громкости) на пульте дистанционного управления или на звуковой панели.
- При использовании любого из цифровых входов, если отсутствует звук:
  - Попробуйте настроить выход телевизора на PCM или
  - Подключите устройство напрямую к Blu-ray/другим источникам.
  - Некоторые телевизоры не пропускают цифровое аудио.
- Возможно, телевизор настроен на переменный аудиовыход. Убедитесь, что в настройках аудиовыхода установлено значение ФИКСИРОВАННЫЙ (FIXED) или СТАНДАРТНЫЙ (STANDARD), а не ПЕРЕМЕННЫЙ (VARIABLE). За более подробной информацией обратитесь к руководству пользователя телевизора.
- При использовании Bluetooth убедитесь, что громкость на исходном устройстве включена, а само устройство не находится в беззвучном режиме.
- Если воспроизведение подвисает и нет звука в режиме Wi-Fi, проверьте, нормально ли работает ваша домашняя сеть.

## Bluetooth

### Устройство не может подключиться к звуковой панели.

- Устройство не поддерживает совместимые профили, необходимые для звуковой панели.
- Вы не включили функцию Bluetooth на устройстве. См. руководство пользователя устройства о том, как включить эту функцию.

- Устройство подключено неправильно. Подключите устройство правильным образом.
- Звуковая панель уже подключена к другому устройству Bluetooth. Отключите подключенное устройство, а затем повторите попытку.

### **Низкое качество воспроизведения звука с подключенного устройства Bluetooth.**

- Плохой прием сигнала Bluetooth. Переместите устройство ближе к звуковой панели или устраните все препятствия между устройством и звуковой панелью.

### **Я не могу найти имя Bluetooth данного устройства на моем устройстве Bluetooth.**

- Убедитесь, что функция Bluetooth активирована на вашем устройстве Bluetooth.
- Повторно сопрягите данное устройство с устройством Bluetooth.

---

## **Dolby Atmos**

### **Невозможно добиться выдающихся эффектов Dolby Atmos.**

- При подключении не к HDMI (например, при использовании USB, Bluetooth, оптического входа или АУДИОВХОДА) создаются эффекты объемного звучания ограниченной высоты. О том, как добиться наилучших эффектов Dolby Atmos, см. в разделе "Dolby Atmos".

---

## **Пульт дистанционного управления не работает**

- Прежде чем нажать любую кнопку управления воспроизведением, сначала выберите правильный источник.
- Уменьшите расстояние между пультом дистанционного управления и устройством.
- Вставьте батарейки так, чтобы их полярности (+/-) были выровнены, как указано.
- Замените батарейки.
- Направьте пульт дистанционного управления прямо на датчик на передней панели устройства.

---

## **Сабвуфер находится в режиме ожидания или индикатор сабвуфера не горит**

- Отключите шнур питания от сетевой розетки и снова подключите его через 3 минуты, чтобы перезагрузить сабвуфер.

---

## **Trademarks:**



The terms HDMI, HDMI High-Definition Multimedia Interface, and the HDMI Logo are trademarks or registered trademarks of HDMI Licensing Administrator, Inc.

COMPATIBLE WITH



Dolby, Dolby Vision, Dolby Atmos, and the double-D symbol are registered trademarks of Dolby Laboratories Licensing Corporation. Manufactured under license from Dolby Laboratories. Confidential unpublished works. Copyright © 2012–2021 Dolby Laboratories. All rights reserved.



The Bluetooth® word mark and logos are registered trademarks owned by Bluetooth SIG, Inc. and any use of such marks by MMD Hong Kong Holding Limited is under license. Other trademarks and trade names are those of their respective owners.



Спецификации могут быть изменены без предварительного уведомления.  
Пожалуйста, посетите сайт [www.Philips.com/support](http://www.Philips.com/support) для получения последних обновлений и документов.

Philips и эмблема Philips Shield являются зарегистрированными товарными знаками компании Koninklijke Philips N.V. и используются по лицензии.

Данный продукт был произведен и продается под ответственность компании MMD Hong Kong Holding Limited или одного из ее филиалов, а MMD Hong Kong Holding Limited является гарантом в отношении данного продукта.