



RAZER BLACKSHARK V2 HYPERSPEED

ОСНОВНОЕ РУКОВОДСТВО

Соревнуйтесь днями напролет и наслаждайтесь удобством с **Razer BlackShark V2 HyperSpeed** — беспроводной сверхлегкой гарнитурой для киберспорта. Обеспечивая максимальное качество при минимальном весе, она подарит чистое и мощное звучание и не мешает вам играть.

СОДЕРЖАНИЕ

1. СОДЕРЖИМОЕ КОМПЛЕКТА	3
2. ЧТО НЕОБХОДИМО	4
3. ПОРА ПОЗАБОТИТЬСЯ О ГАРАНТИИ	5
4. ТЕХНИЧЕСКИЕ ХАРАКТЕРИСТИКИ	6
5. ПОДГОТОВКА RAZER BLACKSHARK V2 HYPERSPEED К РАБОТЕ	7
6. ИСПОЛЬЗОВАНИЕ ГАРНИТУРЫ	13
7. НАСТРОЙКА RAZER BLACKSHARK V2 HYPERSPEED С ПОМОЩЬЮ RAZER SYNAPSE	22
8. БЕЗОПАСНОСТЬ И ТЕХНИЧЕСКОЕ ОБСЛУЖИВАНИЕ	36
9. ЮРИДИЧЕСКАЯ ИНФОРМАЦИЯ	38

1. СОДЕРЖИМОЕ КОМПЛЕКТА

- Razer BlackShark V2 HyperSpeed

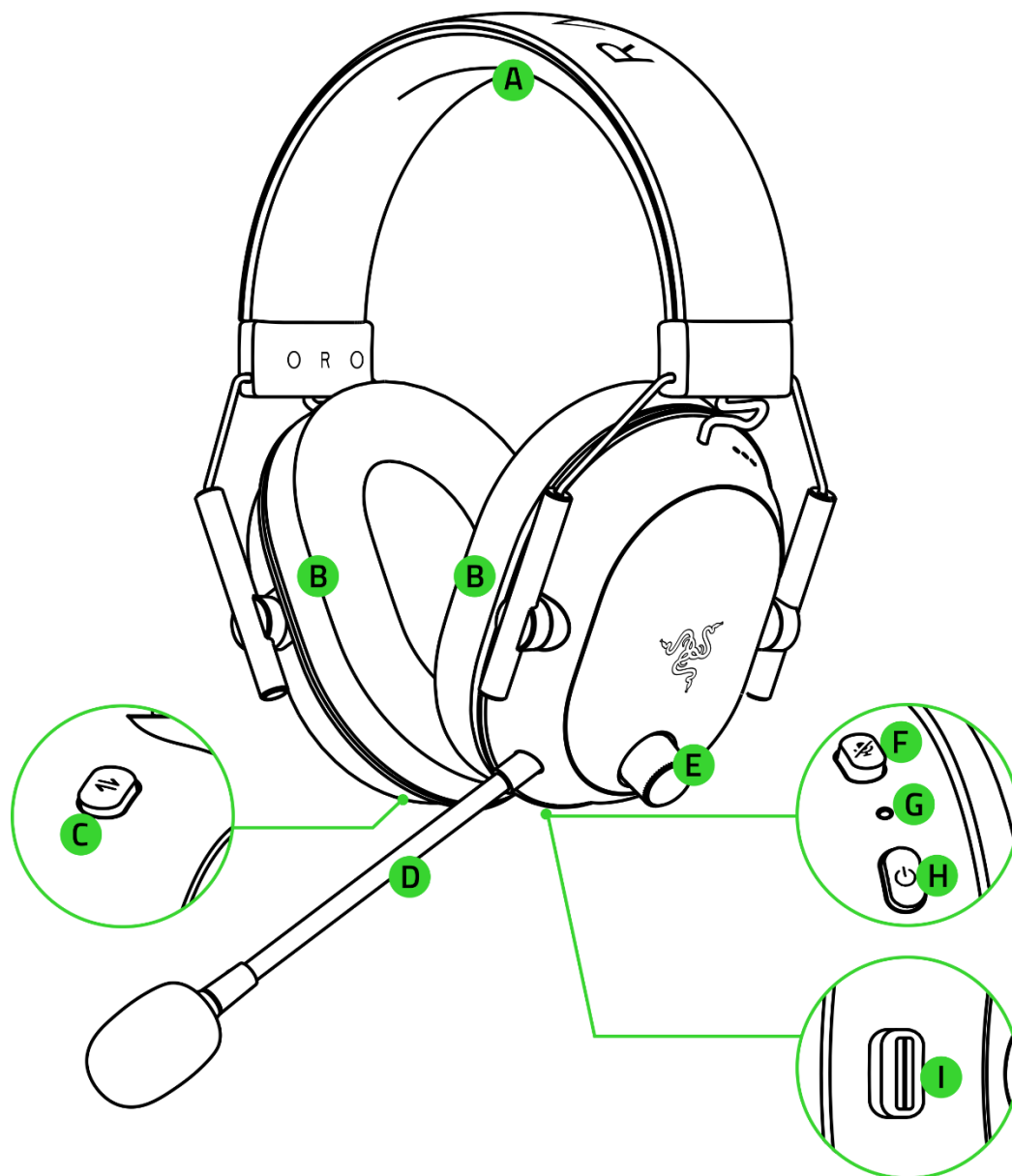

- A. Регулируемое оголовье с мягкой подкладкой
- B. Сверхмягкие воздухопроницаемые амбушюры, наполненные пеноматериалом с эффектом памяти
- C. Razer SmartSwitch / кнопка настройки эквалайзера
- D. Сверхширокополосный микрофон Razer HyperClear
- E. Регулятор громкости
- F. Кнопка выключения микрофона
- G. Светодиодный индикатор гарнитуры
- H. Кнопка питания
- I. Порт для зарядки

- Razer HyperSpeed Wireless Dongle

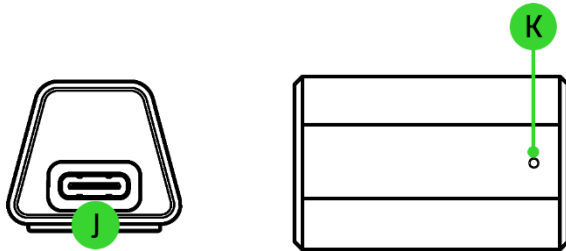

J. Порт USB Type C

K. Светодиодный индикатор донгла

- Кабель для зарядки USB Type A / USB Type C

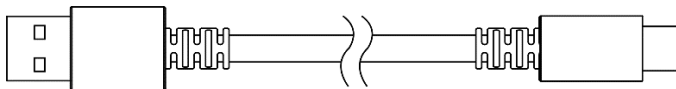

- Важная информация о продукте

2. ЧТО НЕОБХОДИМО

ТРЕБОВАНИЯ ПРОДУКТА

- Порт USB Type A или устройства с поддержкой протокола Bluetooth

ТРЕБОВАНИЯ RAZER SYNAPSE

- Windows® 10 64-разрядная (или более новая версия)
- Подключение к Интернету для установки ПО

3. ПОРА ПОЗАБОТИТЬСЯ О ГАРАНТИИ



Зарегистрируйте свой продукт и получите эксклюзивные преимущества

razerid.razer.com/warranty

*Серийный номер
вашего продукта
можно найти
здесь.*

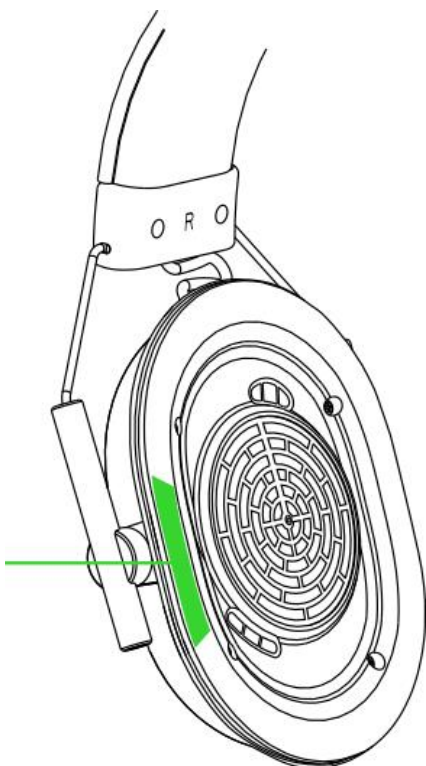

4. ТЕХНИЧЕСКИЕ ХАРАКТЕРИСТИКИ

НАУШНИКИ

- Частотная характеристика: 12–28 000 Гц
- Сопротивление: 32 Ом
- Чувствительность (при 1 кГц): 100 дBSPL/мВт при 1 кГц при использовании имитатора головы и торса (HATS, Head And Torso Simulator)
- Излучатели: специализированный динамический излучатель диаметром 50 мм
- Внутренний диаметр чашки наушника: 62 x 42 мм
- Тип подключения: беспроводное на частоте 2,4 ГГц / Bluetooth / USB
- Овальные амбушюры: воздухопроницаемые из пеноматериала с эффектом памяти

МИКРОФОН

- Частотная характеристика: 100–10 000 Гц
- Отношение сигнал-шум: ≥ 60 дБ
- Чувствительность (при 1 кГц): -42 ± 3 дБВ/Па, 1 кГц
- Диаграмма направленности: однонаправленный

ЭЛЕМЕНТЫ УПРАВЛЕНИЯ НА ЧАШКЕ НАУШНИКА

- Увеличение и уменьшение громкости
- Переключатель выключения/включения микрофона
- Кнопка SmartSwitch

ИСПОЛЬЗОВАНИЕ ДЛЯ ПРОСЛУШИВАНИЯ

- Беспроводное подключение: через донгл USB Type C или по протоколу Bluetooth 5.2
- Проводное подключение: USB Type A
- Кодеки Bluetooth: SBC
- Пространственный звук THX Spatial Audio: поддерживается только в 64-разрядной версии Windows 10® (или более новой)

ВРЕМЯ РАБОТЫ ОТ БАТАРЕИ

- До 70 часов

5. ПОДГОТОВКА RAZER BLACKSHARK V2 HYPER SPEED К РАБОТЕ

ЗАРЯДКА ГАРНИТУРЫ

Подключите гарнитуру Razer BlackShark V2 HyperSpeed к порту USB Type A с функцией питания, используя кабель для зарядки. Для наилучшего результата полностью зарядите гарнитуру, прежде чем использовать ее в первый раз. Зарядка полностью разряженной батареи длится приблизительно 4 часа.

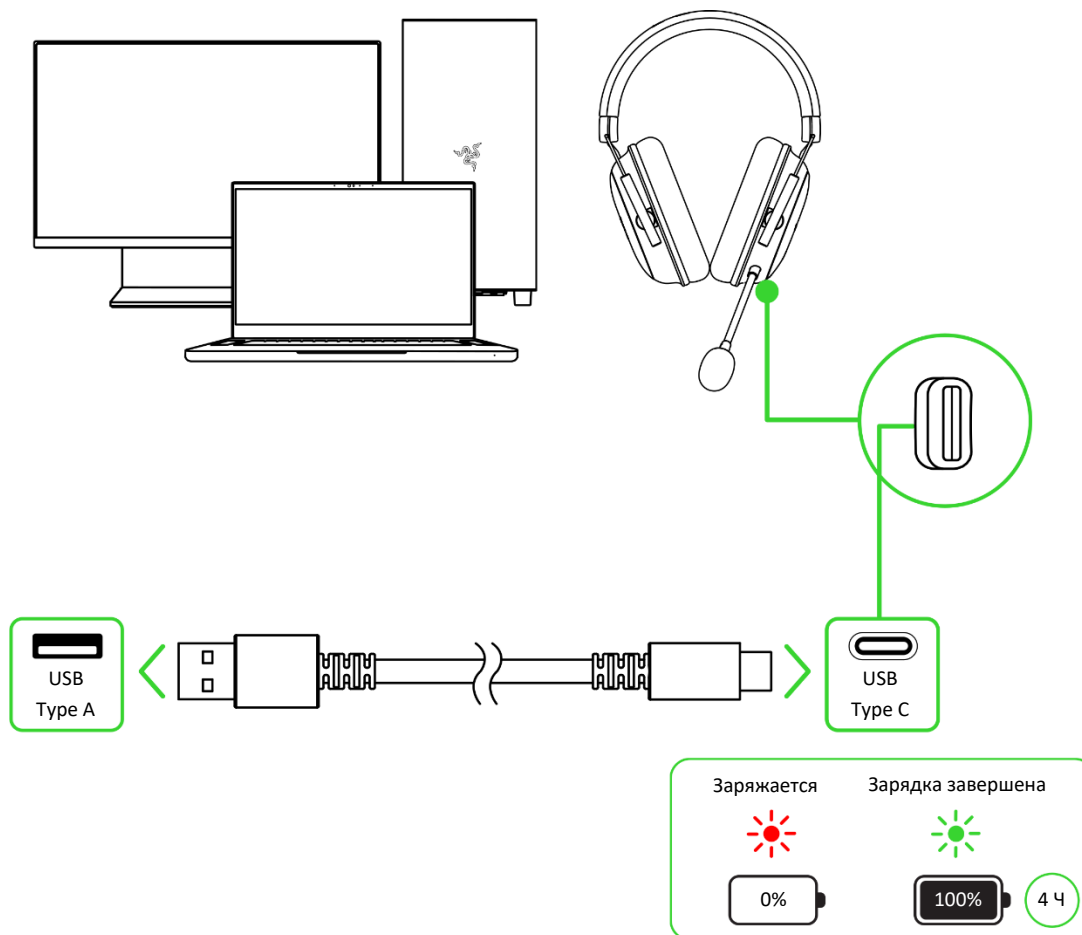

i Этот способ подключения также служит проводным режимом устройства Razer.

ПОДКЛЮЧЕНИЕ ГАРНИТУРЫ

А. В проводном режиме

1. Подключите гарнитуру к любому порту USB своего компьютера.

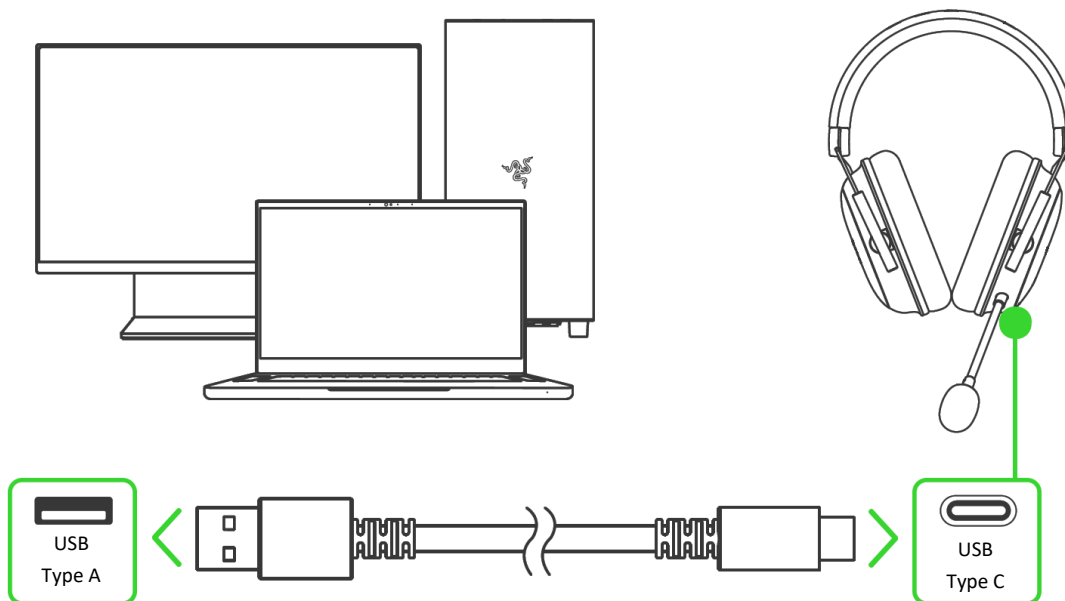

2. Установите **Razer BlackShark V2 HS USB** в качестве устройства **вывода** и **ввода** по умолчанию на своем компьютере (если применимо).

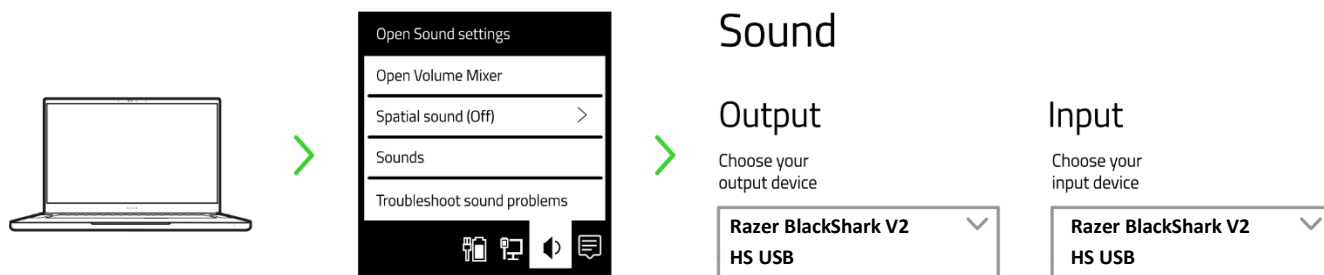

i Если вы используете гарнитуру с другими совместимыми устройствами, выберите **Razer BlackShark V2 HS USB** в качестве устройства ввода и вывода по умолчанию.

Ваша гарнитура готова к работе в проводном режиме.

Б. В режиме Razer™ HyperSpeed Wireless (2,4 ГГц)

1. Подключите беспроводной донгл к любому USB-порту компьютера с помощью кабеля USB Type A/Type C.

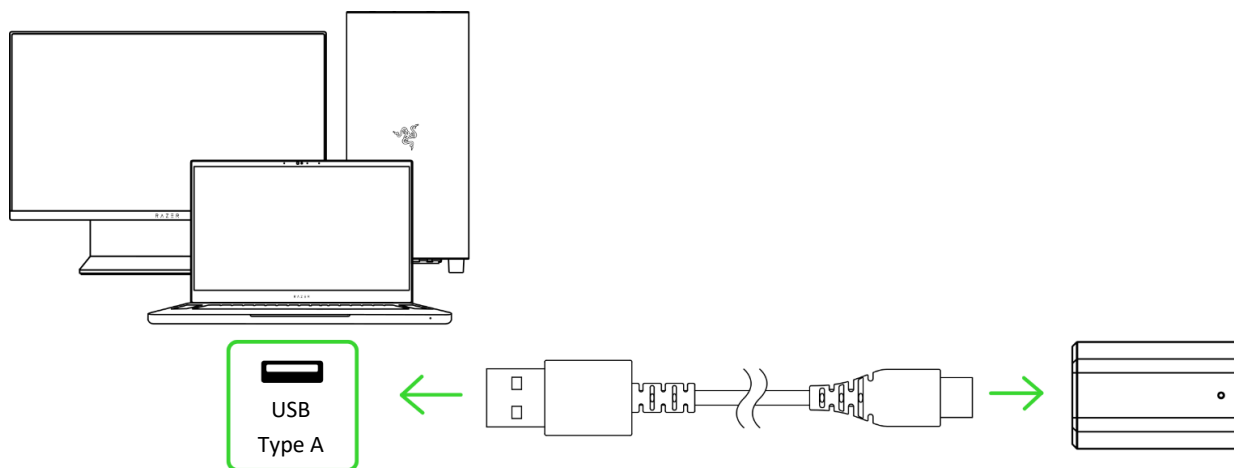

2. Нажмите и удерживайте кнопку питания до тех пор, пока светодиодный индикатор гарнитуры не включится на короткое время.

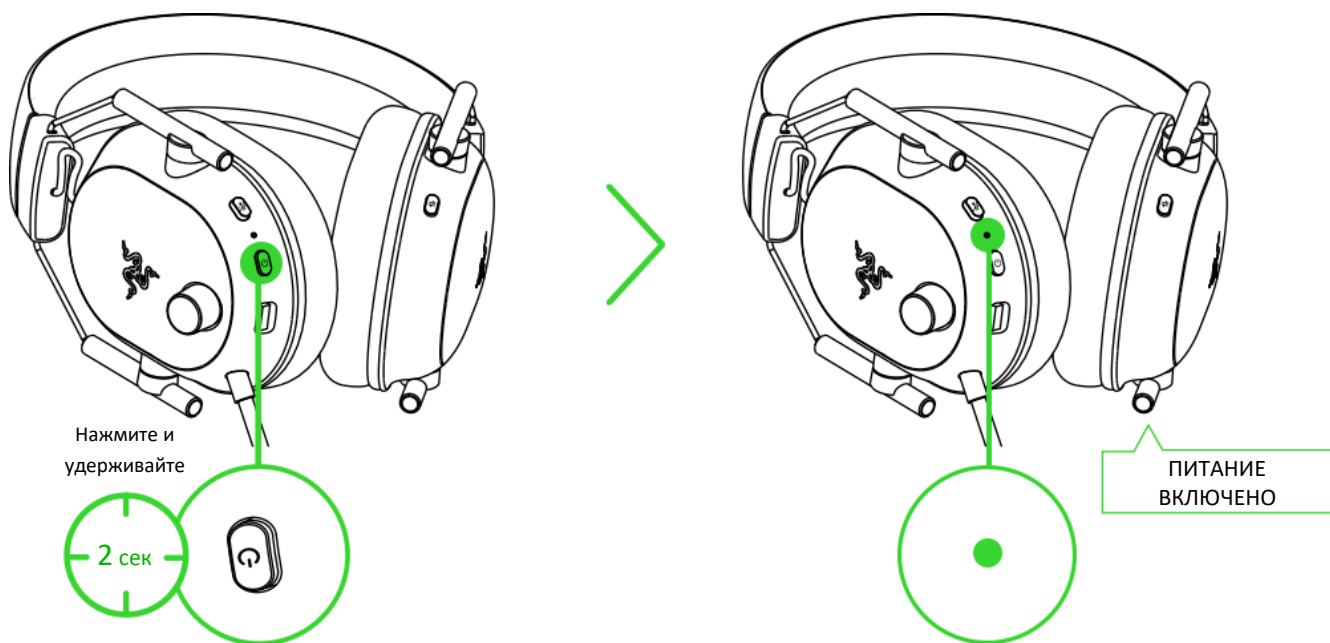

3. Подождите, пока светодиодный индикатор гарнитуры не загорится зеленым цветом, указывая на то, что гарнитура подключена к беспроводному донглу.

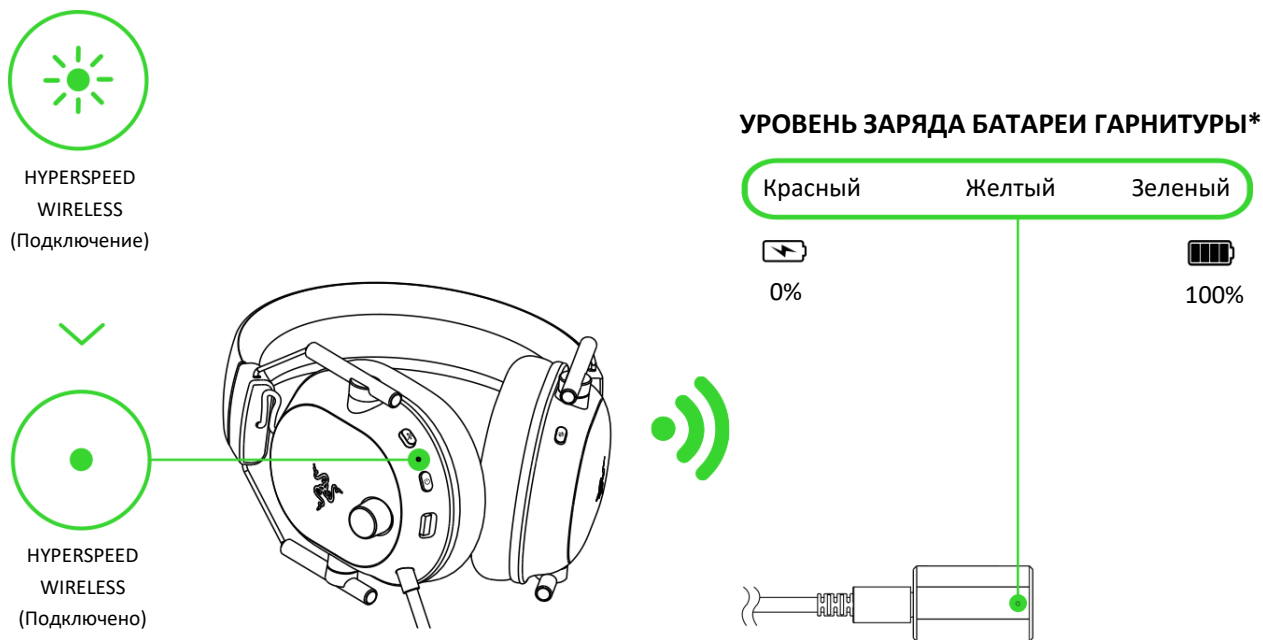

**По умолчанию светодиодный индикатор донгла отображает состояние заряда батареи гарнитуры при подключении через режим Razer HyperSpeed Wireless (2,4 ГГц). Светодиодный индикатор можно настроить так, чтобы он показывал состояние подключения гарнитуры, состояние заряда батареи (по умолчанию) или предупреждение о низком заряде батареи только через приложение Razer Synapse.*

[Узнайте, как настроить светодиодный индикатор донгла](#)

4. Установите **Razer BlackShark V2 HS 2.4** в качестве устройства **вывода** и **ввода** по умолчанию на своем компьютере (если применимо).

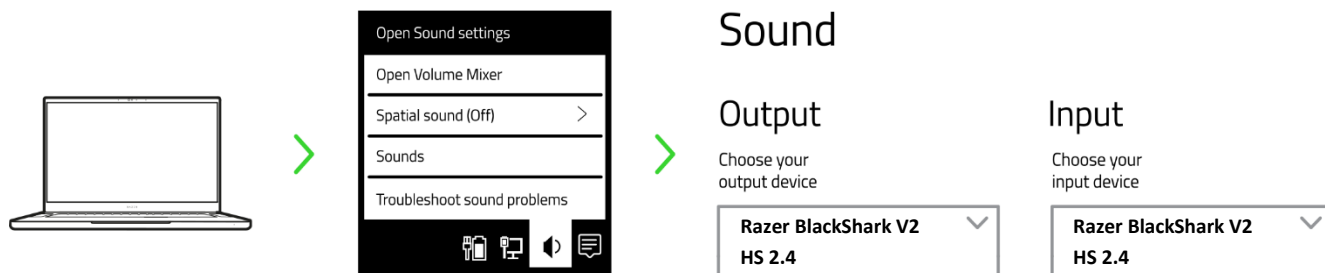

i Если вы используете гарнитуру с другими совместимыми устройствами, выберите **Razer BlackShark V2 HS 2.4** в качестве устройства ввода и вывода по умолчанию.

Ваша гарнитура готова к работе в режиме HyperSpeed Wireless.

В. В режиме Bluetooth

1. Когда гарнитура включена, нажмите и удерживайте кнопку Razer SmartSwitch / кнопку настройки эквалайзера в течение 7 секунд, чтобы включить режим сопряжения.

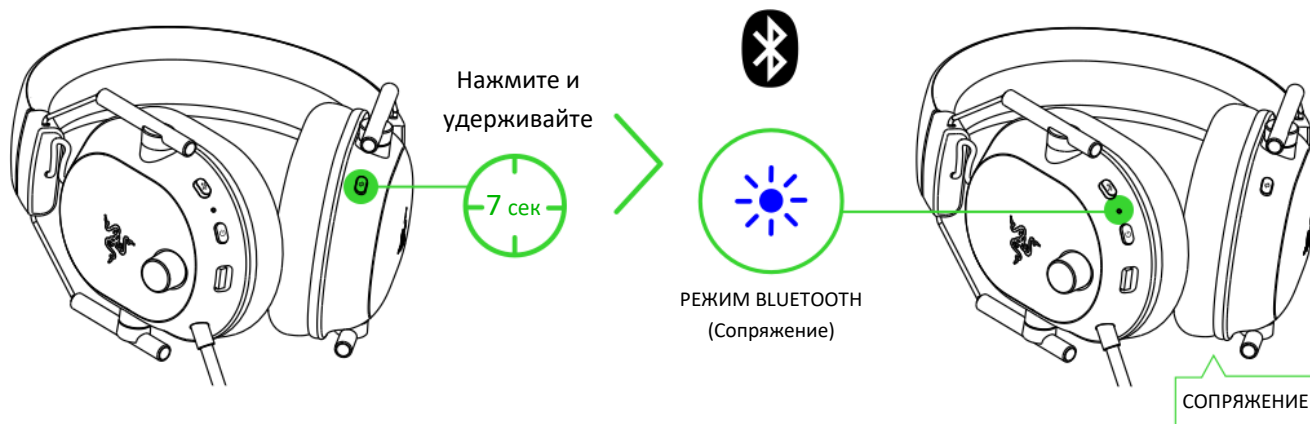

i Кроме того, снова включить режим сопряжения Bluetooth можно, когда гарнитура выключена. Для этого нажмите и удерживайте кнопку питания.

2. Включите Bluetooth на своем устройстве и выберите **Razer BlackShark V2 HS BT** в списке обнаруженных устройств.

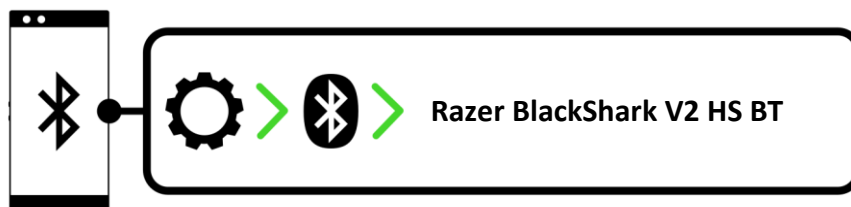

3. Дождитесь подключения устройств. Светодиодный индикатор гарнитуры некоторое время светится синим, указывая на то, что гарнитура подключена к вашему устройству.

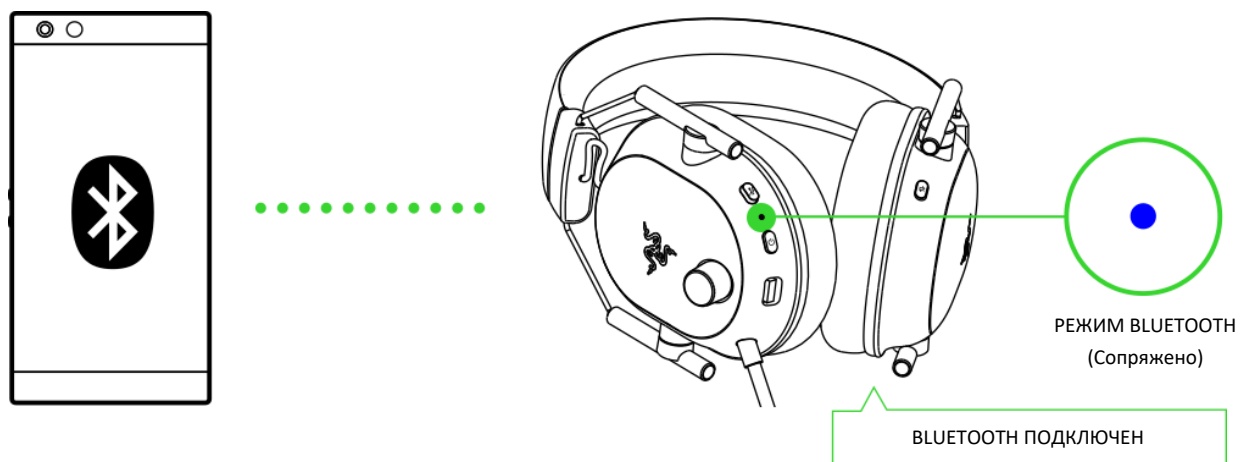

Ваша гарнитура готова к работе в режиме Bluetooth.

ИНДИВИДУАЛЬНАЯ НАСТРОЙКА

Razer Synapse (ПК)*

Воспользуйтесь приложением Razer Synapse, чтобы настроить эквалайзер гарнитуры, включить режим «Не беспокоить», блокирующий входящие вызовы во время игры, включить шумоподавление для микрофона, а также отрегулировать дополнительные параметры.

 *Установите приложение Razer Synapse после появления запроса или скачайте программу-установщик по адресу razer.com/synapse.*

Включение THX® Spatial Audio*

Раскройте весь потенциал Razer BlackShark V2 HyperSpeed при помощи приложения Razer Synapse, включив круговой позиционный звук для получения более естественных и реалистичных впечатлений от прослушивания.



**Поддерживается только в 64-разрядной версии Windows 10 (или более новой).*

6. ИСПОЛЬЗОВАНИЕ ГАРНИТУРЫ

ПРЕДУПРЕЖДЕНИЕ О НИЗКОМ ЗАРЯДЕ БАТАРЕИ

Повторяющееся двойное мигание светодиодного индикатора гарнитуры красным цветом указывает на уровень заряда батареи ниже 8%. Когда гарнитура используется, о необходимости зарядки уведомит голосовая подсказка. В этом случае индикатор продолжит показывать уровень заряда батареи, пока вы не зарядите гарнитуру.

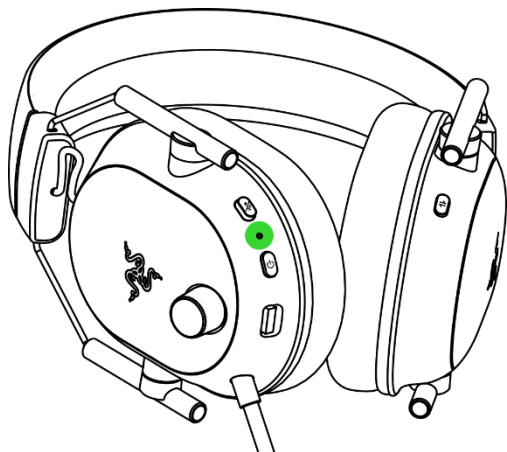

Индикатор	Подсказка	Уровень заряда батареи
	Голосовая	Низкий

КНОПКА ПИТАНИЯ

Включение/выключение питания

Чтобы включить гарнитуру, нажмите и удерживайте кнопку питания, пока светодиодный индикатор гарнитуры не начнет светиться. Чтобы выключить гарнитуру, снова нажмите и удерживайте кнопку питания. Звуковой сигнал уведомит о включении или выключении гарнитуры.

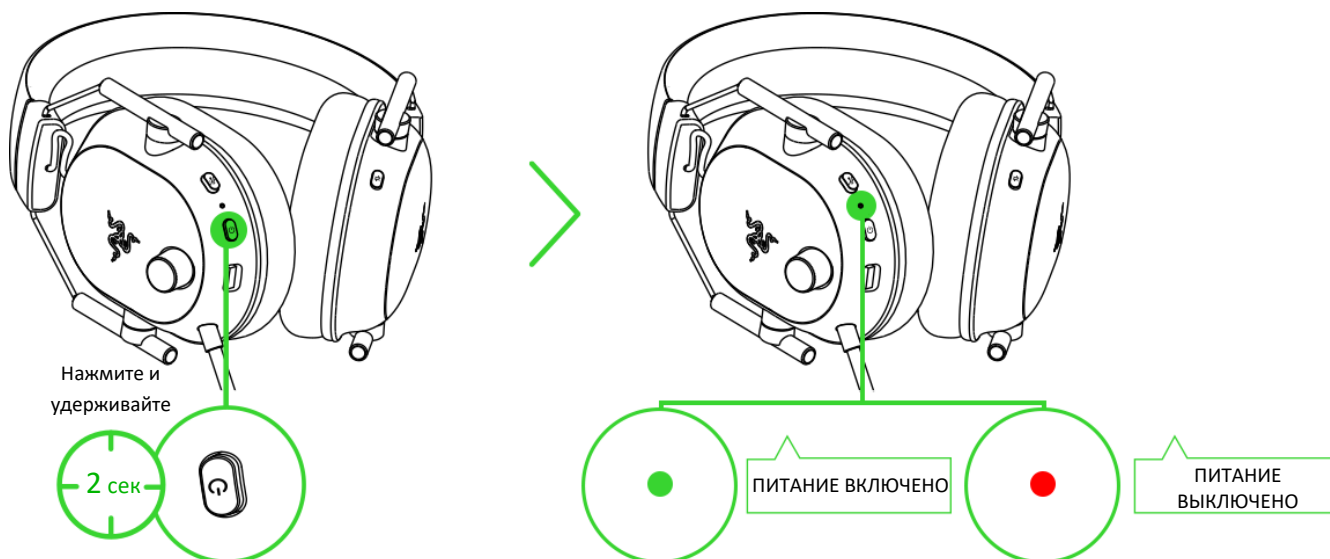

Другие функции

Доступность и работа других функций кнопки питания зависит от текущего состояния вашего устройства. Они могут применяться не ко всем устройствам.

Одиночное нажатие	Воспроизведение/пауза
	Прием входящего вызова или завершение текущего вызова*
	Удерживание вызова и прием входящего вызова*
	Завершение вызова и переключение на удерживаемый вызов*
Двойное нажатие	Отклонение входящего вызова*
	Переключение между вызовами*
	Пропуск дорожки
Тройное нажатие	Предыдущая дорожка
Нажатие и удерживание в течение 5 секунд при выключенной гарнитуре	Включение режима сопряжения Bluetooth

**Доступно только в режиме Bluetooth.*

RAZER SMARTSWITCH / КНОПКА НАСТРОЙКИ ЭКВАЛАЙЗЕРА

Переключение предустановок эквалайзера

Нажимайте кнопку Razer SmartSwitch, чтобы циклически переключаться между следующими предустановками: «Игра», «Кино», «Музыка» и «Индивидуально».

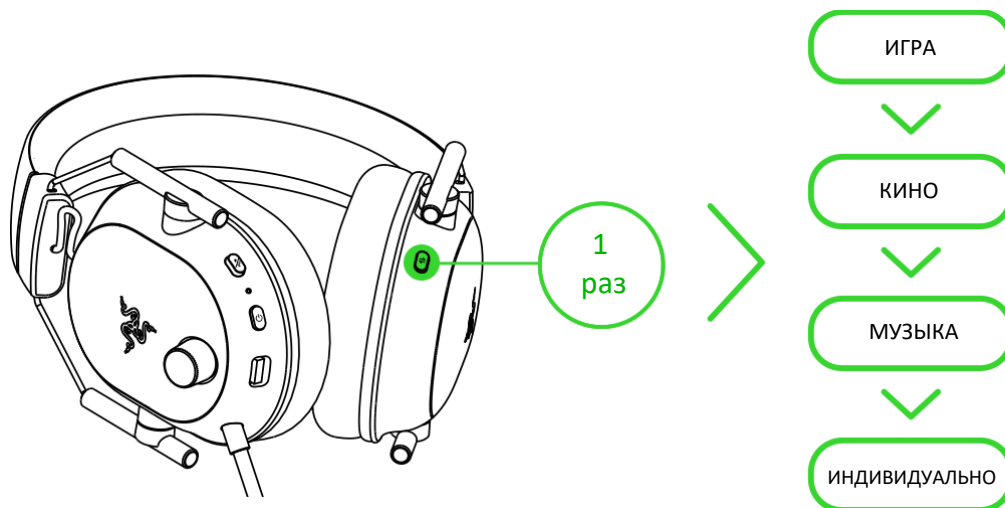

i По умолчанию в гарнитуре выбран профиль эквалайзера «Музыка». При переключении предустановок эквалайзера вы услышите голосовое уведомление. С помощью Razer Synapse (для компьютера) можно также сменить активную предустановку эквалайзера и настроить предустановку «Индивидуально». [Подробнее об аудиоэквалайзере](#)

Повторное включение режима сопряжения Bluetooth

Вы также можете повторно включить режим сопряжения Bluetooth с помощью кнопки Razer SmartSwitch / кнопки настройки эквалайзера. Когда гарнитура подключена через Bluetooth, нажмите и удерживайте кнопку Razer SmartSwitch в течение 7 секунд, чтобы снова включить режим сопряжения Bluetooth и подключить нужное устройство к **Razer BlackShark V2 HS BT**.

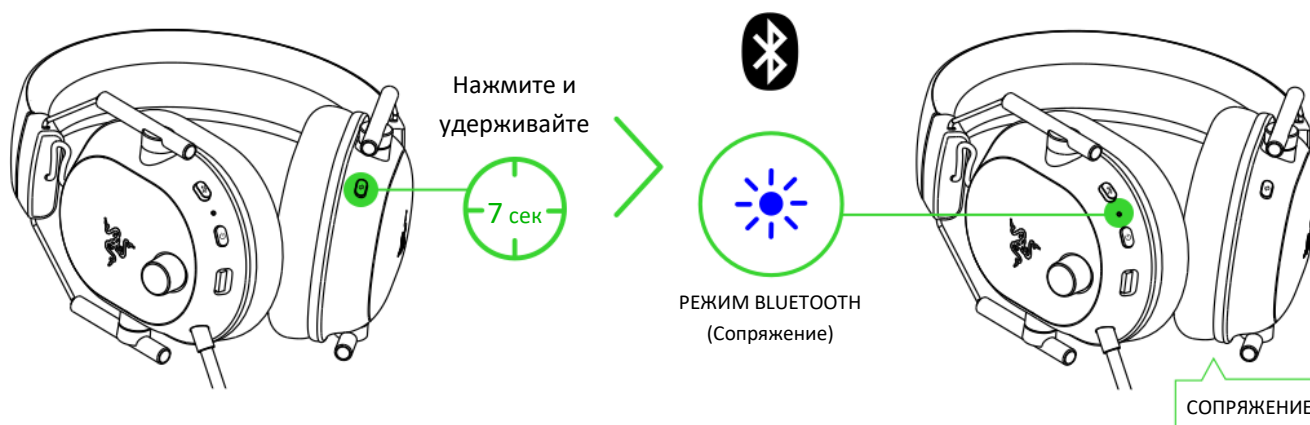

Переключение между источниками аудиосигнала

Когда гарнитура включена и подключена к любому источнику аудиосигнала, двойное нажатие кнопки Razer SmartSwitch / кнопки настройки эквалайзера позволяет выбирать источник аудиосигнала между беспроводным донглом и Bluetooth.

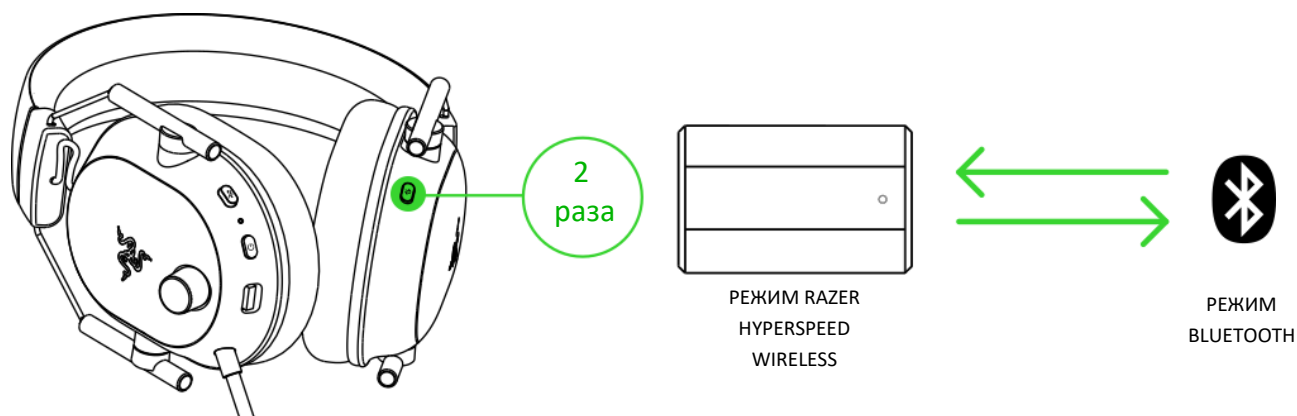

i Использование Bluetooth в качестве источника аудиосигнала приведет к повторному подключению гарнитуры к последнему известному устройству. Если такое устройство не будет найдено, гарнитура перейдет в режим сопряжения.

Включение/выключение игрового режима

Чтобы включить игровой режим, нажмите кнопку Razer SmartSwitch / кнопку настройки эквалайзера три раза и удерживайте кнопку после третьего нажатия в течение 2 секунд, когда гарнитура подключена через Bluetooth. После включения этого режима гарнитура начнет работать с меньшим значением задержки сигнала, передавая звук в реальном времени во время игры. Чтобы выключить игровой режим, повторите те же действия.

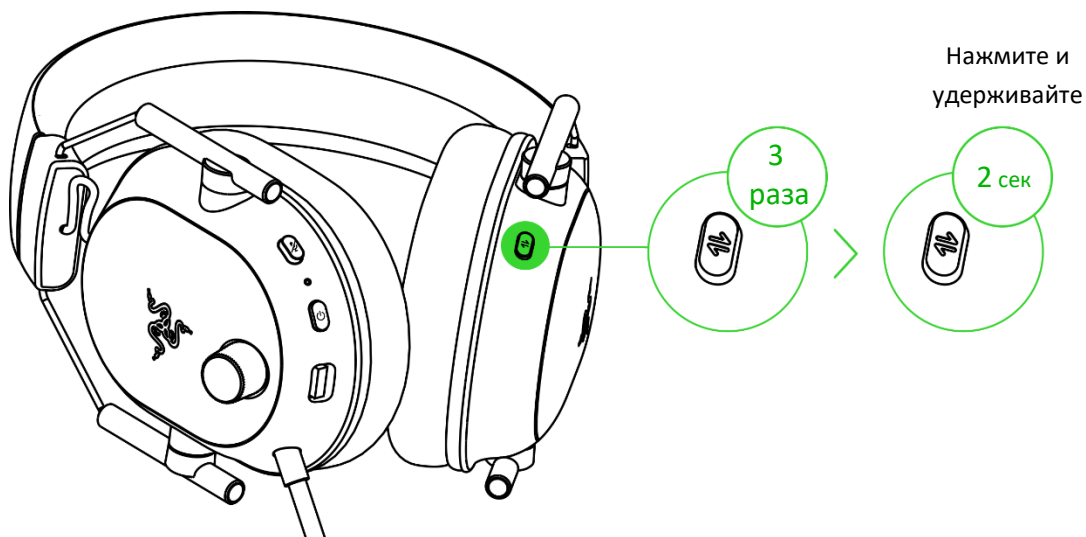

i Эта функция доступна только при подключении через Bluetooth. Для наилучшей работы рекомендуется держать гарнитуру как можно ближе к источнику аудиосигнала.

Сведения о Razer SmartSwitch

Когда гарнитура Razer BlackShark V2 HyperSpeed подключена одновременно к компьютеру или игровой консоли (через беспроводной донгл) и к мобильному устройству (через Bluetooth), вы можете использовать гарнитуру для входящих/исходящих и конференц-вызовов с подключенного устройства Bluetooth, а затем переключаться обратно на аудиосигнал с компьютера или консоли, не снимая гарнитуру. Светодиодный индикатор гарнитуры на короткое время изменит цвет на белый, указывая на то, что гарнитура подключена к обоим источникам аудиосигнала.

Таблица ниже поможет разобраться, как гарнитура реагирует на смену источника аудиосигнала и входящие/исходящие и конференц-вызовы, когда она подключена к устройству Bluetooth и беспроводному донглу.

Аудиосигнал гарнитуры	Работа кнопки Razer SmartSwitch
Передается через беспроводной донгл	<ul style="list-style-type: none">▪ Гарнитура автоматически переключится на источник аудиосигнала Bluetooth для обработки входящего/исходящего и конференц-вызова с мобильного устройства, а после завершения вызова продолжит использовать беспроводной донгл.▪  <i>Вы можете выключить функцию автоматического переключения источника для приема входящих вызовов. Для этого активируйте функцию «Не беспокоить» в приложении Razer Synapse.</i>▪ Аудиосигнал с подключенного мобильного устройства будет автоматически передаваться на гарнитуру ТОЛЬКО в том случае, если беспроводной донгл не передает аудиосигнал или сигнал отсутствует.▪ Возможность автоматической приостановки передачи аудиосигнала при переключении источников зависит от используемого приложения (например, Spotify или Apple Music).
Передается через Bluetooth	<ul style="list-style-type: none">▪ Если вы переключитесь на прием аудиосигнала с беспроводного донгла, гарнитура останется подключена к вашему мобильному устройству через Bluetooth.▪ Возможность автоматической приостановки передачи аудиосигнала при переключении источников зависит от используемого приложения (например, Spotify или Apple Music).

Не передается ни
от одного
источника
аудиосигнала

Воспроизведение начнется с того источника, который начнет передавать аудиосигнал первым.

КРАТКАЯ СПРАВКА ПО ФУНКЦИЯМ

Кнопка питания

Одиночное нажатие	Воспроизведение/пауза
	Прием входящего вызова или завершение текущего вызова*
	Удерживание вызова и прием входящего вызова*
	Завершение вызова и переключение на удерживаемый вызов*
Двойное нажатие	Пропуск дорожки
	Переключение между вызовами*
	Отклонение входящего вызова*
Тройное нажатие	Предыдущая дорожка
Нажатие и удерживание в течение 2 секунд	Включение/выключение гарнитуры
Нажатие и удерживание в течение 5 секунд при выключенной гарнитуре	Включение режима сопряжения Bluetooth

**Доступно только в режиме Bluetooth.*

Razer SmartSwitch / кнопка настройки эквалайзера

Одиночное нажатие	Циклическая смена предустановок эквалайзера
Двойное нажатие	Переключение между источниками аудиосигнала
Двойное нажатие и удерживание кнопки после второго нажатия в течение 2 секунд	Включение/выключение игрового режима
Нажатие и удерживание в течение 7 секунд при включенной гарнитуре в режиме Bluetooth	Включение режима сопряжения Bluetooth

РУЧКА РЕГУЛИРОВКИ ГРОМКОСТИ

Вращайте ручку регулировки громкости, чтобы увеличить или уменьшить громкость.

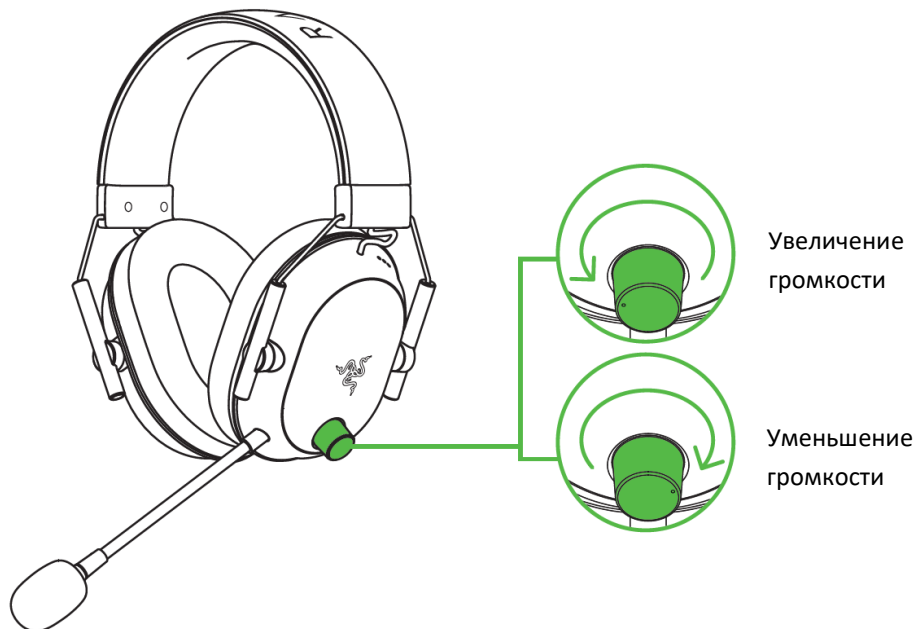

СВЕРХШИРОКОПОЛОСНЫЙ МИКРОФОН RAZER HYPERCLEAR

Согните сверхширокополосный микрофон Razer™ HyperClear так, чтобы он был параллелен вашему рту. Убедитесь, что диафрагма микрофона обращена к вам, а вентиляционное отверстие — от вас.

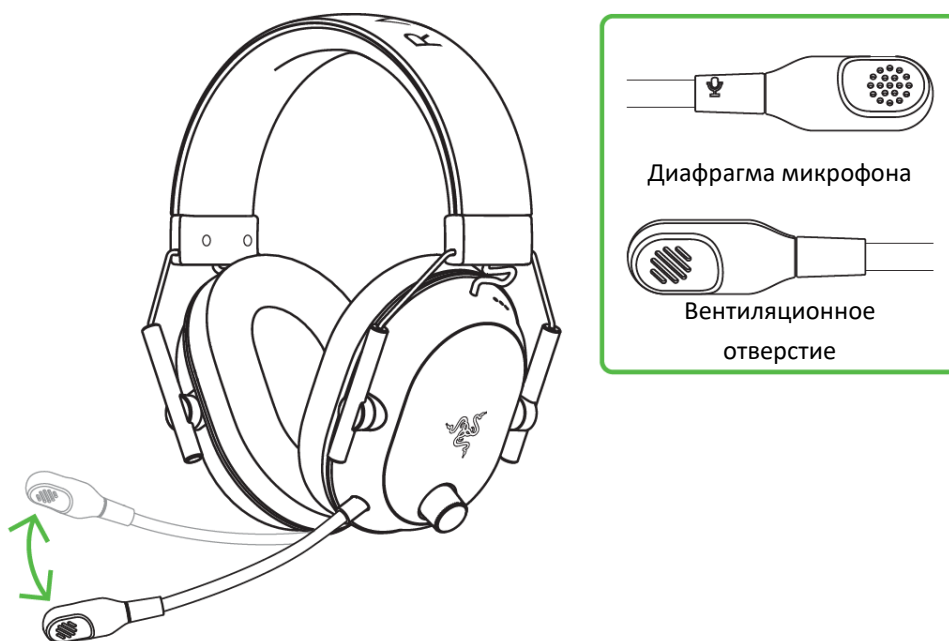

i Для наилучшего захвата голоса рекомендуется держать микрофон на расстоянии 1,5–3 см от рта.

ВЫКЛЮЧЕНИЕ И ВКЛЮЧЕНИЕ МИКРОФОНА

Нажмите кнопку выключения микрофона, чтобы выключить или включить микрофон.



7. НАСТРОЙКА RAZER BLACKSHARK V2 HYPERSPEED С ПОМОЩЬЮ RAZER SYNAPSE

i Для установки приложения, скачивания обновлений и работы облачных функций требуется подключение к Интернету. Дополнительно рекомендуется зарегистрировать учетную запись Razer ID. Все перечисленные функции могут отличаться в зависимости от текущей версии ПО, подключенных устройств и поддерживаемых приложений и ПО.

ВКЛАДКА SYNAPSE

Вкладка Synapse открывается по умолчанию при первом запуске приложения Razer Synapse. Эта вкладка позволяет переместиться на вложенную вкладку «Информ. панель».

Информ. панель

На вложенной вкладке «Информ. панель» представлена общая информация о приложении Razer Synapse. На ней можно получить доступ ко всем устройствам, модулям и онлайн-службам Razer.

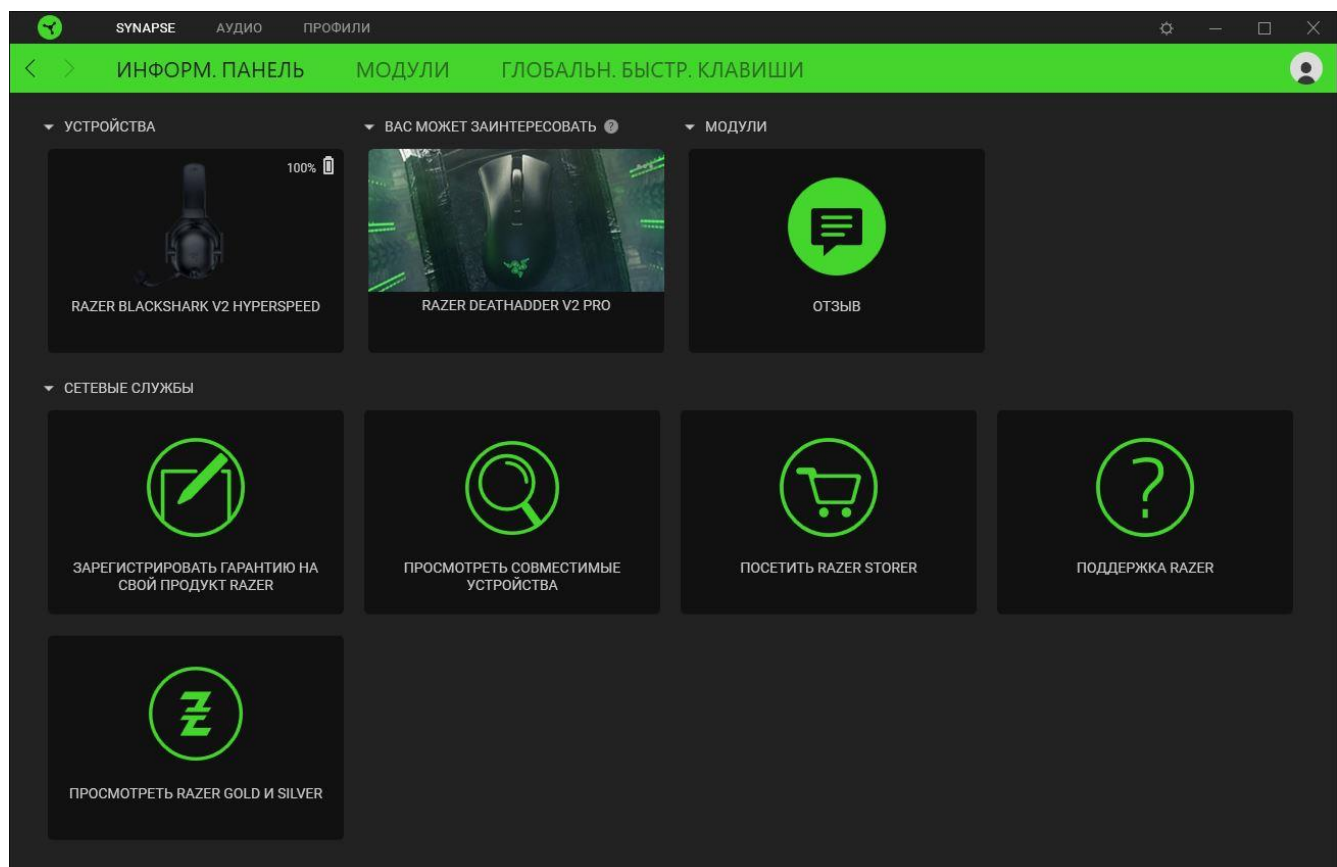

Модули

На вложенной вкладке «Модули» отображаются все установленные и доступные для установки модули.

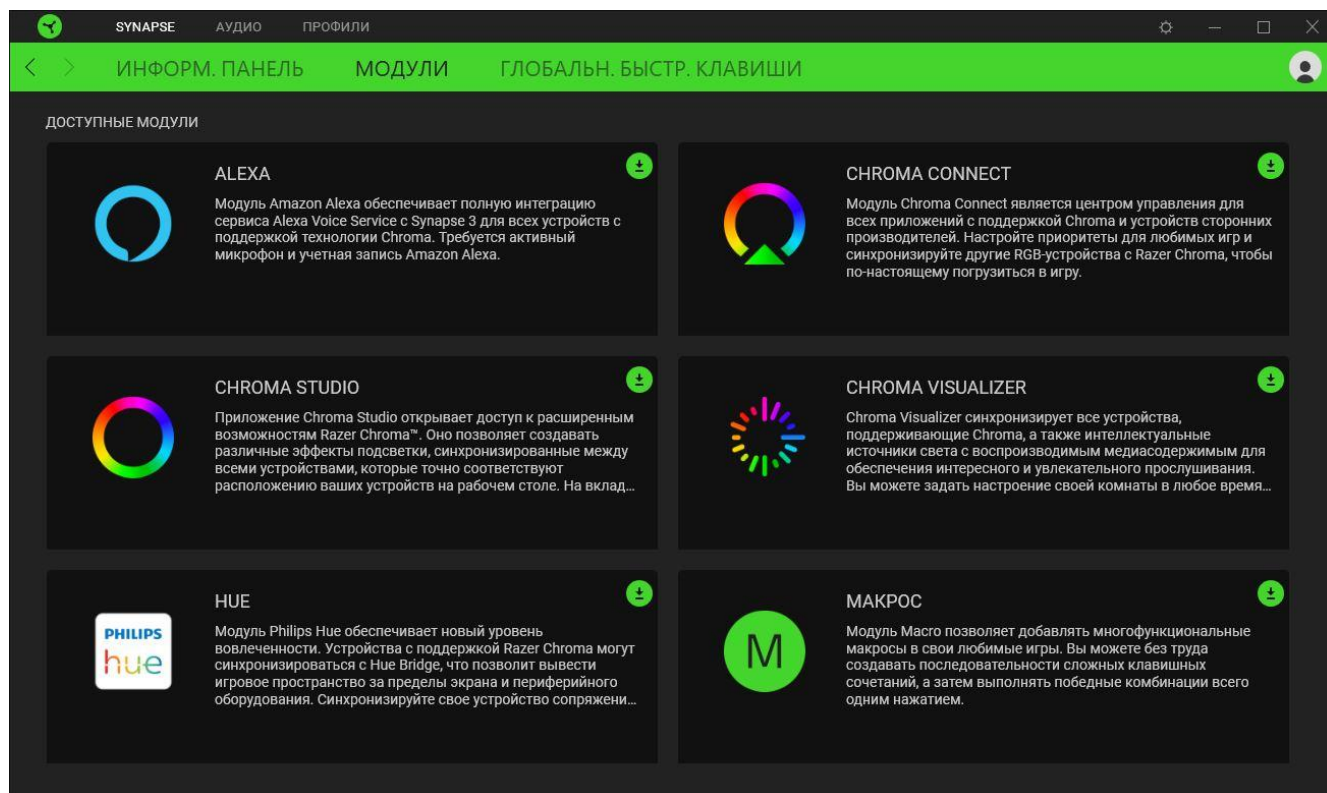

Глобальные сочетания клавиш

На этой вкладке можно привязывать действия или функции Razer Synapse к пользовательским сочетаниям клавиш для любых устройств с поддержкой Razer Synapse, при этом сочетания будут доступны во всех профилях устройств. [Подробнее о профилях](#)

! Распознается только ввод с устройств с поддержкой Razer Synapse.

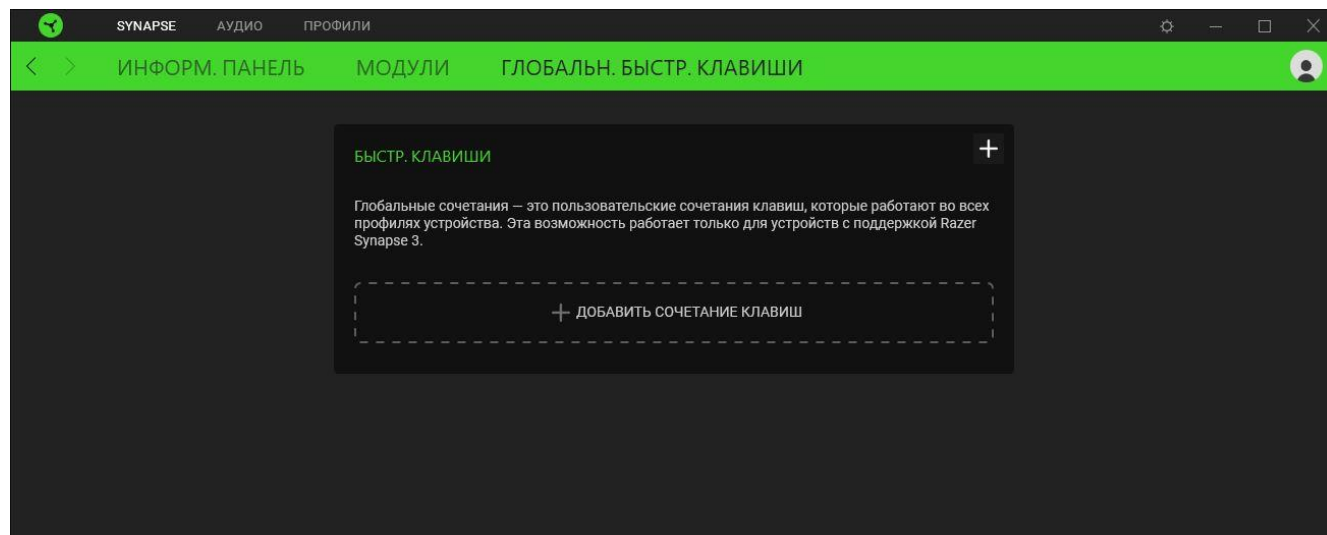

ВКЛАДКА «АУДИО»

Вкладка «Аудио» является основной вкладкой для Razer BlackShark V2 HyperSpeed. На ней можно задать настройки вашего устройства, чтобы в полной мере реализовать его возможности. Изменения, внесенные на этой вкладке, автоматически сохраняются в вашей системе и облачном хранилище.

Звук

Вложенная вкладка «Звук» позволяет переключаться между стереозвуком и звуком THX Spatial Audio, устанавливать и настраивать профили эквалайзера, настраивать общий уровень громкости системы или громкость любого из запущенных приложений, а также получить доступ к свойствам звука в Windows.

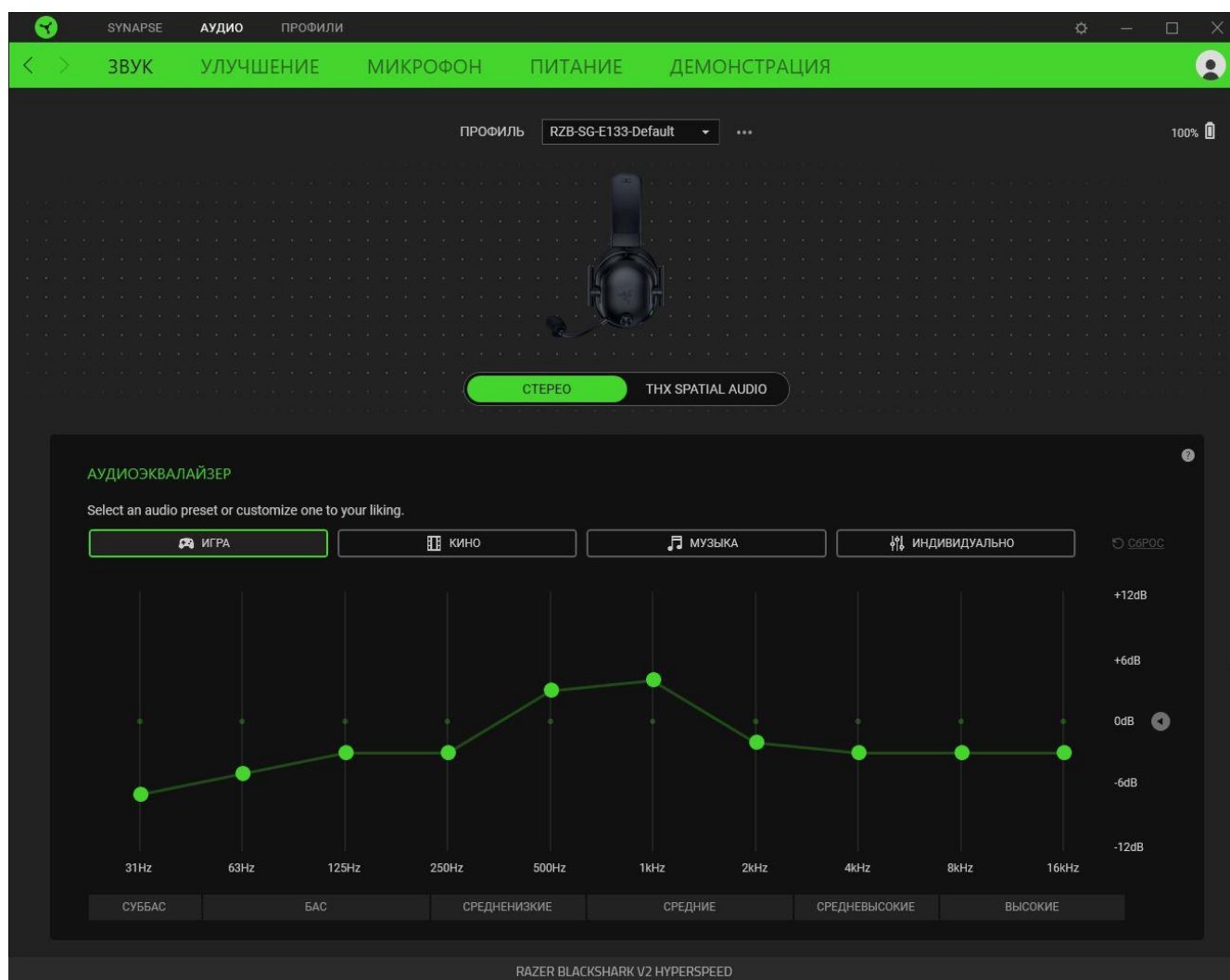

Профиль

Профиль — это хранилище для всех настроек ваших периферийных устройств Razer. По умолчанию имя профиля задается на основе имени вашей системы. Чтобы добавить,

импортировать, переименовать, копировать, экспортировать, сбросить или удалить профиль, нажмите кнопку «Прочее» (●●●).

Стерео / THX Spatial Audio

Переключение между стереозвуком и звуком THX Spatial Audio.

Аудиоэквалайзер

Выберите наиболее подходящий вам доступный профиль эквалайзера для погружения в игру, просмотра фильма или прослушивания музыки. Регулировка любой предустановки эквалайзера вручную приведет к автоматическому включению предустановки «Индивидуально».

Профили игр

Возможность установить автоматическую загрузку THX Spatial Audio или предустановку эквалайзера, когда игра появится на переднем плане. Щелкните **Добавление игр и программ**, чтобы вручную добавить приложения и установить предпочитаемое звучание для каждого приложения.

Сведения о игровых профилях THX

Игровые профили THX — это специально настроенные профили, улучшающие звуковой дизайн в ваших любимых играх. Для игр, поддерживающих игровые профили THX, доступны следующие режимы, которые можно выбрать в раскрывающемся списке «Вывод звука» для соответствующей игры.

- **Режим THX для соревновательной игры.** Увеличивает громкость звуков, которые слышны от противников, и уменьшает громкость низкочастотных звуков (например, взрывов), чтобы вы могли лучше слышать шаги, перезарядку и другие звуковые эффекты ваших врагов.
- **Режим THX для игры против окружения.** Реалистичный звук, позволяющий вам лучше слышать ваше окружение и определять положение врагов.



Актуальный перечень игр, поддерживающий игровые эффекты THX, см. на веб-странице razer.com/thx-spatial-audio/game-list

Громкость

Настройка уровня громкости звука устройства. Кроме того, здесь можно открыть микшер громкости Windows для текущего устройства воспроизведения, в котором можно настроить общий уровень громкости системы или уровень громкости каждого активного приложения по отдельности.

Свойства звука

Открытие окна «Свойства звука» в Windows, где можно настроить параметры звука системы: например, изменить параметры устройств воспроизведения и записи, звуковую схему и работу устройств связи по умолчанию.

Улучшение

Вложенная вкладка «Улучшение» предназначена для настройки параметров входящего аудиосигнала и частотной характеристики вашей аудиосистемы.

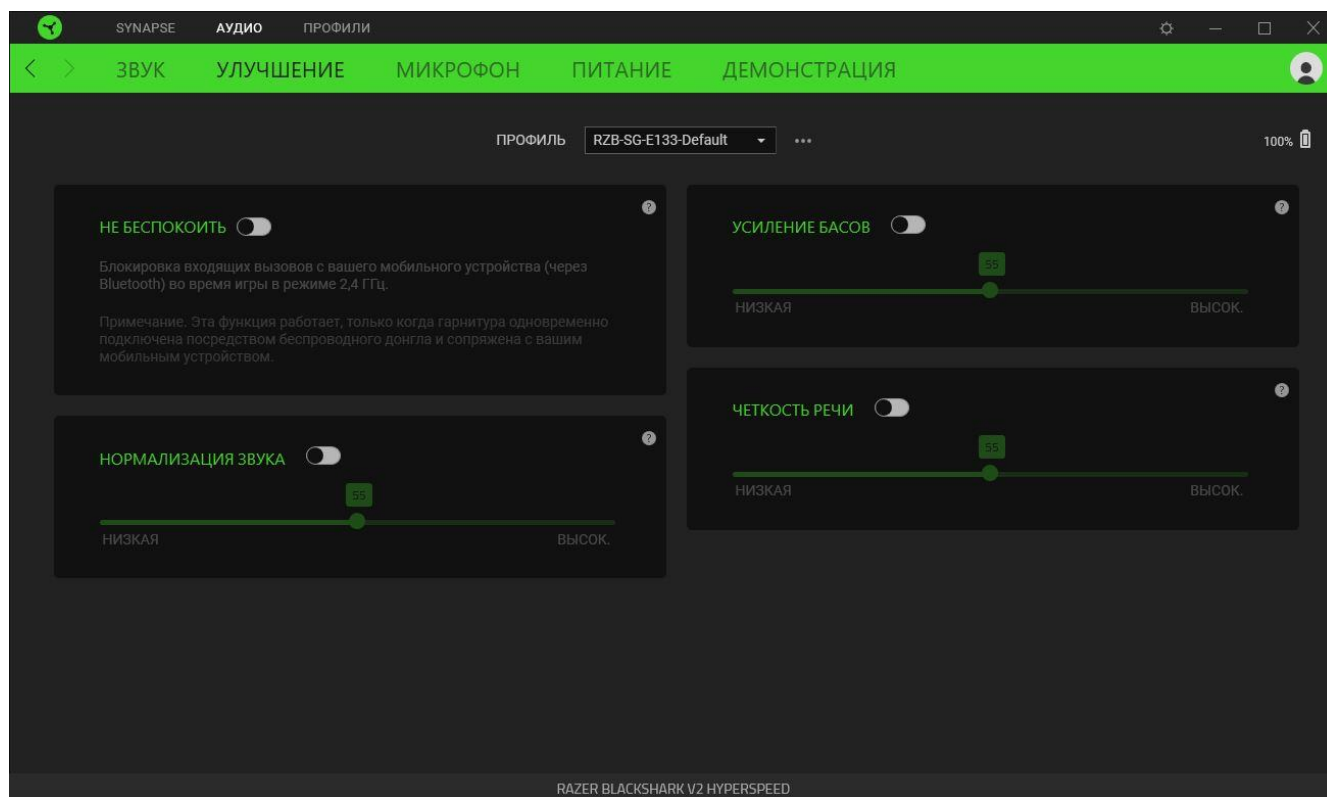

Не беспокоить

Блокировка вызовов с мобильного устройства (через Bluetooth), когда гарнитура подключена к беспроводному USB-донглу.

! Эта функция работает только тогда, когда гарнитура подключена одновременно к беспроводному донглу и мобильному устройству.

Усиление басов

Улучшение передачи низких частот для повышения качества воспроизведения басов на гарнитуре. Когда этот параметр включен, перемещение ползунка усиления басов позволяет регулировать интенсивность басов.

Нормализация звука

Включите параметр «Нормализация звука», чтобы регулировать степень уменьшения максимальной громкости звука. Это может помочь избежать внезапных неприятных перепадов громкости, например, при криках или звуках взрыва.

Четкость речи

Повышение качества входящих голосовых передач путем фильтрации звука для увеличения четкости и громкости.

Микрофон

Вложенная вкладка «Микрофон» позволяет изменять настройки исходящего аудиосигнала с микрофона.

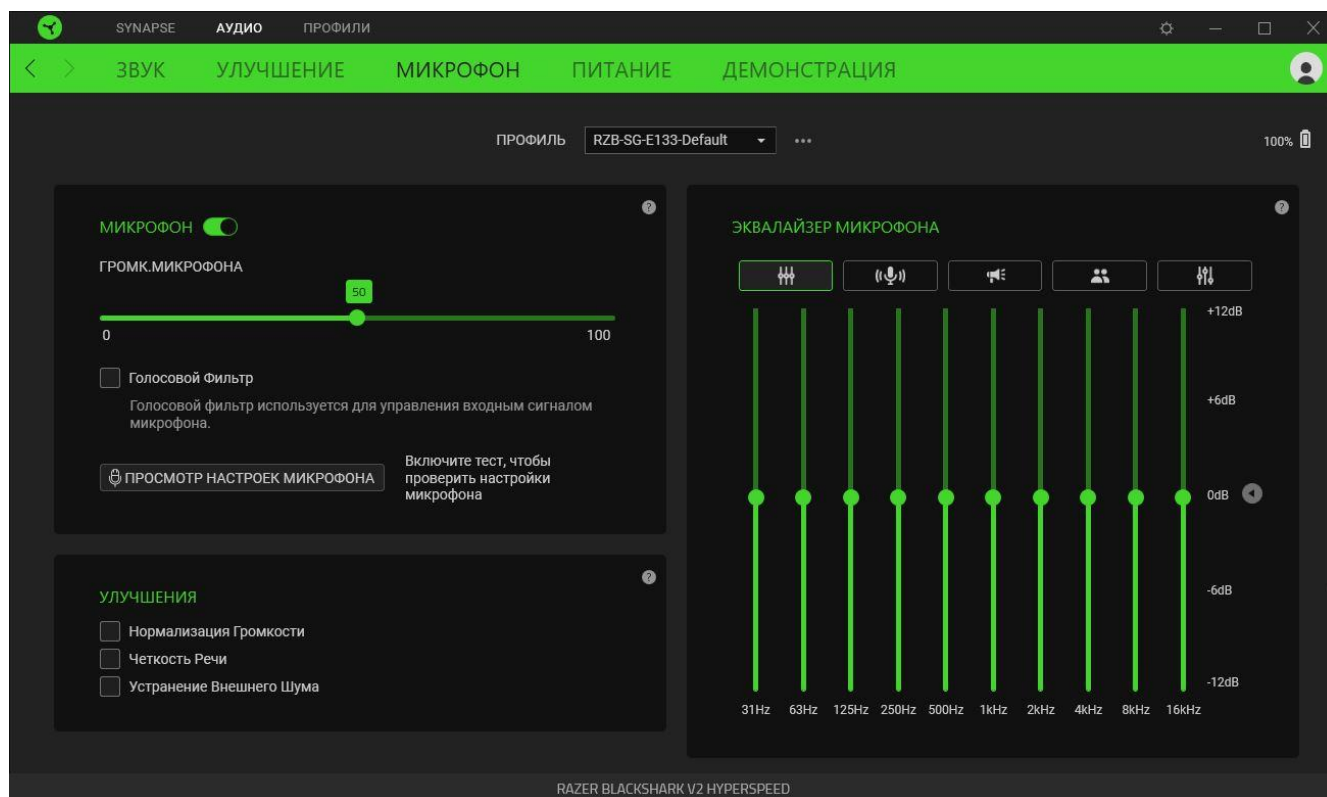

Микрофон

Управление громкостью и уровнем входного сигнала для повышения четкости звука с микрофона. Кроме того, нажатие переключателя «Микрофон» позволяет полностью выключить его.

Громкость микрофона

Регулировка уровня входного сигнала микрофона или выключение микрофона.

Улучшения

Повышение качества звука с микрофона путем включения любой из нижеперечисленных функций и настройки их интенсивности с помощью ползунка.

- «Нормализация громкости». Уменьшение разницы в громкости самых громких и самых тихих звуков.
- «Чистое звучание голоса». Усиление частот речевого диапазона.
- Шумоподавление микрофона. Подавление внешнего шума.

Эквалайзер микрофона

Выбор любого из профилей эквалайзера микрофона, наиболее подходящего для ваших нужд. Регулировка параметров эквалайзера вручную приведет к автоматическому включению профиля «Индивидуально».

Прослушивание микрофона

Включите этот параметр, чтобы прослушивать через гарнитуру необработанный аудиосигнал с подключенного микрофона с дополнительной возможностью увеличения или уменьшения громкости прослушивания.

Питание

Вложенная вкладка «Питание» позволяет выбрать, какую информацию будет отображать светодиодный индикатор на беспроводном донгле, или настроить переход вашего устройства в спящий режим, если оно бездействует в течение определенного времени.

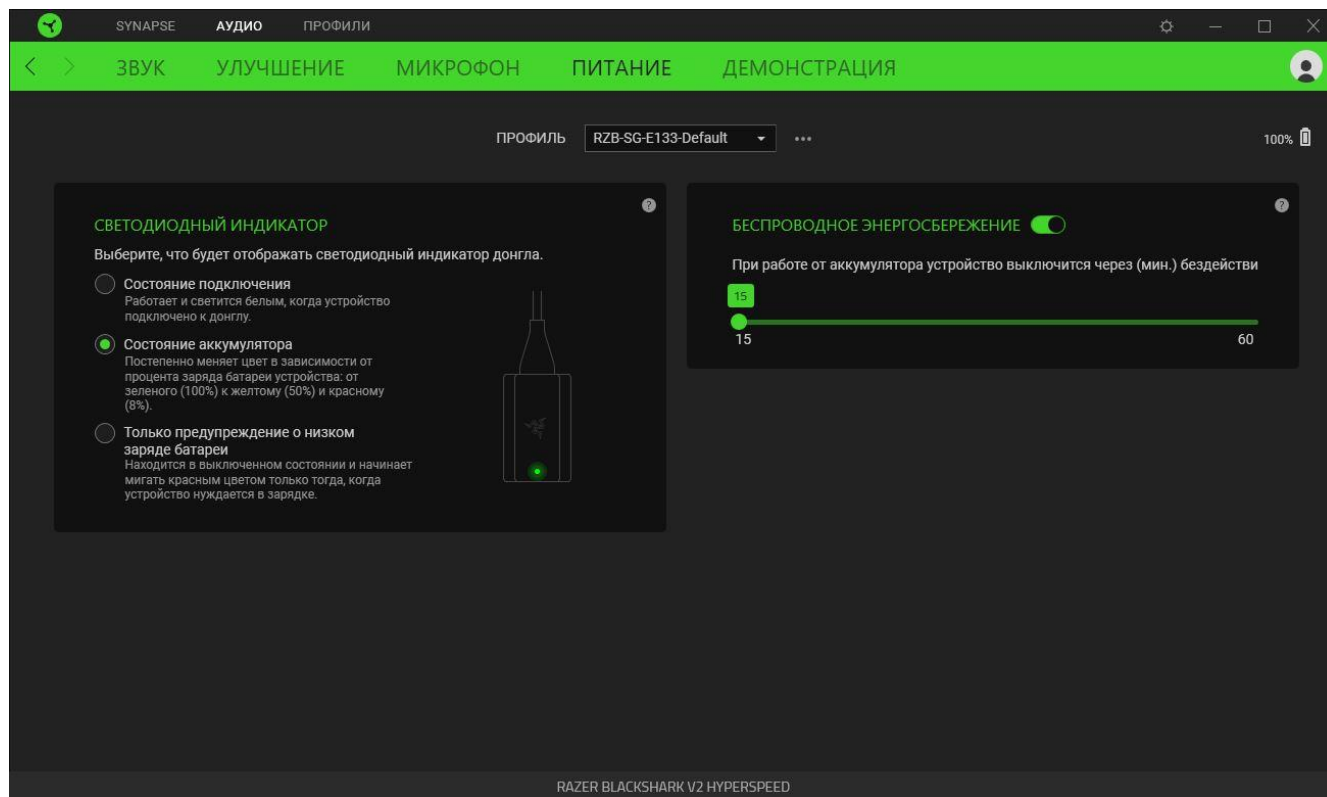

По умолчанию светодиодный индикатор на беспроводном донгле показывает состояние заряда батареи гарнитуры.



ВКЛАДКА «ПРОФИЛИ»

Вкладка «Профили» позволяет удобно управлять всеми вашими профилями и связывать их с вашими играми и приложениями.

Устройства

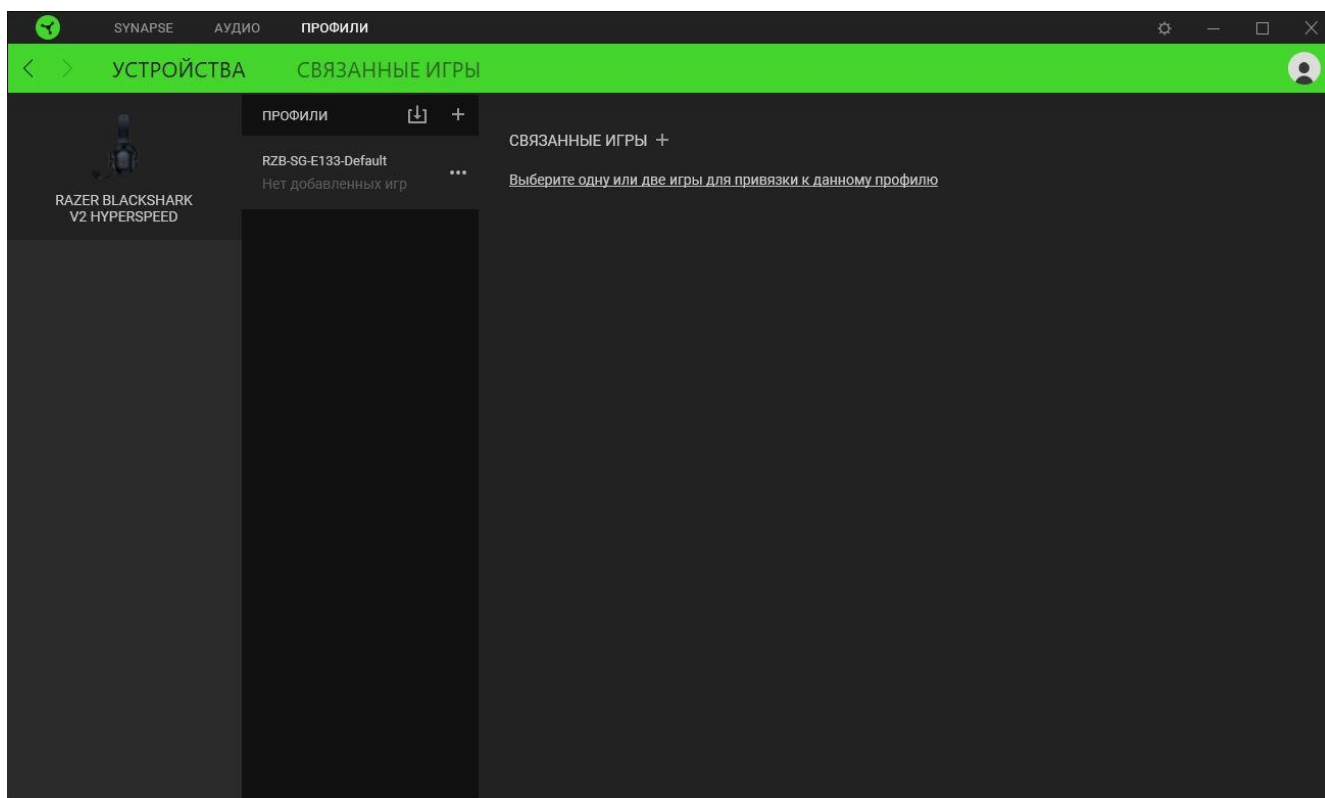
На вложенной вкладке «Устройства» можно проверить, какие игры связаны с профилями устройств, а также какой эффект Chroma связан с конкретными играми.



Вы можете импортировать Профили / Эффекты Chroma из компьютера или облака с помощью кнопки «Импорт» (), либо создать профили в выбранном устройстве или новые Эффекты Chroma для определенных игр с помощью кнопки «Добавить» (). После связывания можно нажать кнопку «Прочее» () соответствующего эффекта Chroma или устройства, чтобы выбрать необходимый эффект Chroma или профиль устройства. Можно настроить активацию любого профиля при запуске приложения с помощью параметра «Привязанные игры».

Привязанные игры

Вложенная вкладка «Привязанные игры» позволяет добавлять игры, просматривать привязанные к играм устройства и искать игры среди добавленных. Игры также можно сортировать по алфавиту, времени запуска или частоте запуска. Добавленные игры будут отображаться здесь, даже если они не привязаны к устройству Razer.

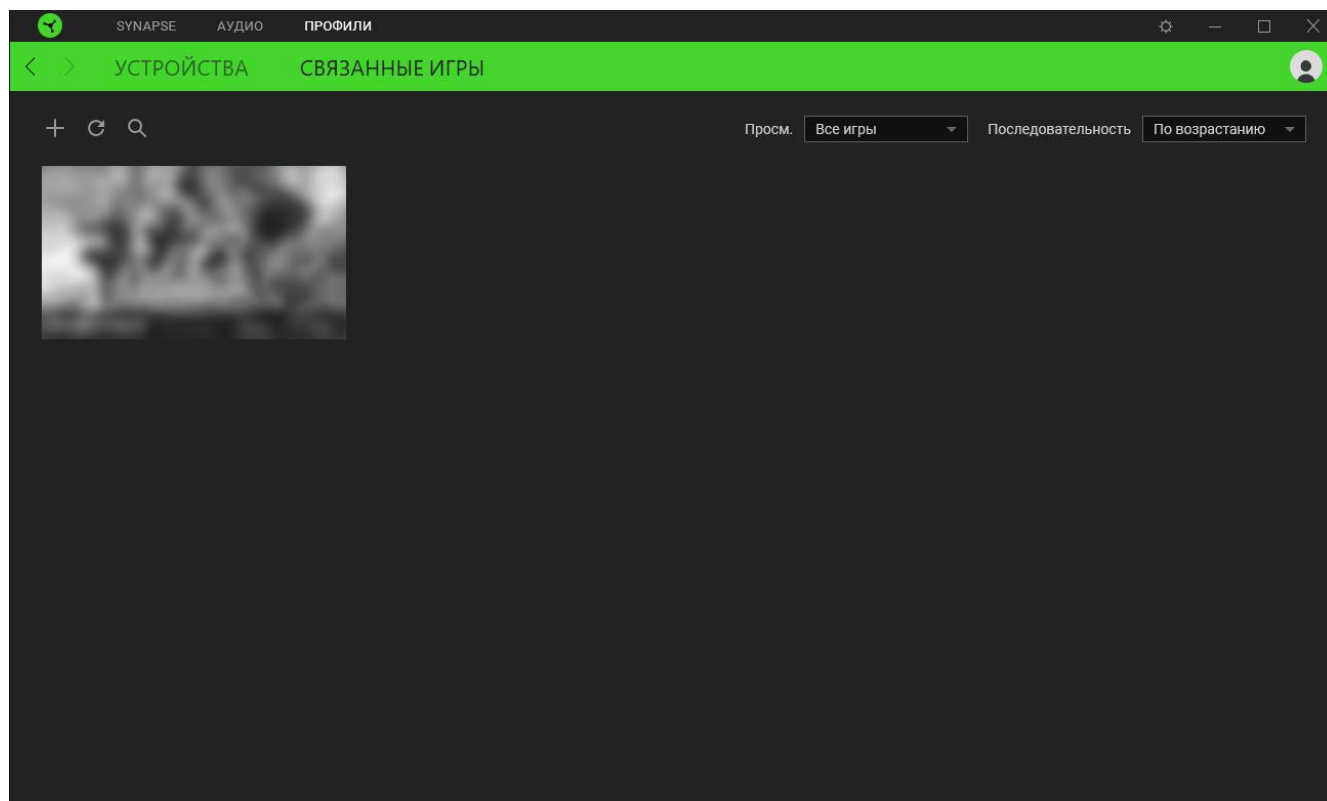

Чтобы привязать игру к подключенному устройству Razer или эффекту Chroma, просто щелкните любую игру в списке и выберите пункт **Выберите устройство и его профиль, который будет автоматически запускаться во время игры**. Затем выберите устройство Razer или эффект Chroma для привязки. После привязывания можно нажать кнопку «Прочее» (●●●) соответствующего эффекта Chroma или устройства, чтобы выбрать необходимый эффект Chroma или профиль устройства.

ОКНО «НАСТРОЙКИ»

Окно «Настройки» доступно путем нажатия кнопки () в Razer Synapse. В нем можно настроить действия приложения после запуска и язык Razer Synapse, управлять рекомендациями, отображаемыми на «Информ. панели», проверить версию прошивки и просмотреть основное руководство для каждого устройства Razer, а также выполнить сброс любого подключенного устройства Razer к заводским настройкам.

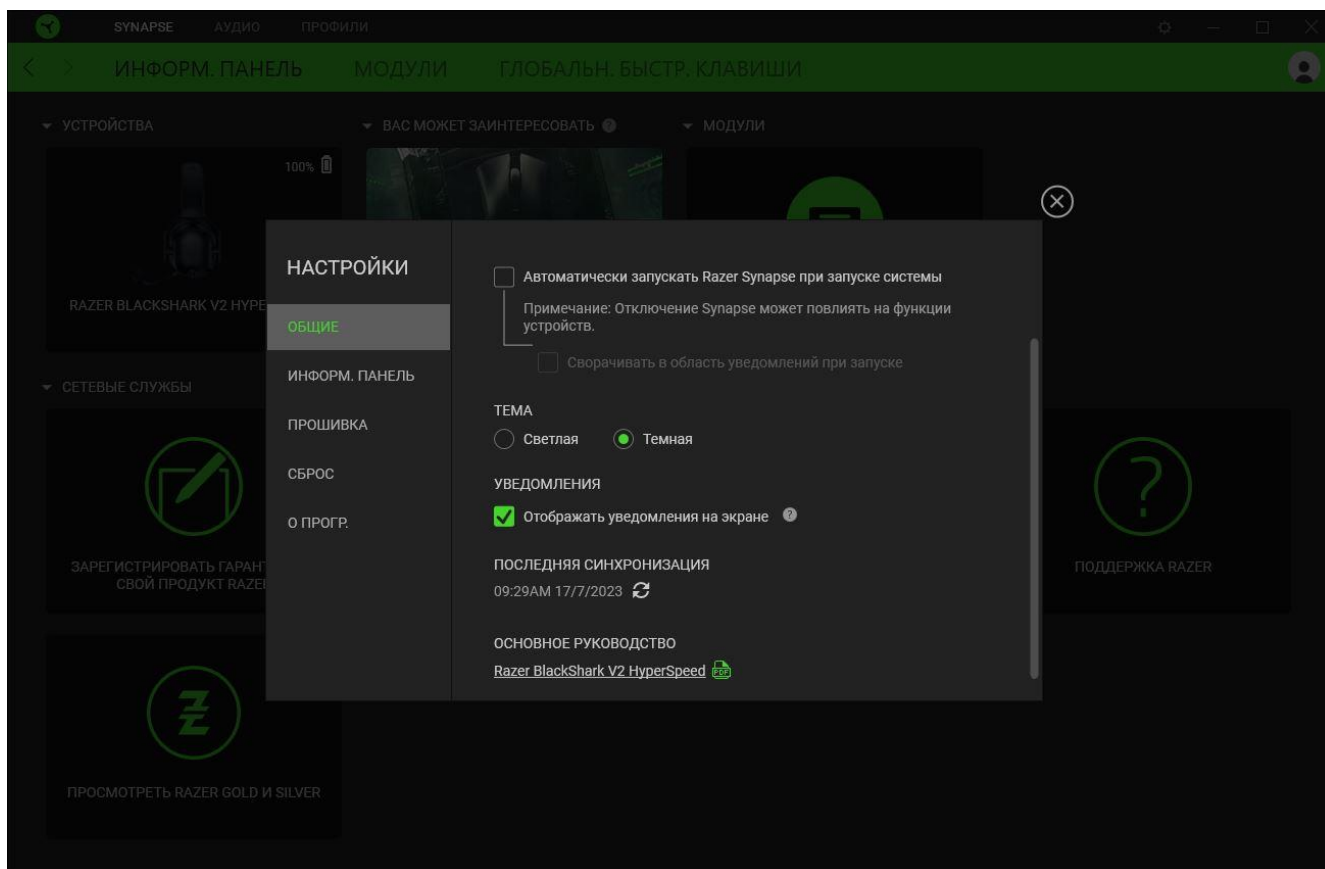

Вкладка «Общие»

На вкладке «Общие» можно изменить язык интерфейса ПО, действия при запуске, тему и экранные уведомления. Кроме того, можно вручную синхронизировать профили с облаком () или просмотреть основное руководство по всем подсоединенным устройствам Razer и установленным модулям.

Вкладка «Информационная панель»

На вкладке «Информационная панель» можно настроить, какие рекомендации об устройствах Razer (на основе вашей системы и запускаемых вами игр) будут появляться на информационной панели.

Вкладка «Прошивка»

Перейдите на вкладку «Прошивка», чтобы просмотреть текущую версию прошивки вашего устройства (устройств) Razer, и/или посетите страницу «Новые версии ПО и прошивок», чтобы узнать, доступно ли обновление прошивки для ваших устройств.

Вкладка «Сброс»

Вкладка «Сброс» сбрасывает параметры всех подсоединенных устройств Razer с встроенной памятью к заводским настройкам и/или сбрасывает настройки справки по Razer Synapse для повторного ознакомления с новыми возможностями Razer Synapse при следующем запуске.



При восстановлении заводских настроек устройства Razer все профили, хранящиеся во встроенной памяти выбранного устройства, будут удалены.

Вкладка «О программе»

На вкладке «О программе» отображается сводная информация о ПО, заявление об авторских правах, а также содержатся актуальные ссылки на условия использования. Эту вкладку можно также использовать для проверки наличия обновлений программного обеспечения или для быстрого доступа к сообществам Razer.

8. БЕЗОПАСНОСТЬ И ТЕХНИЧЕСКОЕ ОБСЛУЖИВАНИЕ

ПРАВИЛА ТЕХНИКИ БЕЗОПАСНОСТИ

Для обеспечения максимальной безопасности при использовании Razer BlackShark V2 HyperSpeed рекомендуется следовать приведенным ниже правилам.

Если при работе с устройством возникли неполадки, которые не удалось устранить с помощью рекомендуемых действий, отключите устройство и позвоните на горячую линию Razer или посетите веб-сайт support.razer.com для получения технической поддержки.

Не разбирайте устройство. Не используйте устройство при нестандартной токовой нагрузке. Это приведет к прекращению действия гарантии.

Держите устройство вдали от жидкости, сырости или мест с повышенной влажностью. Пользуйтесь устройством только в разрешенном диапазоне температур: от 0 °C до 40 °C. Если температура выйдет за пределы этого диапазона, выключите устройство и (или) выньте вилку из розетки и дождитесь, когда температура установится на допустимом уровне.

Когда гарнитура не используется, держите насадку микрофона из пеноматериала вдали от солнца.

Рекомендуется аккуратно растянуть чашечки в стороны, прежде чем надевать гарнитуру. Это поможет уменьшить нагрузку на конструкцию. Старайтесь не растягивать гарнитуру слишком сильно.

Устройство изолирует внешние звуки даже на низкой громкости звучания, что снижает уровень контроля за окружающей обстановкой. Не следует использовать устройство во время выполнения действий, которые подразумевают необходимость слышать и реагировать на окружающие вас звуки.

Слишком высокая громкость звучания в течение продолжительного времени наносит вред вашему слуху. Кроме того, в ряде стран законодательно установлено, что уровень звукового давления в течение 8 часов не может превышать 86 дБ. Мы рекомендуем уменьшать громкость до комфортного уровня, если вы слушаете музыку достаточно долго. Берегите свой слух.

ОБСЛУЖИВАНИЕ И ИСПОЛЬЗОВАНИЕ

Для поддержания Razer BlackShark V2 HyperSpeed в рабочем состоянии требуется минимальное техническое обслуживание. Во избежание загрязнения устройства рекомендуется раз в месяц

очищать его мягкой тканью или ватной палочкой. Не используйте мыло или агрессивные чистящие вещества.

МЕРЫ ПРЕДОСТОРОЖНОСТИ ПРИ РАБОТЕ С БАТАРЕЯМИ

В Razer BlackShark V2 HyperSpeed установлена перезаряжаемая литий-ионная аккумуляторная батарея. Как правило, срок службы таких батарей зависит от характера использования устройства. Если вы считаете, что перезаряжаемая литий-ионная батарея, установленная в Razer BlackShark V2 HyperSpeed, разрядилась (имеет низкий уровень заряда), попробуйте зарядить ее.

Внимание! Запрещено открывать, ломать или подвергать батарею воздействию проводящих материалов (металла), влаги, жидкостей, огня или источников тепла. От этого батареи могут протечь или взорваться, что приведет к травмам. Срок службы батареи зависит от характера эксплуатации.

9. ЮРИДИЧЕСКАЯ ИНФОРМАЦИЯ

АВТОРСКИЕ ПРАВА И ИНФОРМАЦИЯ ОБ ИНТЕЛЛЕКТУАЛЬНОЙ СОБСТВЕННОСТИ

© Razer Inc. 2023 г. Патент на стадии рассмотрения. Все права защищены. Razer, девиз «For Gamers. By Gamers», «Powered by Razer Chroma» логотип, логотип с изображением трехголовой змеи и логотип Razer являются товарными знаками или зарегистрированными товарными знаками корпорации Razer Inc. или ее дочерних компаний в США и других странах. Все остальные товарные знаки принадлежат соответствующим владельцам.

The Bluetooth® word mark and logos are registered trademarks owned by Bluetooth SIG, Inc., and any use of such marks by Razer is under license.

THX and the THX logo are trademarks of THX Ltd., registered in the U.S. and other countries.

Windows and the Windows logo are trademarks or registered trademarks of the Microsoft group of companies.

Компания Razer Inc. (“Razer”) может иметь авторские права, товарные знаки, секреты производства, патенты, заявки на патенты или иные имущественные права интеллектуального характера (зарегистрированные или незарегистрированные) в отношении описываемой продукции в этом руководстве. Данное основное руководство не представляет собой лицензию на любые из указанных авторских прав, товарные знаки, патенты или другие права интеллектуальной собственности. Продукт Razer BlackShark V2 HyperSpeed («Продукт») может отличаться от его изображений на упаковке или в иных случаях. Компания Razer не несет ответственности за подобные отличия или за любые опечатки, которые могут встретиться. Вся содержащаяся в документе информация может быть изменена в любое время без предварительного уведомления.

ОГРАНИЧЕННАЯ ГАРАНТИЯ НА ПРОДУКТ

Самые новые действующие условия ограниченной гарантии на продукт приведены на сайте [razer.com/warranty](https://www.razer.com/warranty).

ОГРАНИЧЕНИЕ ОТВЕТСТВЕННОСТИ

Ни в каких случаях компания Razer не несет ответственности за упущенную выгоду, утраченную информацию или данные, а также за любой специальный, случайный, прямой или косвенный ущерб, нанесенный любым способом при распространении, продаже, перепродаже, использовании или невозможности использования Продукта. Ни при каких обстоятельствах

компания Razer не несет ответственности за расходы, превышающие розничную стоимость Продукта.

ОБЩИЕ СВЕДЕНИЯ

Данные условия должны регулироваться и толковаться в соответствии с местным законодательством, действующим на территории, где был куплен Продукт. Если любое из этих условий будет признано неверным или неосуществимым, это условие (в зависимости от того, насколько оно будет признано неверным или неосуществимым) будет считаться отдельным и не затрагивающим законную силу остальных условий. Компания Razer сохраняет за собой право внесения изменений в какое-либо условие в любое время без предварительного уведомления.