

SAMSUNG

ПОЛНОЕ РУКОВОДСТВО

MX-ST50B

Удивительные возможности

Благодарим за приобретение устройства компании Samsung.

Для наилучшего обслуживания

зарегистрируйте свое устройство по адресу:

www.samsung.com/register





МЕРЫ ПРЕДОСТОРОЖНОСТИ



ПРЕДУПРЕЖДЕНИЯ ДЛЯ БЕЗОПАСНОГО ИСПОЛЬЗОВАНИЯ

ВО ИЗБЕЖАНИЕ ПОРАЖЕНИЯ ЭЛЕКТРИЧЕСКИМ ТОКОМ НЕ ОТКРЫВАЙТЕ КРЫШКУ (ИЛИ ЗАДНЮЮ ПАНЕЛЬ) УСТРОЙСТВА.

ВНУТРИ УСТРОЙСТВА ОТСУТСТВУЮТ ДЕТАЛИ, РЕМОНТ КОТОРЫХ МОЖЕТ ВЫПОЛНЯТЬ ПОЛЬЗОВАТЕЛЬ. ОБСЛУЖИВАНИЕ ДОЛЖНО ПРОИЗВОДИТЬСЯ КВАЛИФИЦИРОВАННЫМИ СПЕЦИАЛИСТАМИ.

Описание символов, которые могут быть на устройстве Samsung, см. в таблице ниже.

	<p style="text-align: center;">ВНИМАНИЕ ОПАСНОСТЬ ПОРАЖЕНИЯ ЭЛЕКТРИЧЕСКИМ ТОКОМ НЕ ОТКРЫВАТЬ!</p>	
	<p>Этот символ свидетельствует о том, что внутри изделия имеется высокое напряжение. Любой контакт с деталями внутри изделия представляет опасность.</p>	
	<p>Этот символ обозначает, что к изделию прилагается важный документ, касающийся его эксплуатации и технического обслуживания.</p>	
	<p>Изделие класса II: этот символ означает, что данное изделие не требует заземления. Если этот символ отсутствует на изделии с проводом питания, изделие ДОЛЖНО иметь надежное соединение с защитным заземлением (заземлением).</p>	

	<p>Напряжение переменного тока: этот символ означает, что указанное номинальное напряжение относится к переменному току.</p>
	<p>Напряжение постоянного тока: этот символ означает, что указанное номинальное напряжение относится к постоянному току.</p>
	<p>Внимание!, Перед использованием ознакомьтесь с инструкциями: этот символ призывает пользователей ознакомиться со сведениями по безопасности, приведенными в руководстве пользователя.</p>
	<p>Символ «не для пищевой продукции» применяется в соответствии с техническим регламентом Таможенного союза "О безопасности упаковки" 005/2011 и указывает на то, что упаковка данного продукта не предназначена для повторного использования и подлежит утилизации. Упаковку данного продукта запрещается использовать для хранения пищевой продукции.</p>
	<p>Символ «петля Мебиуса» указывает на возможность утилизации упаковки. Символ может быть дополнен обозначением материала упаковки в виде цифрового и/или буквенного обозначения.</p>

ПРЕДУПРЕЖДЕНИЕ

- Чтобы снизить риск возникновения пожара или поражения электрическим током, не подвергайте это устройство воздействию дождя или влаги.
- Данный продукт содержит химические вещества, которые повышают вероятность онкологических заболеваний, врожденных пороков развития и других нарушений репродуктивной функции (по данным штата Калифорния).

- Батарея (аккумулятор, батареи или батарейный блок) не должна подвергаться чрезмерному тепловому воздействию, например воздействию солнечного света или огня.

ВНИМАНИЕ

- Чтобы отключить устройство от электросети, необходимо извлечь вилку кабеля питания из розетки, соответственно, вилка всегда должна содержаться в исправном состоянии.
- Не подвергайте это устройство воздействию воды. Не ставьте на устройство предметы, заполненные жидкостью, например вазы.
- Для полного отключения питания устройства следует извлечь вилку из розетки. Поэтому вилка должна быть всегда доступна.

Сохранение водонепроницаемости

Ознакомьтесь с информацией ниже и используйте устройство соответствующим образом.

- Деформация и повреждение устройства вследствие падения или механического удара может привести к ослаблению водонепроницаемости.
- Конструкция данного устройства не является устойчивой к давлению воды. Использование в местах с высоким давлением воды, например в душе, может привести к неисправности устройства.
- Не направляйте на устройство поток горячей воды или поток горячего воздуха, например из фена. Не используйте устройство в местах с высокой температурой, например в сауне или вблизи источника тепла.
- Проявляйте осторожность при обращении с заглушкой. Заглушка для портов и разъемов играет важную роль в обеспечении водонепроницаемости. При использовании устройства крышка

должна быть полностью закрыта. Закрывая крышку, следите за тем, чтобы внутрь не попали посторонние объекты. При неплотно закрытой крышке может ухудшиться водонепроницаемость, что может привести к неисправности устройства вследствие попадания в него воды.

- Степень защиты IPX5 невозможно обеспечить при подключении других устройств к любому разъему или подключении устройства к электросети.
- Запрещено погружать устройство под воду для проверки его водонепроницаемости.

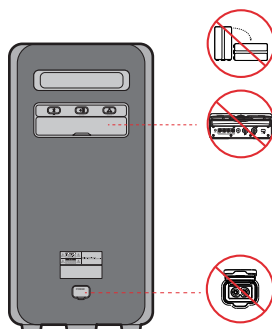

- Долговечность аудиосистемы Sound Tower обеспечивается степенью защиты IPX5.

Защита от твердых частиц	IP		Защита от воды
	0	5	
Требования отсутствуют	X	X	Требования отсутствуют
Защита отсутствует	0	0	Защита отсутствует
Твердые частицы > 50 мм	1	1	Вертикально падающая вода
Твердые частицы > 12 мм	2	2	Вертикально падающая вода — корпус отклонен на 15°
Твердые частицы > 2,5 мм	3	3	Распыляемая вода под углом 60° от вертикали
Твердые частицы > 1 мм	4	4	Брызги воды со всех направлений
Защита от пыли	5	5	Вода под напором со всех направлений
Пыленепроницаемость	6	6	Вода под мощным напором со всех направлений
-		7	Временное погружение: на глубину 1 м на 30 минут
-		8	Погружение: глубина и время определяются производителем

МЕРЫ ПРЕДОСТОРОЖНОСТИ

1. Убедитесь, что источник питания переменного тока в вашем доме соответствует требованиям к питанию, приведенным на идентификационной наклейке внизу устройства. Установите устройство горизонтально на подходящую поверхность (мебель), обеспечив достаточно места вокруг него для вентиляции 7 - 10 см. Убедитесь, что вентиляционные отверстия не перекрыты. Не устанавливайте устройство на усилители или другое оборудование, которое может сильно нагреться.
Данное устройство предназначено для продолжительного использования. Для отключения устройства отсоедините сетевую вилку из розетки. Если устройство не используется в течение длительного времени, отключите его от сети.
2. Во время грозы отсоединяйте сетевую вилку от розетки. Скачки напряжения питания во время грозы могут повредить устройство.
3. Не подвергайте устройство воздействию прямых солнечных лучей и других источников тепла. Это может вызвать перегрев и привести к неисправности устройства.
4. Защищайте проигрыватель от попадания влаги (например, вода из вазы), не подвергайте его чрезмерному нагреванию (например, не ставьте рядом с камином) и не оставляйте вблизи устройств, излучающих сильные магнитные или электрические поля. В случае неисправной работы устройства отсоедините кабель питания от источника переменного тока. В случае неисправной работы устройства отсоедините кабель питания от источника переменного тока.

Устройство предназначено только для личного использования. При хранении устройства в условиях низкой температуры возможно образование конденсата. При транспортировке устройства в зимнее время не включайте его приблизительно в течение 2 часов, пока температура устройства не достигнет комнатной температуры.

5. Батареи, используемые в данном устройстве, содержат вредные для окружающей среды химические элементы. Не выбрасывайте батареи в корзину с бытовыми отходами. Не бросайте батареи в огонь. Не допускайте короткого замыкания или нагревания батарей, не разбирайте их.
ВНИМАНИЕ: При неправильной замене батареи существует опасность взрыва. Для замены используйте только такие же или аналогичные батареи.

Прочее

- Батарея предназначена для использования только с данным устройством. Не используйте ее с другими электронными приборами и в каких-либо иных целях.
- Использованную батарею следует утилизировать в специальный контейнер для повторной переработки.
- Не разбирайте батарею.
- В целях защиты мотора и батареи зарядка батареи не выполняется при температуре ниже 3 °C или выше 42 °C.
- При снижении заряда батареи следует заряжать. Если низкий заряд батареи сохраняется долгое время, ее рабочие характеристики могут ухудшиться.
- Не нагревайте батарею и не бросайте ее в огонь.
- Не разбирайте батарею.
- В целях защиты мотора и батареи система Sound Tower не работает при температуре ниже -17 °C или выше 57 °C.

ОБ ЭТОМ РУКОВОДСТВЕ

Руководство пользователя состоит из двух частей: настоящее напечатанное на бумаге РУКОВОДСТВО ПОЛЬЗОВАТЕЛЯ и подробное ПОЛНОЕ РУКОВОДСТВО, которое можно скачать.



РУКОВОДСТВО ПОЛЬЗОВАТЕЛЯ

Смотрите данное руководство для инструкций по технике безопасности, установки продукта, компонентов, соединений и спецификации продукта.



ПОЛНОЕ РУКОВОДСТВО

ПОЛНОЕ РУКОВОДСТВО можно найти на сайте центра поддержки Samsung, отсканировав QR-код. Для просмотра руководства на ПК или мобильном устройстве загрузите его в формате документа с веб-сайта Samsung. (<https://www.samsung.com/us/support/downloads/>)

Конструкция и характеристики могут быть изменены без предварительного уведомления.

СОДЕРЖАНИЕ

01	Проверка компонентов	1
	Установка батареек перед использованием пульта ДУ (батарейки AAA x 2)	1
02	Обзор продукции	2
	Верхняя панель Sound Tower	2
	Задняя панель Sound Tower	3
03	Подключение Sound Tower	5
	Подключение электропитания	5
	Как использовать Audio Group	6
04	Подключение внешнего устройства	12
	Подключение с помощью аналогового аудиокабеля (AUX)	12
	Подключение мобильного устройства через Bluetooth	13
	Подключение телевизора Samsung через Bluetooth	16
05	Подключение USB-накопителя	17
	Обновление программного обеспечения	18
	Подключение внешнего микрофона	19
06	Как пользоваться пультом дистанционного управления	20
	Как пользоваться пультом дистанционного управления	20
	Как использовать звуковой режим	23

	Как использовать DJ эффект	24
07	Использование приложения Samsung Sound Tower	25
	Установите приложение Samsung Sound Tower	25
	Вывод на рынок приложения Samsung Sound Tower	25
08	Устранение неисправностей	26
09	Лицензия	27
10	Примечание относительно лицензии с открытым исходным кодом	28
11	Важное примечание об обслуживании	28
12	Спецификации и руководство	29
	Технические характеристики	29

01 ПРОВЕРКА КОМПОНЕНТОВ



Основной модуль Sound Tower



Пульт дистанционного управления / батареи



Шнур питания

- Дополнительную информацию об источнике питания и энергопотреблении см. на этикетке, прикрепленной к изделию. (Этикетка: Задняя часть основного модуля Sound Tower)
- Для покупки дополнительных компонентов или кабелей обратитесь в сервис-центр Samsung или службу поддержки Samsung.
- При перемещении изделия не двигайте его по опорной поверхности. Поднимите изделие при его перемещении.
- Конструкция и характеристики могут быть изменены без предварительного уведомления.

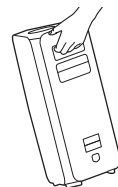
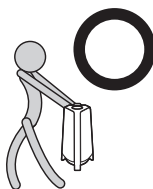
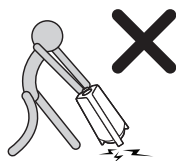

Установка батареек перед использованием пульта ДУ (батарейки AAA x 2)

Сдвиньте крышку батарейного отсека в направлении стрелки, полностью сняв ее. Вставьте 2 батарейки типа AAA (1,5 в), ориентированные таким образом, чтобы их полярность была правильной. Задвиньте крышку батарейного отсека на место.

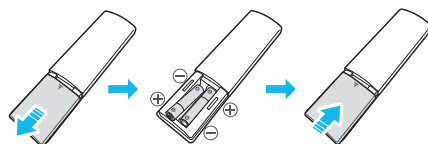

02 ОБЗОР ПРОДУКЦИИ

Верхняя панель Sound Tower

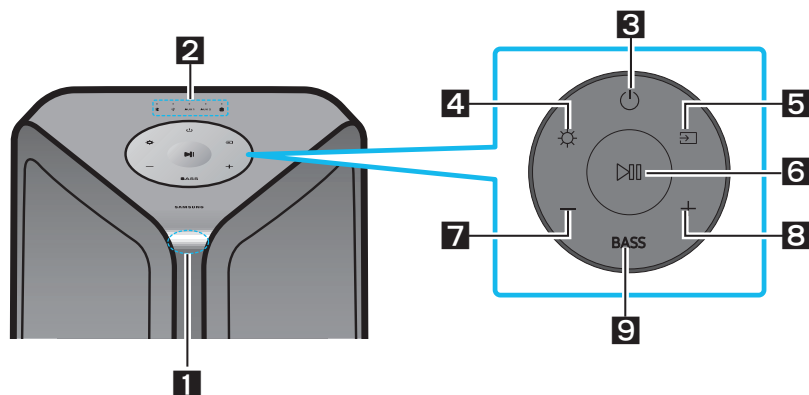

1	Дистанционный датчик	При эксплуатации Sound Tower, пожалуйста, направьте переднюю часть пульта дистанционного управления на дистанционный датчик.
2	LED-индикатор	Отображает системные сообщения или текущий источник аудиосистемы Sound Tower. Светодиодные индикаторы отображают следующие источники данных: (BT) (USB) AUX 1 (AUX1) AUX 2 (AUX2) (Зарядка/Батарея)
3	Питание	Включает и выключает Sound Tower.
4	Подсветка	Нажмите кнопку (Подсветка), чтобы включить режим подсветки.
5	Источник	Нажмите эту кнопку для выбора источника, подключенного к Sound Tower. Нажмите и удерживайте кнопку (Источник) в течение более 5 секунд, чтобы войти в режим "SEARCHING TV".
6	Воспроизведение / Пауза	<ul style="list-style-type: none"> • Воспроизведение / Пауза Нажмите кнопку для приостановки воспроизведения музыкального файла. При повторном нажатии кнопки воспроизводится музыкальный файл. • Демонстрационное воспроизведение Когда система включена, нажмите и удерживайте кнопку более 5 секунд, чтобы запустить воспроизведение демозаписи. 5 LED-индикаторов начнут одновременно мигать, и в течение 90 секунд будет воспроизводиться музыкальная демозапись. <ul style="list-style-type: none"> – Пожалуйста, будьте осторожны, так как это может быть громче установленной громкости.
7	Уменьшение громкости	Нажмите кнопку (Уменьшение громкости), чтобы уменьшить уровень громкости.
8	Увеличение громкости	Нажмите кнопку (Увеличение громкости) для увеличения громкости.
9	BASS	Нажмите кнопку BASS для воспроизведения глубоких басов.

Задняя панель Sound Tower

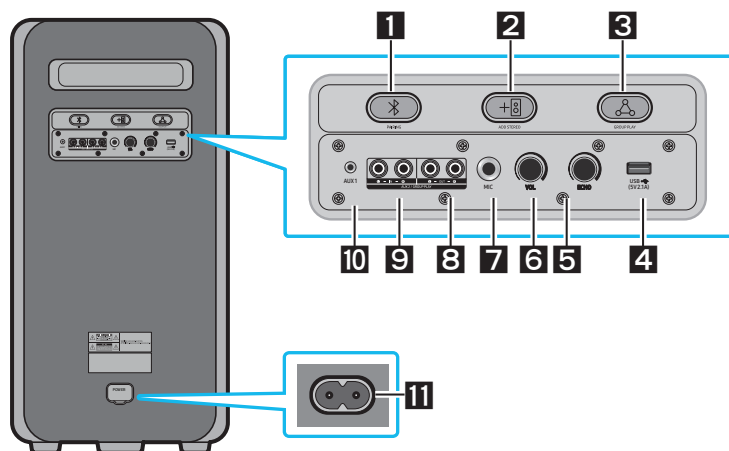

1	Bluetooth PAIRING	Нажмите кнопку PAIRING , чтобы перейти в режим сопряжения, светодиодный индикатор PAIRING на задней панели начнет часто мигать.
2	ADD STEREO	Нажмите кнопку ADD STEREO , чтобы подключиться к другой такой же модели Sound Tower беспроводным способом.
3	GROUP PLAY	Нажмите кнопку группового воспроизведения GROUP PLAY для беспроводного подключения до десяти аудиосистем Sound Tower.
4	USB	Подключите USB-устройство к портам USB на главном устройстве. Вы можете зарядить свой телефон, подключив его к порту USB аудиосистемы. <ul style="list-style-type: none"> Нажмите кнопку выбора источника (Источник) для выбора USB.
5	ECHO	Вы можете наложить на звук с подключенного микрофона MIC эффект эха, поворачивая ручку ECHO .
6	VOL	Используйте ручку VOL для регулирования уровня громкости подключенного микрофона (MIC).
7	MIC	Подключите ваш микрофон к разъему MIC .
5	Разъемы GROUP PLAY OUT	Используйте аудиокабель Аудио кабель (не входит в комплект поставки) для подключения группового воспроизведения (выхода) GROUP PLAY (OUT) на главном модуле к аудиовходу / Audio In на внешнем аналоговом выходном устройстве.
6	Разъемы GROUP PLAY IN	Используйте аудиокабель Аудио кабель (не входит в комплект поставки) для подключения разъемов AUX2 (IN) на главном модуле к аудиовыходу Audio Out на внешнем аналоговом выходном устройстве.
7	AUX1	Используйте аудиокабель (AUX) (не входит в комплект поставки) для подключения разъема AUX1 на главной блоке к аудиовыходу на внешнем устройстве.
8	Питание	Подключите шнур питания к разъему питания Питание , а другой конец шнура питания подсоедините к розетке для подачи электропитания к Sound Tower.

Светодиодный индикатор заряда Sound Tower:

Состояние Sound Tower	Зарядка	LED-индикатор зарядки (режим AC)	LED-индикатор зарядки (режим DC)	Примечание
Выкл.	Полностью заряжено	Выкл. (черный)	Выкл. (черный)	
Выкл.	Заряжается	Блимае зеленим	Не применимо	
Выкл.	Не заряжается	Выкл. (черный)	Выкл. (черный)	Кабель AC не подключен.
Режим ожидания	Полностью заряжено	Горит синим	Не применимо	Режим ожидания недоступен в режиме DC.
Режим ожидания	Заряжается	Мигає зеленим	Не применимо	Состояние LED-индикатора зарядки соответствует состоянию индикатора при выключенной системе Sound Tower.
Вкл.	Полностью заряжено	Горит синим	Горит синим	На включенной системе Sound Tower в основном отображается текущее состояние батареи.
Вкл.	Заряжается	Мигає зеленим	Не применимо	
Вкл.	Не заряжается. Уровень заряда: 30%-98%	Горит зеленим	Горит зеленим	
Вкл.	Зараз не заряджається, рівень заряду – 5%-29%	Горит красным	Горит красным	
Вкл.	Не заряжается. Уровень заряда: менее 5%	Горит красным	Выключение, после того как индикатор один раз мигнет оранжевым	

При выключении режима постоянного тока питание всей системы будет отключено. По сравнению с режимом работы от сети в отключенном состоянии система не поддерживает следующие функции.

Функции
Включение системы с помощью Bluetooth
Режим демонстрации
Настройка отключения питания
Сброс пользователя
Включение системы с помощью пульта ДУ
Заряд батареи
Включение/выключение AUI
Обратная связь пользовательского интерфейса при включении/выключении светодиодной панели освещения (спереди)

03 ПОДКЛЮЧЕНИЕ SOUND TOWER

Подключение электропитания

Используйте шнур питания для подключения Sound Tower к электрической розетке в следующем порядке:

Подключите шнур питания к Sound Tower, а затем к розетке.

Смотрите иллюстрации ниже.

- При подключении устройства к электросети встроенный аккумулятор будет заряжаться автоматически до тех пор, пока он не будет полностью заряжен. Светодиодный индикатор на верхней панели покажет текущее состояние зарядки (см. стр. RU - 4)
- При отключении устройства от сети уровень громкости резко понизится.
- Характеристики необходимого источника электропитания и потребления электроэнергии указаны на наклейке на корпусе устройства. (Этикетка: Задняя часть Sound Tower)

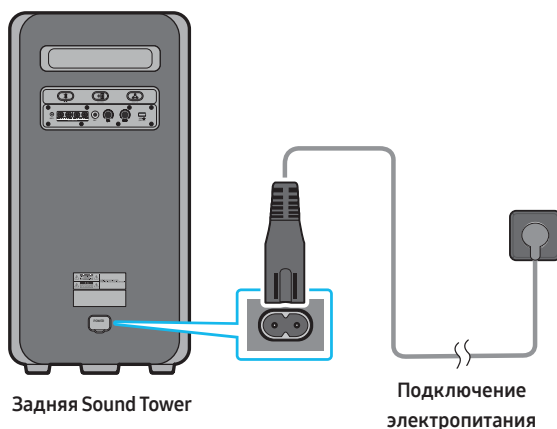



Как использовать Audio Group

Вы можете подключить несколько аудиосистем в группе, чтобы создать атмосферу вечеринки и обеспечить более высокий уровень звука.

Установите один Sound Tower в качестве HOST и вся проигрываемая через него музыка будет распределяться между остальными Sound Tower аудио группы.

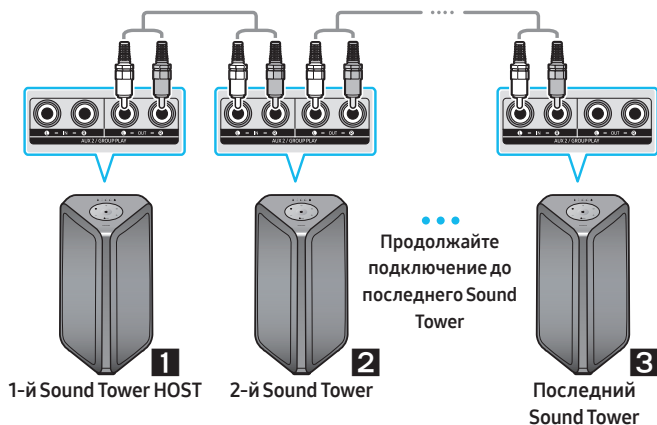
Подключение проводного режима группового воспроизведения Group Play



Настройте Group Play, подключив все системы с помощью аудиокабелей (не входит в комплект поставки). Используйте кнопку **AUX** или  (**Источник**) для изменения источника на **AUX2** для каждой системы Sound Tower, кроме 1-й системы (или HOST) Sound Tower.

ПРИМЕЧАНИЯ

- 1-й Sound Tower HOST может проигрывать музыку из любого источника.
- В зависимости от длины или характеристик кабеля, может быть разница в рабочем расстоянии.

Подключение режима воспроизведения беспроводной группы Group Play

Вы можете подключить до десяти аудиосистем Sound Tower с помощью беспроводной функции Group Play.

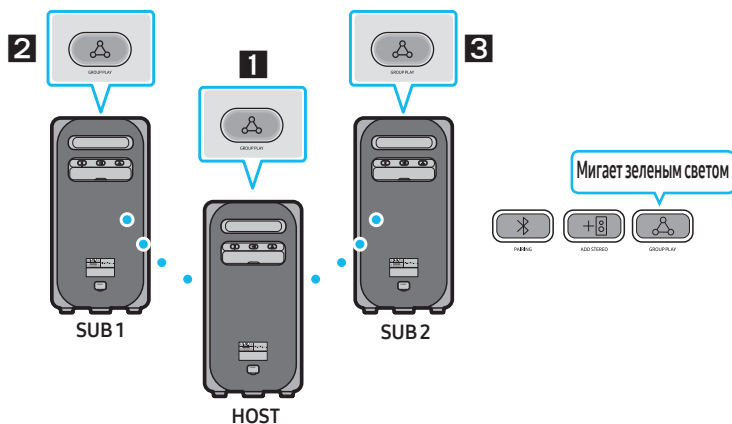

- 1 Нажмите кнопку **GROUP PLAY** на системе Sound Tower **HOST**. LED-индикатор **GROUP PLAY** начнет мигать. Через 10 секунд LED-индикатор **GROUP PLAY** начнет мигать быстро (это продлится 30 секунд).
- 2 Нажмите кнопку **GROUP PLAY** на второй системе Sound Tower (SUB 1). LED-индикатор **GROUP PLAY** начнет мигать. Затем система SUB1 подключится к системе HOST, LED-индикатор **GROUP PLAY** системы SUB1 и индикатор системы HOST перестанут мигать и начнут гореть непрерывно.
- 3 Нажмите кнопку **GROUP PLAY** на 3-й аудиосистеме Sound Tower (SUB 2). Кнопка **GROUP PLAY** на системе перестанет мигать
4. Если вы хотите добавить дополнительные аудиосистемы Sound Tower, повторите этап 3.
5. Запустите воспроизведение музыки через HOST Sound Tower. Звук будет выводиться из всех подключенных к группе устройств.

ПРИМЕЧАНИЯ

- В режиме Group Play вы можете подключить телевизор Samsung к главному устройству Sound Tower HOST (рис. 1). После успешного подключения режим Group play автоматически активируется.
- Беспроводная связь Group play доступна на системах MX-ST90B/MX-ST50B/MX-ST40B.
- На качество воспроизведения могут влиять условия окружающей среды или другие факторы, связанные с подключенными устройствами.
- Если на кнопке **GROUP PLAY** горит красный светодиод, то в беспроводном Group Play произошла ошибка. Повторите шаги с 1 по 5.
- В режиме беспроводного Group Play кнопки **ADD STEREO** и **PAIRING** на SUB Sound Tower не работают.
- В режиме беспроводного Group Play кнопка **ADD STEREO** на HOST Sound Tower не работает.

- Нажмите и удерживайте **GROUP PLAY** в состоянии BT Source, чтобы войти в систему Group mode как главное устройство HOST.
- Все устройства SUB должны подключаться поочередно. Пример: после подключения HOST, для подключения SUB 1 нажмите на нем кнопку **GROUP PLAY**, после этого следует подключать устройства SUB 2 и SUB 3 поочередно.
- При использовании Group Play подключенные в данный момент устройства Bluetooth отключаются, а соединение Bluetooth становится неактивным.
- Bluetooth-устройства могут искать и подключаться только к HOST Sound Tower.
- В режиме Group Play, устройства SUB не могут подключаться к Bluetooth-устройству.
- При выключении и последующем включении Sound Tower, или выборе на SUB другого источника, отличного от **BT**, в режиме Group Play, режим Group Play отключается.
- Этот продукт не поддерживает аудиопоток aptX в режиме воспроизведения Group Play.

Отключение беспроводного режима Group Play

1. Нажмите и удерживайте кнопку **GROUP PLAY** в течение 5 секунд (HOST или SUB) после подключения Group Play или нажмите кнопку **GROUP PLAY** (HOST или SUB) перед подключением Group Play.
 - Прозвучит сигнал, и LED-индикатор над кнопкой **GROUP PLAY** погаснет.
2. При выборе на SUB другого источника, отличного от **BT**, или выключении HOST Sound Tower, режим Group Play отключается.
 - Если команда на отключение подается от HOST Sound Tower, режим Group Play отключается.

Светодиодная индикация

СВЕТОДИОД	СОСТОЯНИЕ	Описание
Зеленый	Мигает	Ожидание беспроводного подключения Group Play.
	Вкл.	Беспроводное соединение Group Play было успешно установлено.
Красный	Вкл.	Возникла ошибка в беспроводном соединении Group Play.

ПРИМЕЧАНИЕ

- При беспроводном подключении качество воспроизведения может быть нестабильным в зависимости от среды Bluetooth.
Для лучшего воспроизведения, пожалуйста, держите устройство в проводном режиме Group Play.
- При первом подключении по Bluetooth подключаемое устройство должно находиться в пределах 1 метра от аудиосистемы.

Использование смартфона в режиме группового Stereo

Подключите два Sound Tower и наслаждайтесь стерео музыкой со своего смартфона.

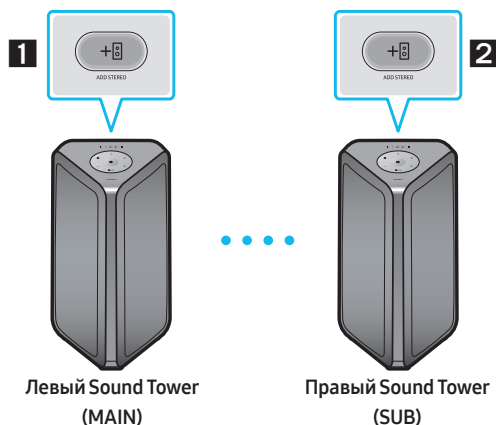

1. Нажмите кнопку добавления стерео **ADD STEREO** на левой стороне аудиосистемы Sound Tower. LED-индикатор на кнопке **ADD STEREO** начнет мигать.
2. Нажмите кнопку **ADD STEREO** на правой стороне аудиосистемы Sound Tower. LED-индикатор на кнопке **ADD STEREO** начнет мигать.
3. Когда подключение будет выполнено, прозвучит сигнал. LED индикатор ADD на задней панели будет непрерывно гореть зеленым.
 - На MAIN Sound Tower воспроизводится левый звуковой канал, а SUB Sound Tower - правый. Для изменения звукового канала, воспроизводимого через Sound Tower, нажмите кнопку **ADD STEREO** на MAIN или SUB Sound Tower.
4. Запустите воспроизведение музыки, подключив свой смартфон по Bluetooth к MAIN Sound Tower. Звук будет выводиться на оба Sound Tower.

ПРИМЕЧАНИЯ

- Чтобы использовать групповой режим Stereo, обе системы Sound Tower должны быть одной и той же модели.
- На качество воспроизведения могут влиять условия окружающей среды или другие факторы, связанные с подключенными устройствами.
- Если на кнопке **ADD STEREO** горит красный светодиод, то в подключении группы устройств Stereo произошла ошибка. Повторите этап 1 и этап 3.
- В режиме группового Stereo пульт дистанционного управления, кнопки **BT PAIRING**, **GROUP PLAY** и **→ (Источник)** на SUB Sound Tower не работают.
- В режиме группового Stereo кнопка **GROUP PLAY** на MAIN Sound Tower не работает.

- В отличных от “BT” режимах (например, режим **USB, AUX**), музыка выводится только на MAIN Sound Tower, но не SUB Sound Tower.
- Цвета световых индикаторов на MAIN Sound Tower и SUB Sound Tower могут отличаться.
- Этот продукт не поддерживает аудиопоток aptX в режиме группы Stereo.
- Если вы пытаетесь подключить устройство Bluetooth при одновременном подключении Stereo Группы, в режиме Stereo Группы может произойти сбой.

Завершить режим группы Stereo

После подключения группового Stereo, нажмите кнопку **ADD STEREO** (MAIN или SUB) и удерживайте ее не менее 5 секунд.

- Прозвучит сигнал, и LED-индикатор над кнопкой **ADD STEREO** погаснет.

Светодиодная индикация

СВЕТОДИОД	СОСТОЯНИЕ	Описание
Зеленый	Мигает	В ожидании соединения группы устройств Stereo.
	Вкл.	Соединение Stereo Группы установлено успешно.
Красный	Вкл.	Возникла ошибка при подключении Stereo Группы.

Использование Samsung TV в режиме группового Stereo

Подключите провода к обоим Sound Tower и наслаждайтесь стерео звуком с Samsung TV.

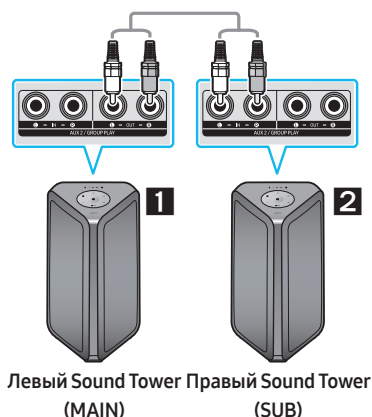

- 1** Подключите кабель RCA к разъему **AUX2 OUT** на MAIN и **AUX2 IN** на SUB как показано на схеме (кабель RCA не входит в комплектацию).
- 2** В режиме “BT” нажмите кнопку “AUX” на пульте дистанционного управления MAIN Sound Tower и удерживайте ее не менее 5 секунд. LED-индикатор на кнопке ADD STEREO начнет мигать.
- 3.** При успешном подключении загорится индикатор «ADD STEREO» и начнется

воспроизведение текущей композиции. Прозвучит сигнал

4. Когда подключение будет выполнено, загорится LED-индикатор AUX2 на верхней панели системы SUB.
 - MAIN Sound Tower воспроизводит левый звуковой канал, а SUB Sound Tower - правый. Для изменения звукового канала, воспроизводимого через Sound Tower, нажмите кнопку **ADD STEREO** на MAIN или SUB Sound Tower.
5. Подключите телевизор к MAIN Sound Tower посредством Bluetooth и наслаждайтесь музыкой. Звук будет выводиться на оба Sound Tower.

ПРИМЕЧАНИЯ

- Режим группового Stereo требует использования одинаковых моделей Sound Tower.
- Красный световой индикатор на кнопке **ADD STEREO** указывает на ошибку в процессе подключения группового Stereo. Повторите шаги 1 - 5.
- В режиме группового Stereo пульт дистанционного управления, кнопки **BT PAIRING**, **GROUP PLAY** и  (**Источник**) на SUB Sound Tower не работают.
- В режиме группового Stereo кнопка **GROUP PLAY** на MAIN Sound Tower не работает.
- Если Samsung TV поддерживает простое подключение, на экране телевизора появится окно подключения и нажатие на кнопку "Да" подключит устройство к телевизору. Если Sound Tower ранее уже подключался к Samsung TV, он подключится к Samsung TV без всплывающего окна. Чтобы установить простое подключение к Samsung TV см. стр. 16.
- Цвета световых индикаторов на MAIN Sound Tower и SUB Sound Tower могут отличаться.

Прекращение работы в режиме группового Stereo

После подключения группового Stereo, нажмите кнопку **ADD STEREO** (MAIN или SUB) и удерживайте ее не менее 5 секунд.

- Прозвучит сигнал **OFF-STEREO MODE**, и LED-индикатор на кнопке **ADD STEREO** погаснет.

04 ПОДКЛЮЧЕНИЕ ВНЕШНЕГО УСТРОЙСТВА

Подключение к внешнему устройству через проводную или беспроводную сеть для воспроизведения звука внешнего устройства через аудиосистему Sound Tower.

Подключение с помощью аналогового аудиокабеля (AUX)

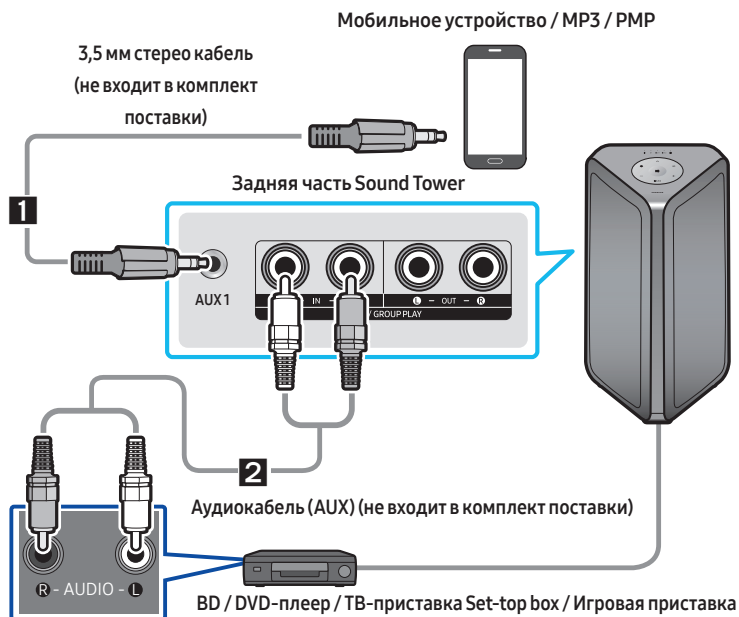

1 3,5 мм стерео кабель (AUX1)

1. Подключите разъем **AUX1** на основном модуле к разъему **AUDIO OUT** Исходного Устройства с помощью 3,5 мм стереокабеля.
2. Выберите режим **"AUX1"** нажатием кнопки  (**Источник**) на верхней панели или на пульте дистанционного управления.
 - Вы также можете выбрать источник с помощью кнопки **AUX** на пульте дистанционного управления.

2 Аудио кабель (AUX2)

1. Подключите разъемы **AUX2 (IN)** на основном модуле к разъемам **AUDIO OUT** Исходного Устройства с помощью аудиокабеля.
2. Выберите режим **"AUX2"**, нажав кнопку  (**Источник**) на верхней панели или на пульте дистанционного управления.
 - Вы также можете выбрать источник с помощью кнопки **AUX** на пульте дистанционного управления.

Подключение мобильного устройства через Bluetooth

Когда мобильное устройство подключено с помощью Bluetooth, вы можете слышать стереозвук, не утруждая себя подсоединением кабелей.

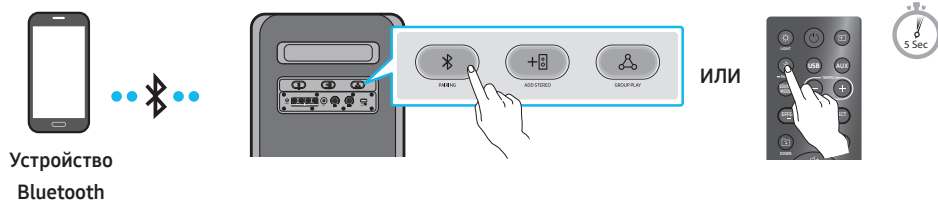

* В режиме работы от батареи, если аудиосистема Sound Tower выключена, подключение по Bluetooth и приложение Party Audio недоступны.

Начальное подключение

1. Нажмите и удерживайте кнопку **PAIRING** на пульте ДУ более 5 секунд, чтобы перейти в режим **"BT PAIRING"**.
- (или) Нажмите кнопку **PAIRING** на задней панели.
2. На устройстве выберите **"[AV] MX-ST5B Series"** из появившегося списка.
 - После подключения устройства: три раза мигнет голубым третий индикатор на верхней панели, и начнет гореть индикатор Bluetooth на задней панели.
3. Воспроизведение музыкальных файлов с устройства, подключенного через Bluetooth, через Sound Tower.

Если устройство не подключается

- Sound tower будет воспроизводить голосовые подсказки при неподключенном Bluetooth.
- Если в списке отображается ранее подключенная аудиосистема Sound Tower (например, **"[AV] MX-ST5B Series"**), удалите ее.
- Затем повторите этапы 1 и 2.

В чем разница между режимами BT READY и BT PAIRING?

- **BT READY** : в этом режиме вы можете использовать ранее подключенный телевизор или мобильное устройство для подключения к Sound Tower.
- **BT PAIRING** : В этом режиме можно подключить новое устройство к Sound Tower. (Нажмите и удерживайте кнопку **PAIRING** на пульте дистанционного управления более 5 секунд или нажмите кнопку **PAIRING** на задней панели Sound Tower, чтобы войти в режим **"BT PAIRING"**.)

Соединение с несколькими устройствами одновременно через коммуникационный протокол “блутус” - Bluetooth Multi

Динамик Sound Tower поддерживает одновременное подключение не более двух Bluetooth-устройств. Динамик Sound Tower может воспроизводить музыку с одного из подключенных Bluetooth-устройств без отключения второго устройства.

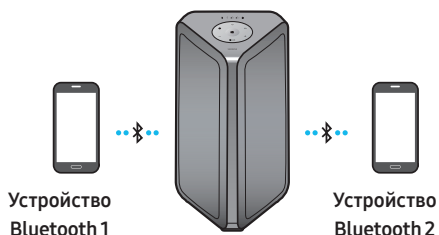

1. Осуществите первое подключение динамика Sound Tower сначала к первому устройству, а потом ко второму устройству. (См. стр. 13)
2. Музыка может воспроизводиться только с одного из двух подключенных устройств, и при включении воспроизведения музыки с другого устройства воспроизведение музыки с воспроизводящего устройства приостанавливается.

ПРИМЕЧАНИЯ

- Если вы хотите подключить к динамику Sound Tower третье устройство, вы можете сначала отключить от динамика Sound Tower одно из двух уже подключенных устройств, а затем подключить к динамику Sound Tower третье устройство. (В том числе телевизор Samsung)
- Если к динамику Sound Tower уже подключены два устройства, при подключении нового Bluetooth-устройства уже подключенные устройства могут отключиться.
- Вы можете одновременно подключить два Bluetooth-устройства.
- При запросе PIN-кода при подключении устройства Bluetooth введите <0000>.
- На качество воспроизведения могут влиять условия окружающей среды или другие факторы, связанные с подключенными устройствами.
- Sound Tower автоматически выключается через 18 минут без ввода команды в состоянии готовности.
- Аудиосистема Sound Tower может неправильно выполнять поиск или подключение по Bluetooth при следующих условиях:
 - При наличии сильного электрического поля вокруг Sound Tower.
 - При одновременном сопряжении несколько устройств Bluetooth с Sound Tower.
 - Если устройство Bluetooth выключено, не на месте или неисправно.
- Электронные устройства могут вызывать радиопомехи. Устройства, генерирующие электромагнитные волны, должны находиться вдали от основного модуля Sound Tower, например, микроволновые печи, устройства беспроводной локальной сети LAN и т.д.
- Соединение Bluetooth Multi может не поддерживаться в зависимости от технических характеристик подключенного устройства.

- Съемные/стыкуемые устройства Bluetooth (Например: Ключ ПКЗИ и т. д.), телефон windows, ноутбуки, телевизор и прочие устройства не поддерживают соединение Bluetooth Multi.
- После сопряженного подключения Bluetooth Multi может возникнуть небольшая задержка перед началом воспроизведения музыки в зависимости от устройств Bluetooth.
- Если вы слишком далеко вышли от зоны действия Sound Tower без предварительного отключения устройства Bluetooth, подключение других устройств Bluetooth может занять несколько минут. Если выключить и снова включить Sound Tower, можно подключить другие устройства Bluetooth без ожидания.

Светодиодная индикация

СВЕТОДИОД	СОСТОЯНИЕ	Описание
Синий	Быстро мигает	Режим BT PAIRING
	Мигает	Режим BT READY
	Вкл.	Подключено устройство Bluetooth.

Использование режима включения питания Bluetooth (Bluetooth Power On)

При включенном Sound Tower вы можете подключить свое смарт-устройство к нему через соединение Bluetooth, чтобы включить его. Состояние батареи не позволяет использовать режим включения питания Bluetooth.

1. Нажмите и удерживайте кнопку **BASS** на пульте дистанционного управления или на верхней панели для включения функции включения питания Bluetooth (Bluetooth Power On). Индикатор на светодиодной панели мигнет белым один раз.
2. Когда аудиосистема Sound Tower выключена, подключите к ней смарт-устройство через Bluetooth. (Информацию о соединениях Bluetooth см. в руководстве по эксплуатации смарт-устройства.)
3. После завершения подключения аудиосистема Sound Tower автоматически включается в режиме Bluetooth.
 - Выберите нужную музыку для воспроизведения с вашего смарт-устройства.

ПРИМЕЧАНИЕ

- Нажмите и удерживайте кнопку **BASS** в течение 5 секунд. Индикатор на светодиодной панели мигнет белым один раз. Статус изменяется:

BLUETOOTH POWER-ON → BLUETOOTH POWER-OFF

Подключение телевизора Samsung через Bluetooth

Если Sound Tower подключен к телевизору Samsung через Bluetooth, то с его помощью можно управлять интерфейсом телевизора. (Громкость +/-, включение/выключение звука и включение/выключение питания)



Простое подключение к телевизору Samsung (режим SEARCHING TV)

Sound Tower имеет режим **"SEARCHING TV"** для более удобного подключения.

1. Нажмите и удерживайте кнопку  (**Источник**) на пульте ДУ или на верхней панели не менее 5 сек., после чего Sound Tower начнет искать телевизор Samsung. Светодиодная панель один раз мигнет белым, а затем голубым. Индикатор «PAIRING» на задней панели будет медленно мигать. (Или, после установления проводного соединения в режиме группового Stereo автоматически активируется режим **"SEARCHING TV"**.)
2. Если телевизор Samsung поддерживает простое подключение, на телевизоре будет отображаться соответствующее всплывающее окно. Если Samsung TV уже подключался ранее к Sound Tower, то он будет подключен автоматически без всплывающего окна.
3. Если Sound Tower не может найти телевизор в течение 5 минут, то режим **"SEARCHING TV"** будет приостановлен и запустится режим **"BT PAIRING"**. Если будет найден какой-либо телевизор Samsung, Sound Tower запросит подключение к нему.

ПРИМЕЧАНИЯ

- В беспроводном режиме Group Play поиск телевизора недоступен.
- Чтобы остановить поиск телевизора Samsung, выключите Sound Tower или нажмите кнопку  (**Источник**) или  **PAIRING**.
- Sound Tower не поддерживает мультисоединение, если телевизор Samsung подключен.
- Пока телевизор Samsung подключен, включен звуковой режим **PARTY**, а кнопка **SOUND MODE** недоступна.
- Пока телевизор Samsung подключен, приложение Sound Tower не может подключиться к Sound Tower.
- Всплывающее окно подключения может не отображаться, это зависит от модели телевизора.
- Вы можете выбрать и подключиться к любому устройству из Bluetooth списка на вашем телевизоре, если всплывающее окно подключения не появляется на вашем экране.
- Если устройство Sound Tower подключено к телевизору с помощью Bluetooth-соединения, видео на телевизоре и аудио с Sound Tower могут не синхронизироваться, поскольку расстояние между Sound Tower и телевизором слишком велико. Рекомендуется переместить Sound Tower ближе к телевизору в пределах 1 метра.

05 ПОДКЛЮЧЕНИЕ USB-НАКОПИТЕЛЯ

Вы можете воспроизводить музыкальные файлы, расположенные на USB-накопителях, с помощью Sound Tower.

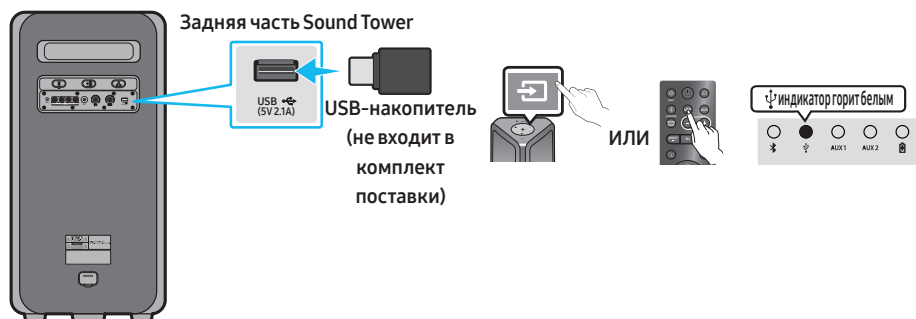

1. Подключите USB-накопитель к гнездам USB на вашем устройстве Sound Tower.
2. Нажмите кнопку  (**Источник**) на верхней панели или на пульте ДУ, а затем выберите **“USB”**.
 - Вы также можете выбрать источник с помощью кнопки USB на пульте дистанционного управления.
3. На верхней панели загорается второй индикатор (индикатор USB)
4. Воспроизведение музыкальных файлов с USB-накопителя через аудиосистему Sound Tower.
 - Sound Tower автоматически выключается (Автоматическое отключение питания), если USB-устройство не подключено, воспроизведение остановлено или входной сигнал отсутствует более 18 минут.

ПРИМЕЧАНИЯ

- Этот продукт поддерживает только USB-накопители, отформатированные в файловой системе FAT и FAT32.
- Данный продукт не поддерживает накопители на жестких дисках и накопители на мобильных устройствах.
- На одном запоминающем устройстве USB можно воспроизводить не более 999 файлов.
- На одно запоминающее устройство USB можно прочитать не более 256 папок.

Поддерживаемые форматы аудио

Расширение файла	Аудиокодек	Частота дискретизации	Скорость передачи данных
*.mp3	MPEG 1 Layer3	32 кГц ~ 48 кГц	32 Кбит / с ~ 320 Кбит / с
	MPEG 2 Layer3	16 кГц ~ 24 кГц	8 Кбит / с ~ 160 Кбит / с
	MPEG 2.5 Layer3	8 кГц ~ 12 кГц	8 Кбит / с ~ 160 Кбит / с
*.wma	WMA7/8/9	8 кГц ~ 48 кГц	32 Кбит / с ~ 320 Кбит / с
*.aac	AAC	8 кГц ~ 96 кГц	< 1728 Кбит / с
	AAC-LC	8 кГц ~ 96 кГц	< 1728 Кбит / с
	HE-AAC	8 кГц ~ 96 кГц	< 1728 Кбит / с
*.wav	PCM/LPCM/ IMA_ADPCM	8 кГц ~ 192 кГц	< 5 Мбит / с
*.flac	-	8 кГц ~ 192 кГц	< 5 Мбит / с

ПРИМЕЧАНИЯ

- Этот продукт не поддерживает профессиональный кодек WMA (WMA Professional codec).
- В приведенной выше таблице показаны поддерживаемые частоты дискретизации и битовые скорости. Файлы в форматах, которые не поддерживаются, не будут воспроизводиться.
- Файлы AAC поддерживают только собственный формат ADTS.

Обновление программного обеспечения

Samsung может предлагать обновления для прошивки Sound Tower в будущем.

Если предлагается обновление, можно обновить встроенное ПО, подключив USB-устройство с сохраненным на нем обновлением к порту **USB** на аудиосистеме Sound Tower. Дополнительную информацию о загрузке файлов обновлений см. на веб-сайте Samsung Electronics по адресу www.samsung.com/us/support/.

Затем введите или выберите номер модели аудиосистемы вашей устройства Sound Tower, выберите опцию программное обеспечение и приложения, а затем загрузки. Обратите внимание, что имена опций могут отличаться.

Подключение внешнего микрофона

Вы можете выводить свой голос на устройство, подключив микрофон со стандартным штекером (не входит в комплект поставки).

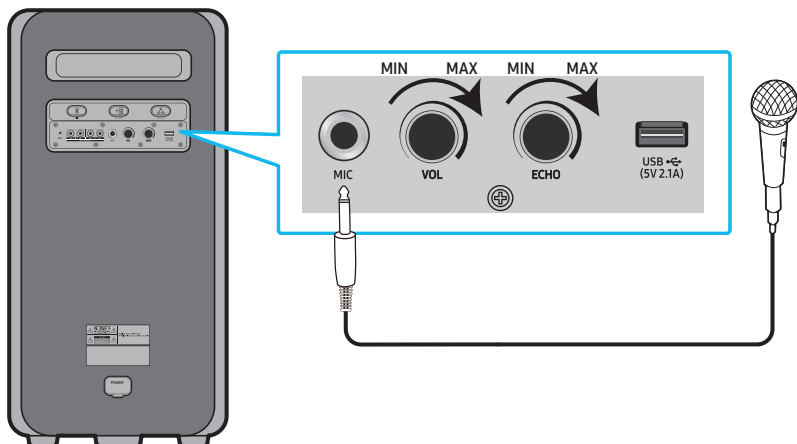

1. Поверните ручку MIC LEVEL до отметки MIN, чтобы понизить уровень громкости микрофона.
2. Подключите дополнительный микрофон к разъему MIC на устройстве.
3. Отрегулируйте громкость с помощью ручки MIC «VOL».
4. Настройте эффект эха с помощью ручки MIC «ECHO».
5. Поговорите или спойте в подключенный микрофон.

ПРИМЕЧАНИЯ





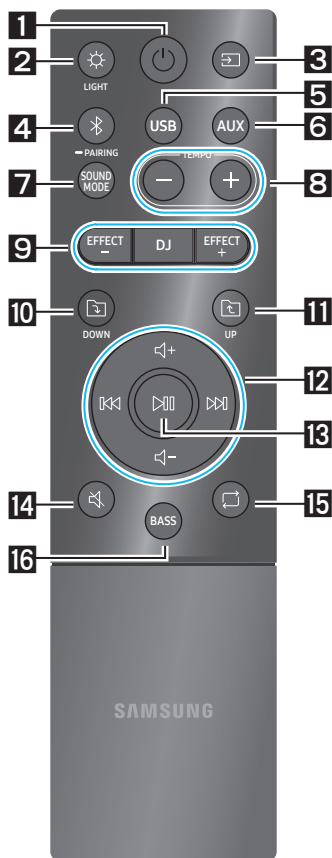

- При использовании беспроводной функции Group mode или стереорежима звук с микрофона выводится только на устройство, к которому подключен микрофон.
- Когда Sound Tower находится в режиме работы от батареи, уровень звука MIC понизится.











06 КАК ПОЛЬЗОВАТЬСЯ ПУЛЬТОМ ДИСТАНЦИОННОГО УПРАВЛЕНИЯ

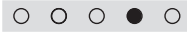

























Как пользоваться пультом дистанционного управления











* Чтобы уменьшить расход батареи, при работе устройства от аккумулятора оно не включается при нажатии кнопки питания на пульте дистанционного управления.

1  Питание	Включает и выключает Sound Tower.
2  LIGHT Светящийся индикатор мигает белым x1	Нажмите кнопку  (LIGHT), для включения Режим освещения. (Доступно только во время воспроизведения музыки) Каждым нажатием кнопки выбирается нужный режим освещения, выбрав AMBIENT, PARTY, DANCE, THUNDERBOLT, STAR или OFF .
3  Источник Светящийся индикатор мигает белым x1	Нажмите эту кнопку для выбора источника, подключенного к Sound Tower. Каждым нажатием кнопки выбирается нужный источник, выбрав BT, USB, AUX1 или AUX2 . Белый индикатор перемещается вправо  Светодиодный индикатор на верхней панели устройства.
4  Bluetooth PAIRING Светящийся индикатор мигнет голубым	Нажмите, чтобы выбрать источник непосредственно в режиме "BT". Нажмите и удерживайте кнопку в течение более 5 секунд, чтобы войти в режим "BT PAIRING". В этом режиме можно подключить Sound Tower к новому устройству Bluetooth, выбрав Sound Tower из списка поиска устройства Bluetooth. BT индикатор горит белым  Светодиодный индикатор на верхней панели устройства.
5  USB Светящийся индикатор мигает белым x1	Нажмите, чтобы выбрать источники USB , подключенные к аудиосистеме Sound Tower. USB индикатор горит белым  Светодиодный индикатор на верхней панели устройства.

<p>6</p>	 <p>AUX</p> <p>Светящийся индикатор мигает белым x1</p> 	<p>Нажмите, чтобы выбрать источники AUX1 или AUX2, подключенные к аудиосистеме Sound Tower.</p> <p>AUX1 индикатор горит белым AUX2 индикатор горит белым</p>  или  <p>Светодиодный индикатор на верхней панели устройства.</p>
<p>7</p>	 <p>SOUND MODE</p> <p>Светящийся индикатор мигает белым x1</p> 	<p>Каждым нажатием кнопки выбирается нужный звуковой эффект: PARTY, STANDARD, HIPHOP, EDM, ROCK, LATIN, HOUSE или REGGAE.</p> <ul style="list-style-type: none"> • PARTY: Для создания яркого звукового эффекта как на вечеринке • Standard: Необработанный звук без эффектов, например, отсутствие эквалайзера. • HIPHOP: Для активных танцев и музыки • EDM: Для широкого спектра жанров электронной музыки. • ROCK: Для музыкальных групп. • LATIN: Для латино-американской музыки. • HOUSE: Для быстрой электронной танцевальной музыки.
<p>8</p>	 <p>TEMPO +, -</p> <p>Светящийся индикатор мигает белым x1</p> 	<p>Нажмите кнопки TEMPO + или TEMPO -, чтобы изменить темп музыки по возрастающей или убывающей.</p> <ul style="list-style-type: none"> • Эта функция работает только в режимах USB.
<p>9</p>	 <p>DJ</p> <p>Светящийся индикатор мигает белым x1</p> 	<p>Эта функция позволяет включить функцию эффекта DJ. При каждом нажатии кнопки выбирается нужный звуковой эффект DJ, чередуя NOISE, FILTER, CRUSH, CHORUS, WAHWAH или OFF.</p> <ul style="list-style-type: none"> • NOISE: Добавление белого шума к оригинальному звуку. • FILTER: Фильтрация некоторых частот. • CRUSH: Повышение качества оригинального звука. • CHORUS: Разделение оригинального звука на несколько дорожек, их задержка и последующее сведение. Создание эффекта хора. • WAHWAH: Эффект WAHWAH достигается путем усиления определенных частот оригинального звука.
	 <p>EFFECT +, -</p> <p>Светящийся индикатор мигает белым x1</p> 	<p>Нажмите кнопки EFFECT + или EFFECT - для изменения уровня каждого звукового эффекта DJ по возрастающей или убывающей. Значение силы эффекта по умолчанию равно 5. Оно может быть изменено на -15 ~ 0 ~ +15.</p>

<p>10</p>	 <p>DOWN папка</p> <p>Светящийся индикатор мигает белым x1</p> 	<p>Нажмите кнопку  (DOWN), чтобы перейти к следующей папке на устройстве USB.</p>
<p>11</p>	 <p>UP папка</p> <p>Светящийся индикатор мигает белым x1</p> 	<p>Нажмите кнопку  (UP) для перехода к предыдущей папке на устройстве USB.</p>
<p>12</p>	 <p>Увеличение громкости, Уменьшение громкости / Пропустить</p> <p>Светящийся индикатор мигает белым</p>  <p> + Снизу вверх </p>  <p> - Сверху вниз </p>	<ul style="list-style-type: none"> • Увеличение громкости, Уменьшение громкости Нажмите кнопку + (Увеличение громкости) или - (Уменьшение громкости), чтобы отрегулировать уровень громкости по возрастающей или убывающей. • Пропуск музыки Нажмите кнопку , чтобы выбрать следующий музыкальный файл. Нажмите кнопку , чтобы еще один раз воспроизвести текущий музыкальный файл. Нажмите кнопку  дважды, чтобы выбрать предыдущий музыкальный файл. Нажмите и удерживайте кнопку  или кнопку  более 3 секунд в режиме воспроизведения USB для поиска вперед или назад. Нажмите и удерживайте кнопку  или кнопку  более 3 секунд, чтобы вернуться к нормальному режиму воспроизведения.
<p>13</p>	 <p>Воспроизведение / пауза</p> <p>Светящийся индикатор мигает белым x1</p> 	<p>Нажмите кнопку  для приостановки воспроизведения музыкального файла. При повторном нажатии кнопки воспроизводится музыкальный файл.</p> <ul style="list-style-type: none"> • Функция автоматического выключения Для того чтобы отключить функцию автоматического выключения в режиме AUX1, AUX2, нажмите и удерживайте кнопку  более 5 секунд. Индикатор на светодиодной панели мигнет белым один раз.

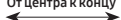
<p>14</p>	 <p>Беззвучный режим</p> <p>Светящийся индикатор мигает белым x1</p> 	<p>Нажмите кнопку  (Беззвучный режим) для отключения звука. Нажмите ее еще раз, чтобы включить звук.</p>
<p>15</p>	 <p>Повторить</p> <p>Светящийся индикатор мигает белым x1</p> 	<p>Нажмите кнопку  (Повторить), чтобы использовать функцию повтора в режимах “USB”.</p> <p>Каждым нажатием кнопки выбирается нужная функция повтора, поочередно ONE, FOLDER, ALL, RANDOM или OFF.</p>
<p>16</p>	 <p>BASS</p> <p>Светящийся индикатор мигает белым x1</p> 	<p>Нажмите кнопку BASS для воспроизведения глубоких басов. Нажмите ее еще раз, чтобы вернуться к нормальному звуку.</p> <p>Нажмите и удерживайте кнопку BASS более 5 секунд, чтобы включить или выключить функцию BLUETOOTH POWER.</p>
<p>⌘</p>	<p>Недоступно</p> <p>Светящийся индикатор мигает розовым</p>  <p>От центра к концу</p> 	<p>Функция кнопки пульта ДУ недоступна для текущего источника.</p>

Как использовать звуковой режим

Ваше устройство Sound Tower обеспечивает predeterminedные настройки эквалайзера, которые оптимизированы для конкретного музыкального жанра.

1. Нажмите кнопку режима звука **SOUND MODE** на пульте дистанционного управления.
2. Каждым нажатием кнопки **SOUND MODE** выбирается нужный звуковой эффект: **PARTY, STANDARD, HIPHOP, EDM, ROCK, LATIN, HOUSE** или **REGGAE**.

ПРИМЕЧАНИЯ

- Звуковой режим по умолчанию - **PARTY**.
- При выключении нажмите и удерживайте кнопку  на устройстве или пульте ДУ более 5 секунд, чтобы включить устройство при установленном по умолчанию Звуковом Режиме.

Как использовать DJ эффект

Функция DJ эффект позволяет включить звуковой эффект DJ эффект. Уровень каждого эффекта регулируется.

1. Нажмите кнопку **DJ** на пульте дистанционного управления.
2. Каждый раз, когда вы нажимаете кнопку **DJ**, Sound Tower последовательно переключается с одного на другой доступные Эффекты DJ:
 - **NOISE** : Создайте белый шум и микшируйте его с оригинальным звуком через фильтр и выход.
 - **FILTER** : Создает эффект, похожий на звук только высоких или низких частот.
 - **CRUSH** : Создает эффект, который делает оригинальный звук резче.
 - **CHORUS** : Создает эффект, похожий на пение хора.
 - **WAHWAH** : Создает эффект “ Вау~ Вау~”.
 - **DJ EFFECT OFF** : Выключает эффект DJ.
3. Нажмите кнопки **EFFECT +** или **EFFECT -** для повышения или понижения уровня каждого из звуковых эффектов DJ с -15 до +15.

ПРИМЕЧАНИЕ

- При выключении нажмите и удерживайте кнопку  на устройстве или пульте ДУ более 5 секунд, чтобы включиться в установленном по умолчанию режиме Эффект DJ.

07 ИСПОЛЬЗОВАНИЕ ПРИЛОЖЕНИЯ SAMSUNG SOUND TOWER

Установите приложение Samsung Sound Tower

Для управления этим устройством с вашего смарт-устройства и с помощью приложения Samsung Sound Tower, скачайте приложение Samsung Sound Tower из магазинов приложений Google Play Store или Apple App Store и установите его на Ваше смарт-устройство.

ПРИМЕЧАНИЯ

- Приложение Samsung Sound Tower совместимо с устройствами мобильных телефонов Android под управлением ОС Android 8.0 или более поздней версии.
- Приложение Samsung Sound Tower совместимо с мобильными устройствами Apple под управлением iOS 11.0 или более поздней версии.

Поиск на рынке: Samsung Sound Tower



Вывод на рынок приложения Samsung Sound Tower

Чтобы запустить и использовать приложение Samsung Sound Tower, коснитесь значка Samsung Sound Tower на Вашем смарт-устройстве, а затем следуйте инструкциям на экране.



08 УСТРАНЕНИЕ НЕИСПРАВНОСТЕЙ

Прежде чем обратиться за помощью, проверьте следующее.

Устройство не включается.

- Возможно, батарея полностью разряжена. Подключите шнур питания и попробуйте включить устройство еще раз.

Функция не работает при нажатии кнопки.

- Отсоединив кабель питания, отключите Sound Tower. Снова вставьте кабель питания, включите Sound Tower.
- Выключите и включите внешнее устройство и попробуйте еще раз.
- Если сигнал отсутствует, устройство Sound Tower будет автоматически отключено через определенное время. Включите питание.

Провалы звука происходят в режиме BT.

- См. разделы подключения Bluetooth на стр. 13.

Звук не производится.

Включена ли функция отключения звука Mute?

- Нажмите кнопку  (Беззвучный режим) для отмены функции отключения звука.

Установлен ли минимальный уровень громкости?

- Регулировать громкость.

Пульт дистанционного управления не работает.

Батареи разряжены?

- Замените на новые батареи.

Расстояние между пультом дистанционного управления и основным модулем аудиосистемы Sound Tower слишком велико?

- Переместите пульт дистанционного управления ближе к основному модулю Sound Tower.

Соединение группы устройств Stereo не работает.

Находится ли система в беспроводном режиме Group Play?

- Отключите режим воспроизведения Group Play и повторите попытку подключения группы устройств Stereo.

Не получается установить соединение Bluetooth.

Подключена ли система к другой системе в беспроводном режиме Group Play или режиме группы устройств Stereo?

- Повторите попытку соединения Bluetooth после отключения беспроводного режима Group Play или режима группы устройств Stereo.

Два устройства Bluetooth уже подключены?

- Повторите попытку подключения Bluetooth после отключения других соединений Bluetooth.

Кнопка PAIRING не работает.

Находится ли система в беспроводном режиме Group Play или в режиме группы устройств Stereo?

- Повторите попытку после отключения беспроводного соединения Group Play или подключения группы устройств Stereo.

Я хочу перенести HOST (MAIN) на другое устройство в режиме беспроводного Group Play или группового Stereo.

- Выключите режим **Group Play**, выберите динамик, который нужно настроить как первую систему HOST, а затем используйте LED-индикатор Group для поочередного подключения других систем.
- В режиме группового Stereo, MAIN жестко фиксирован. Нельзя перенести MAIN на другие устройства.

Мне нужно воспроизведение AUX1 или AUX2 в течение более 8 часов без ввода порядка.

- В режиме **AUX1** или **AUX2** нажмите кнопку  на пульте ДУ и удерживайте ее минимум 5 секунд, чтобы выключить функцию автоматического выключения. Переключитесь с параметра **ON-AUTO POWER DOWN** на параметр **OFF-AUTO POWER DOWN**.

Не могу подключить SUB к Group play.

- Через 1 час после настройки, HOST блокирует возможность добавления SUB. Нажмите кнопку **GROUP PLAY** на системе HOST, чтобы повторно подключиться к системе SUB.

Он не может установить соединение “Беспроводная / Проводная группа / Добавить Стерео / Bluetooth”.

Не слишком ли велико расстояние между системами?

- Рекомендуется выполнить сопряжение “Беспроводная / Проводная Группа / Добавить Стерео / Bluetooth” в пределах 1 метра от системы.
 - Рекомендуется, чтобы рабочее расстояние между системами Sound Tower было ближе, чем 10 метров.
-

09 ЛИЦЕНЗИЯ



The Bluetooth® word mark and logos are registered trademarks owned by the Bluetooth SIG, Inc. and any use of such marks by Samsung Electronics Co., Ltd. is under license. Other trademarks and trade names are those of their respective owners.



Qualcomm aptX is a product of Qualcomm Technologies, Inc. and/or its subsidiaries. Qualcomm is a trademark of Qualcomm Incorporated, registered in the United States and other countries. aptX is a trademark of Qualcomm Technologies International, Ltd., registered in the United States and other countries.





[ENERGY STAR]

ENERGY STAR qualified model only

- Your Samsung product is ENERGY STAR qualified in its factory default setting. Change to certain features, settings and functionality in this product can change the power consumption, possibly beyond the limits required for ENERGY STAR qualification.
- Environmental Protection Agency and Department of Energy. ENERGY STAR is a joint program of the Government agencies, designed to promote energy efficient products and practices.

Refer to www.energystar.gov for more information of the ENERGY STAR Program.

ENERGY STAR qualified model only (Applicable to Thin Client models only)

As an ENERGY STAR® Partner, SAMSUNG has determined that this product meets the ENERGY STAR® guidelines for energy efficiency.

- The ENERGY STAR Program has been to reduced greenhouse gas emissions and save energy through voluntary labeling.
- Power management setting of this product have been enabled by default, and have various timing setting from 1 minutes to 5 hours.
- The product can wake with a button press on the chassis from sleep mode.

ENERGY STAR qualified model only (The other models)

- As an ENERGY STAR Partner, Samsung has determined that this product or product models meets the ENERGY STAR guideline for energy efficiency.
-

10 ПРИМЕЧАНИЕ ОТНОСИТЕЛЬНО ЛИЦЕНЗИИ С ОТКРЫТЫМ ИСХОДНЫМ КОДОМ

Вопросы относительно открытых источников направляйте в Samsung по электронной почте (oss.request@samsung.com).

11 ВАЖНОЕ ПРИМЕЧАНИЕ ОБ ОБСЛУЖИВАНИИ

- Рисунки и иллюстрации в данном руководстве пользователя представлены только для справки. Они могут отличаться от реального внешнего вида устройства.
- Плата за обслуживание может взиматься в следующих случаях.
 - а. Если вы вызовете специалиста на дом, и он не обнаружит неисправности в устройстве.
 - б. Если вы передадите устройство в ремонтный центр, и его специалисты не обнаружат неисправности.
- Вам сообщат о размере административного сбора до выполнения какой-либо работы или выезда специалиста на дом.

12 СПЕЦИФИКАЦИИ И РУКОВОДСТВО

Технические характеристики

Название модели	MX-ST50B	
USB	5V/2,1A	
Вес	11,94 кг	
Размеры (Ш x В x Г)	329 × 665 × 301 мм	
Рабочая температура	от +5°C до +35°C	
Диапазон допустимой влажности при работе	от 10 % до 75 %	
УСИЛИТЕЛЬ Потребление электроэнергии	Кабель питания	240 Вт
	Батарея	90 Вт
Общее потребление электроэнергии	65 Вт	
Источник питания Переменный ток	100-240В~50/60Гц	
Тип аккумулятора	Литейно-ионный 72 Вт•ч	
Время работы от батареи	до 18 часов	
Время зарядки аккумулятора	<3,5 ч.	

Литий-ионная аккумуляторная батарея	Модель аккумулятора	EB-T24C-00, 21NR19/65-4
	Номинальное напряжение	7,34 В 
	Номинальная мощность	9800 мА•ч, 71,93 Вт•ч
	Ограниченное напряжение зарядки	8,4 В 
	Типовая емкость	10000 мА•ч, 73,40 Вт•ч

ВЫХОДНАЯ МОЩНОСТЬ БЕСПРОВОДНОГО УСТРОЙСТВА Максимальная мощность передатчика BT	100 мВт в диапазоне частот 2,4 ГГц – 2,4835 ГГц
Bluetooth Способ отключения	Нажмите и удерживайте кнопку BASS более 5 секунд, чтобы отключить функцию управления Bluetooth Power.

ЗАМЕТКИ

- Компания Samsung Electronics Co., Ltd оставляет за собой право изменять технические характеристики без дополнительного уведомления.
- Указанные размеры и вес приблизительны.
- Время работы от батареи и время зарядки аккумулятора зависят от условий использования.
- В очень холодной или жаркой среде зарядка устройства прекращается по соображениям безопасности. Чтобы устранить эти проблемы, отсоедините кабель питания переменного тока и снова подключите его при рабочей температуре от 5°C до 35°C).



- Импортер : ООО «Самсунг Электроник Рус Компани»
123242, г. Москва, Новинский бульвар, д. 31, помещение 1, 2, Российская Федерация
- Изготовитель : Самсунг Электроник Ко., Лтд.
129, Самсунг-ро, Енгтонг-гу, Сувон-си, Кёнги-до, 16677, Республика Корея
- Настоящий продукт произведен под полным производственным контролем «SAMSUNG ELECTRONICS CO., LTD.». Наименование производителя (зависит от модели и указано на изделии):
 1. HUIZHOU CITY BUMJIN TECHNOLOGY CO., LTD
Китай, В Block, JinHerui High Tech Industrial Park, ShanPo Village, LiLin Town, Zhongkai High Tech Zone, Huizhou City, Guangdong Province
 2. BUMJIN ELECTRONICS VINA Co., Ltd.
Вьетнам, Lot 04, Dong Mai Industrial Zone, Dong Mai Ward, Quang Yen Town, Quang Ninh Province
 3. Eastech Systems (Huiyang) Co., Ltd.
Китай, DongFeng District Xin Xu, Hui Yang, GuangDong
 4. EASTECH (VN) COMPANY LIMITED
Вьетнам, Lot B2-4, Cong Hoa industrial park, Cong Hoa ward, Chi Linh city, Hai Duong province
 5. Tonly Technology Co., Ltd. Tongqiao Factory
Китай, No. 88, North Of Luen Fat Road, Tongqiao Industrial Base, ZhongKai High-tech Development Zone, Huizhou City, Guangdong Province
 6. TONLY ELECTRONICS TECHNOLOGY VIETNAM CO., LTD
Вьетнам, Lot CN-02, Dong Mai Industrial Zone, Dong Mai Ward, Quang Yen Town, Quang Ninh Province
 7. TCL Technoly Electronics (Huizhou) Co., Ltd. Zhongkai The Third Factory
Китай, No. 88, North Of Luen Fat Road, Tongqiao Industrial Base, ZhongKai High-tech Development Zone, Huizhou City, Guangdong Province
- Дату изготовления см. на этикетке продукта.



[Правильная утилизация аккумуляторов]

(Действительно для стран, использующих систему раздельного сбора отходов)

Наличие этого символа на аккумуляторе, на его упаковке или в сопроводительной документации указывает на то, что по окончании срока службы изделие не должно выбрасываться с другими бытовыми отходами. Наличие обозначений химических элементов Hg, Cd и Pb означает, что аккумулятор содержит ртуть, кадмий или свинец, количество которых превышает эталонный уровень, определенный в Директиве ЕС 2006/66.

Неправильная утилизация аккумуляторов может привести к нанесению вреда здоровью человека или окружающей среде.

Чтобы защитить природные ресурсы и обеспечить повторное использование материалов, пожалуйста не выбрасывайте аккумуляторы с другими отходами, а сдавайте их на переработку в местную бесплатную службу приема аккумуляторов.



Правильная утилизация изделия (Использованное электрическое и электронное & оборудование)

(Действительно для стран, использующих систему раздельного сбора отходов)

Наличие данного значка показывает, что изделие и его электронные аксессуары (например, зарядное устройство, гарнитура, кабель USB) по окончании их срока службы нельзя утилизировать вместе с другими бытовыми отходами. Во избежание нанесения вреда окружающей среде и здоровью людей при неконтролируемой утилизации, а также для обеспечения возможности переработки для повторного использования, утилизируйте изделие и его электронные аксессуары отдельно от прочих отходов.

Сведения о месте и способе утилизации изделия в соответствии с нормами природоохранного законодательства можно получить у продавца или в соответствующей государственной организации. Бизнес-пользователи должны обратиться к своему поставщику и ознакомиться с условиями договора купли-продажи. Запрещается утилизировать изделие и его электронные аксессуары вместе с другими производственными отходами.

SAMSUNG



© Samsung Electronics Co., Ltd., 2022. Все права защищены.

Связывайтесь с SAMSUNG по всему миру

Если у вас есть предложения или вопросы по продукции Samsung, обращайтесь, пожалуйста, в информационный центр компании Samsung.

Страна	Сервисный центр Samsung ☎	Веб-сайт
■ CIS		
RUSSIA	8-800-555-55-55	www.samsung.com/ru/support
BELARUS	810-800-500-55-500	www.samsung.com/support
GEORGIA	0-800-555-555	
ARMENIA	0-800-05-555	
AZERBAIJAN	0-88-555-55-55	
KAZAKHSTAN	8-10-800-500-55-500 (GSM: 7799)	www.samsung.com/kz_ru/support
UZBEKISTAN	00-800-500-55-500 (GSM: 7799, 0799 (Uztelecom))	www.samsung.com/uz_ru/support
KYRGYZSTAN	00-800-500-55-500 (GSM: 9977)	www.samsung.com/support
TAJIKISTAN	8-10-800-500-55-500 (GSM: 8888)	
MONGOLIA	1800-25-55	
UKRAINE	0-800-502-000	www.samsung.com/ua/support
MOLDOVA	+373-22-667-400	www.samsung.com/support

SAMSUNG

ПОВНА ВЕРСІЯ ПОСІБНИКА

MX-ST50B

Уявіть можливості

Дякуємо, що придбали цей продукт компанії Samsung.



Щоб отримати повний комплект послуг,
зареєструйте продукт за адресою:



www.samsung.com/register

ІНФОРМАЦІЯ ЩОДО БЕЗПЕЧНОГО ВИКОРИСТАННЯ

ПОПЕРЕДЖЕННЯ СТОСОВНО БЕЗПЕКИ ЕКСПЛУАТАЦІЇ

ЩОБ ЗМЕНШИТИ РИЗИК УРАЖЕННЯ ЕЛЕКТРИЧНИМ СТРУМОМ, НЕ ЗНИМАЙТЕ КРИШКУ (АБО ЗАДНЮ ПАНЕЛЬ). ПРОДУКТ НЕ МІСТИТЬ ДЕТАЛЕЙ, ЩО ОБСЛУГОВУЮТЬСЯ КОРИСТУВАЧЕМ. ЯКЩО ПОТРІБНО ПРОВЕСТИ ТЕХНІЧНЕ ОБСЛУГОВУВАННЯ, ЗВЕРНІТЬСЯ ДО КВАЛІФІКОВАНИХ ФАХІВЦІВ.
Див. таблицю нижче з поясненнями символів, які можуть бути нанесені на виріб Samsung.

	ЗАСТЕРЕЖЕННЯ РИЗИК УРАЖЕННЯ ЕЛЕКТРИЧНИМ СТРУМОМ НЕ ВІДКРИВАТИ	
	Це позначення вказує на високу напругу всередині виробу. Будь-який контакт із будь-якою внутрішньою деталлю виробу може бути небезпечним.	
	Це позначення вказує на те, що до виробу додаються важливі довідкові матеріали, які стосуються його експлуатації та обслуговування.	
	Виріб класу II: цей символ вказує на те, що в заземленні немає потреби. Якщо символу немає на виробі зі шнуром живлення, виріб СЛІД надійно під'єднати до захисного заземлення (землі).	
	Мережа змінного струму: цей символ вказує, що номінальне значення напруги, позначене цим символом, позначає мережу змінного струму.	

	Мережа постійного струму: цей символ вказує, що номінальне значення напруги, позначене цим символом, позначає мережу постійного струму.
	Застереження, перегляньте інструкції: цей символ вказує на потребу переглянути посібник користувача щодо подальших вказівок безпеки.

УВАГА

- Щоб зменшити ризик займання чи ураження електричним струмом, уникайте потрапляння виробу під дощ або використання його в середовищі з високим рівнем вологості.
- Цей виріб містить хімічні речовини, які належать до канцерогенів та здатні викликати вроджені дефекти розвитку й інші порушення репродуктивної системи (згідно норм штату Каліфорнія, США).
- Батарею (або батареї, акумулятор) не можна піддавати впливу надмірного тепла, наприклад від сонячних променів, вогню тощо.

ЗАСТЕРЕЖЕННЯ

- ЩОБ ЗАПОБІГТИ УРАЖЕННЮ ЕЛЕКТРИЧНИМ СТРУМОМ, ПЕРЕКОНАЙТЕСЯ, ЩО ШИРОКИЙ КОНТАКТ ШТЕПСЕЛЯ ПОВНІСТЮ ВСТАВЛЕНО У ВІДПОВІДНИЙ ОТВІР РОЗЕТКИ.
- Продукт необхідно підключати до розетки змінного струму з належним захисним заземленням.
- Щоб відключити пристрій від джерела живлення, необхідно витягти штекер із розетки, тому він має бути завжди

доступним.

- Уникайте потрапляння на пристрій крапель або бризок. Не розміщуйте на пристрої предмети з водою, наприклад вази.
- Щоб повністю вимкнути цей продукт, витягніть штепсель зі стінної розетки. Штепсель має бути легкодоступним за будь-яких умов.

Щоб уникнути погіршення водонепроникності

Перевірте нижченаведене та використовуйте пристрій правильно.

- Деформація або пошкодження внаслідок падіння пристрою або механічного удару може призвести до погіршення водонепроникності.
- Конструкція цього пристрою не стійка до тиску води. Використання пристрою в місцях із високим тиском води, наприклад у душі, може призвести до несправності.
- Не наливайте гарячу воду та не спрямовуйте гаряче повітря фену або будь-якого іншого приладу безпосередньо на пристрій. Крім того, ніколи не використовуйте пристрій у місцях, що піддаються високій температурі, як-от у сауні або поруч із джерелом тепла.
- Конструкція цього пристрою не стійка до тиску води. Використання пристрою в місцях із високим тиском води, наприклад у душі, може призвести до несправності. Під час використання пристрою переконайтеся, що ковпачок повністю закритий. Закриваючи ковпачок, стежте, щоб усередину не потрапили сторонні предмети. Якщо ковпачок закритий неповністю, вологостійкість може погіршитися, що може призвести до несправності пристрою через попадання води всередину нього.

- Дотримання стандарту IPX5 неможливе в разі підключення живлення через роз'єм або живлення змінним струмом.
- Виріб не можна класти горизонтально, щоб упевнитися в його вологостійкості.

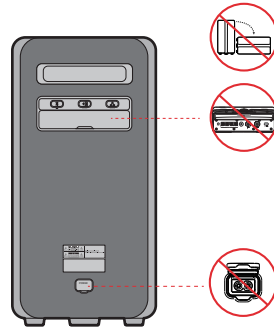

- Система Sound Tower забезпечує ступінь захисту IPX5.

Захист від твердих часток	IP		Захист від води
	0	5	
Вимоги відсутні	X	X	Вимоги відсутні
Без захисту	0	0	Без захисту
Тверді частки > 50 мм	1	1	Вертикальні потоки води
Тверді частки > 12 мм	2	2	Вертикальні потоки води — корпус нахилено на 15°
Тверді частки > 2,5 мм	3	3	Вода, що розпилюється під кутом 60° згори
Тверді частки > 1,0 мм	4	4	Бризки води з усіх боків
Пилонепроникність	5	5	Струмені води зі шлангів з усіх боків
Захист від пилу	6	6	Потужні струмені води зі шлангів з усіх боків
-		7	Тимчасове занурення: 1 м на 30 хвилин
-		8	Занурення: глибину та час визначає виробник

ЗАСТЕРЕЖЕННЯ

1. Переконайтеся, що ваше побутове джерело змінного струму відповідає вимогам до живлення електричним струмом, зазначеним на ідентифікаційній наклейці (розташовується знизу виробу). Установлюйте пристрій горизонтально на стійкій поверхні (наприклад, на меблях) і забезпечте достатньо простору для належної вентиляції 7–10 см. Переконайтеся, що вентиляційні отвори не заблоковано. Не розміщуйте пристрій на підсилювачі чи іншому обладнанні, яке може нагріватися. Цей пристрій розроблено для тривалого використання. Щоб повністю вимкнути пристрій, від'єднайте штепсель від стінної розетки зі змінним струмом. Якщо пристрій не використовуватиметься тривалий час, від'єднайте штекер живлення від розетки.
2. Відключайте штекер живлення від електричної розетки зі змінним струмом під час грози. Перепади напруги, спричинені блискавкою, можуть пошкодити пристрій.
3. Уникайте потрапляння на пристрій прямого сонячного світла, утримуйте його на відстані від інших джерел тепла. Це може призвести до перегрівання та неправильної роботи пристрою.
4. Забезпечте захист пристрою від дії вологи (наприклад, вази з водою), надмірного тепла (наприклад, камін) та обладнання, яке створює потужні магнітні чи електричні поля. У разі неправильної роботи пристрою відключіть його від джерела живлення. Цей пристрій не призначений для промислового використання. Його призначено виключно для особистого використання. Якщо пристрій зберігається в умовах низької температури, це може стати причиною

виникнення конденсату. У разі транспортування пристрою в зимовий період перед його використанням зачекайте приблизно 2 години, щоб температура зрівнялася з кімнатною.

5. Батареї, що використовуються в цьому пристрої, містять хімічні речовини, небезпечні для навколишнього середовища. Не утилізуйте батареї разом зі звичайним домашнім сміттям. Не кидайте батареї у вогонь. Не розбирайте, не нагрівайте батареї і не замикайте їх контакти.

ЗАСТЕРЕЖЕННЯ: Неправильно вставлена батарея може стати причиною вибуху. Замінюючи батареї, перевіряйте, чи вони того самого (або подібного) типу.

Інше

- Оскільки батарея призначена лише для цього виробу, не використовуйте її для інших електронних пристроїв або цілей.
- Якщо потрібно утилізувати розряджену батарею, помістіть її в контейнер для збору батарей на переробку.
- Не розбирайте батарею.
- З метою захисту двигуна й батареї за температури нижче ніж 3 °C або понад 42 °C батарею заряджати не можна.
- Коли рівень заряду батареї низький, зарядіть її. Якщо рівень заряду батареї залишається низьким протягом тривалого періоду часу, це може призвести до погіршення продуктивності батареї.
- Не нагрівайте батарею та не кидайте її у вогонь.
- Не розбирайте батарею.
- З метою захисту двигуна й батареї система Sound Tower може не працювати за температури нижче ніж -17 °C або понад 57 °C.

ПРО ЦЕЙ ПОСІБНИК

Цей посібник користувача складається з двох частин: спрощеного друкованого ПОСІБНИКА КОРИСТУВАЧА та докладної ПОВНОЇ ВЕРСІЇ ПОСІБНИКА, що доступна для завантаження.



ПОСІБНИК КОРИСТУВАЧА

Вивчіть цей посібник для ознайомлення з правилами техніки безпеки, процедурою встановлення виробу, його компонентами, підключеннями та технічними характеристиками.



ПОВНА ВЕРСІЯ ПОСІБНИКА

ПОВНА ВЕРСІЯ ПОСІБНИКА доступна на веб-сайті центру клієнтської підтримки Samsung (для отримання доступу до посібника відскануйте QR-код). Щоб переглянути посібник на комп'ютері чи мобільному пристрої, завантажте його у форматі документа з веб-сайту Samsung.
(<https://www.samsung.com/us/support/downloads/>)

Зовнішній вигляд та характеристики виробу можуть змінюватися без завчасного повідомлення.

ЗМІСТ

01	Перевірка компонентів	1
	Перш ніж використовувати пульт дистанційного керування, вставте до нього батарейки (батарейки AAA X 2)	1
02	Огляд виробу	2
	Верхня панель аудіосистеми Sound Tower	2
	Задня панель аудіосистеми Sound Tower	3
03	Підключення Sound Tower	5
	Підключення електроживлення	5
	Як користуватися Audio Group	6
04	Підключення зовнішнього пристрою	12
	Підключення за допомогою аналогового аудіокабелю (AUX)	12
	Підключення мобільного пристрою через Bluetooth	13
	Підключення телевізора Samsung через Bluetooth	16
05	Підключення USB-накопичувача	17
	Оновлення програмного забезпечення	18
	Підключення до зовнішнього мікрофона	19
06	Як користуватися пультом дистанційного керування	20
	Як користуватися пультом дистанційного керування	20
	Як використовувати звуковий режим	23
	Як використовувати DJ-ефект	23

07	Використання додатку Samsung Sound Tower	25
	Встановлення додатку Samsung Sound Tower	_____ 25
	Запуск додатку Samsung Sound Tower	_____ 25
08	Пошук та усунення несправностей	26
09	Ліцензія	27
10	Примітка щодо ліцензій для пз з відкритим вихідним кодом	28
11	Важлива примітка щодо обслуговування	28
12	Технічні характеристики та вказівки	29
	Технічні характеристики	_____ 29

01 ПЕРЕВІРКА КОМПОНЕНТІВ



**Головний пристрій
аудіосистеми Sound Tower**



**Пульт дистанційного керування
/ батарейки**



Шнур живлення

- Додаткову інформацію щодо джерела живлення та енергоспоживання можна знайти на етикетці, розміщеній на виробі. (Етикетка: Задня частина головного пристрою аудіосистеми Sound Tower)
- Для придбання додаткових компонентів чи допоміжних кабелів зверніться до центру обслуговування Samsung або до служби клієнтського сервісу Samsung.
- Під час переміщення пристрою не тягніть і не штовхайте його по поверхні. Піднімайте пристрій під час переміщення.
- Зовнішній вигляд та характеристики виробу можуть змінюватися без завчасного повідомлення.

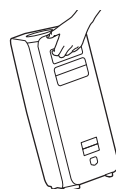
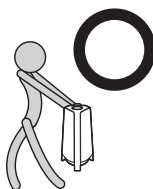
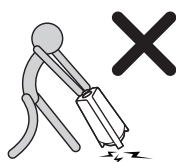

Перш ніж використовувати пульт дистанційного керування, вставте до нього батарейки (батарейки AAA X 2)

Тягніть за кришку батарейного відсіку у напрямку стрілки до її повного зняття. Вставте 2 батарейки AAA (1,5 В), дотримуючись їхньої полярності. Встановіть кришку батарейного відсіку назад на місце.

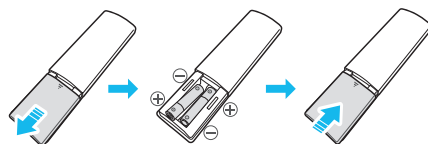

02 ОГЛЯД ВИРОБУ

Верхня панель аудіосистеми Sound Tower

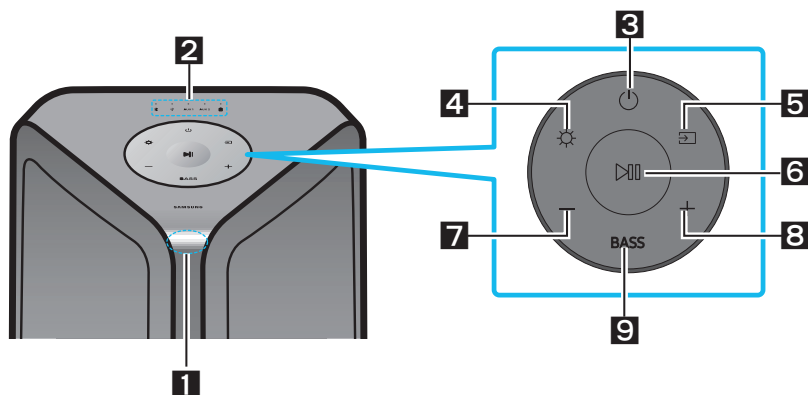

1	Дистанційний датчик	Під час роботи системи Sound Tower, будь ласка, направляйте передню частину пульта дистанційного керування на дистанційний датчик.
2	LED-індикатор	Відображає робочі повідомлення або поточне джерело системи Sound Tower. Нижче наведено джерела інформації, які представляє кожний світлодіодний індикатор. 📶 (BT) 📶 (USB) AUX1 (AUX1) AUX2 (AUX2) 🔋 (живлення/батарея)
3	Електроживлення	Вмикає та вимикає аудіосистему Sound Tower.
4	Світло	Натисніть кнопку 🌞 (Світло), щоб увімкнути режим освітлення.
5	Джерело	Натисніть для вибору джерела, підключеного до Sound Tower. Натисніть і утримуйте кнопку 📶 (Джерело) протягом більше ніж 5 секунд, щоб увійти в режим "SEARCHING TV".
6	Відтворення/пауза	<ul style="list-style-type: none">• Відтворення/пауза Натисніть кнопку ▶⏏, щоб тимчасово призупинити відтворення музичного файлу. При повторному натисканні на кнопку відтворення поновлюється.• Демонстраційне відтворення Натисніть і утримуйте кнопку ▶⏏ понад 5 секунд, щоб почати демонстрацію, поки система ввімкнена. Одночасно блимають 5 LED-індикаторів, і відтворюється демо-музика протягом 90 секунд.<ul style="list-style-type: none">– Будьте обережні, оскільки це може бути гучніше встановленої гучності.
7	Зменшення гучності	Для зменшення рівня гучності натисніть кнопку — (Зменшення гучності).
8	Збільшення гучності	Для підвищення гучності натисніть кнопку + (Збільшення гучності).
9	BASS	Натисніть кнопку BASS для включення потужного басового звуку.

Задня панель аудіосистеми Sound Tower

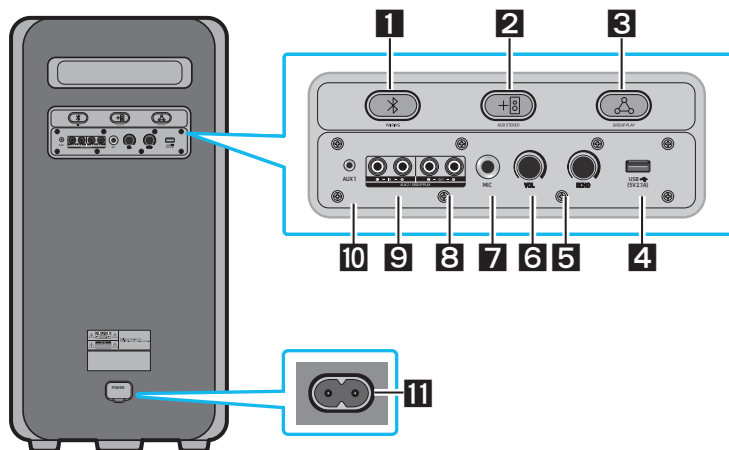

1	Bluetooth PAIRING	Натисніть кнопку PAIRING , щоб перейти в режим з'єднання. Світлодіодний індикатор «PAIRING» на задній панелі швидко згасне.
2	ADD STEREO	Натисніть кнопку ADD STEREO для бездротового підключення до іншої такої самої моделі Sound Tower.
3	GROUP PLAY	Натисніть кнопку GROUP PLAY для бездротового підключення до Sound Tower (не більш десяти).
4	USB	Підключення USB-пристрою до портів USB на основному блоці. Якщо підключити стільниковий телефон до порту USB , ви зможете зарядити пристрій. <ul style="list-style-type: none"> Натисніть кнопку → (Джерело) для вибору USB.
5	ECHO	Ви можете створити ефект відлуння звуку з підключеного мікрофона (MIC), налаштувавши ручку ECHO .
6	VOL	Ручка VOL використовується, щоб налаштувати гучність підключеного мікрофона (MIC).
7	MIC	Підключіть свій мікрофон до роз'єму MIC .
5	Виходи GROUP PLAY OUT	Для підключення виходів GROUP PLAY (OUT) на основному блоці до аудіовходів зовнішнього аналогового пристрою виведення, використовуйте звуковий кабель (не постачається в комплекті).
6	Входи GROUP PLAY IN	Для підключення входів AUX2 (IN) на основному блоці до аудіовходів зовнішнього аналогового пристрою виведення використовуйте звуковий кабель (не постачається в комплекті).
7	AUX1	Для підключення входів AUX1 на основному блоці до аудіовходів зовнішнього пристрою використовуйте звуковий кабель AUX (не постачається в комплекті).
8	Електроживлення	Підключіть шнур живлення до гнізда живлення, а інший кінець шнура живлення до електричної розетки для подачі Електроживлення на Sound Tower.

Світлодіодний індикатор стану заряду системи Sound Tower.

Стан Sound Tower	Стан заряджання	LED-індикатор заряджання (режим AC)	LED-індикатор заряджання (режим DC)	Примітка
Вимкнено	Повністю заряджено	Вимкнено (чорний)	Вимкнено (чорний)	
Вимкнено	Заряджається	Блимає зеленим	Н/Д	
Вимкнено	Зараз не заряджається	Вимкнено (чорний)	Вимкнено (чорний)	Кабель AC не вставлено.
Режим очікування	Повністю заряджено	Світиться синім	Н/Д	У режимі DC немає режиму очікування.
Режим очікування	Заряджається	Блимає зеленим	Н/Д	LED-індикатор заряджання такий самий, як і коли систему Sound Tower вимкнено.
Увімкнено	Повністю заряджено	Світиться синім	Світиться синім	Після ввімкнення система Sound Tower здебільшого відображає поточний стан батареї.
Увімкнено	Заряджається	Блимає зеленим	Н/Д	
Увімкнено	Зараз не заряджається, рівень заряду – 30%~98%	Світиться зеленим	Світиться зеленим	
Увімкнено	Зараз не заряджається, рівень заряду – 5%~29%	Світиться червоним	Світиться червоним	
Увімкнено	Зараз не заряджається, рівень заряду – нижче ніж 5%	Світиться червоним	Помаранчева світлова смуга блимне один раз, а потім вимкнеться живлення	

У разі вимкнення в режимі живлення постійним струмом живлення всієї системи буде вимкнено. Тож у вимкненому стані, порівнюючи з режимом живлення змінним струмом, нижченаведені функції не підтримуються.

Функція
Пробудження за допомогою Bluetooth
Торговий режим
Налаштування вимкнення живлення
Скидання клієнта
Увімкнення за допомогою ІЧ-випромінювання
Заряд батареї
Увімкнення/вимкнення AUI
Увімкнення/вимкнення відгуку інтерфейсу користувача світлодіодної смуги (передня панель)

03 ПІДКЛЮЧЕННЯ SOUND TOWER

Підключення електроживлення

Використовуйте шнур живлення для підключення Sound Tower до електричної розетки у такому порядку:

Підключіть шнур живлення до Sound Tower, а потім до розетки.

Дивіться ілюстрації нижче.

- У разі під'єднання шнура живлення змінним струмом вбудована батарея автоматично заряджатиметься до досягнення повного заряду. Світлодіодний індикатор на верхній панелі відображає поточний стан заряджання (див. стор. УКР — 4).
- У разі від'єднання виробу від мережі, щоб він працював від батареї, рівень гучності різко знижується.
- Для отримання докладніших відомостей про необхідні параметри живлення електричним струмом та споживання електроенергії див. етикетку виробу. (Етикетка: Задня частина аудіосистеми Sound Tower)

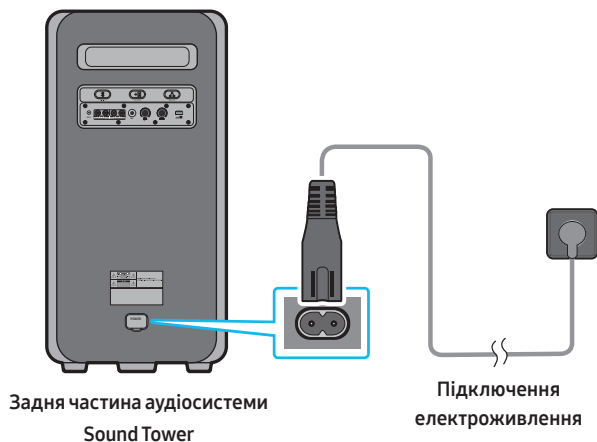

Як користуватися Audio Group

Ви можете підключити декілька аудіосистем у групі, щоб створити середовище вечірки та отримати більш потужний звук. Оберіть один Sound Tower як HOST і вся музика буде розподілятися між іншими Sound Tower аудіо групи.

Дротове підключення режиму Group Play

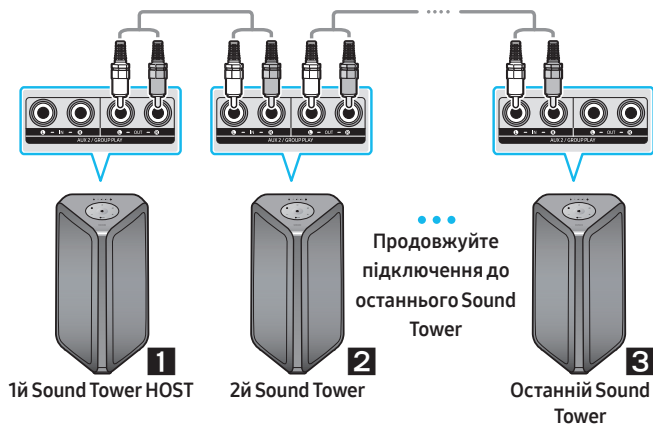

Налаштуйте Group Play, підключивши всі системи за допомогою аудіокабелів (не входять у комплект). Використовуйте кнопку **AUX** або  (**Джерело**), щоб змінити джерело на **AUX2** для кожної аудіосистеми Sound Tower, крім першої (або HOST) Sound Tower.

ПРИМІТКИ

- Перший Sound Tower HOST може програвати музику з будь-якого джерела.
- Залежно від довжини або характеристик кабелю, може бути різниця в робочій відстані.

Бездротове підключення режиму Group Play

За допомогою бездротової функції Group Play ви можете підключити до десяти аудіосистем Sound Tower.

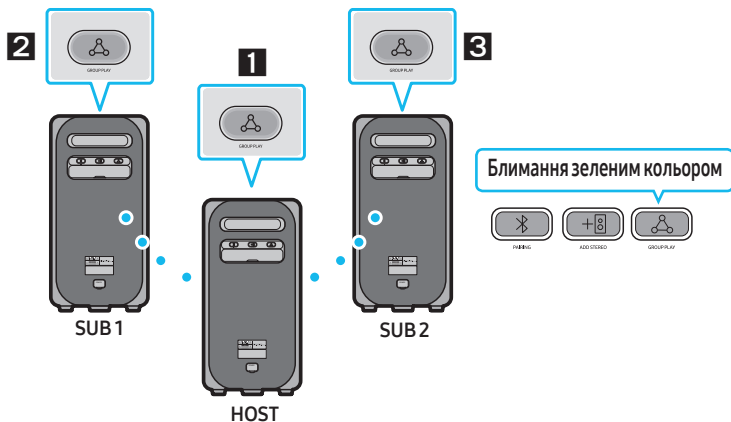

- 1** Натисніть кнопку **GROUP PLAY** на системі **HOST** Sound Tower, і почне блимати LED-індикатор **GROUP PLAY**. Через 10 секунд LED-індикатор **GROUP PLAY** почне блимати швидко (30 с).
- 2** Натисніть кнопку **GROUP PLAY** на другій системі Sound Tower (SUB 1). LED-індикатор **GROUP PLAY** почне блимати. Коли SUB1 буде з'єднано з HOST, LED-індикатори **GROUP PLAY** пристроїв SUB1 і HOST перестануть блимати й світлитимуться.
- 3** Натисніть кнопку **GROUP PLAY** на 3-й аудіосистемі Sound Tower (SUB 2). Натомість пролунає звуковий сигнал, і кнопка **GROUP PLAY** на системі перестане блимати.
- 4.** Якщо ви хочете додати більше аудіосистем Sound Tower, повторіть крок 3.
- 5.** Увімкніть музику через HOST Sound Tower. Звук буде програватися усіма підключеними до групи пристроями.

ПРИМІТКИ

- У режимі «Group Play» система Sound Tower «HOST» (мал. 1) може підключитися до телевізора Samsung. Після успішного підключення здійснюється автоматичний вихід із режиму «Group Play».
- Бездротове підключення «Group Play» доступне для MX-ST90B/MX-ST50B/MX-ST40B.
- На якість відтворення можуть впливати умови навколишнього середовища або інші фактори, що мають підключені пристрої.
- Якщо на кнопці **GROUP PLAY** горить червоний світлодіод, у бездротовому з'єднанні Group Play сталася помилка. Спробуйте повторити кроки 1 - 5.
- У режимі бездротового Group Play кнопки **ADD STEREO** та **PAIRING** на SUB Sound Tower не працюють.
- У режимі бездротового Group Play кнопка **ADD STEREO** на HOST Sound Tower не працює.

- Натисніть і утримуйте кнопку «**GROUP PLAY**» у стані джерела BT, щоб перейти в режим Group mode як «HOST».
- Всі пристрої SUB необхідно підключати один за одним. Наприклад: після підключення HOST, для підключення SUB 1 натисніть на ньому кнопку **GROUP PLAY**, після чого підключіть SUB 2 та SUB 3 один за одним.
- Під час використання Group Play, підключені на даний момент пристрої Bluetooth відключаються, а з'єднання Bluetooth вимикається.
- Bluetooth-пристрої можуть шукати та підключатися тільки до HOST Sound Tower.
- В режимі Group Play, пристрої SUB можуть підключатися до Bluetooth-пристрою.
- Після вимкнення та повторного увімкнення Sound Tower, або після вибору на SUB іншого джерела, не **BT**, в режимі Group Play, режим Group Play вимикається.
- Цей пристрій не підтримує аудіопотік aptX у режимі бездротового Group Play.

Відключення режиму бездротового Group Play

1. Натисніть і утримуйте кнопку **GROUP PLAY** протягом 5 секунд (HOST або SUB) після підключення Group Play або натисніть кнопку **GROUP PLAY** (HOST або SUB), перш ніж підключити Group Play.
 - Натомість пролунає звуковий сигнал, і LED-індикатор над кнопкою **GROUP PLAY** вимкнеться.
2. Після вибору на SUB іншого джерела, не **BT**, або після вимкнення HOST Sound Tower, режим Group Play вимикається.
 - Якщо команда на вимкнення подається від HOST Sound Tower, режим Group Play вимикається.

Світлодіодна індикація

СВІТЛОДІОД	СТАН	Опис
Зелений	Блимання	Очікування бездротового підключення Group Play.
	Включений	Підключення до бездротового відтворення Group Play було успішним.
Червоний	Включений	Виникла помилка підключення до бездротового відтворення Group Play.

ПРИМІТКА

- У бездротовому зв'язку якість відтворення може бути нестабільною залежно від середовища Bluetooth.
Для кращого відтворення, будь ласка, тримайте пристрій у режимі провідного Group Play.
- Перше підключення через Bluetooth необхідно здійснювати на відстані до 1 м.

Використання смартфона в режимі групового Stereo

Підключіть два Sound Tower та насолоджуйтеся стерео музикою із власного смартфона.

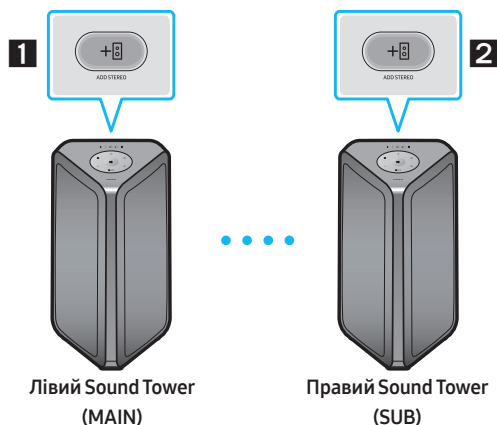

- 1** Натисніть кнопку **ADD STEREO** на лівій аудіосистемі Sound Tower. LED-індикатор блимає на кнопці **ADD STEREO**.
- 2** Натисніть кнопку **ADD STEREO** на правій аудіосистемі Sound Tower. LED-індикатор блимає на кнопці **ADD STEREO**.
- 3.** Коли з'єднання встановлено, лунає звуковий сигнал. Зелений LED-індикатор ADD на з'єднувальній платі постійно світиться.
 - MAIN Sound Tower відтворює лівий звуковий канал, а SUB Sound Tower - правий. Для зміни звукового каналу Sound Tower, натисніть кнопку **ADD STEREO** на MAIN або SUB Sound Tower.
- 4.** Увімкніть музику, шляхом підключення смартфона через Bluetooth до MAIN Sound Tower. Звук відтворюватиметься обома Sound Tower.

ПРИМІТКИ

- Для використання режиму Stereo Група обидві аудіосистеми Sound Tower повинні бути однієї моделі.
- На якість відтворення можуть впливати умови навколишнього середовища або інші фактори, що мають підключені пристрої.
- Якщо червоний світлодіод на кнопці **ADD STEREO** увімкнено, у підключенні режиму Stereo Група трапилася помилка. Спробуйте повторити кроки 1-3.
- В режимі групового Stereo пульт дистанційного керування, кнопки **BT PAIRING, GROUP PLAY** та **↔ (Джерело)** на SUB Sound Tower не працюють.
- В режимі групового Stereo кнопка **GROUP PLAY** на MAIN Sound Tower не працює.

- У режимах не “BT” (наприклад, режим **USB, AUX**), музика відтворюється тільки MAIN Sound Tower, а не SUB Sound Tower.
- Кольори індикаторів MAIN Sound Tower та SUB Sound Tower можуть відрізнятися.
- Цей продукт не підтримує аудіопотік aptX у режимі групи Stereo.
- Якщо намагатись підключити пристрій Bluetooth під час підключення стереогрупи Stereo, режим стереогрупи Stereo може вийти з ладу.

Вимкнути режим групи Stereo

Після підключення групового Stereo, натисніть кнопку **ADD STEREO** (MAIN або SUB) та тримайте її протягом, щонайменше, 5 секунд.

- Лунає звуковий сигнал, і LED-індикатор над кнопкою **ADD STEREO** вимикається.

Світлодіодна індикація

СВІТЛОДІОД	СТАН	Опис
Зелений	Блимання	Очікування підключення до режиму Stereo Група.
	Включений	Підключення стереогрупи Stereo пройшло успішно.
Червоний	Включений	Під час з'єднання стереогрупи Stereo виникла помилка.

Використання Samsung TV в режимі групового Stereo

Підключіть дріт до обох Sound Tower та насолоджуйтеся стерео звуком Samsung TV.

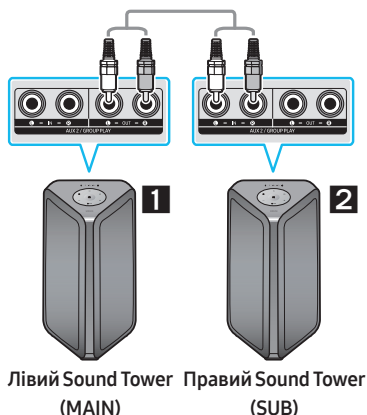

- 1** Підключіть дріт RCA до виходу **AUX2 OUT** на MAIN та входу **AUX2 IN** на SUB відповідно до схеми (дріт RCA не є частиною комплектації).
- 2** В режимі “BT” натисніть кнопку “AUX” на пульті дистанційного керування MAIN Sound Tower та тримайте її протягом, щонайменше, 5 секунд. LED-індикатор блимає на кнопці ADD STEREO.

3. Після завершення підключення засвітиться світлодіодний індикатор «ADD STEREO», а потім з'явиться поточний вихідний сигнал. Пролунає звуковий сигнал.
4. Коли з'єднання буде встановлено, LED-індикатор AUX2 на верхній панелі SUB засвітиться.
 - MAIN Sound Tower відтворює лівий звуковий канал, а SUB Sound Tower - правий. Для зміни звукового каналу Sound Tower, натисніть кнопку **ADD STEREO** на MAIN або SUB Sound Tower.
5. Підключіть телевізор до MAIN Sound Tower через Bluetooth та насолоджуйтеся музикою. Звук відтворюватиметься обома Sound Tower.

ПРИМІТКИ

- Режим групового Stereo працює за умови підключення однакових моделей Sound Tower.
- Червоний індикатор на кнопці **ADD STEREO** вказує на помилку під час підключення групового Stereo. Повторіть кроки 1 – 5.
- В режимі групового Stereo пульт дистанційного керування, кнопки **BT PAIRING, GROUP PLAY** та  (**Джерело**) на SUB Sound Tower не працюють.
- В режимі групового Stereo кнопка **GROUP PLAY** на MAIN Sound Tower не працює.
- Якщо Samsung TV підтримує просте підключення, на екрані телевізора з'явиться вікно підключення, а після натискання кнопки "**Так**" пристрій підключиться до телевізора. Якщо Sound Tower вже підключався до Samsung TV, він підключиться до Samsung TV без окремого вікна. Для налаштування простого підключення до Samsung TV див. стор. 16.
- Кольори індикаторів MAIN Sound Tower та SUB Sound Tower можуть відрізнитися.

Припинення роботи в режимі групового Stereo

Після підключення групового Stereo, натисніть кнопку **ADD STEREO** (MAIN або SUB) та тримайте її протягом, щонайменше, 5 секунд.

- Лунає звуковий сигнал **OFF-STEREO MODE**, і LED-індикатор на кнопці **ADD STEREO** вимикається.

04 ПІДКЛЮЧЕННЯ ЗОВНІШНЬОГО ПРИСТРОЮ

Підключіться до зовнішнього пристрою через дротову або бездротову мережу для відтворення звуку зовнішнього пристрою через аудіосистему Sound Tower.

Підключення за допомогою аналогового аудіокабелю (AUX)

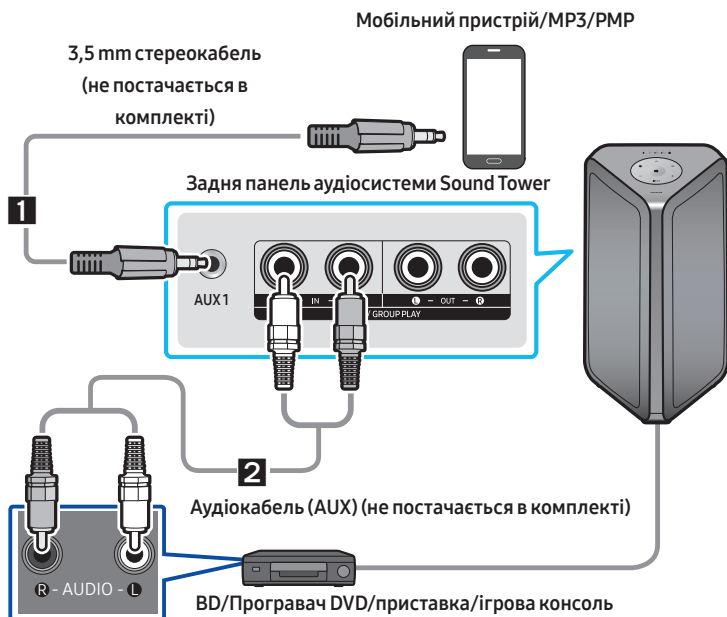

1 3,5 mm стереокабель (AUX1)

1. З'єднайте гніздо **AUX1** на головному пристрої з аудіовиходом AUDIO OUT на пристрої-джерелі за допомогою 3,5-мм стереокабелю.
2. Виберіть режим "**AUX1**", натиснувши кнопку  (**Джерело**) на верхній панелі або на пульті дистанційного керування.
 - Також можна вибрати джерело за допомогою кнопки **AUX** на пульті дистанційного керування.

2 Аудіокабель (AUX2)

1. Підключіть аудіовходи **AUX2 (IN)** головного пристрою до аудіовиходів AUDIO OUT пристрою-джерела за допомогою аудіокабелю.
2. Виберіть режим "**AUX2**", натиснувши кнопку  (**Джерело**) на верхній панелі або на пульті дистанційного керування.
 - Також можна вибрати джерело за допомогою кнопки **AUX** на пульті дистанційного керування.

Підключення мобільного пристрою через Bluetooth

Якщо мобільний пристрій підключено за допомогою Bluetooth, ви можете слухати стереозвук без клопоту з кабелем.

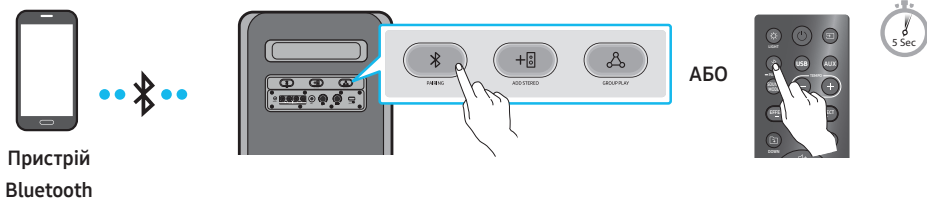

* У режимі роботи від батареї, коли систему Sound Tower вимкнено, мобільний пристрій не можна вивести з режиму сну, використовуючи підключення Bluetooth або сторонню програму Party Audio.

Початкове з'єднання

1. Натисніть і утримуйте кнопку **PAIRING** на пульті більше 5 секунд, щоб увійти в режим "BT PAIRING".

(АБО) Натисніть кнопку **PAIRING** на задній панелі.

2. На пристрої виберіть зі списку "[AV] MX-ST5B Series".

- Після підключення пристрою. Третій індикатор на верхній панелі трічі блимає бірюзовим, а індикатор Bluetooth на задній панелі постійно світиться.

3. Відтворіть музичні файли з пристрою, підключеного через Bluetooth через Sound Tower.

Якщо пристрій не підключається

- Система Sound Tower відтворюватиме голосові запити у разі відключення Bluetooth.
- Якщо раніше підключена система Sound Tower з'являється у списку (наприклад, "[AV] MX-ST5B Series"), видаліть її.
- Потім повторіть кроки 1 і 2.

У чому полягає різниця між режимами BT READY та BT PAIRING?

- **BT READY** : у цьому режимі ви можете використовувати раніше підключений телевизор або мобільний пристрій для підключення до Sound Tower.
- **BT PAIRING** : У цьому режимі ви можете підключити новий пристрій до Sound Tower. (Натисніть і утримуйте кнопку **PAIRING** на пульті дистанційного керування більше 5 секунд або натисніть кнопку **PAIRING** на задній панелі Sound Tower, щоб увійти в режим "BT PAIRING".)

Підключення кількох пристроїв за допомогою Bluetooth

Динамік Sound Tower підтримує одночасне підключення не більше двох Bluetooth-пристроїв. Динамік Sound Tower може відтворювати музику з одного з підключених Bluetooth-пристроїв без відключення другого пристрою.

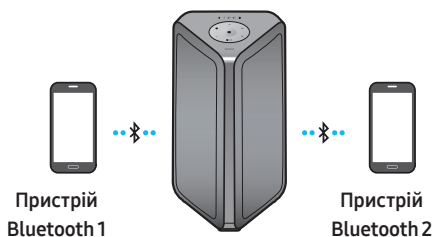

1. Здійсніть початкове підключення динаміка Sound Tower спочатку до першого пристрою, а потім до другого пристрою. (Дивіться сторінку 13)
2. Відтворення музики можливе лише з одного з двох підключених пристроїв, і в разі вмикання відтворення музики з іншого пристрою відтворення музики з пристрою, що її відтворює зараз, призупиняється.

ПРИМІТКИ

- Якщо ви хочете підключити до динаміка Sound Tower третій пристрій, ви можете спершу відключити від динаміка Sound Tower один із двох уже підключених пристроїв, а потім підключити до динаміка Sound Tower третій пристрій. (Пристрій можна підключити за допомогою телевізора Samsung)
- Якщо до динаміка Sound Tower вже підключено два пристрої, під час підключення нового Bluetooth-пристрою вже підключені пристрої можуть відключитися.
- Ви можете водночас підключити два Bluetooth-пристрої.
- Якщо потрібно ввести PIN-код під час підключення пристрою Bluetooth, введіть <0000>.
- На якість відтворення можуть впливати умови навколишнього середовища або інші фактори, що мають підключені пристрої.
- Sound Tower автоматично вимикається через 18 хвилин без введення команд в стані готовності.
- Sound Tower не може правильно виконувати пошук або з'єднання з Bluetooth за таких обставин:
 - Якщо навколо Sound Tower є сильне електричне поле.
 - Якщо з Sound Tower одночасно з'єднані декілька пристроїв Bluetooth.
 - Якщо пристрій Bluetooth вимкнено, він не на місці або несправний.
- Електронні пристрої можуть спричинити радіоперешкоди. Слід тримати подалі від головного пристрою Sound Tower пристрої, що генерують електромагнітні хвилі, наприклад, мікрохвильові печі, пристрої бездротової локальної мережі тощо.
- Підключення кількох пристроїв Bluetooth може не підтримуватися залежно від технічних характеристик підключеного пристрою.
- Знімні/від'ємні пристрої Bluetooth (напр.: Dongle тощо), windows phone, ноутбуки, ТБ тощо не підтримують універсальне з'єднання Bluetooth Multi.

- Після підключення універсального з'єднання Bluetooth Multi може виникнути невелика затримка, перш ніж музика почне відтворюватись залежно від пристроїв Bluetooth.
- Якщо ви знаходитесь занадто далеко за межами діапазону від Sound Tower, попередньо не відключивши пристрій Bluetooth, може знадобитися кілька хвилин для підключення інших пристроїв Bluetooth. Якщо вимкнути та увімкнути Sound Tower, ви можете підключити інші пристрої Bluetooth, не чекаючи.

Світлодіодна індикація

СВІТЛОДІОД	СТАН	Опис
Блакитний	Швидке блимання	Режим BT PAIRING
	Блимання	Режим BT READY
	Включений	Підключено пристрій Bluetooth.

Використання Увімкнення живлення через Bluetooth (Bluetooth Power On)

Коли Sound Tower вимкнено, ви можете підключити свій смарт-пристрій до пристрою через Bluetooth, щоб увімкнути його. Стан батареї запобігає ввімкненню функції Bluetooth Power.

1. Натисніть і утримуйте кнопку **BASS** на пульті дистанційного керування або на верхній панелі, щоб увімкнути функцію Увімкнення живлення через Bluetooth. Світлова смуга один раз заблимає білим кольором.
2. Коли Sound Tower вимкнено, підключіть свій смарт-пристрій до виробу через Bluetooth. (Інформацію щодо з'єднання через Bluetooth можна знайти у Керівництві до смарт-пристрою.)
3. Коли з'єднання завершено, Sound Tower автоматично включається в режимі Bluetooth.
 - Виберіть потрібну музику для відтворення зі свого смарт-пристрою.

ПРИМІТКА

- У разі кожного натискання й утримання кнопки **BASS** протягом 5 секунд. Світлодіодна смуга один раз заблимає білим кольором і зміниться стан:

BLUETOOTH POWER-ON → BLUETOOTH POWER-OFF

Підключення телевізора Samsung через Bluetooth

Якщо Sound Tower з'єднаний із Samsung TV через Bluetooth, Sound Tower можна керувати за допомогою TV UI. (Гучність +/-, німий Увімкнути/вимкнути і Увімкнути/вимкнути живлення).



Легке з'єднання з телевізором Samsung (SEARCHING TV режиму)

Sound Tower має режим **"SEARCHING TV"** для зручного підключення до Samsung TV.

1. Натисніть і утримуйте більше 5 секунд кнопку  (Джерело) на пульті дистанційного керування або верхній панелі, після чого система Sound Tower розпочне пошук телевізора Samsung. Світлова смуга один раз заблимає білим кольором, а потім — бірюзовим. Повільно блиматиме світлодіодний індикатор «PAIRING» на задній панелі. (Або, після дротового підключення в режимі групового Stereo, автоматично активується режим **"SEARCHING TV"**.)
2. Якщо Samsung TV підтримує просте з'єднання, на екрані телевізора відобразиться спливаюче вікно. Якщо Samsung TV раніше з'єднувався з Sound Tower, Samsung TV буде підключений без спливаючих вікон.
3. Якщо Sound Tower не зможе знайти жоден телевізор Samsung протягом 5 хвилин, Sound Tower припинить режим **"SEARCHING TV"** і перейде в режим **"BT PAIRING"**. Якщо знайдете будь-який телевізор Samsung, Sound Tower подасть запит на підключення до цього телевізора.

ПРИМІТКИ

- У режимі бездротової Group Play пошук телевізора недоступний.
- Щоб зупинити пошук телевізора Samsung, вимкніть Sound Tower або натисніть кнопку  (Джерело) або  PAIRING.
- Sound Tower не підтримує багаторазове з'єднання, якщо підключено телевізор Samsung.
- Поки підключений телевізор Samsung, звуковий режим **PARTY**, а кнопку **SOUND MODE** недоступна.
- Поки Samsung TV підключений, Sound Tower APP не може з'єднуватися з Sound Tower.
- Спливаюче вікно підключення може не відобразитися відповідно до специфікацій TV.
- Ви можете вибрати та підключитися безпосередньо зі списку колонок Bluetooth на телевізорі, коли спливаюче з'єднання не з'явиться на вашому телевізорі.
- Коли Sound Tower підключено до вашого телевізора за допомогою Bluetooth, відео на телевізорі та аудіо через Sound Tower можуть не синхронізуватися, оскільки відстань між Sound Tower та телевізором занадто велика. Рекомендується перенести Sound Tower ближче до телевізора, в межах 1 метра.

05 ПІДКЛЮЧЕННЯ USB-НАКОПИЧУВАЧА

Через Sound Tower ви можете відтворювати музичні файли, розташовані на USB-накопичувачах.

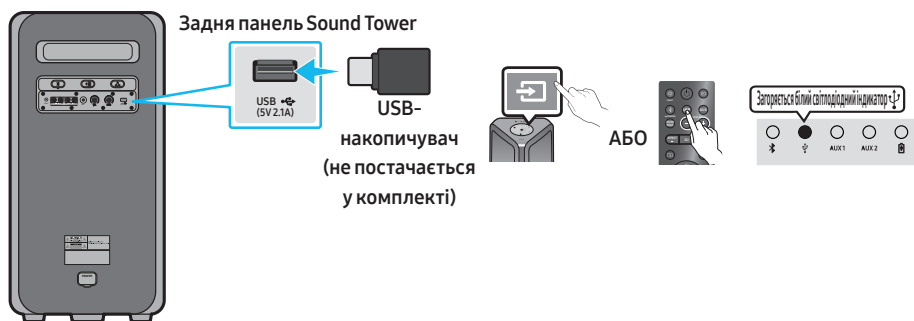

1. Підключіть USB-накопичувач до гнізда USB на Sound Tower.
2. Натисніть кнопку  (**Джерело**) на верхній панелі або на пульті дистанційного керування, а потім виберіть **"USB"**.
 - Також можна вибрати джерело за допомогою кнопки USB на пульті дистанційного керування.
3. Другий індикатор на верхній панелі починає світитися (індикатор USB)
4. Відтворюйте музичні файли з USB-накопичувача через Sound Tower.
 - Sound Tower автоматично вимикається (Автоматичне вимкнення живлення), якщо USB-пристрій не було підключено. Відтворення припиняється, і команди не вводяться більше 18 хвилин.

ПРИМІТКИ

- Цей продукт підтримує лише USB-накопичувачі, відформатовані у файлової системі FAT та FAT32.
- Цей продукт не підтримує жорсткі диски та накопичувачі на мобільних пристроях.
- З USB-накопичувача можна відтворити максимум 999 файлів.
- На USB-накопичувачі можна відкрити максимум 256 папок.

Підтримувані аудіоформати

Розширення файлу	Аудіокодек	Частота дискретизації	Бітрейт
*.mp3	MPEG 1 Layer3	32 кГц ~ 48 кГц	32 кбіт/с ~ 320 кбіт/с
	MPEG 2 Layer3	16 кГц ~ 24 кГц	8 кбіт/с ~ 160 кбіт/с
	MPEG 2.5 Layer3	8 кГц ~ 12 кГц	8 кбіт/с ~ 160 кбіт/с
*.wma	WMA7/8/9	8 кГц ~ 48 кГц	32 кбіт/с ~ 320 кбіт/с
*.aac	AAC	8 кГц ~ 96 кГц	<1728 кбіт/с
	AAC-LC	8 кГц ~ 96 кГц	<1728 кбіт/с
	HE-AAC	8 кГц ~ 96 кГц	<1728 кбіт/с
*.wav	PCM/LPCM/ IMA_ADPCM	8 кГц ~ 192 кГц	<5 Мбіт/с
*flac	-	8 кГц ~ 192 кГц	<5 Мбіт/с

ПРИМІТКИ

- Цей продукт не підтримує кодек WMA Professional.
- Наведена вище таблиця показує підтримувані частоти дискретизації та бітрейти. Файли у форматах, які не підтримуються, не відтворюються.
- Патентовані аудіофайли AAC підтримують лише власний формат потоку передачі аудіо даних ADTS.

Оновлення програмного забезпечення

Samsung може запропонувати оновлення системної прошивки Sound Tower в майбутньому.

Якщо пропонується оновлення, ви можете оновити системну прошивку, підключивши USB-пристрій із записаним на ньому оновленням системної прошивки до порту **USB** на вашому Sound Tower. Додаткову інформацію щодо завантаження файлів оновлення можна знайти на веб-сайті Samsung Electronics за адресою www.samsung.com/us/support/.

Потім введіть або виберіть номер моделі вашого Sound Tower, оберіть опцію Software&Apps, а потім Downloads. Зверніть увагу, що назви опцій можуть відрізнятися.

Підключення до зовнішнього мікрофона

Ви можете виводити свій голос із системи, підключивши динамічний мікрофон із звичайним штекером (не входить у комплект).

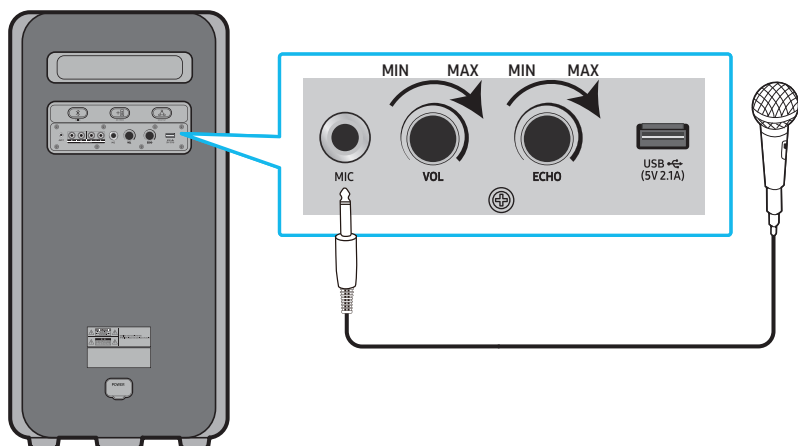

1. Поверніть ручку MIC LEVEL до відмітки MIN, щоб зменшити рівень гучності мікрофона.
2. Підключіть додатковий мікрофон до роз'єму MIC на пристрої.
3. Налаштуйте гучність за допомогою ручки MIC «VOL».
4. Налаштуйте ефект відлуння зв допомогою ручки MIC «ECHO».
5. Говоріть або співайте в підключений мікрофон.

ПРИМІТКИ

- У разі використанні бездротового групового режиму або функції стереорежиму звук з мікрофона буде виводитися лише із системи, до якої підключено мікрофон.
- Коли система Sound Tower знаходиться в режимі батареї, рівень гучності мікрофона MIC буде нижчим.





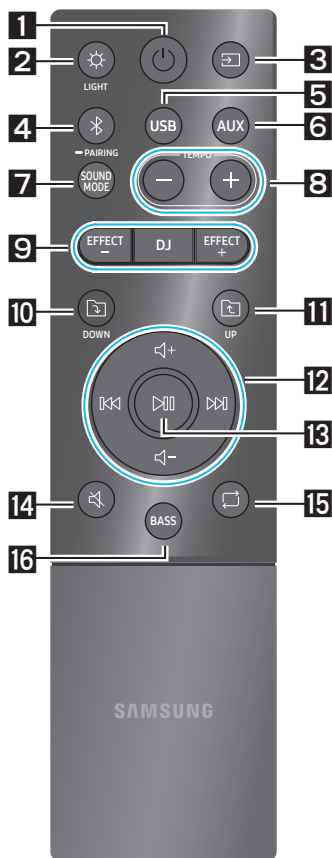





06 ЯК КОРИСТУВАТИСЯ ПУЛЬТОМ ДИСТАНЦІЙНОГО КЕРУВАННЯ







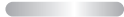



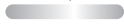





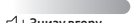









Як користуватися пультом дистанційного керування









* Для зменшення споживання заряду батареї виріб не вмикається в разі натискання кнопки живлення на пульті дистанційного керування, доки використовується батарея.

1 Електроживлення	Вмикає або вимикає Sound Tower.
2 LIGHT Світлодіодний індикатор 1 раз блимає білим кольором	Натисніть кнопку (LIGHT), щоб увімкнути режим освітлення. (Працює лише під час відтворення музики) Послідовно натискаючи кнопку, ви можете вибрати потрібний режим освітлення AMBIENT, PARTY, DANCE, THUNDERBOLT, STAR або OFF .
3 Джерело Світлодіодний індикатор 1 раз блимає білим кольором	Натисніть, щоб вибрати джерело, підключеного до Sound Tower. Послідовно натискаючи кнопку, ви можете вибрати джерело - BT, USB, AUX1 або AUX2 . (Працює лише під час відтворення музики) ● ○ ○ ○ ○ ○ Світлодіодний індикатор на верхній панелі виробу.
4 Bluetooth PAIRING Світлодіодний індикатор блимає бірюзовим кольором	Натисніть, щоб вибрати джерело безпосередньо в режимі "BT". Натисніть і утримуйте кнопку більше 5 секунд, щоб увійти в режим "BT PAIRING". В цьому режимі ви можете підключити Sound Tower до нового пристрою Bluetooth, вибравши Sound Tower зі списку пошуку пристрою Bluetooth. Загоряється білий світлодіодний індикатор ● ○ ○ ○ ○ ○ Світлодіодний індикатор на верхній панелі виробу.
5 USB Світлодіодний індикатор 1 раз блимає білим кольором	Натисніть, щоб вибрати джерело USB , підключені до Sound Tower. Загоряється білий світлодіодний індикатор ○ ● ○ ○ ○ ○ Світлодіодний індикатор на верхній панелі виробу.

<p>6</p>  <p>AUX</p> <p>Світлодіодний індикатор 1 раз блимає білим кольором</p> 	<p>Натисніть, щоб вибрати джерело AUX1 або AUX2, підключені до Sound Tower.</p> <p>Загоряється білий світлодіодний індикатор AUX1</p>  або  <p>Загоряється білий світлодіодний індикатор AUX2</p> <p>Світлодіодний індикатор на верхній панелі виробу.</p>
<p>7</p>  <p>SOUND MODE</p> <p>Світлодіодний індикатор 1 раз блимає білим кольором</p> 	<p>Послідовно натискаючи кнопку, ви можете вибрати потрібний звуковий ефект - PARTY, STANDARD, HIPHOP, EDM, ROCK, LATIN, HOUSE або REGGAE.</p> <ul style="list-style-type: none"> • PARTY: термін для позначення більш енергійного музичного ефекту, як-от на вечірці. • Standard: термін для позначення необроблених музичних ефектів, як-от без еквалайзера. • HIPHOP: термін для позначення динамічних танцю та музики. • EDM: більш «загальнена концепція» жанру, аніж електронна музика. • ROCK: композиції музичних груп. • LATIN: термін для позначення музики багатьох країн Південної Америки. • HOUSE: швидка танцювальна музика, яка створюється за допомогою електронних інструментів.
<p>8</p>  <p>TEMPO +, -</p> <p>Світлодіодний індикатор 1 раз блимає білим кольором</p> 	<p>Натисніть кнопку TEMPO + або TEMPO - щоб прискорити або сповільнити темп музики.</p> <ul style="list-style-type: none"> • Ця функція працює лише в режимах USB.
<p>9</p>  <p>DJ</p> <p>Світлодіодний індикатор 1 раз блимає білим кольором</p> 	<p>Ця функція дозволяє увімкнути функцію DJ-ефекту.</p> <p>Послідовно натискаючи кнопку, ви можете вибрати потрібний звуковий DJ-ефект - NOISE, FILTER, CRUSH, CHORUS, WAHWAH або OFF.</p> <ul style="list-style-type: none"> • NOISE: міксування білого шуму в оригінальний звук. • FILTER: відфільтрування звуку на деяких частотах. • CRUSH: робить оригінальне звучання різким. • CHORUS: дозволяє розділити оригінальний звук на кілька записів і розкласти їх окремо, а потім знову змішати. Створить ефект хору. • WAHWAH: ефект WAHWAH, створений за допомогою посилення певних частот оригінального звуку.
 <p>EFFECT +, -</p> <p>Світлодіодний індикатор 1 раз блимає білим кольором</p> 	<p>Натисніть кнопку EFFECT + або EFFECT -, щоб збільшити або зменшити рівень кожного звукового DJ-ефекту.</p> <p>Значення ефекту за замовчуванням — 5, можна змінити в діапазоні - 15 ~ 0 ~ +15.</p>

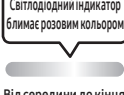
<p>10</p>	 <p>DOWN папка</p> <p>Світлодіодний індикатор 1 раз блимає білим кольором</p> 	<p>Натисніть кнопку  (DOWN), щоб перейти до наступної папки на USB-пристрої.</p>
<p>11</p>	 <p>UP папка</p> <p>Світлодіодний індикатор 1 раз блимає білим кольором</p> 	<p>Натисніть кнопку  (UP), щоб перейти до попередньої папки на USB-пристрої.</p>
<p>12</p>	 <p>Збільшення гучності, Зменшення гучності / Перехід</p> <p>Світлодіодний індикатор блимає білим кольором</p>  <p> + Знизу вгору</p>  <p> - Згори донизу</p> 	<ul style="list-style-type: none"> • Збільшення гучності, зменшення гучності Натисніть + (Збільшення гучності) або - (Зменшення гучності), щоб відрегулювати рівень гучності. • Перехід Натисніть кнопку  щоб вибрати наступний музичний файл. Натисніть кнопку  один раз, щоб відтворити поточний музичний файл заново. Натисніть кнопку  двічі, щоб вибрати попередній музичний файл. Натисніть і утримуйте кнопку  або  щонайменше впродовж 3 секунд у режимі відтворення з пристрою USB, щоб виконати пошук із переміщенням уперед і назад. Натисніть і утримуйте кнопку  або  щонайменше впродовж 3 секунд іще раз, щоб повернутися до звичайного відтворення.
<p>13</p>	 <p>Відтворення / пауза</p> <p>Світлодіодний індикатор 1 раз блимає білим кольором</p> 	<p>Натисніть кнопку  щоб тимчасово призупинити музичний файл. При наступному натисканні кнопки музичний файл почне відтворюватись.</p> <ul style="list-style-type: none"> • Функція автоматичного вимкнення живлення Щоб вимкнути функцію автоматичного вимкнення живлення, коли на пристрої ввімкнено режим AUX1, AUX2, натисніть і утримуйте кнопку  щонайменше впродовж 5 секунд. Світлова смуга один раз блимне білим кольором.
<p>14</p>	 <p>Вимикання звуку</p> <p>Світлодіодний індикатор 1 раз блимає білим кольором</p> 	<p>Щоб вимкнути звук, натисніть кнопку  (Вимикання звуку). Натисніть її ще раз, щоб увімкнути звук.</p>

<p>15</p>	 <p>Повторення</p> <p>Світлодіодний індикатор 1 раз блимає білим кольором</p> 	<p>Натисніть кнопку  (Повторення), щоб використати функцію повторення в режимах "USB".</p> <p>Послідовно натискаючи кнопку, ви можете вибрати потрібний режим повторення - ONE, FOLDER, ALL, RANDOM або OFF.</p>
<p>16</p>	 <p>BASS</p> <p>Світлодіодний індикатор 1 раз блимає білим кольором</p> 	<p>Натисніть кнопку BASS для вкључення потужного басового звуку.</p> <p>Щоб повернутися до звичайного звуку, натисніть кнопку ще раз.</p> <p>Натисніть і утримуйте кнопку BASS щонайменше впродовж 5 секунд, щоб увімкнути або вимкнути функцію BLUETOOTH POWER.</p>
<p>✖</p>	<p>Недоступно</p> <p>Світлодіодний індикатор блимає розовим кольором</p>  <p>Від середини до кінця</p> 	<p>Функція кнопки пульта ДК недоступна в поточному джерелі.</p>

Як використовувати звуковий режим

Ваш Sound Tower має попередньо задані налаштування еквайзера, оптимізовані під певний жанр музики.

1. Натисніть кнопку **SOUND MODE** на пульті дистанційного керування.
2. Послідовно натискаючи кнопку **SOUND MODE**, ви можете вибрати потрібний звуковий ефект - **PARTY, STANDARD, HIPHOP, EDM, ROCK, LATIN, HOUSE** або **REGGAE**.

ПРИМІТКИ

- Звуковий режим за замовчуванням – **PARTY**.
- При вимкненні, натисніть і утримуйте кнопку  на пристрої або на пульті управління більше 5 секунд, щоб увімкнути настройку за замовчуванням Звукового режиму.

Як використовувати DJ-ефект

Функція DJ-ефект дозволяє увімкнути звуковий DJ-ефект. Рівень кожного ефекту регулюється.

1. Натисніть кнопку **DJ** на пульті дистанційного керування.

2. Кожен раз при натисканні кнопки **DJ**, Sound Tower послідовно проходить через наявні DJ-ефекти:
- **NOISE** : Створює білий шум і компонує його з оригінальним звуком через фільтр та вихід.
 - **FILTER** : Створює ефект, схожий на звук лише високих та низьких частот.
 - **CRUSH** : Створює ефект, який робить оригінальний звук різкішим.
 - **CHORUS** : Створює ефект, подібний до співу хору.
 - **WAHWAH** : Створює ефект “Вау~ Вау~”.
 - **DJ EFFECT OFF** : Вимикання DJ-ефекту.
3. Натисніть кнопки **EFFECT +** або **EFFECT -**, щоб збільшити або зменшити рівень кожного звукового ефекту DJ від -15 до +15.

ПРИМІТКА

- Якщо вимкнено, натисніть і утримуйте кнопку  на продукті або на пульті управління більше 5 секунд, щоб увімкнути налаштування DJ-ефекту за замовчуванням.

07 ВИКОРИСТАННЯ ДОДАТКУ SAMSUNG SOUND TOWER

Встановлення додатку Samsung Sound Tower

Щоб керувати цим пристроєм за допомогою смарт-пристрою та додатка Samsung Sound Tower, завантажте додаток Samsung Sound Tower з магазину Google Play або Apple App Store та встановіть його на свій смарт-пристрій.

ПРИМІТКИ

- Додаток Samsung Sound Tower сумісний із мобільними пристроями Android, на яких встановлена операційна система ОС Android 8.0 або вище.
- Додаток Samsung Sound Tower сумісний з мобільними пристроями Apple, на яких встановлена операційна система iOS 11.0 або вище.

Пошуковий запит: Samsung Sound Tower



Запуск додатку Samsung Sound Tower

Щоб запустити та використовувати додаток Samsung Sound Tower, торкніться значка Samsung Sound Tower на своєму смарт-пристрої та виконуйте вказівки на екрані.



08 ПОШУК ТА УСУНЕННЯ НЕСПРАВНОСТЕЙ

Перш ніж звернутися до служби обслуговування, ознайомтеся з наведеним нижче порадами.

Пристрій не вмикається.

- Батарея може бути повністю розрядженою. Підключіть шнур живлення, а потім повторіть спробу ввімкнути пристрій.

При натисненні кнопки не запускається відповідна функція.

- Після від'єднання шнура живлення вимкніть систему Sound Tower. Потім знову під'єднайте шнур живлення та ввімкніть систему Sound Tower.
- Перезавантажте зовнішній пристрій і повторіть спробу.
- Якщо сигналу немає, система Sound Tower вимкнеться автоматично через певний проміжок часу. Увімкніть живлення.

В режимі BT час від часу зникає звук.

- Див. розділи, присвячені підключенню Bluetooth на сторінці 13.

Звук не відтворюється.

Чи активовано функцію вимкнення звуку?

- Натисніть кнопку  (Вимикання звуку) для скасування функції вимкнення звуку.

Чи встановлено мінімальний рівень гучності?

- Відрегулюйте гучність.

Пульт дистанційного керування не функціонує.

Батарейки розряджено?

- Замініть їх на нові.

Чи не завелика відстань від пульта дистанційного керування до головного пристрою Sound Tower?

- Перемістіть пульт дистанційного керування ближче до головного пристрою Sound Tower.

Підключення до режиму Stereo Група не працює.

Чи знаходиться система в бездротовому режимі Group Play?

- Відключіть бездротовий режим Group Play та повторіть спробу підключення режиму Stereo Група.

Не вдається встановити з'єднання Bluetooth.

Чи підключена система до іншої системи в бездротовому режимі Group Play або в режимі Stereo Група?

- Повторіть спробу з'єднання Bluetooth після відключення бездротового режиму Group Play або режиму Stereo Група.

Два пристрої Bluetooth вже підключені?

- Повторіть спробу з'єднання Bluetooth після відключення інших з'єднань Bluetooth.

Кнопка PAIRING не працює.

Чи знаходиться система в бездротовому режимі Group Play або в режимі Stereo Група?

- Повторіть спробу після відключення бездротового режиму Group Play або режиму Stereo Група.

Я хочу перенести HOST (MAIN) на інший пристрій в режимі бездротового Group Play або групового Stereo.

- Вимкніть режим **Group Play**, спочатку натисніть динамік, який хочете вибрати як HOST, а тоді використовуйте індикатор Group LED замість того, щоб підключати інші один за одним.
- В режимі групового Stereo, MAIN фіксований. Неможливо перенести MAIN на інші пристрої.

Я хочу відтворювати AUX1 або AUX2 більше 8 годин без введення команди.

- Натисніть і утримуйте кнопку  на пульті ДК принаймні 5 секунд у режимі **AUX1** або **AUX2**, щоб вимкнути функцію автоматичного вимкнення живлення. Змініть **ON-AUTO POWER DOWN** на **OFF-AUTO POWER DOWN**.

Не можу підключити SUB до Group play.

- Через 1 годину після налаштування, HOST блокує можливість додавання SUB. Натисніть кнопку **GROUP PLAY** на пристрої HOST, і SUB можна знову підключити.

Не вдається встановити «бездротове / дротове з'єднання / додати стерео / підключити пристрій Bluetooth».**Чи не зavelика відстань між системами?**

- Рекомендується встановлювати бездротове / дротове групове з'єднання / додати стерео / підключити пристрій Bluetooth у межах 1 метр від системи.
 - Рекомендована робоча відстань між системами Sound Tower не має перевищувати 10 метрів.
-

09 ЛІЦЕНЗІЯ



The Bluetooth® word mark and logos are registered trademarks owned by the Bluetooth SIG, Inc. and any use of such marks by Samsung Electronics Co., Ltd. is under license. Other trademarks and trade names are those of their respective owners.



Qualcomm aptX is a product of Qualcomm Technologies, Inc. and/or its subsidiaries. Qualcomm is a trademark of Qualcomm Incorporated, registered in the United States and other countries. aptX is a trademark of Qualcomm Technologies International, Ltd., registered in the United States and other countries.





[ENERGY STAR]

ENERGY STAR qualified model only

- Your Samsung product is ENERGY STAR qualified in its factory default setting. Change to certain features, settings and functionality in this product can change the power consumption, possibly beyond the limits required for ENERGY STAR qualification.
- Environmental Protection Agency and Department of Energy. ENERGY STAR is a joint program of the Government agencies, designed to promote energy efficient products and practices.

Refer to www.energystar.gov for more information of the ENERGY STAR Program.

ENERGY STAR qualified model only (Applicable to Thin Client models only)

As an ENERGY STAR® Partner, SAMSUNG has determined that this product meets the ENERGY STAR® guidelines for energy efficiency.

- The ENERGY STAR Program has been to reduced greenhouse gas emissions and save energy through voluntary labeling.
- Power management setting of this product have been enabled by default, and have various timing setting from 1 minutes to 5 hours.
- The product can wake with a button press on the chassis from sleep mode.

ENERGY STAR qualified model only (The other models)

- As an ENERGY STAR Partner, Samsung has determined that this product or product models meets the ENERGY STAR guideline for energy efficiency.

10 ПРИМІТКА ЩОДО ЛІЦЕНЗІЙ ДЛЯ ПЗ З ВІДКРИТИМ ВИХІДНИМ КОДОМ

З запитаннями щодо відкритих вихідних кодів звертайтеся до компанії Samsung електронною поштою за адресою oss.request@samsung.com.



11 ВАЖЛИВА ПРИМІТКА ЩОДО ОБСЛУГОВУВАННЯ

- Малюнки й ілюстрації в посібнику користувача виконують функцію довідкового матеріалу. Фактичний вигляд продукту може відрізнятися від зображеного тут.
- З вас може бути стягнуто комісійний збір, якщо:
 - а. Користувач викликає до себе спеціаліста, який не знаходить дефектів у виробі.
 - б. Користувач приносить виріб до центру обслуговування, і спеціалісти центру не знаходять дефектів у виробі.
- Сума комісії за обслуговування повідомляється користувачу перед виконанням будь-яких робіт чи візитів.

12 ТЕХНІЧНІ ХАРАКТЕРИСТИКИ ТА ВКАЗІВКИ

Технічні характеристики

Ім'я моделі	MX-ST50B	
USB	5V/2,1A	
Вага	11,94 кг	
Розміри (Ш x В x Д)	329 × 665 × 301 мм	
Робочий Діапазон Температур	+5°C до +35°C	
Робочий Діапазон Вологості	10 % до 75 %	
ПІДСИЛЮВАЧ Споживання електроенергії	Підключення шнура живлення	240 Вт
	Батарея	90 Вт
Загальне споживання електроенергії	65 Вт	
Тип батареї	Літій-іонна, 72 Вт·год	
Час роботи від батареї	до 18 годин	
Час заряду батареї	<3,5 годин	

Літій-іонна акумуляторна батарея	Модель батареї	EB-T24C-00, 21NR19/65-4
	Номінальна напруга	7,34 В 
	Приблизна ємність	9800 мА·год, 71,93 Вт·год
	Обмежена напруга зарядання	8,4 В 
	Типова ємність	10000 мА·год, 73,40 Вт·год

ВИХІДНА ПОТУЖНІСТЬ БЕЗПРОВІДНОГО ПРИБОРУ Максимальна потужність ВТ передавача	100 mW на частоті 2,4 GHz – 2,4835 GHz
Bluetooth Спосіб деактивації порту	Натисніть і втримуйте кнопку BASS понад 5 секунд, щоб вимкнути функцію Bluetooth Power.

ПРИМІТКИ

- Компанія Samsung Electronics Co., Ltd зберігає право змінювати специфікації без попередження.
- Значення маси та розмірів приблизні.
- Час відтворення батареї та час заряджання батареї можуть відрізнятись залежно від умов використання.
- З міркувань безпеки в дуже холодному або гарячому середовищі заряджання припиняється. Щоб вирішити ці проблеми, від'єднайте шнур живлення змінного струму та під'єднайте його знову при робочій температурі від 5°C до 35°C.
- Зверніться до етикетки щоб визначити країну виробництва.

Виробник: Samsung Electronics Co., Ltd. ("Самсунг Електронікс Ко., Лтд.") Республіка Корея, 129, Самсунг-Ро, Енгтонг-Гу, Сувон, Кьонги-до, 16677, Республіка Корея
Імпортер: ТОВ «Самсунг Електронікс Україна Компані», 01032, м. Київ, вул. Льва Толстого, 57

Моделі з радіопередавачем або радіомовним приймачем

- Самсунг Електронікс Ко., Лтд. заявляє, що це обладнання відповідає вимогам «Технічного регламенту радіобладнання», затвердженого постановою Кабінета Міністрів України від 24.05.2017р. № 355
- Повний текст декларації відповідності доступний за такою адресою: <http://www.samsung.com> перейдіть на сторінку Підтримка > Пошук за кодом моделі.

Для моделей з радіопередавачами застосовується така інформація

- Це обладнання може використовуватись на території України.



[Правила утилізації акумуляторів виробу]

(Стосується країн, в яких запроваджено системи розподіленої утилізації)

Позначка на акумуляторі, посібнику користувача або упаковці означає, що акумулятор цього виробу не можна викидати разом з іншим побутовим сміттям після завершення терміну експлуатації. Хімічні символи Hg, Cd або Pb означають, що кількість наявної в акумуляторі ртуті, кадмію або свинця перевищує контрольний рівень, зазначений у Директиві ЄС 2006/66.

За неправильної утилізації акумуляторів ці речовини можуть завдати шкоди здоров'ю людей або довкіллю.

Для захисту природних ресурсів і повторного використання матеріалів утилізуйте акумулятори окремо від інших типів відходів і віддавайте їх на переробку представникам місцевої системи повернення акумуляторів.



Правильна утилізація виробу

(Відходи електричного та електронного обладнання)

(Стосується країн, в яких запроваджено системи розподіленої утилізації)

Ця позначка на виробі, аксесуарах або в документації до них вказує, що виріб, а також відповідні електронні аксесуари (наприклад, зарядний пристрій, гарнітура, USB-кабель) не можна викидати разом із побутовим сміттям після завершення терміну експлуатації. Щоб запобігти можливій шкоді довкіллю або здоров'ю людини через неконтрольовану утилізацію, утилізуйте це обладнання окремо від інших видів відходів, віддаючи його на переробку та уможливлючи таким чином повторне використання матеріальних ресурсів.

Фізичні особи можуть звернутися до продавця, у якого було придбано виріб, або до місцевого урядового закладу, щоб отримати відомості про місця та способи нешкідливої для довкілля вторинної переробки виробу.

Корпоративним користувачам слід звернутися до свого постачальника та перевірити правила й умови договору про придбання. Цей виріб потрібно утилізувати окремо від інших промислових відходів.

SAMSUNG



© Samsung Electronics Co., Ltd., 2022. Усі права захищено.

Зв'яжіться з SAMSUNG по всьому світу

Якщо у вас є пропозиції або питання по продуктах Samsung, зв'яжіться з інформаційним центром Samsung.

Країна	Центр обслуговування Samsung ☎	веб-сайту
▪ CIS		
RUSSIA	8-800-555-55-55	www.samsung.com/ru/support
BELARUS	810-800-500-55-500	www.samsung.com/support
GEORGIA	0-800-555-555	
ARMENIA	0-800-05-555	
AZERBAIJAN	0-88-555-55-55	
KAZAKHSTAN	8-10-800-500-55-500 (GSM: 7799)	www.samsung.com/kz_ru/support
UZBEKISTAN	00-800-500-55-500 (GSM: 7799, 0799 (Uztelecom))	www.samsung.com/uz_ru/support
KYRGYZSTAN	00-800-500-55-500 (GSM: 9977)	www.samsung.com/support
TAJIKISTAN	8-10-800-500-55-500 (GSM: 8888)	
MONGOLIA	1800-25-55	
UKRAINE	0-800-502-000	www.samsung.com/ua/support
MOLDOVA	+373-22-667-400	www.samsung.com/support

SAMSUNG

ТОЛЫҚ НҰСҚАУЛЫҚ

MX-ST50B

Мүмкіндіктерді елестетіп көріңіз

Осы Samsung өнімін сатып алғаныңызға рақмет.

Толығырақ қызмет алу үшін, өнімді





www.samsung.com/register торабында тіркеңіз.



ҚАУІПСІЗДІК ТУРАЛЫ АҚПАРАТ

ҚАУІПСІЗДІК ЕСКЕРТУЛЕРІ

ТОК СОҒУ ҚАУІПІН АЗАЙТУ ҮШІН, ҚАҚПАҒЫН (НЕМЕСЕ АРТҚЫ ПАНЕЛІН) АШПАҒЫЗ. ІШІНДЕ ПАЙДАЛАНУШЫ ЖӨНДЕЙТІН БӨЛШЕКТЕР ЖОҚ. БІЛІКТІ ҚЫЗМЕТ КӨРСЕТУШІ МАМАНҒА ЖӨНДЕТІҢІЗ.

Samsung құрылғысында болуы мүмкін белгілердің түсініктемесін төмендегі кестеден қараңыз.

	ЕСКЕРТУ ТОК СОҒУ ҚАУІПІ АШПАҒЫЗ	
	Бұл белгіше құрылғының ішінде жоғары кернеу бар екенін көрсетеді. Осы өнімнің ішкі бөлшектеріне қол тигізу қауіпті.	
	Бұл белгі осы құрылғыны іске пайдалануға және күтіп ұстауға қатысты маңызды нұсқаулар кітапшасының жинаққа кіргенін көрсетеді.	
	II сынып өнімі: Бұл белгі жерге қосу (тұйықтау) үшін қауіпсіз қосылымның қажет емес екенін көрсетеді. Егер бұл белгі желілік сымы бар құрылғыда жоқ болса, құрылғы қорғаныш жерге тұйықталуға сенімді түрде қосылуы ТИІС.	
	АТ кернеуі: Бұл белгі осы белгімен көрсетілген номиналды кернеудің АТ кернеуі екенін көрсетеді	
	ТТ кернеуі: Бұл белгі осы белгімен көрсетілген номиналды кернеудің ТТ кернеуі екенін көрсетеді.	

	Назар аударыңыз, Пайдалану үшін нұсқауларды қараңыз: Бұл белгі пайдаланушыға қосымша қауіпсіздік ақпаратын пайдаланушы нұсқаулығынан қарау керек деп нұсқайды.
	Белгі Кедендік одақтың 005/2011 техникалық регламентіне сәйкес қолданылады және осы өнімнің қаптамасын екінші рет пайдалануға арналмағанын және жоюға жататынын көрсетеді. Осы өнімнің қаптамасын азық-түлік өнімдерін сақтау үшін пайдалануға тыйым салынады.
	Белгі қаптаманы жою мүмкіндігін көрсетеді. Белгі сандық код және/немесе әріп белгілері түріндегі қаптама материалының белгісімен толықтырылуы мүмкін.

АБАЙЛАҢЫЗ

- Өрт шығуын немесе ток соғуын болдырмау үшін, құрылғыны жаңбырда қалдырмаңыз немесе ішіне ылғалдың кіруіне жол бермеңіз.
- Бұл өнімнің құрамында Калифорния штатында қатерлі ісік және туа біткен кемістіктер немесе басқа репродуктивтік зиян тудырады деп есептелетін химиялық заттар бар.
- Батарея (батарея немесе батареялар, не болмаса батарея жинағы) күн сәулесі, от сияқты немесе соған ұқсас артық қызу әсеріне ұшырамауы керек.

ЕСКЕРТУ

- ТОК СОҒУҒЫН БОЛДЫРМАУ ҮШІН, КЕҢ ШТЕПСЕЛЬДІ ҰШТЫ КЕҢ ҰЯҒА КЕЛТІРІП, ТОЛЫҚ ЕНГІЗІҢІЗ.
- Бұл өнім әрқашан жерге қосылған ауыспалы ток розеткасына қосылуы тиіс.
- Аппаратты ток көзінен ажырату үшін, штепсельдік ұшты розеткадан суырып алу керек, сондықтан розетка ыңғайлы жерде орналасуы тиіс.
- Бұл құрылғыға еш нәрсе тамбауы немесе шашырамауы тиіс. Өнімге ваза сияқты сұйықтық құйылған бұйымдарды қоймаңыз.
- Құрылғыны толығымен өшіру үшін қуат ашасын розеткадан суыру керек. Сондықтан, қуат ашасына әрқашан қол жеткізу оңай болуы тиіс.

Суға төзімділігінің нашарлауына жол бермеу үшін

Төмендегілерді тексеріңіз де, құрылғыны дұрыс пайдаланыңыз.

- Құрылғының құлауынан немесе механикалық соққыға ұшырауының салдарынан оның майысуы немесе бұзылуы суға төзімділігінің нашарлауына себеп болуы мүмкін.
- Бұл құрылғының дизайны су қысымына төзе алатындай етіп жобаланбаған. Құрылғыны судың қысымы жоғары жерлерде, мысалы, душта пайдалансаңыз, оның бұзылуы мүмкін.
- Құрылғының үстіне өте ыстық су құюға не болмаса шаш құрғатқышпен немесе кез келген басқа аспаппен ыстық ауа үрлеуге болмайды. Сондай-ақ құрылғыны монша сияқты температурасы жоғары жерлерде немесе қызу көзінің жанында пайдалануға болмайды.
- Қақпағын абайлап ұстау керек. Порттың қақпағы мен айнымалы ток ашасының

қақпағы суға төзімділікті сақтауда өте маңызды. Құрылғыны пайдаланған кезде қақпағының толық жабылғанына көз жеткізіңіз. Қақпақты жапқан кезде ішіне бөгде заттардың түсіп кетпеуін қадағалаңыз. Егер қақпақ толық жабылмаса, суға төзімділігі нашарлап, құрылғының ішіне су кіріп кетуінің салдарынан ол бұзылуы мүмкін.

- JACK немесе айнымалы ток қуаты жалғанып тұрғанда IPX5 талаптарын орындау мүмкін емес.
- Бұйымның суға төзімділігін тексеру үшін оны батыруға болмайды.

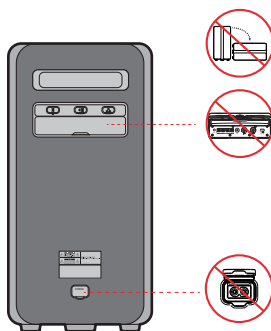

- Sound Tower жүйесі IPX5 бойынша төзімділікті қамтамасыз етеді.

Қатты бөлшектерден қорғау	IP		Судан қорғау
	0	5	
Талаптар жоқ	X	X	Талаптар жоқ
Қорғалмаған	0	0	Қорғалмаған
Қатты бөлшектер > 50 мм	1	1	Тігінен ағатын ағын су
Қатты бөлшектер > 12 мм	2	2	Корпус 15° қисайғанда тігінен түсетін су
Қатты бөлшектер > 2,5 мм	3	3	Тік қалыптан 60° бұрышта шашылған су
Қатты бөлшектер > 1,0 мм	4	4	Барлық жағынан шашырайтын су
Шаңнан қорғалған	5	5	Барлық жағынан шлангіден ағатын су
Шаң өткізбейді	6	6	Барлық бағыттан шлангіден атқылаған су
-		7	Сұйықтыққа уақытша батыру: 30 бойы 1 м тереңдікте
-		8	Батыру: өндіруші белгілеген тереңдік пен уақыт

САҚТЫҚ ШАРАЛАРЫ

1. Үйіңіздегі АТ қуат көзі өнімнің астыңғы жағында орналасқан идентификациялық жапсырмада тізімделген қуат талаптарына сәйкес келетініне көз жеткізіңіз. Өнімді ыңғайлы жерге (жиһаздың үстіне), айналасында желдетуге жеткілікті бос орын 7-10 см қалдырып, көлденең қойыңыз. Желдеткіш ұялардың жабылып қалмауын қадағалаңыз. Ойнатқышты күшейткіштердің немесе басқа ысып кететін жабдықтың үстіне қоймаңыз. Бұл өнім ұзақ пайдалануға арналған. Құрылғыны толығымен өшіру үшін айнымалы ток штепсельдік ұшын розеткадан суырып алыңыз. Ұзақ уақыт пайдаланбайтын болсаңыз, құрылғыны ажыратыңыз.
2. Найзағайлы дауыл болғанда айнымалы ток штепсельдік ұшын розеткадан суырыңыз. Найзағайдан кернеудің барынша күрт жоғарылауы құрылғыны зақымдауы мүмкін.
3. Құрылғыға күн сәулесін немесе басқа жылу көздерін түсірмеңіз. Бұл құрылғының шамадан тыс қызуына және дұрыс жұмыс істеуіне әкелуі мүмкін.
4. Өнімді ылғалдан (мысалы, құмыралардан), шамадан тыс жылудан (мысалы, камин) және күшті магниттік немесе электр өрістерін тудыратын жабдықтардан қорғаңыз. Өнім жұмысында ақаулық пайда болса, қуат кабелін айнымалы ток көзінен ажыратыңыз. Өнім өндірістік мақсатта пайдалануға арналмаған. Бұл өнім тек жеке пайдалануға арналған. Өнім суық жерде сақталған болса, конденсация орын алуы мүмкін. Егер құрылғы қыста тасымалданған болса, пайдалану алдында ол бөлме температурасына жеткенше шамамен 2 сағат күтіңіз.

5. Осы өнімнің батареяларында қоршаған ортаға зиянды химиялық заттар бар. Батареяларды үй қоқысымен бірге тастамаңыз. Батареяларды отқа тастамаңыз. Батареяларды қысқа тұйықтауға, бөлшектеуге немесе қатты қыздыруға болмайды.

ЕСКЕРТУ : Батареяны дұрыс салмаған кезде жарылыс шығу қаупі бар. Батареяның орнына, дәл осындай батареяны салыңыз.

Басқалары

- Батарея тек осы бұйым үшін ғана жасап шығарылатындықтан, батареяны басқа электрондық аспаптарға немесе басқа мақсаттарда пайдалануға болмайды.
- Таусылған батареяны тастаған кезде, оны қайта өңдеуге арналған батарея жинайтын жәшікке салыңыз.
- Батареяны бөлшектеуге болмайды.
- Мотор мен батареяны қорғау үшін температура 3°C-тан төмен немесе 42°C-тан жоғары болғанда батареяны зарядтауға болмайды.
- Батареяның қуат деңгейі төмен болғанда, оны қайтадан зарядтаңыз. Егер батарея қуаты ұзақ уақыт бойы төмен деңгейде қалса, батареяның жұмыс өнімділігі нашарлауы мүмкін.
- Батареяны қыздыруға және отқа тастауға болмайды.
- Батареяны бөлшектеуге болмайды.
- Мотор мен батареяны қорғау үшін температура -17°C-тан төмен немесе 57°C-тан жоғары болғанда Sound Tower құралы пайдаланылмауы мүмкін.

ОСЫ НҰСҚАУЛЫҚ ТУРАЛЫ

Пайдаланушы нұсқаулығы екі бөліктен тұрады: осы жалпы ПАЙДАЛАНУШЫ НҰСҚАУЛЫҒЫ және жүктеп алуға болатын егжей-тегжейлі ТОЛЫҚ НҰСҚАУЛЫҚ.



ПАЙДАЛАНУШЫ НҰСҚАУЛЫҒЫ

Қауіпсіздік нұсқаулары, өнімді орнату, құрамдастары, қосылымдары және өнімнің техникалық сипаттамалары туралы ақпаратты осы нұсқаулықтан қараңыз.



ТОЛЫҚ НҰСҚАУЛЫҚ

ТОЛЫҚ НҰСҚАУЛЫҚ Samsung компаниясының тұтынушыларға онлайн режимінде қызмет көрсету орталығында өнімнің QR кодын сканерлеу арқылы қатынаса аласыз. Нұсқаулықты компьютерде немесе ұялы құрылғыңызда қарау үшін, нұсқаулықты Samsung веб-сайтынан құжат пішімінде жүктеп алыңыз.

(<https://www.samsung.com/us/support/downloads/>)

Дизайны мен сипаттамалары ескертусіз өзгертілуі мүмкін.

МАЗМҰНЫ

01	Құрамдастарды Тексеру	1
	Қашықтан басқару пультін пайдаланбас бұрын батареяларды (2 дана AAA батареясы) салу	1
02	Өнімге шолу	2
	Sound Tower жүйесінің үстіңгі панелі	2
	Sound Tower жүйесінің артқы панелі	3
03	Sound Tower жүйесін қосу	5
	Электр қуатын қосу	5
	Аудио тобы (Audio Group) функциясын қалай қолдану керек	6
04	Сыртқы құрылғыны қосу	12
	Аналогты аудиокабельді (AUX) қолдану арқылы қосу	12
	Мобильді құрылғыны Bluetooth арқылы қосу	13
	Samsung теледидарын Bluetooth арқылы қосыңыз	16
05	USB сақтау құрылғысын қосу	17
	Бағдарламалық жасақтаманы жаңарту	18
	Сыртқы микрофон жалғау	19
06	Қашықтан басқару пультін қалай қолдану керек	20
	Қашықтан басқару пультін қалай қолдану керек	20
	Дыбыс режимін қалай қолдану керек	23
	DJ әсері функциясын қалай қолдану керек	23

07	Samsung Sound Tower қолданбасын пайдалану	25
	Samsung Sound Tower қолданбасын орнатыңыз	_____ 25
	Samsung Sound Tower қолданбасын іске қосу	_____ 25
08	Ақауларды іздеу және жою	26
09	Лицензия	27
10	Ашық Көз Лицензиясы Туралы Ескерту	28
11	Қызмет Туралы Маңызды Ескерту	28
12	Техникалық Сипаттамалар Және Нұсқаулық	29
	Техникалық Сипаттар	_____ 29

01 ҚҰРАМДАСТАРДЫ ТЕКСЕРУ



Sound Tower негізгі құрылғысы



Қашықтан басқару пульті /
Батареялар



Қуат баусымы

- Қуат көзі мен қуат шығыны туралы қосымша ақпарат алу үшін өнімге жапсырылған жапсырманы қараңыз. (Жапсырма: Sound Tower негізгі құрылғысының артқы жағы)
- Қосымша құрамдас бөлшектерді немесе қосымша кабельдерді сатып алу үшін, Samsung қызмет көрсету орталығына немесе Samsung тұтынушыларға қолдау көрсету орталығына хабарласыңыз.
- Өнімді жылжыту кезінде оны теңселтпеңіз немесе жерден жұлқымаңыз. Өнімді жылжыту кезінде оны көтеріңіз.
- Дизайны мен сипаттамалары ескертусіз өзгертілуі мүмкін.

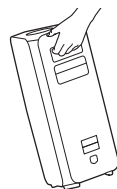
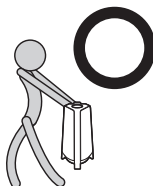
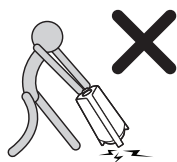

Қашықтан басқару пультін пайдаланбас бұрын батареяларды (2 дана ААА батареясы) салу

Батарея бөлімінің қақпағын көрсеткіш бағытымен толығымен алынғанша сырғытыңыз. 2 ААА (1,5 В) батареясын полярлығы дұрыс болатындай етіп бағытталған күйде салыңыз. Батарея бөлімінің қақпағын орнына кері сырғытыңыз.

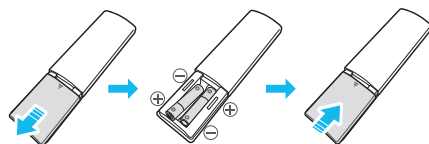

02 ӨНІМГЕ ШОЛУ

Sound Tower жүйесінің үстіңгі панелі

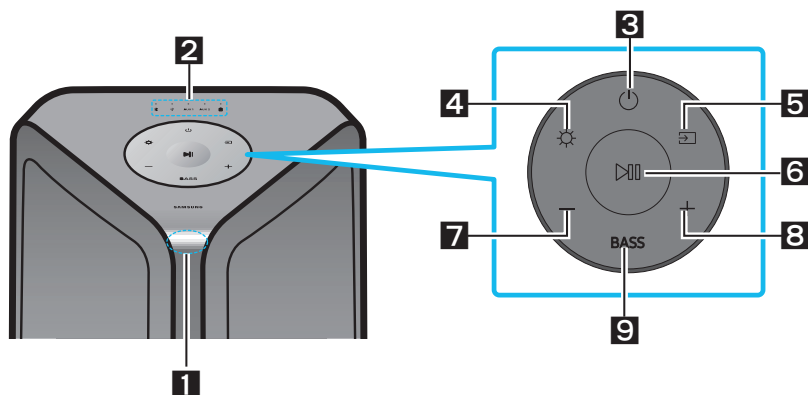

1	Қашықтағы датчик	Sound Tower жүйесімен жұмыс істеу кезінде қашықтан басқару пультінің алдыңғы жағын қашықтағы датчикке қаратыңыз.
2	LED Индикатор	Sound Tower жүйесінің жұмыс хабарламаларын немесе ағымдағы сигнал көзін көрсетеді. Әр жарық диодты шам көрсететін ақпарат көздері төмендегідей: (BT) (USB) AUX 1 (AUX1) AUX 2 (AUX2) (Қуат/батарея)
3	Қуат	Sound Tower жүйесін қосады және өшіреді.
4	Жарық	Жарықтандыру режимін қосу үшін (Жарық) түймесін басыңыз.
5	Көз	Sound Tower жүйесіне қосылған көзді таңдау үшін осы түймені басыңыз. «SEARCHING TV» режиміне кіру үшін (Көз) түймесін басып, 5 секундтан артық ұстап тұрыңыз.
6	Ойнату/Тоқтату	<ul style="list-style-type: none"> • Ойнату/Тоқтату Музыкалық файлдың ойнатылуын уақытша тоқтату үшін түймесін басыңыз. Түймені қайтадан басқан кезде музыкалық файл ойнатылады. • Демо ойнату Жүйе тоққа қосылып тұрғанда Демо ойнатуды іске қосу үшін түймені 5 секундтан астам уақыт басып, ұстап тұрыңыз. 5 жарық диод бір мезгілде қатар жыпылықтайды да, демо музыка 90 секунд ойнатылады. <ul style="list-style-type: none"> – Мұқият болыңыз, өйткені ол орнатылған дыбыс деңгейінен гөрі қатты естілуі мүмкін.
7	Дыбысты азайту	Дыбыс деңгейін төмендету үшін (Дыбысты азайту) түймесін басыңыз.
8	Дыбысты арттыру	Дыбысты арттыру үшін (Дыбысты арттыру) түймесін басыңыз.
9	BASS	Күшті бас дыбысын қолдану үшін BASS түймесін басыңыз. Қалыпты дыбысқа оралу үшін осы түймені қайтадан басыңыз.

Sound Tower жүйесінің артқы панелі

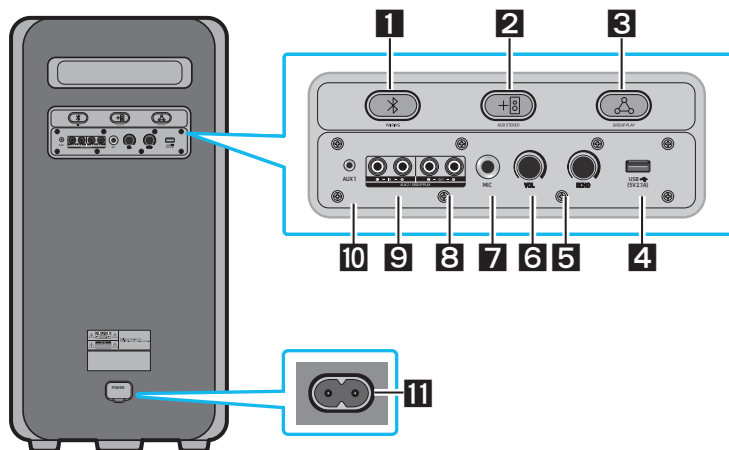

1	Bluetooth PAIRING	Жұптау режимін енгізу үшін PAIRING түймесін басыңыз, артқы панельдегі «PAIRING» жарық диоды жылдам жыпылықтай бастайды.
2	ADD STEREO	Екінші Sound Tower құралын сымсыз жалғау үшін ADD STEREO түймесін басыңыз.
3	GROUP PLAY	Оңға дейінгі Sound Tower жүйесіне сымсыз қосылу үшін GROUP PLAY түймесін басыңыз.
4	USB	USB құрылғысын негізгі құрылғыдағы USB порттарына қосыңыз. Егер USB портына ұяла телефоныңызды жалғасаңыз, оны зарядтауға болады. • USB таңдау үшін (Көз) түймесін басыңыз.
5	ECHO	ECHO тұтқасын реттеу арқылы жалғанған микрофоннан (MIC) шығатын дыбысқа жаңғырық әсерін қосуға болады.
6	VOL	VOL тұтқасымен жалғанған микрофонның (MIC) дыбыс деңгейін реттеңіз.
7	MIC	Микрофонды MIC ұясына жалғаңыз.
5	GROUP PLAY OUT кірістері	Негізгі құрылғыдағы GROUP PLAY (OUT) кірістерін сыртқы аналогты шығыс құрылғыдағы Audio In жалғағышына қосу үшін аудиокабельді (жиынтыққа кірмейді) қолданыңыз.
6	GROUP PLAY IN кірістері	Негізгі құрылғыдағы AUX2 (IN) кірістерін сыртқы аналогты шығыс құрылғыдағы Audio Out жалғағышына қосу үшін аудиокабельді (жиынтыққа кірмейді) қолданыңыз.
7	AUX1	Негізгі құрылғыдағы AUX1 жалғағышын сыртқы құрылғыдағы Audio Out жалғағышына қосу үшін аудиокабельді (AUX) (жиынтыққа кірмейді) қолданыңыз.
8	Қуат	Sound Tower жүйесіне электр қуатын беру үшін қуат баусымын Қуат жалғағышына, ал қуат баусымының басқа ұшын желі розеткасына қосыңыз.

Sound Tower жүйесінің заряд жарық диодты шамының күйі:

Sound Tower күйі	Зарядталу күйі	Зарядтың LED көрсеткіші (AC режимі)	Зарядтың LED көрсеткіші (DC режимі)	Ескертпе
Өшірулі	Толық зарядталған	Өшірулі (қара)	Өшірулі (қара)	
Өшірулі	Зарядталып жатыр	Жасыл жыпылықтайды	Қолданылмайды	
Өшірулі	Зарядталып жатқан жоқ	Өшірулі (қара)	Өшірулі (қара)	AC кабелі салынбаған.
Күтуде	Толық зарядталған	Көк жанып тұр	Қолданылмайды	DC режимінде күту режимі жоқ.
Күтуде	Зарядталып жатыр	Жасыл жыпылықтайды	Қолданылмайды	Зарядтың LED көрсеткіші Sound Tower өшіп тұрған кезбен бірдей.
Қосулы	Толық зарядталған	Көк жанып тұр	Көк жанып тұр	Толқ қосулы тұрғанда Sound Tower батареяның ағымдағы күйін көрсетеді.
Қосулы	Зарядталып жатыр	Жасыл жыпылықтайды	Қолданылмайды	
Қосулы	Зарядталып жатқан жоқ және қуаты 30%~98%	Жасыл жанып тұр	Жасыл жанып тұр	
Қосулы	Зарядталып жатқан жоқ және қуаты 5% - 29%	Қызыл жанып тұр	Қызыл жанып тұр	
Қосулы	Зарядталып жатқан жоқ және қуаты 5%-дан төмен	Қызыл жанып тұр	Жарық тақтасы бір рет қызғылт түспен жыпылықтағаннан кейін қуатты өшіріңіз	

Тұрақты ток режимінде жұмыс аяқталғанда, бүкіл жүйенің қуаты өшеді. Айнымалы ток режимінен айырмашылығы — өшірулі күйде төмендегі функцияларға қолдау көрсетілмейді.

Функция
Bluetooth арқылы ояту
Дүкен режимі
Қуатты өшіру параметрі
Тұтынушының параметрлерді бастапқы қалпына келтіруі
Инфрақызыл сәуле арқылы қуатты қосу
Батареяны зарядтау
AUI интерфейсін қосу/өшіру
Жарық диодты шам тақтасындағы (алдыңғы) пайдаланушы интерфейсінің кері байланысын қосу/өшіру

03 SOUND TOWER ЖҮЙЕСІН ҚОСУ

Электр қуатын қосу

Sound Tower жүйесін электр шығысына қосу үшін қуат баусымын келесі тәртіпте қолданыңыз:

Қуат баусымын Sound Tower жүйесіне, бұдан кейін желі розеткасына жалғаңыз.

Төмендегі суреттерді қараңыз.

- Айнымалы ток сымы сұғылғанда, ішкі батарея автоматты түрде толғанша зарядталады. Үстіңгі тақтадағы жарық диодты индикатор ағымдағы зарядтау күйін көрсетеді (KAZ - 4 бетін қараңыз)
- Құрылғыны ток желісінен ажыратып, батареямен жұмыс істеткенде, дыбыс деңгейі қатты төмендеп кетеді.
- Қажетті электр қуаты мен тұтынылатын қуат туралы қосымша ақпаратты өнімге жапсырылған жапсырмадан қараңыз. (Жапсырма: Sound Tower жүйесінің артқы жағы)

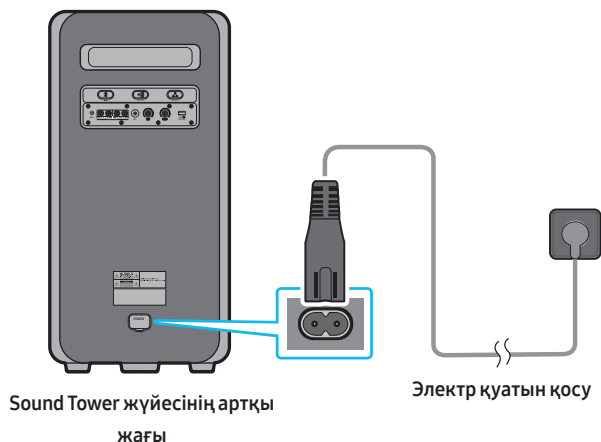

Аудио тобы (Audio Group) функциясын қалай қолдану керек

Кеш атмосферасын қалыптастыру және дыбыстың шығу сапасын арттыру үшін бірнеше аудиожүйені бір топқа біріктіріп қосуыңызға болады. Бір Sound Tower-ді HOST ретінде орнатыңыз да, оған ойнатылатын кез-келген музыка аудио топқа кіретін барлық Sound Tower жүйелеріне қол жетімді болады.

Сымды Group Play режимін қосу

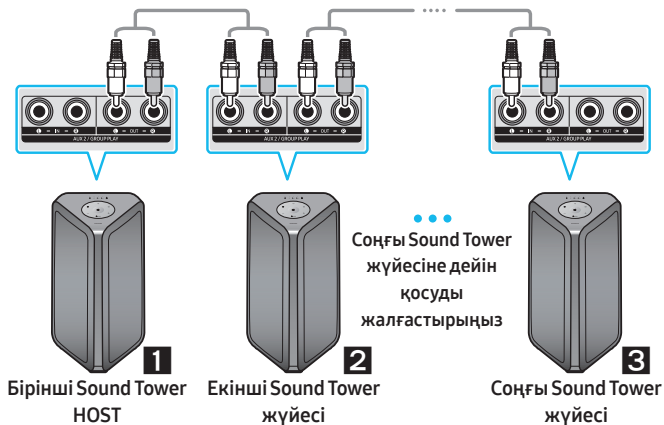

Аудиокабельдердің (жиынтыққа кірмейді) көмегімен барлық жүйелерді қосу арқылы Group Play режимін баптаңыз. Бірінші (немесе HOST) Sound Tower жүйесінен басқа әрбір Sound Tower жүйесі үшін қажетті көзді **AUX2** көзіне өзгерту үшін **AUX** немесе  **(Көз)** түймесін қолданыңыз.

ЕСКЕРТПЕЛЕР

- Бірінші Sound Tower HOST кез-келген көзден музыка ойната алады.
- Кабельдің ұзындығына немесе сипаттамаларына тәуелді жұмыстық қашықтық арасында айырма болуы мүмкін.

Сымсыз Group Play режимін қосу

Сымсыз Group Play функциясының көмегімен онға дейінгі Sound Tower жүйесін қоса аласыз.

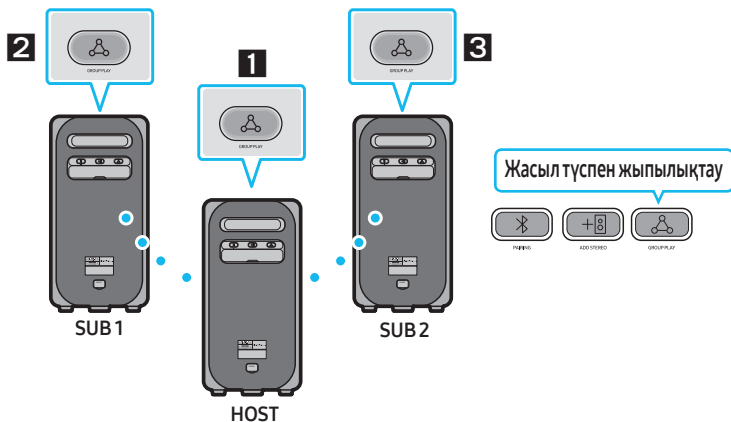

- 1** HOST Sound Tower жүйесінде **GROUP PLAY** түймесін басыңыз, "GROUP LED" баяу 10 секунд жыпылықтағаннан кейін "GROUP PLAY" LED жылдам жыпылықтайды (30 сек).
- 2** 2-ші Sound Tower жүйесіндегі (SUB 1) **GROUP PLAY** түймесін басыңыз. "GROUP PLAY" LED жыпылықтайды. Содан кейін SUB1 HOST құралына жалғанады да, SUB1 "GROUP PLAY" LED және HOST жыпылықтағанын тоқтатап, қуаты қосылады.
- 3** Үшінші Sound Tower жүйесіндегі **GROUP PLAY** түймесін басыңыз (SUB 2). **GROUP PLAY** түймесі жыпылықтағанын тоқтатады да, оның орнына дыбыстық сигнал естіледі.
- 4.** Егер қосымша Sound Tower жүйелерін қосқыңыз келсе, 3-қадамды қайталаңыз.
- 5.** HOST Sound Tower-де музыканы ойнату. Барлық қосылған жүйелердің дыбыстық шығысы.

ЕСКЕРТПЕЛЕР

- «Group play» режимінде «HOST» Sound Tower жүйесі (1-супет) Samsung теледидарына қосыла алады. Байланыс сәтті орнатылғаннан кейін, «Group play» режимі автоматты түрде аяқталады.
- Сымсыз «Group Play» байланысын MX-ST90B/MX-ST50B/MX-ST40B модельдерінде пайдалануға болады.
- Қоршаған орта жағдайлары немесе қосылған құрылғыларға қатысты басқа да факторлар ойнату сапасына әсер етуі мүмкін.
- Егер **GROUP PLAY** түймесінде қызыл жарық диоды жанса, бұл сымсыз Group Play режимін қосу кезінде қатенің туындағанын білдіреді. 1-қадамнан 5-қадамға дейінгі әрекеттерді қайталап көріңіз.
- SUB Sound Tower жүйелеріндегі **ADD STEREO** батырмасы және **PAIRING** батырмасы сымсыз Group Play режимінде қол жетімді емес.
- HOST Sound Tower жүйесіндегі **ADD STEREO** батырмасы сымсыз Group Play режимінде қол жетімді емес.

- Group mode жүйесіне «HOST» ретінде кіру үшін BT Source күйінде **GROUP PLAY** түймесін ұзақ басыңыз.
- Барлық SUB құрылғылары бір-біріне қосылуы керек. Мысалы, HOST қосқаннан кейін, қосылу үшін SUB 1-дегі **GROUP PLAY** батырмасын басыңыз, ал SUB 1 қосқаннан кейін SUB 2 және SUB 3-ті бір-бірден қосу керек.
- Group Play режимін қолдану кезінде, ағымдағы уақытта қосылған Bluetooth құрылғылары өшіріліп, Bluetooth байланысы ажыратылады.
- Bluetooth құрылғылары тек HOST Sound Tower-ті іздей қосыла алады.
- Group Play режимінде SUB құрылғылары Bluetooth құрылғысына қосыла алмайды.
- Егер сіз Sound Tower-ді өшіріп, содан кейін қоссаңыз немесе Group Play режимінде SUB құрылғысында **BT**-тен басқа кез-келген көзді таңдасаңыз, Group Play режимі өшіріледі.
- Бұл құрылғы сымсыз Group Play режимінде aptX аудио ағынын қолдамайды.

Сымсыз Group Play режимін өшіру

1. Group Play режимі қосылғаннан кейін **GROUP PLAY** түймесін (HOST немесе SUB) басып, 5 секунд ұстап тұрыңыз немесе Group Play режимі қосылғанға дейін **GROUP PLAY** түймесін (HOST немесе SUB) басыңыз.
 - Оның орнына дыбыстық сигнал естіледі де, **GROUP PLAY** түймесінен жоғары тұрған LED өшеді.
2. **BT**-тен басқа кез-келген көзді SUB құрылғыларында таңдағанда немесе HOST Sound Tower өшіргенде, Group Play режимі өшіріледі.
 - HOST Sound Tower өшірілгенде, Group Play өшеді.

Жарық диодты индикаторлар

Жарық диоды	КҮЙІ	Сипаттамасы
Жасыл	Жыпылықтау	Сымсыз Group Play режимінің қосылуы күтілуде.
	Қосу	Сымсыз Group Play байланысы сәтті орнатылды.
Қызыл	Қосу	Сымсыз Group Play байланысын орнатуға қатысты қате орын алды.

ЕСКЕРТПЕ

- Сымсыз қосылыста Bluetooth ортасына байланысты ойнату сапасы тұрақсыз болуы мүмкін. Жақсы ойнау үшін құрылғыны сымды Group Play режимінде ұстаңыз.
- Bluetooth байланысы алғаш рет 1 м қашықтықта орнатылуы керек.

Смартфон және Stereo топ режимін пайдалану

Екі Sound Tower қосыңыз және оларды стерео дыбысынан ләззат алу үшін смартфонмен пайдаланыңыз.

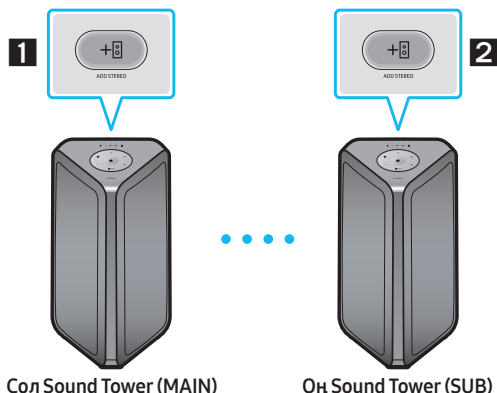

- 1** Сол жақ Sound Tower жүйесіндегі **ADD STEREO** түймесін басыңыз. **ADD STEREO** түймесіндегі LED жыпылықтайды.
- 2** Оң жақ Sound Tower жүйесіндегі **ADD STEREO** түймесін басыңыз. **ADD STEREO** түймесіндегі LED жыпылықтайды.
- 3.** Қосылым жасалғаннан кейін дыбыстық сигнал естіледі. Жүйе тақтасындағы ADD LED жасыл индикаторы тұрақты жанады.
 - MAIN Sound Tower жүйесі сол арнаның дыбысын шығарады, ал SUB Sound Tower жүйесі оң арнаның дыбысын шығарады. Sound Tower дыбыстық арнасын өзгерту үшін MAIN немесе SUB Sound Tower-де **ADD STEREO** батырмасын басыңыз.
- 4.** Смартфонды MAIN Sound Tower және Bluetooth-ға қосу арқылы музыканы ойнатыңыз. Дыбыс екі Sound Tower арқылы шығады.

ЕСКЕРТПЕЛЕР

- Stereo тобы режимін қолдану үшін қос Sound Tower жүйесінің моделі бірдей болуы тиіс.
- Қоршаған орта жағдайлары немесе қосылған құрылғыларға қатысты басқа да факторлар ойнату сапасына әсер етуі мүмкін.
- Егер **ADD STEREO** түймесінде қызыл жарық диоды жанса, бұл Stereo тобы режимін қосу кезінде қатенің туындағанын білдіреді. 1-қадам мен 3-қадамды қайталап көріңіз.
- Қашықтан басқару пульті, **BT PAIRING**, **GROUP PLAY** және **↔ (Көз)** батырмалары SUB Sound Tower жүйелерінде Stereo топ режимінде өшірілген.
- MAIN Sound Tower жүйесіндегі **GROUP PLAY** батырмасы Stereo топ режимінде қол жетімді емес.

- «BT» - ден басқа режимде (мысалы, **USB, AUX** режимдер) музыка тек MAIN Sound Tower-да ойнатылады, ал музыка SUB Sound Tower-те ойнатылмайды.
- MAIN Sound Tower мен SUB Sound Tower арасындағы жарық түстері әр түрлі болуы мүмкін.
- Бұл өнім Stereo тобы режимінде aptX аудио тікелей эфирін қолдамайды.
- Егер Stereo тобы режимін қосу кезінде Bluetooth құрылғысын жалғауға талпыныс жасасаңыз, Stereo тобы режимі жаңылысуы мүмкін.

Stereo тобы режимін тоқтатыңыз

Stereo топ қосылғаннан кейін **ADD STEREO** (MAIN немесе SUB) батырмасын кем дегенде 5 секунд басыңыз.

- Дыбыстық сигнал естіледі де, **ADD STEREO** түймесінен жоғары тұрған LEDөшеді.

Жарық диодты индикаторлар

Жарық диоды	КҮЙІ	Сипаттамасы
Жасыл	Жыпылықтау	Stereo тобы режимінің қосылуы күтілуде.
	Қосу	Stereo тобы режимі сәтті қосылды.
Қызыл	Қосу	Stereo тобы режимін қосуға қатысты қате орын алды.

Samsung TV және Stereo топ режимін пайдалану

Екі Sound Tower-ді сымдарға жалғаңыз және стерео дыбысынан ләззат алу үшін оларды Samsung теледидарымен пайдаланыңыз.

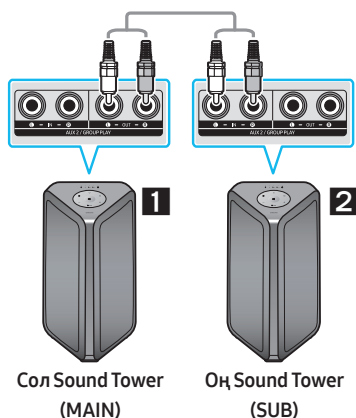

- 1** RCA кабелін суретте көрсетілгендей, RCA кабелінің көмегімен (жеткізу жиынтығына кірмейді) SUB-дегі MAIN және **AUX2 IN** қосқыштарындағы **AUX2 OUT** қосқышына қосыңыз.
- 2** «BT» режимінде MAIN Sound Tower қашықтан басқару пультіндегі «**AUX**» батырмасын кем дегенде 5 секунд басыңыз. **ADD STEREO** түймесіндегі LED жыпылықтайды.

3. Байланыс орнатылғаннан кейін, «ADD STEREO» жарық диодты шамы жанып, ағымдағы шығыс көрсетіледі. Орнына дыбыстық сигнал естіледі.
4. Қосылым жасалғаннан кейін SUB үстіңгі тақтасындағы “AUX2” LED көрсеткіші жанады.
 - MAIN Sound Tower сол жақ арнаның дыбысын шығарады, ал SUB Sound Tower оң жақ арнаның дыбысын шығарады. Sound Tower дыбыстық арнасын өзгерту үшін MAIN немесе SUB Sound Tower-де **ADD STEREO** батырмасын басыңыз.
5. Музыканы ойнату үшін теледидар мен MAIN Sound Tower Bluetooth арқылы қосыңыз. Дыбыс екі Sound Tower-тен шығады.

ЕСКЕРТПЕЛЕР

- Stereo топ режимін пайдалану үшін екі Sound Tower бір модель болуы керек.
- **ADD STEREO** батырмасыдағы қызыл жарық диоды Stereo топ қосылымындағы қатені көрсетеді. 1-5 қадамын қайтадан көріңіз.
- Stereo топ режимінде қашықтан басқару пультінің батырмалары, **BT PAIRING, GROUP PLAY** және  (Көз) SUB Sound Tower-де өшірілген.
- MAIN Sound Tower-дегі **GROUP PLAY** батырмасы Stereo топ режимінде қол жетімді емес.
- Егер Samsung TV қарапайым қосылымды қолдаса, қалқымалы қосылым теледидарда автоматты түрде көрсетіледі, ал егер сіз «Иә» таңдасаңыз, ол теледидарға қосылады. Егер бұрын Samsung TV теледидары мен Sound Tower арасында байланыс орнатылса, ол Samsung TV теледидарына қалқымалы терезелерсіз қосылады. Samsung TV-ге оңай қосылу үшін 16-бетті қараңыз.
- Жарықтандыру түстері MAIN Sound Tower мен SUB Sound Tower түріне байланысты өзгеруі мүмкін.

Stereo топ режимін қосуды тоқтату

Stereo топ қосылғаннан кейін **ADD STEREO** (MAIN немесе SUB) батырмасын кем дегенде 5 секунд басыңыз.

- “**OFF-STEREO MODE**” дыбыстық сигнал беріледі де, **ADD STEREO** түймесіндегі LED өшеді.

04 СЫРТҚЫ ҚҰРЫЛҒЫНЫ ҚОСУ

Сыртқы құрылғының дыбысын Sound Tower жүйесі арқылы ойнату үшін тиісті сыртқы құрылғыны сымды немесе сымсыз желінің көмегімен қосыңыз.

Аналогты аудиокабельді (AUX) қолдану арқылы қосу

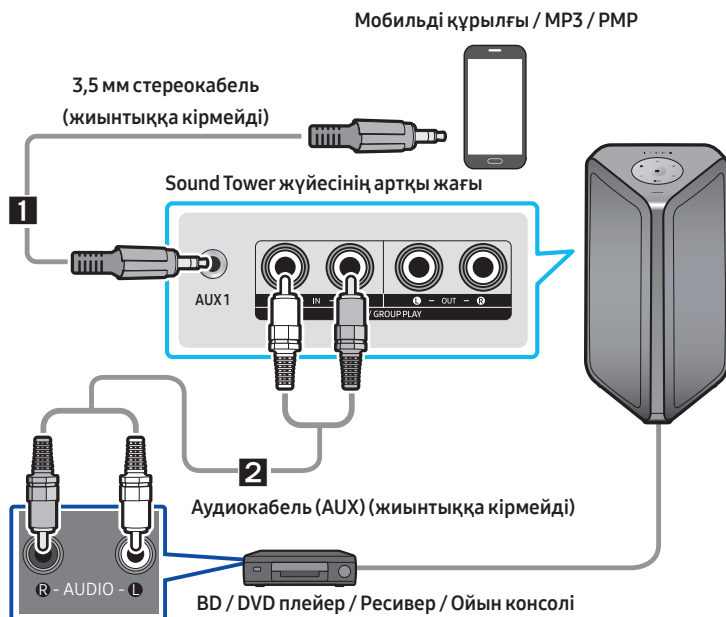

1 3,5 мм стереокабель (AUX1)

1. 3,5 мм стереокабельдің көмегімен сыртқы құрылғының AUDIO OUT жалғағышын негізгі құрылғыдағы **AUX1** жалғағышына қосыңыз.
2. Үстіңгі панельдегі немесе қашықтан басқару пультіңдегі  (**Көз**) түймесін басу арқылы «**AUX1**» режимін таңдаңыз.
 - Сондай-ақ көзді қашықтан басқару пультіңдегі **AUX** түймесін қолдану арқылы таңдай аласыз.

2 Аудиокабель (AUX2)

1. Аудиокабельдің көмегімен сыртқы құрылғының AUDIO OUT кірісін негізгі құрылғыдағы **AUX2 (IN)** кірісіне қосыңыз.
2. Үстіңгі панельдегі немесе қашықтан басқару пультіңдегі  (**Көз**) түймесін басу арқылы «**AUX2**» режимін таңдаңыз.
 - Сондай-ақ көзді қашықтан басқару пультіңдегі **AUX** түймесін қолдану арқылы таңдай аласыз.

Мобильді құрылғыны Bluetooth арқылы қосу

Мобильді құрылғыны Bluetooth көмегімен қосу арқылы стереодыбысты артық сымдарсыз ести аласыз.

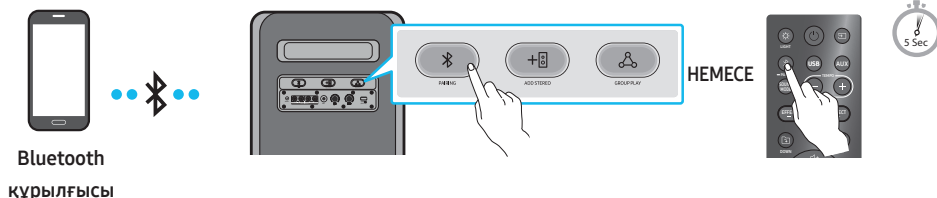

* Батарея режимінде Sound Tower қуаты өшкен кезде, Bluetooth байланысы мен Party Audio қолданбасын пайдалану мүмкін болмайды.

Бастапқы байланыс

1. «**BT PAIRING**» режиміне кіру үшін қашықтан басқару пультіндегі **PAIRING** түймесін басып, 5 секундтан артық ұстап тұрыңыз.

(**HEMECE**) Артқы панельдегі **PAIRING** батырмасын басыңыз.

2. Құрылғыңыздағы пайда болған тізімнен «**[AV] MX-ST5B Series**» таңдаңыз.

- Содан кейін құрылғы жалғанады. Үстіңгі тақтадағы үшінші шам ашық көгілдір түспен үш рет жыпылықтайды, ал артқы тақтадағы bluetooth шамы тұрақты жанады.

3. Bluetooth арқылы қосылған құрылғыдағы музыкалық файлдарды Sound Tower жүйесі арқылы ойнатыңыз.

Егер құрылғыны жалғау мүмкін болмаса

- Sound Tower жүйесі байланысы ажыраған Bluetooth арқылы дауыстық хабарлама ойнатады.
- Егер тізімде бұған дейін қосылған Sound Tower жүйесінің тізімі (мысалы, «**[AV] MX-ST5B Series**») шықса, оны жойыңыз.
- Бұдан кейін 1 және 2-қадамдарды қайталаңыз.

BT READY және BT PAIRING режимдерінің айырмашылығы қандай?

- **BT READY** : бұл режимде осы режимге түрлендірілген Sound Tower жүйесіне жалғау үшін алдында жалғанған теледидарды немесе мобильді құрылғыны пайдалануға болады.
- **BT PAIRING** : Бұл режимде Sound Tower жүйесіне жаңа құрылғыны қоса аласыз. (Қашықтан басқару пультіндегі **PAIRING** түймесін 5 секундтан артық басып тұрыңыз немесе «**BT PAIRING**» режиміне кіру үшін Sound Tower-ның артқы жағындағы **PAIRING** түймесін басыңыз.)

Bluetooth мульти-байланысы

Sound Tower бір уақытта екі Bluetooth құрылғысын қосуға мүмкіндік береді. Sound Tower музыканы бір Bluetooth құрылғысы арқылы екінші құрылғыны ажыратпай ойната алады.

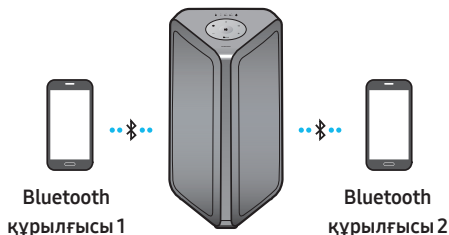

1. Алдымен Sound Tower бірінші құрылғыға және сәйкесінше екіншісіне қосыңыз.
(13 бетті қараңыз)
2. Музыканы қосылған екі құрылғының бірінде ғана ойнатуға болады және музыка бірінші құрылғыда ойнатылып жатқан кезінде екінші құрылғыдағы музыка тоқтатылады.

ЕСКЕРТПЕЛЕР

- Егер сіз Sound Tower үшінші құрылғыға қосқыңыз келсе, Sound Tower қосулы күйдегі құрылғының бірінен ажыратып, Sound Tower үшінші құрылғыға қоса аласыз.
(Құрылғылардың ішіне Samsung теледидары кіреді)
- Жаңа Bluetooth құрылғысымен Sound Tower және қосулы күйдегі екі құрылғы жалғанған кезде, қосулы күйдегі құрылғылар өшірілуі мүмкін.
- Екі Bluetooth құрылғысына бір уақытта қосыла аласыз.
- Егер Bluetooth құрылғысын қосу үшін ПИН-код сұралса, <0000> кодын енгізіңіз.
- Қоршаған орта жағдайлары немесе қосылған құрылғыларға қатысты басқа да факторлар ойнату сапасына әсер етуі мүмкін.
- Дайын күйінде қандай да бір кіріс пәрмен берілмесе, Sound Tower жүйесі 18 минуттан кейін автоматты түрде өшіріледі.
- Келесі жағдайларда Sound Tower жүйесі Bluetooth құрылғысын іздеу немесе қосу әрекеттерін дұрыс орындамауы мүмкін:
 - Егер Sound Tower жүйесінің айналасында күшті электр өрісі болса.
 - Егер бірнеше Bluetooth құрылғысы Sound Tower жүйесімен бір уақытта байланыстырылса.
 - Егер Bluetooth құрылғысы өшірілсе, табылмаса немесе ақаулар болса.
- Электрондық құрылғылар радиокедергілердің туындауына себепші болуы мүмкін. Электрмагниттік толқындарды түрлендіретін құрылғылар, мысалы, шағын толқынды пештер, сымсыз LAN құрылғылары және т.б. Sound Tower негізгі құрылғысынан алшақ орналасуы тиіс.
- Bluetooth мульти-байланысы режимі қосылған құрылғының сипаттамаларына тәуелді қолжетімсіз болуы мүмкін.
- Алынбалы/бөлшектелетін Bluetooth құрылғылары (мысалы: Dongle және т.б.), windows телефоны, ноутбуктар, теледидар және т.б. Bluetooth мульти байланысын қолдамайды.

- Bluetooth мульти-байланысы орнатылғаннан кейін, Bluetooth құрылғыларының түріне тәуелді, музыка ойнатылғанға дейін біраз кідіріс болуы мүмкін.
- Егер алдымен Bluetooth құрылғысын ажыратпай тұрып Sound Tower жүйесінен өте алыс қашықтыққа жылжып кетсеңіз, басқа Bluetooth құрылғыларын қосу бірнеше минутқа созылуы мүмкін. Егер Sound Tower жүйесін өшіріп, қайта қоссаңыз, басқа Bluetooth құрылғыларын күтпестен жалғай аласыз.

Жарық диодты индикаторлар

Жарық диоды	КҮЙІ	Сипаттамасы
Көк	Жылдам жыпылықтау	BT PAIRING режимі
	Жыпылықтау	BT READY режимі
	Қосу	Bluetooth құрылғысы қосылды.

Bluetooth қосу функциясын қолдану (Bluetooth Power On)

Sound Tower жүйесі өшірулі болған кезде, смарт құрылғыңызды қосу үшін оны өнімге Bluetooth байланысы арқылы жалғай аласыз. Батарея күйі Bluetooth арқылы қуатты қосу функциясын пайдалана алмайды.

1. Bluetooth Power On функциясын қосу үшін қашықтан басқару пультіндегі немесе үстіңгі панельдегі **BASS** түймесін басып ұстап тұрыңыз. Жарық тақтасы бір рет ақ түсті болып жыпылықтайды.
2. Sound Tower жүйесі өшірулі болған кезде смарт құрылғыңызды Bluetooth арқылы қосыңыз. (Bluetooth байланыстары туралы ақпараттар алу үшін смарт құрылғыңыздың нұсқаулығын қараңыз.)
3. Байланыс орнатылған кезде Sound Tower жүйесі Bluetooth режимінде автоматты түрде қосылады.
 - Смарт құрылғыңыздан ойнатылатын қалаулы музыканы таңдаңыз.

ЕСКЕРТПЕ

- **BASS** түймесін 5 секунд басып тұрған сайын. Жарық диодты шам тақтасы бір рет ақ түсті болып жыпылықтайды да, күй былай ауысады:

BLUETOOTH POWER-ON → BLUETOOTH POWER-OFF

Samsung теледидарын Bluetooth арқылы қосыңыз

Егер Sound Tower Samsung теледидарына Bluetooth арқылы қосылса, Sound Tower қызметін TV UI арқылы басқаруға болады. (Дыбыс деңгейі +/-, дыбысты қосу / өшіру және қосу / өшіру)



Samsung TV-ге оңай қосылады (SEARCHING TV іздеу)

Sound Tower-да «**SEARCHING TV**» режимі бар, оны Samsung TV-ге оңай қосуға болады.

1. Қашықтан басқару пультіндегі немесе үстіңгі панельдегі  (**Көз**) түймесін 5 секундтан астам басып тұрыңыз, сонда Sound Tower жүйесі Samsung теледидарын іздей бастайды. Жарық тақтасы бір рет ақ түсті болып, содан кейін ашық көгілдір түстіп болып жыпылықтайды, артқы панельдегі «**PAIRING**» жарық диодты шамы баяу жыпылықтайды. (Немесе Stereo топ сымды режимін қосу аяқталғаннан кейін «**SEARCHING TV**» режимі автоматты түрде іске қосылады.)

2. Егер Samsung теледидары оңай қосылуды қолдаса, теледидарда қосылымның қалқымалы терезесі пайда болады.

Егер Samsung теледидары Sound Tower-ға бұрын қосылса, Samsung теледидары қалқымалы түрде қосылады.

3. Егер Sound Tower 5 минут ішінде Samsung теледидарын таба алмаса, Sound Tower «**SEARCHING TV**» режимін тоқтатып, «**BT PAIRING**» режиміне өтеді. Егер Samsung теледидары табылса, Sound Tower компаниясы оларға қосылуды сұрайды.

ЕСКЕРТПЕЛЕР

- Сымсыз Group Play режимінде теледидарды іздеуге болмайды.
- Samsung теледидарын іздеуді тоқтату үшін Sound Tower өшіріңіз немесе  (**Көз**) немесе  **PAIRING** түймесін басыңыз.
- Егер Samsung теледидары жалғанған болса, Sound Tower бірнеше қосылымды қолдамайды.
- Samsung теледидарына қосылған кезде дыбыс режимі **PARTY** болып табылады және **SOUND MODE** түймесі жұмыс істемейді.
- Samsung теледидарына қосылғаннан кейін Sound Tower APP құрылғысы Sound Tower бағдарламасына қосыла алмайды.
- Теледидар сипаттамаларына байланысты қосылымның қалқымалы терезесі көрінбеуі мүмкін.
- Қосылымның қалқымалы терезесі теледидарда пайда болмаған кезде, теледидардағы Bluetooth динамиктерінің тізімінен тікелей таңдауға және қосылуға болады.
- Sound Tower жүйесі Bluetooth байланысының көмегімен сіздің теледидарыңызға қосылған кезде, Sound Tower жүйесі мен теледидардың арасындағы қашықтық тым үлкен болуы себепті теледидардан берілетін бейне мен Sound Tower жүйесінен берілетін аудио синхрондалмауы мүмкін. Мұндайда Sound Tower жүйесін теледидарыңызға 1 метр шегінде жақынырақ жылжыту ұсынылады.

05 USB САҚТАУ ҚҰРЫЛҒЫСЫН ҚОСУ

USB сақтау құрылғыларындағы музыкалық файлдарды Sound Tower жүйесі арқылы ойнатуыңызға болады.

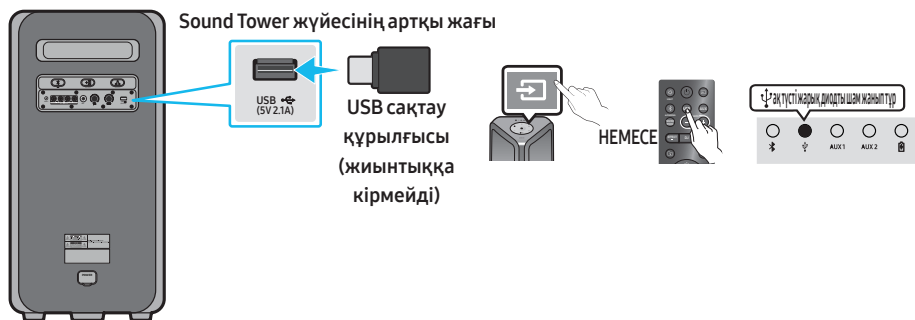

1. USB сақтау құрылғысын Sound Tower жүйесіндегі USB жалғағыштарына қосыңыз.
2. Үстіңгі панельдегі немесе қашықтан басқару пультіндегі  (Көз) түймесін басыңыз да, «USB» таңдаңыз.
 - Сондай-ақ көзді қашықтан басқару пультіндегі USB түймесін қолдану арқылы таңдай аласыз.
3. Үстіңгі панельдегі екінші индикатор (USB индикаторы) жанады
4. USB сақтау құрылғысындағы музыкалық файлдарды Sound Tower жүйесі арқылы ойнатыңыз.
 - Егер USB құрылғысы қосылмаса, ойнату тоқтатылса немесе 18 минуттан артық уақыт бойы жаңа пәрмен берілмесе, Sound Tower жүйесі автоматты түрде өшеді (Автоматты түрде сөндіру функциясы).

ЕСКЕРТПЕЛЕР

- Бұл өнім FAT және FAT32 файлдық жүйелеріне форматталған USB сақтау құрылғыларын ғана қолдайды.
- Бұл өнім қатқыл дискідегі сақтау орындары мен мобильді құрылғылардағы сақтау орындарын қолдамайды.
- Әр USB сақтау құрылғысында максимум 999 файл ойнатылады.
- Әр USB сақтау құрылғысында максимум 256 қапшық оқылады.

Қолдау көрсетілетін аудио форматтары

Файлдың кеңейтілімі	Аудиокодек	Іріктеу жиілігі	Деректерді беру жылдамдығы
*.mp3	MPEG 1 Layer3	32 кГц ~ 48 кГц	32 кбит/с ~ 320 кбит/с
	MPEG 2 Layer3	16 кГц ~ 24 кГц	8 кбит/с ~ 160 кбит/с
	MPEG 2.5 Layer3	8 кГц ~ 12 кГц	8 кбит/с ~ 160 кбит/с
*.wma	WMA7/8/9	8 кГц ~ 48 кГц	32 кбит/с ~ 320 кбит/с
*.aac	AAC	8 кГц ~ 96 кГц	< 1728 кбит/с
	AAC-LC	8 кГц ~ 96 кГц	< 1728 кбит/с
	HE-AAC	8 кГц ~ 96 кГц	< 1728 кбит/с
*.wav	PCM/LPCM/IMA_ADPCM	8 кГц ~ 192 кГц	< 5 Мбит/с
*.flac	-	8 кГц ~ 192 кГц	< 5 Мбит/с

ЕСКЕРТПЕЛЕР

- Бұл өнім WMA кәсіби кодектерін қолдамайды.
- Жоғарыда берілген кестеде қолдау көрсетілетін іріктеу жиіліктері мен деректерді беру жылдамдықтары көрсетілген. Қолдау көрсетілмейтін форматтардағы файлдар ойнатылмайды.
- AAC файлдары тек ADTS жеке форматын ғана қолдайды.

Бағдарламалық жасақтаманы жаңарту

Samsung компаниясы келешекте Sound Tower жүйесінің бағдарламалық жасақтамасының жаңартпаларын ұсынуы мүмкін.

Егер жаңартпа ұсынылса, бағдарламалық жасақтаманың жаңартпасы жүктелген USB құрылғысын Sound Tower жүйесіндегі **USB** портына қосу арқылы оны жаңарта аласыз. Жаңарту файлдарын қалай жүктеу керектігі туралы толығырақ ақпараттар алу үшін Samsung Electronics компаниясының веб-сайтына www.samsung.com/us/support/ бөліміне кіріңіз.

Бұдан кейін Sound Tower құрылғысы моделінің нөмірін енгізіңіз немесе таңдаңыз, «Бағдарламалық жасақтамалар мен қолданбалар» опциясын таңдап, «Жүктеу» пәрменін орындаңыз. Опциялардың атаулары өзгешеленуі мүмкін екеніне назар аударыңыз.

Сыртқы микрофон жалғау

Қалыпты штепселі бар динамикалық микрофон (жинақпен бірге берілмейді) жалғау арқылы дауысыңызды жүйеден шығаруыңызға болады.

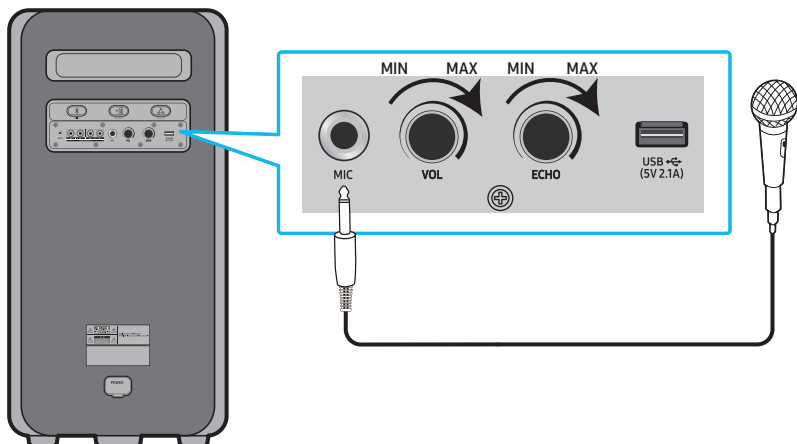

1. Микрофонның дыбыс деңгейін төмендету үшін MIC LEVEL тұтқасын MIN көрсеткішіне бұраңыз.
2. Құрылғыдағы MIC ұясына қосымша микрофон жалғаңыз.
3. Дыбыс деңгейін MIC «VOL» тұтқасымен реттеңіз.
4. Жаңғырық әсерін MIC «ECHO» тұтқасымен реттеңіз.
5. Жалғанған микрофонға сөйлеңіз немесе ән айтыңыз.

ЕСКЕРТПЕЛЕР







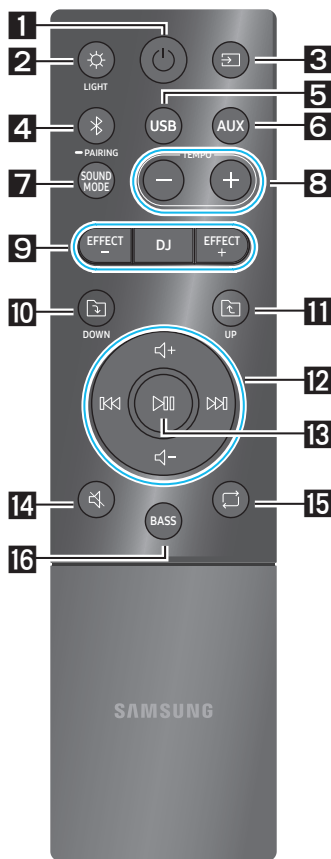





- Сымсыз «Group mode» немесе «Stereo mode» функциясын пайдаланған кезде, микрофоннан келген дыбыс тек микрофон жалғанған жүйеден шығады.
- Sound Tower жүйесі батарея режимінде болғанда, MIC дыбыс деңгейі төменірек болады.











06 ҚАШЫҚТАН БАСҚАРУ ПУЛЬТІН ҚАЛАЙ ҚОЛДАНУ КЕРЕК



























Қашықтан басқару пультіні қалай қолдану керек









* To reduce battery drain, the product does not turn on when press the power button of remote control while the battery is in use.

<p>1</p>  <p>Қуат</p>	<p>Sound Tower жүйесін қосады және өшіреді.</p>
<p>2</p>  <p>LIGHT</p> <p>Lighting жарық диодты шамы ақ түсті болып жыпылықтайды x1</p> 	<p>Жарықтандыру режимін қосу үшін  (LIGHT) түймесін басыңыз. (Тек музыка ойнатылған кезде ғана жұмыс істейді)</p> <p>Бұл түймені әр басқан кезде AMBIENT, PARTY, DANCE, THUNDERBOLT, STAR немесе OFF режимдерінің бірін таңдау арқылы өзіңіз қалаған жарықтандыру режимін қоса аласыз.</p>
<p>3</p>  <p>Көз</p> <p>Lighting жарық диодты шамы ақ түсті болып жыпылықтайды x1</p> 	<p>Sound Tower жүйесіне қосылған көзді таңдау үшін осы түймені басыңыз.</p> <p>Бұл түймені әр басқан кезде BT, USB, AUX1 немесе AUX2 ресурстарының бірін таңдау арқылы өзіңіз қалаған құрылғыны қоса аласыз.</p> <p>Ақ түсті жарық диодты шам оң жаққа жылжып тұрады</p>  <p>Бұйымның үстіңгі жағындағы жарық диодты шам.</p>
<p>4</p>  <p>Bluetooth PAIRING</p> <p>Lighting жарық диодты шамы ашық көгілдір түспен жыпылықтайды</p> 	<p>Тікелей «BT» режиміне қатысты көзді таңдау үшін осы түймені басыңыз.</p> <p>«BT PAIRING» режиміне кіру үшін түймені басып, 5 секундтан артық ұстап тұрыңыз.</p> <p>Бұл режимде Bluetooth құрылғыларын іздеу тізімінен Sound Tower таңдау арқылы Sound Tower жүйесін жаңа Bluetooth құрылғысына қоса аласыз.</p> <p>Ақ түсті жарық диодты шам жанып тұр</p>  <p>Бұйымның үстіңгі жағындағы жарық диодты шам.</p>
<p>5</p>  <p>USB</p> <p>Lighting жарық диодты шамы ақ түсті болып жыпылықтайды x1</p> 	<p>Sound Tower жүйесіне қосылған USB көздерін таңдау үшін осы түймені басыңыз.</p> <p>Ақ түсті жарық диодты шам жанып тұр</p>  <p>Бұйымның үстіңгі жағындағы жарық диодты шам.</p>

<p>6</p>	 <p>AUX</p> <p>Lighting жарық диодты шамы ақ түсті болып жыпылықтайды x1</p> 	<p>Sound Tower жүйесіне қосылған AUX1 немесе AUX2 көздерін таңдау үшін осы түймені басыңыз.</p> <p>AUX1 ақ түсті жарық диодты шам жанып тұр</p> <p>AUX2 ақ түсті жарық диодты шам жанып тұр</p> <p>○ ○ ● ○ ○ немесе ○ ○ ○ ● ○</p> <p>Бұйымның үстіңгі жағындағы жарық диодты шам.</p>
<p>7</p>	 <p>SOUND MODE</p> <p>Lighting жарық диодты шамы ақ түсті болып жыпылықтайды x1</p> 	<p>Бұл түймені әр басқан кезде PARTY, STANDARD, HIPHOP, EDM, ROCK, LATIN, HOUSE немесе REGGAE бірін таңдау арқылы өзіңіз қалаған дыбыс әсерін қоса аласыз.</p> <ul style="list-style-type: none"> • PARTY: сауық кеші сияқты ырғақты музыка әсерін білдіретін термин • Standard: өңделмеген, мысалы, эквалайзермен өзгертілмеген музыка әсерлерін білдіретін термин. • HIPHOP: динамикалы би мен музыканы білдіретін термин. • EDM: электрондық музыкаға қарағанда «жалпылама ұғымды» жанр. • ROCK: оркестр музыкасы. • LATIN: көптеген Оңтүстік Америка елдерінің музыкасын білдіретін термин. • HOUSE: электрондық аспаптарда ойнатылатын жылдам ырғақты би музыкасы.
<p>8</p>	 <p>TEMPO +, -</p> <p>Lighting жарық диодты шамы ақ түсті болып жыпылықтайды x1</p> 	<p>Музыканың қарқынын үдету немесе бәсеңдету үшін TEMPO + немесе TEMPO - түймелерін басыңыз.</p> <ul style="list-style-type: none"> • Функция тек USB режимдерінде ғана жұмыс істейді.
<p>9</p>	 <p>DJ</p> <p>Lighting жарық диодты шамы ақ түсті болып жыпылықтайды x1</p> 	<p>Бұл функция DJ әсерін қосуға мүмкіндік береді.</p> <p>Бұл түймені әр басқан кезде NOISE, FILTER, CRUSH, CHORUS, WAHWAH немесе OFF бірін таңдау арқылы өзіңіз қалаған DJ әсерін тағайындай аласыз.</p> <ul style="list-style-type: none"> • NOISE: түпнұсқа дыбысты біркелкі шумен микшерлеу. • FILTER: кей жиіліктердегі дыбысты сүзу. • CRUSH: түпнұсқа дыбысты анық ету. • CHORUS: түпнұсқа дыбысты бірнеше трекке бөліп, оларды бөлек кідірітіп, қайтадан микшерлеу. Хор әсерін жасайды. • WAHWAH: түпнұсқа дыбыстың нақты бір жиіліктерін күшейту арқылы жасалған WAHWAH әсері.
	 <p>EFFECT +, -</p> <p>Lighting жарық диодты шамы ақ түсті болып жыпылықтайды x1</p> 	<p>Әр DJ дыбысының әсерін үдету немесе бәсеңдету үшін EFFECT + немесе EFFECT - түймелерін басыңыз.</p> <p>Әсердің әдепкі мәні — 5; оны — 15 – 0 ~ +15 аралығында өзгертуге болады.</p>

<p>10</p>	 <p>DOWN қапшық</p> <p>Lighting жарық диодты шамы ақ түсті болып жыпылықтайды x1</p> 	<p>USB құрылғысындағы келесі қапшыққа өту үшін  (DOWN) түймесін басыңыз.</p>
<p>11</p>	 <p>UP қапшық</p> <p>Lighting жарық диодты шамы ақ түсті болып жыпылықтайды x1</p> 	<p>USB құрылғысындағы алдыңғы қапшыққа өту үшін  (UP) түймесін басыңыз.</p>
<p>12</p>	 <p>Volume up, Volume down / Skip</p> <p>Lighting ақ түсті жарық диодты шамы жыпылықтайды</p>  <p> + Теменнен жоғары қарай</p>  <p> - Жоғарыдан төмен қарай</p>	<ul style="list-style-type: none"> • Дыбысты арттыру, Дыбысты азайту Дыбыс деңгейін арттыру немесе төмендету үшін  + (дыбысты арттыру) немесе  - (дыбысты азайту) түймесін басыңыз. • Музыканы өткізіп жіберу Келесі музыка файлын таңдау үшін  түймесін басыңыз. Ағымдағы музыканы қайтадан ойнату үшін  түймесін бір рет басыңыз. Алдыңғы музыка файлын таңдау үшін  түймесін екі рет басыңыз. Алға немесе артқа қарай іздеу үшін USB ойнату режимінде  немесе  түймесін 3 секундтан артық басып тұрыңыз. Қалыпты ойнату режиміне қайту үшін  немесе  түймесін қайтадан 3 секундтан артық басып тұрыңыз.
<p>13</p>	 <p>Ойнату / Тоқтату</p> <p>Lighting жарық диодты шамы ақ түсті болып жыпылықтайды x1</p> 	<p>Музыкалық файлдың ойнатылуын уақытша тоқтату үшін  түймесін басыңыз. Түймені қайтадан басқан кезде музыкалық файл ойнатылады.</p> <ul style="list-style-type: none"> • Қуатты автоматты түрде өшіру функциясы Құрылғы AUX1, AUX2 режимінде тұрған кезде қуатты автоматты түрде өшіру функциясын өшіру үшін  түймесін 5 секундтан артық басып тұрыңыз. Жарық тақтасы бір рет ақ түсті болып жыпылықтайды.
<p>14</p>	 <p>Дыбыссыз</p> <p>Lighting жарық диодты шамы ақ түсті болып жыпылықтайды x1</p> 	<p>Дыбысты өшіру үшін  (Дыбыссыз) түймесін басыңыз. Дыбысты қосу үшін осы түймені қайтадан басыңыз.</p>

<p>15</p>	 <p>Қайталау</p> <p>Lighting жарық диодты шамы ақ түсті болып жыпылықтайды x1</p> 	<p>«USB» режимінде Қайталау (Repeat) функциясын қолдану үшін  (Қайталау) түймесін басыңыз.</p> <p>Бұл түймені әр басқан кезде ONE, FOLDER, ALL, RANDOM немесе OFF бірін таңдау арқылы өзіңіз қалаған қайталау функциясын қоса аласыз.</p>
<p>16</p>	 <p>BASS</p> <p>Lighting жарық диодты шамы ақ түсті болып жыпылықтайды x1</p> 	<p>Күшті бас дыбысын қолдану үшін BASS түймесін басыңыз.</p> <p>Қалыпты дыбыс режиміне қайту үшін қайтадан басыңыз.</p> <p>BLUETOOTH POWER функциясын қосу немесе өшіру үшін BASS түймесін 5 секундтан артық басып тұрыңыз.</p>
<p>※</p>	<p>Қолдану мүмкін емес</p> <p>Lighting жарық диодты шамы қызғылт түспен жыпылықтайды</p>  <p>Ортадан шетке қарай</p> 	<p>Ағымдағы сигнал көзі үшін қашықтан басқару пультіңдегі түймені пайдалану мүмкін емес.</p>

Дыбыс режимін қалай қолдану керек

Sound Tower жүйесінде нақты музыкалық жанр үшін оңтайландырылған алдын ала анықталған эквалайзер параметрлері қарастырылған.

1. Қашықтан басқару пультіңдегі **SOUND MODE** түймесін басыңыз.
2. **SOUND MODE** түймесін әр басқан кезде **PARTY, STANDARD, HIPHOP, EDM, ROCK, LATIN, HOUSE** немесе **REGGAE** бірін таңдау арқылы өзіңіз қалаған дыбыс әсерін қоса аласыз.

ЕСКЕРТПЕЛЕР

- Әдепкі қалыптағы дыбыс режимі – **PARTY**.
- Өшірілген кезде, Дыбыс режимі режимінің әдепкі параметрлерін орнату үшін құрылғыдағы немесе қашықтан басқару пультіңдегі  түймесін басып, 5 секундтан артық ұстап тұрыңыз.

DJ әсері функциясын қалай қолдану керек

DJ әсері функциясы «DJ әсері» дыбыс әсерін қосуға мүмкіндік береді. Әр әсердің деңгейін реттеуге болады.

1. Қашықтан басқару пультіңдегі **DJ** түймесін басыңыз.

2. **DJ** түймесін әр басқан кезде Sound Tower жүйесінде қолжетімді DJ әсерлері ауысып қосылады:
 - **NOISE:** Фильтр мен шығыс арқылы бастапқы дыбыспен үйлескен бірқалыпты шулы дыбысты қалыптастырады.
 - **FILTER:** Тек жоғарғы немесе төменгі жиіліктегі дыбыстарға ұқсас әсерді қалыптастырады.
 - **CRUSH:** Бастапқы дыбысты анығырақ қылатын әсерді қалыптастырады.
 - **CHORUS:** Әуендеген хорға ұқсас әсерді қалыптастырады.
 - **WAHWAH:** «Вау-вау» әсерін қалыптастырады.
 - **DJ EFFECT OFF:** DJ әсерін өшіреді.
3. DJ дыбыс әсерлерінің әрбірінің деңгейін -15 және +15 аралығында арттыру және төмендету үшін **EFFECT +** немесе **EFFECT -** түймелерін басыңыз.

ЕСКЕРТПЕ

- Өшірілген кезде, DJ әсері режимінің әдепкі параметрлерін орнату үшін құрылғыдағы немесе қашықтан басқару пультіндегі  түймесін басып, 5 секундтан артық ұстап тұрыңыз.

07 SAMSUNG SOUND TOWER ҚОЛДАНБАСЫН ПАЙДАЛАНУ

Samsung Sound Tower қолданбасын орнатыңыз

Бұл өнімді өзіңіздің смарт құрылғыңызбен және Samsung Sound Tower қолданбасымен басқару үшін Google Play Store немесе Apple App Store сервистерінен Samsung Sound Tower қолданбасын жүктеп, оны смарт құрылғыңызға орнатыңыз.

ЕСКЕРТПЕЛЕР

- Samsung Sound Tower қолданбасы мобильді телефон құрылғыларындағы Android жүйесінің Android OS 8.0 немесе одан кейінгі нұсқаларымен үйлесімді.
- Samsung Sound Tower қолданбасы Apple мобильді құрылғыларындағы iOS жүйесінің iOS 11.0 немесе одан кейінгі нұсқаларымен үйлесімді.

Онлайн дүкенде іздеуге арналған сөз: Samsung Sound Tower



Samsung Sound Tower қолданбасын іске қосу

Samsung Sound Tower қолданбасын іске қосу және қолдану үшін смарт құрылғыңыздағы Samsung Sound Tower белгішесін басыңыз да, экрандағы нұсқауларды орындаңыз.

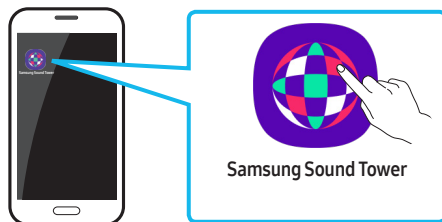

08 АҚАУЛАРДЫ ІЗДЕУ ЖӘНЕ ЖОЮ

Көмекке жүгінбестен бұрын келесілерді тексеріңіз.

Құрылғы қосылмайды.

- Батарея заряды мүлде таусылып қалған болуы мүмкін. Қуат штепселін жалғап, қосып көріңіз.

Түймені басқан кезде функция жұмыс істемейді.

- Қуат штепселін ажыратып, Sound Tower құрылғысын өшіріңіз. Қуат штепселін қайта салып, Sound Tower құрылғысының қосыңыз.
- Сыртқы құрылғының қуатын өшіріп-қосып, әрекетті қайталаңыз.
- Сигнал болмаған жағдайда, Sound Tower белгілі бір уақыт кезеңінен кейін автоматты түрде өшеді. Қуатты қосыңыз.

BT режимінде дыбыс жоғалып кетеді.

- 13-беттегі Bluetooth қосу бөлімдерін қараңыз.

Дыбыс шықпайды.

«Дыбыссыз» функциясы қосулы ма?

- «Дыбыссыз» функциясын өшіру үшін  (Дыбыссыз) түймесін басыңыз.

Минималды дыбыс деңгейі орнатылған ба?

- Дыбыс деңгейін реттеңіз.

Қашықтан басқару пульті жұмыс істемейді.

Батареялар тозған ба?

- Жаңа батареялармен ауыстырыңыз.

Қашықтан басқару пульті мен Sound Tower негізгі құрылғысы арасындағы қашықтық тым алыс па?

- Қашықтан басқару пультін Sound Tower негізгі құрылғысына жақындатыңыз.

Stereo тобы байланысы жұмыс істемейді.

Жүйе сымсыз Group Play режимінде ме?

- Сымсыз Group Play режимін өшіріңіз де, Stereo тобы режимін қайтадан қосып көріңіз.

Bluetooth байланысын орнату мүмкін емес.

Басқа жүйеге қосылған жүйе сымсыз Group Play режимінде немесе Stereo тобы режимінде ме?

- Сымсыз Group Play немесе Stereo тобы режимін өшіргеннен кейін Bluetooth қайтадан қосып көріңіз.

Бұған дейін екі Bluetooth құрылғысы қосылып қойған ба?

- Өзге Bluetooth байланыстарын өшіргеннен кейін ағымдағы Bluetooth қайтадан қосып көріңіз.

PAIRING түймесі жұмыс істемейді.

Жүйе сымсыз Group Play режимінде немесе Stereo тобы режимінде ме?

- Сымсыз Group Play немесе Stereo тобы режимін өшіргеннен кейін тағы бір тексеріп көріңіз.

Мен HOST (MAIN) жүйесін Group Play немесе Stereo топ сымсыз қосылымында басқасына ауыстырғым келеді.

- Group Play режимін ажыратыңыз, алдымен HOST еткіңіз келетін динамикті басыңыз, одан кейін басқаларын бірінен кейін бірін жалғау үшін Group LED пайдаланыңыз.
- Stereo топ режимінде MAIN тіркеледі. Сіз басқаларды MAIN ретінде өзгерте алмайсыз.

AUX1 немесе AUX2 файлдарын жаңа пәрмен берместен 8 сағаттан артық ойнатқым келеді.

- Қуатты автоматты түрде азайту функциясын ажырату үшін AUX1 немесе AUX2 режимінде қашықтан басқару пультінде  түймесін 5 секунд басып, ұстап тұрыңыз. ON-AUTO POWER DOWN күйінен OFF-AUTO POWER DOWN күйіне ауыстырыңыз.

Мен SUB-ді Group play-ге қоса алмаймын.

- 1 сағаттан кейін HOST қосудан кез-келген қосымша SUB бұғаттайды. HOST жүйесіндегі **GROUP PLAY** түймесін басыңыз, SUB құралын қайта жалғауға болады.

«Сымсыз/Сымды Топтық ойнату/Stereo қосу/Bluetooth» байланысын орнату мүмкін емес.

Жүйелер арасындағы қашықтық тым үлкен бе?

- «Сымсыз/Сымды Топтық ойнату/Stereo қосу/Bluetooth» байланысын жүйеден 1 метр қашықтықта орнату ұсынылады.
- Sound Tower жүйелері арасындағы жұмыс қашықтығын 10 метрден асырмау ұсынылады.

09 ЛИЦЕНЗИЯ



The Bluetooth® word mark and logos are registered trademarks owned by the Bluetooth SIG, Inc. and any use of such marks by Samsung Electronics Co., Ltd. is under license. Other trademarks and trade names are those of their respective owners.



Qualcomm aptX is a product of Qualcomm Technologies, Inc. and/or its subsidiaries. Qualcomm is a trademark of Qualcomm Incorporated, registered in the United States and other countries. aptX is a trademark of Qualcomm Technologies International, Ltd., registered in the United States and other countries.





[ENERGY STAR]

ENERGY STAR qualified model only

- Your Samsung product is ENERGY STAR qualified in its factory default setting. Change to certain features, settings and functionality in this product can change the power consumption, possibly beyond the limits required for ENERGY STAR qualification.
- Environmental Protection Agency and Department of Energy. ENERGY STAR is a joint program of the Government agencies, designed to promote energy efficient products and practices.

Refer to www.energystar.gov for more information of the ENERGY STAR Program.

ENERGY STAR qualified model only (Applicable to Thin Client models only)

As an ENERGY STAR® Partner, SAMSUNG has determined that this product meets the ENERGY STAR® guidelines for energy efficiency.

- The ENERGY STAR Program has been to reduced greenhouse gas emissions and save energy through voluntary labeling.
- Power management setting of this product have been enabled by default, and have various timing setting from 1 minutes to 5 hours.
- The product can wake with a button press on the chassis from sleep mode.

ENERGY STAR qualified model only (The other models)

- As an ENERGY STAR Partner, Samsung has determined that this product or product models meets the ENERGY STAR guideline for energy efficiency.

10 АШЫҚ КӨЗ ЛИЦЕНЗИЯСЫ ТУРАЛЫ ЕСКЕРТУ

Ашық бастапқы кодқа байланысты сұрақтар мен өтініштеріңізді электрондық пошта (oss.request@samsung.com).



11 ҚЫЗМЕТ ТУРАЛЫ МАҢЫЗДЫ ЕСКЕРТУ

- Осы пайдаланушы нұсқаулығындағы суреттер мен кескіндер тек анықтама ретінде берілген және өнімнің нақты түрі өзгеше болуы мүмкін.
- Төмендегі жағдайдың бірінде әкімшілік ақы алынуы мүмкін:
 - а. Сіздің сұрауыңыз бойынша үйіңізге инженер шақырылса және бұйымда еш кемшілік болмаса.
 - б. Құрылғыны жөндеу орталығына әкелсеңіз, бірақ бұйымда еш кемшілік болмаса.
- Қандай да бір жұмыс орындалар алдында немесе үйіңізге барар алдында, сізге тапсырысты рәсімдеу ақысының мөлшері хабарланады.

12 ТЕХНИКАЛЫҚ СИПАТТАМАЛАР ЖӘНЕ НҰСҚАУЛЫҚ

Техникалық Сипаттар

Үлгі атауы	MX-ST50B	
USB	5V/2,1A	
Салмағы	11,94 кг	
Өлшемдері (ені x биіктігі x қалыңдығы)	329 × 665 × 301 мм	
Жұмыс Істеу Температурасы	+5°C пен +35°C арасында	
Жұмыс Істеу Ылғалдылығы	10 % пен 75 % арасында	
КУШЕЙТКІШ Қуат тұтынуы	Қуат сымын жалғау	240 Вт
	Батарея	90 Вт
Жалпы қуат тұтынуы	65 Вт	
Қуат көзі Айнымалы тоқ	100-240В~50/60Гц	
Батарея түрі	Литий-ионды 72 Вт	
Батареяның ойнату уақыты	18 сағатқа дейін	
Батареяны зарядтау уақыты	< 3,5 сағ	

Литий-ионды зарядталатын батарея	Батарея моделі	EB-T24C-00, 2INR19/65-4
	Номиналды кернеуі	7,34 В 
	Номиналды сыйымдылығы	9800 мА*сағ, 71,93 Вт*сағ
	Шектеулі зарядтау кернеуі	8,4 В 
	Әдеттегі сыйымдылығы	10000 мА*сағ, 73,40 Вт*сағ

СЫМСЫЗ ҚҰРЫЛҒЫНЫҢ ШЫҒЫС ҚУАТЫ ВТ таратқышының максималды қуаты	2,4 ГГц – 2,4835 ГГц шамасында 100 мВт
Bluetooth Портын өшіру әдісі	Bluetooth Power функциясын өшіру үшін BASS түймесін 5 секундтан артық басып тұрыңыз.

ЕСКЕРТПЕЛЕР

- Samsung Electronics Co., Ltd компаниясы техникалық сипаттарды ескертусіз өзгертуге құқылы.
- Салмағы мен өлшемдері шамамен алынған.
- Батареяның ойнату уақыты мен зарядтау уақыты пайдалану жағдайларына қарай әртүрлі болады.
- Аса суық немесе ыстық ортада қауіпсіздік мақсатында зарядтау тоқтайды. Бұл мәселелерді шешу үшін, айнымалы ток қуаты сымын ажыратып, 5 °C және 35 °C аралығындағы жұмыс температурасында қайтадан жалғаңыз.



- Импорртаушы : «SAMSUNG ELECTRONICS CENTRAL EURASIA»
(САМСУНГ ЭЛЕКТРОНИК ЦЕНТРАЛЬНАЯ ЕВРАЗИЯ) ЖШС
Қазақстан Республикасы, А05D7М5, Алматы қаласы, Алмалы ауданы, Желтоқсан көшесі, 115, 3 қабат.
Импортер : ТОО «SAMSUNG ELECTRONICS CENTRAL EURASIA»
(САМСУНГ ЭЛЕКТРОНИК ЦЕНТРАЛЬНАЯ ЕВРАЗИЯ)
Республика Казахстан, А05D7М5, город Алматы, Алмалинский район, улица Желтоқсан, 115, 3 этаж
- Өндіруші : Самсунг Электроникс Ко., Лтд.
129, Самсунг-ро, Ёнгтонг-гу, Сувон-си, Гунги-до, 16677, Корея Республикасы
- Производителъ : Самсунг Электроникс Ко., Лтд.
129, Самсунг-ро, Енгтонг-гу, Сувон-си, Кёнги-до, 16677, Республика Корея
- Бұл өнім «SAMSUNG ELECTRONICS CO., LTD.» толық өндірістік бақылауында өндірілген. Өндіруші атауы (үлгісіне және көрсетілген заттаңбасына байланысты):
 1. HUIZHOU CITY BUMJIN TECHNOLOGY CO., LTD
Қытай, B Block, JinHerui High Tech Industrial Park, ShanPo Village, LiLin Town, Zhongkai High Tech Zone, Huizhou City, Guangdong Province
 2. BUMJIN ELECTRONICS VINA Co., Ltd.
Вьетнам, Lot 04, Dong Mai Industrial Zone, Dong Mai Ward, Quang Yen Town, Quang Ninh Province
 3. Eastech Systems (Huiyang) Co., Ltd.
Қытай, DongFeng District Xin Xu, Hui Yang, GuangDong
 4. EASTECH (VN) COMPANY LIMITED
Вьетнам, Lot B2-4, Cong Hoa industrial park, Cong Hoa ward, Chi Linh city, Hai Duong province
 5. Tonly Technology Co., Ltd. Tongqiao Factory
Қытай, No. 88, North Of Luen Fat Road, Tongqiao Industrial Base, ZhongKai High-tech Development Zone, Huizhou City, Guangdong Province
 6. TONLY ELECTRONICS TECHNOLOGY VIETNAM CO., LTD
Вьетнам, Lot CN-02, Dong Mai Industrial Zone, Dong Mai Ward, Quang Yen Town, Quang Ninh Province
 7. TCL Technoly Electronics (Huizhou) Co., Ltd. Zhongkai The Third Factory
Қытай, No. 88, North Of Luen Fat Road, Tongqiao Industrial Base, ZhongKai High-tech Development Zone, Huizhou City, Guangdong
- Өндірілген күнін өнімдегі затбелгіден қараңыз.



[Осы өнімдегі батареяларды дұрыс тастау]

(Бөлек жинау жүйелері бар елдерде қол жетімді)

Батареяда, нұсқаулықта немесе қаптамада көрсетілген бұл белгі осы өнімдегі батареялар қызметі аяқталғаннан кейін өзге үй қалдықтарымен бірге тасталмауы тиіс екенін көрсетеді. Белгі тұрса, Hg, Cd немесе Pb химиялық таңбалары батареядағы сынап, кадмий немесе қорғасын мөлшері 2006/66 EO директивасында көрсетілген деңгейлерден жоғары екенін білдіреді.

Батареяларды тиісті түрде тастамаса, бұл заттар адам денсаулығына немесе қоршаған ортаға зардап тигізуі мүмкін.

Табиғи ресурстарды қорғау және материалдардың қайта пайдалануын ынталандыру үшін, батареяларды өзге қалдықтардан тыс ұстап, жергілікті батареяларды қайтару жүйесі арқылы қайта өңдеңіз.



Осы мониторды дұрыс тастау (қоқыс электр және электрондық жабдықтар)

(Бөлек жинау жүйелері бар елдерде қол жетімді)

Монитордағы, керек-жарақтардағы немесе әдебиеттегі бұл белгі монитор және оның электрондық керек-жарақтарын (мысалы, зарядтағыш, гарнитура, USB кабелі) жұмыс мерзімінің соңында басқа үй қоқысымен бірге тастамау керек екенін білдіреді. Басқарылмайтын қоқысты тастаудан қоршаған ортаға немесе адам денсаулығына мүмкін зиянды болдырмау үшін материалдық ресурстардың қоршаған ортаға зиянсыз қайта пайдаланылуын ынталандыру үшін бұл заттарды басқа қоқыс түрлерінен бөліңіз және жауапкершілікпен тастаңыз.

Үй пайдаланушылары осы заттарды қоршаған ортаға қауіпсіз қайта пайдалану мақсатында қайда және қалай апара алатыны туралы мәліметтер алу үшін осы өнімді сатып алған сатушыға немесе жергілікті мекемеге хабарласу керек.

Өнеркәсіптік тұтынушылар жеткізушіге хабарласуы және сатып алу келісімінің шарттарын тексеруі керек. Бұл мониторды және оның электрондық керек-жарақтарын тастау кезінде басқа пайдаланылған орамның қалдықтарымен араластырмау керек.

SAMSUNG



© 2022 Samsung Electronics Co., Ltd. Барлық құқықтары қорғалған.

ДҮНИЕЖҮЗІЛІК SAMSUNG КОМПАНИЯСЫНА хабарласыңыз

Samsung өнімдеріне қатысты қандай да бір сауалдарыңыз немесе пікірлеріңіз болса, SAMSUNG тұтынушыларды қолдау орталығына хабарласыңыз.

Аймақ	Samsung қызмет көрсету орталығы ☎	Веб-сайт
■ CIS		
RUSSIA	8-800-555-55-55	www.samsung.com/ru/support
BELARUS	810-800-500-55-500	www.samsung.com/support
GEORGIA	0-800-555-555	
ARMENIA	0-800-05-555	
AZERBAIJAN	0-88-555-55-55	
KAZAKHSTAN	8-10-800-500-55-500 (GSM: 7799)	www.samsung.com/kz_ru/support
UZBEKISTAN	00-800-500-55-500 (GSM: 7799, 0799 (Uztelecom))	www.samsung.com/uz_ru/support
KYRGYZSTAN	00-800-500-55-500 (GSM: 9977)	www.samsung.com/support
TAJIKISTAN	8-10-800-500-55-500 (GSM: 8888)	
MONGOLIA	1800-25-55	
UKRAINE	0-800-502-000	www.samsung.com/ua/support
MOLDOVA	+373-22-667-400	www.samsung.com/support