

> **PX701HD**

**PX701HDH**

Проектор

Руководство пользователя

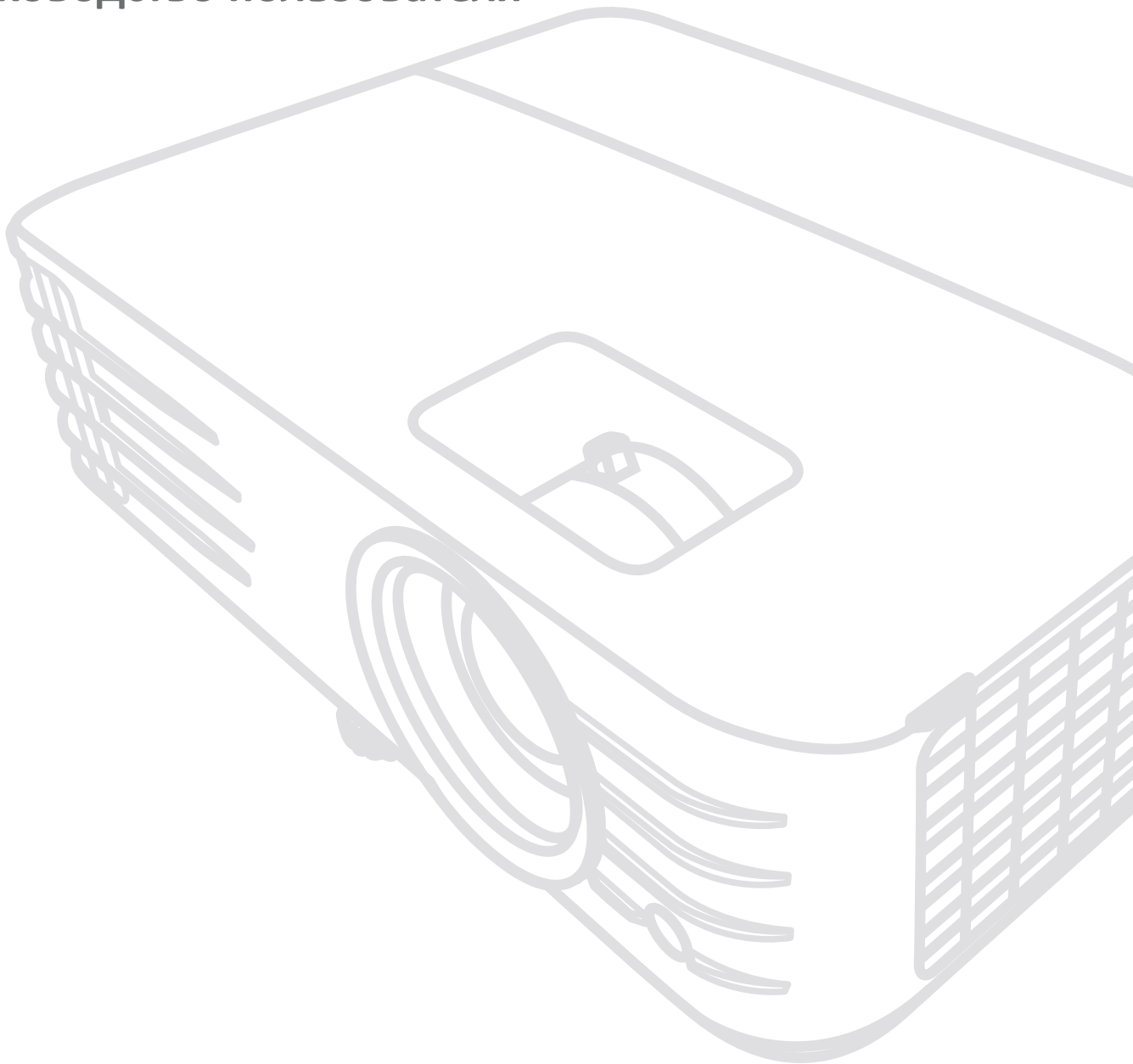

## **Благодарим вас за выбор ViewSonic®!**

Как ведущий мировой поставщик визуальных решений, компания ViewSonic® стремится превосходить ожидания пользователей во всех странах в плане технологического совершенства, инноваций и простоты. В компании ViewSonic® мы считаем, что наши изделия могут положительно повлиять на мир, и мы уверены, что выбранное вами изделие ViewSonic® будет служить вам надежно и долго.

Еще раз благодарим вас за выбор ViewSonic®!

# > Меры безопасности - общие сведения

Перед использованием проектора изучите следующие **Меры безопасности**.

- Сохраните это Руководство пользователя в надежном месте для наведения справок в будущем.
- Прочитайте все предупреждения и выполняйте все инструкции.
- Обеспечьте минимум 20" (50 см) свободного пространства вокруг проектора для надлежащей вентиляции.
- Установите проектор в хорошо проветриваемом помещении. Ничего не кладите на проектор, чтобы не мешать выводу тепла из него.
- Не ставьте проектор на неровную или неустойчивую поверхность. Проектор может упасть, причинив травму пользователю, или выйти из строя.
- Не наклоняйте проектор под углом более 10° влево или вправо и под углом 15° вперед или назад.
- Не смотрите в объектив во время работы проектора. Мощный луч света опасен для глаз.
- При включении лампы проектора обязательно открывайте затвор объектива или снимайте его крышку.
- Когда проектор работает, не загромождайте объектив никакими предметами, так как это может привести к их нагреванию и деформации, а также к возгоранию.
- Во время работы лампа проектора очень сильно нагревается. Перед заменой лампы нужно дать проектору остыть в течение приблизительно 45 минут.
- Не используйте лампы с истекшим номинальным сроком службы. При использовании сверх установленного срока службы лампа может разбиться, хотя такое бывает редко.
- Запрещается заменять лампу и другие электронные компоненты, не вынув сначала вилку шнура питания проектора из розетки.
- Не пытайтесь разбирать этот проектор. Внутри проектора - опасное для жизни высокое напряжение, которое может стать причиной смерти при случайном контакте с деталями, находящимися под напряжением.
- Переносите проектор осторожно, чтобы не уронить и не ударить его.
- Не кладите тяжелые предметы на проектор и соединительные кабели.
- Не устанавливайте проектор вертикально на торец. Это может вызвать падение и повреждение проектора или причинить травму пользователю.
- Не подвергайте проектор воздействию прямого солнечного света или других источников непрерывного тепла. Не устанавливайте его рядом с источниками тепла, такими как батареи отопления или нагревательные приборы, кухонные плиты и другие устройства (в том числе усилители), из-за чего температура проектора может возрасти до опасного уровня.

- Не ставьте емкости с жидкостью на проектор или рядом с ним. Попадание жидкости внутрь корпуса может привести к выходу проектора из строя. В случае попадания жидкости внутрь проектора отсоедините его от источника питания и обратитесь в местный сервисный центр для технического обслуживания.
- Во время работы проектора вы можете ощутить поток теплого воздуха со специфическим запахом из вентиляционной решетки проектора. Это - нормальное явление и не является неисправностью.
- Помните, что поляризованная вилка или вилка с контактом заземления обеспечивает вашу безопасность. В поляризованной вилке есть два ножевых контакта, один из которых шире другого. У вилки с контактом заземления есть два ножевых контакта и заземляющий штыревой контакт. Широкий ножевой контакт и третий ножевой контакт обеспечивают вашу безопасность. Если вилка не подходит к вашей розетке, то купите переходник и не прикладывайте силу, чтобы вставить вилку в розетку.
- При подключении к розетке НЕ удаляйте заземляющий контактный вывод. Следите за тем, чтобы заземляющие контактные выводы ВСЕГДА БЫЛИ НА МЕСТЕ.
- Защитите шнур питания, чтобы на него нельзя было зацепиться или наступить на него, особое внимание уделите вилке и точке выхода шнура питания из корпуса проектора.
- В некоторых странах напряжение в сети НЕ стабильно. Этот проектор рассчитан на безотказную эксплуатацию при напряжении сети питания перемен. тока от 100 до 240 В, однако пропадание питания и скачки напряжения свыше  $\pm 10$  В могут вывести проектор из строя. Поэтому при опасности сбоев питания или скачков напряжения советуем подключать проектор через стабилизатор напряжения, фильтр от скачков напряжения или источник бесперебойного питания (ИБП).
- Заметив дым, необычный шум или странный запах, немедленно выключите проектор и обратитесь к продавцу или в компанию ViewSonic®. Продолжать пользоваться проектором опасно.
- Используйте только дополнительные принадлежности, которые указаны изготовителем.
- Вынимайте вилку шнура питания от розетки, если проектор подолгу не используется.
- Все виды технического обслуживания должны проводить специалисты сервисного центра.



**ВНИМАНИЕ!** Это устройство испускает опасное видимое излучение. Как и при использовании любого источника яркого света, не смотрите прямо на испускаемый луч света. RG2 IEC 62471-5:2015.

## > Меры безопасности - крепление на потолке

Перед использованием проектора изучите следующие **Меры безопасности**.

Если вы собираетесь закрепить проектор на потолке, то мы настоятельно советуем использовать правильно подобранный комплект для потолочного крепления проектора, а также проверить безопасность и надежность крепления.

Использование неподходящего комплекта для потолочного крепления опасно, так как проектор может упасть с потолка из-за неправильного крепления или применения шурупов неподходящего диаметра или длины.

Комплект для потолочного крепления проектора можно купить в том же магазине, где был куплен проектор. Мы советуем дополнительно купить специальный защитный тросик и надежно прикрепить один его конец к расположенному на корпусе проектора разъему для защиты от кражи, а другой - к скобе кронштейна потолочного крепления. Помимо защиты от кражи, этот тросик позволит предотвратить падение проектора в случае ослабления затяжки шурупов крепежного кронштейна.

# > Содержание

|   |           |
|---|-----------|
| <b>Меры безопасности - общие сведения</b> .....         | <b>3</b>  |
| Характеристики .....                                    | 10        |
| Комплект поставки .....                                 | 10        |
| Общие сведения об устройстве .....                      | 11        |
| Проектор .....  | 11        |
| Органы управления и их назначение .....                 | 11        |
| Разъемы .....   | 12        |
| Пульт ДУ .....  | 13        |
| Органы управления и их назначение .....                 | 13        |
| Зона действия пульта ДУ .....                           | 14        |
| Замена батареек в пульте ДУ .....                       | 14        |
| Выбор места для установки .....                         | 15        |
| <b>Первоначальная настройка</b> .....                   | <b>15</b> |
| Проекционные размеры .....                              | 16        |
| Изображение формата 16:9 на экране формата 16:9.....    | 16        |
| Изображение формата 16:9 на экране формата 4:3.....     | 17        |
| Монтаж проектора .....                                  | 18        |
| Предотвращение несанкционированного использования ..... | 19        |
| Использование гнезда для защиты.....                    | 19        |
| Использование функции защиты паролем .....              | 20        |
| Установка пароля .....                                  | 20        |
| Изменение пароля .....                                  | 21        |
| Отключение функции защиты паролем .....                 | 21        |
| Если забудете пароль.....                               | 22        |
| Процедура восстановления пароля.....                    | 22        |
| Блокировка кнопок управления.....                       | 23        |
| Подключение к сети питания.....                         | 24        |

|  |           |
|--|-----------|
| <b>Подключения.....</b>                                | <b>24</b> |
| Подключение источникам видеосигнала .....              | 25        |
| Подключение через разъем HDMI .....                    | 25        |
| Подключение к компьютеру.....                          | 26        |
| Подключение сигнала VGA .....                          | 26        |
| Подключение выходного сигнала VGA.....                 | 26        |
| Подключение к звуковому устройству.....                | 27        |
| Включение и выключение проектора .....                 | 28        |
| Включение проектора .....                              | 28        |
| Первая активация.....                                  | 28        |
| <b>Эксплуатация .....</b>                              | <b>28</b> |
| Выключение проектора .....                             | 29        |
| Выбор источника входного сигнала .....                 | 30        |
| Регулировка проецируемого изображения .....            | 31        |
| Регулировка высоты проектора и угла проецирования..... | 31        |
| Автоматическая настройка изображения .....             | 31        |
| Точная настройка размера и резкости изображения.....   | 31        |
| Коррекция трапецеидальных искажений .....              | 32        |
| Управление проецируемым изображением.....              | 32        |
| Скрытие изображения.....                               | 33        |
| Общий порядок работы с экранном меню .....             | 34        |
| <b>Функции меню.....</b>                               | <b>34</b> |
| Дерево экранных меню.....                              | 35        |
| Меню ДИСПЛЕЙ .....                                     | 40        |
| Меню ИЗОБРАЖЕНИЕ .....                                 | 43        |
| Меню УПРАВЛЕНИЕ ПИТАНИЕМ.....                          | 47        |
| Меню ОСНОВНЫЕ .....                                    | 50        |
| Меню ДОПОЛНИТЕЛЬНЫЕ .....                              | 52        |
| Меню СИСТЕМА .....                                     | 55        |
| Меню ИНФОРМАЦИЯ .....                                  | 57        |
| Технические характеристики .....                       | 58        |

|   |           |
|---|-----------|
| <b>Приложение .....</b>   | <b>58</b> |
| Размеры проектора .....   | 59        |
| Поддерживаемые режимы синхронизации.....  | 59        |
| Аналоговый RGB .....  | 59        |
| HDMI (режим ПК).....  | 60        |
| HDMI (Видео) .....  | 62        |
| Таблица кодов ИК-управления .....   | 62        |
| Код адреса.....   | 63        |
| Таблица команд RS-232.....  | 64        |
| Назначение контактов.....   | 64        |
| Интерфейс .....   | 64        |
| Таблица команд.....   | 64        |
| Список терминов .....   | 70        |
| Устранение неполадок .....  | 73        |
| Проблемы общего характера .....   | 73        |
| Индикаторы .....  | 74        |
| Обслуживание.....   | 75        |
| Общие меры безопасности .....   | 75        |
| Чистка объектива.....   | 75        |
| Чистка корпуса.....   | 75        |
| Хранение проектора.....   | 75        |
| Отказ от ответственности.....   | 75        |
| Информация о лампе .....  | 76        |
| Наработка лампы .....   | 76        |
| Продление срока службы лампы.....   | 76        |
| Время замены лампы.....   | 77        |
| Замена лампы.....   | 77        |
| Информация о соответствии требованиям .....   | 78        |
| Заявление о соответствии требованиям Федеральной Комиссии по связи<br>(ФКС) США ..... | 78        |
| Заявление о соответствии требованиям Министерства промышленности<br>Канады:.....      | 78        |
| Соответствие требованиям CE для стран Европы .....                                    | 78        |



|   |           |
|---|-----------|
| <b>Нормативная информация и информация по обслуживанию .....</b>      | <b>78</b> |
| Заявление о соответствии требованиям Директивы RoHS2 .....            | 79        |
| Установленные в Индии ограничения на содержание опасных веществ ..... | 80        |
| Утилизация продукта и окончание срока его службы.....                 | 80        |
| Информация об авторских правах .....                                  | 81        |
| Обслуживание клиентов.....  | 82        |
| Ограниченная гарантия.....  | 83        |

# > Введение

ViewSonic PX701HD/HDH - это проектор, обеспечивающий высокую (3500 люмен по стандарту ANSI) яркость, разрешение Full HD (1080p) и великолепную эффективность зрительного восприятия в ярко освещенных жилых комнатах и переговорных. В проекторе используется лампа новейшей конструкции, продлевающая срок службы лампы до 20 000 часов в режиме Супер эко+ и значительно сокращающая расходы на замену и обслуживание лампы. Цифровой сдвиг объектива позволяет пользователям регулировать параметры с пульта ДУ. Проектор также поддерживает функцию vColorTuner для обмена цветовыми профилями и настройки параметров. Два входа HDMI и подача питания через разъем USB позволяют подключать к проектору самые разные мультимедийные устройства для игр и просмотра фильмов, а также адаптер беспроводной связи для проведения беспроводных презентаций.

## Характеристики

- Очень долгий срок службы лампы - 20 000 часов.
- Функция энергосбережения, уменьшающая энергопотребление лампы на 60%, если в течение заданного времени не будет обнаружен входной сигнал.
- Обновление микропрограммы через разъем USB Type A.
- Через разъем USB Type A, подключив адаптер беспроводной связи, можно в потоковом режиме воспроизводить содержимое с HDMI-источника, а также подавать питание для зарядки.
- 7 цветовых режимов для разных целей проецирования.
- Таймер презентации для лучшего контроля времени во время презентации.
- Сдвиг объектива по вертикали с пульта ДУ.
- Поддерживается отображение 3D.
- Когда включен режим энергосбережения, потребляется менее 0,5 Вт электроэнергии.
- Быстрый автопоиск позволяет быстрее обнаруживать источник входного сигнала.
- Автоподстройка нажатием одной кнопки обеспечивает наилучшее качество отображения (только для аналогового сигнала).
- Цифровая коррекция трапецеидальных искажений.
- Возможность отображения 1,07 млрд цветов.
- Экранное меню на нескольких языках.
- Функция HDMI CEC (Consumer Electronics Control - Управление бытовой электронной аппаратурой) позволяет синхронно включать/выключать питание проектора и совместимого со стандартом CEC проигрывателя DVD-дисков, подключенного к входному разъему HDMI проектора.

## Комплект поставки

- Проектор
- Шнур питания
- Видеокабель
- Пульт ДУ и батарейки
- Краткое руководство

**ПРИМЕЧАНИЕ:** Входящие в комплект поставки шнур питания и видеокабели могут отличаться в зависимости от вашей страны. За дополнительными сведениями обратитесь к местному продавцу.

# Общие сведения об устройстве

## Проектор

### Органы управления и их назначение

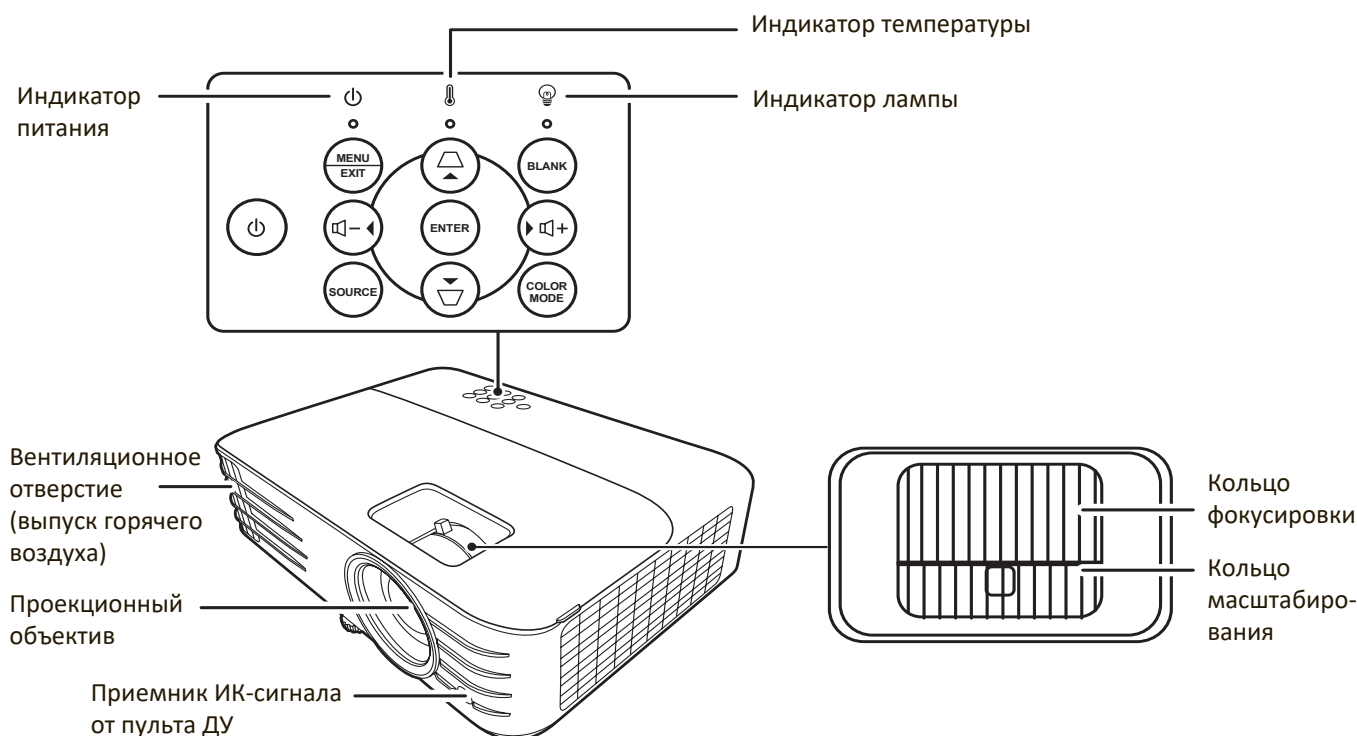

| Клавиша  | Описание  |
|--|---|
| [⏻] Питание                                      | Попеременное переключение проектора между режимами ожидания и включения питания.                    |
| [▭/▭] Кнопки коррекции трапецеидальных искажений | Ручная коррекция искажений изображения, возникающих при проецировании не под прямым углом к экрану. |
| [◀/▶/▲/▼]<br>Влево/Вправо/Вверх/Вниз             | Выбор нужных пунктов меню и регулировка значений параметров, когда активировано экранное меню.      |
| Menu/Exit  | Включение или выключение экранного меню.  |
| Source   | Отображение панели выбора источника входного сигнала.   |
| Blank  | Скрытие изображения с экрана.   |
| Enter  | Активация выбранного пункта экранного меню, когда активировано экранное меню.                       |
| [🔊+] Увеличение громкости                        | Увеличение уровня громкости.  |
| [🔊-] Уменьшение громкости                        | Уменьшение уровня громкости.  |
| Color Mode                                       | Отображение панели выбора цветового режима.   |

## Разъемы

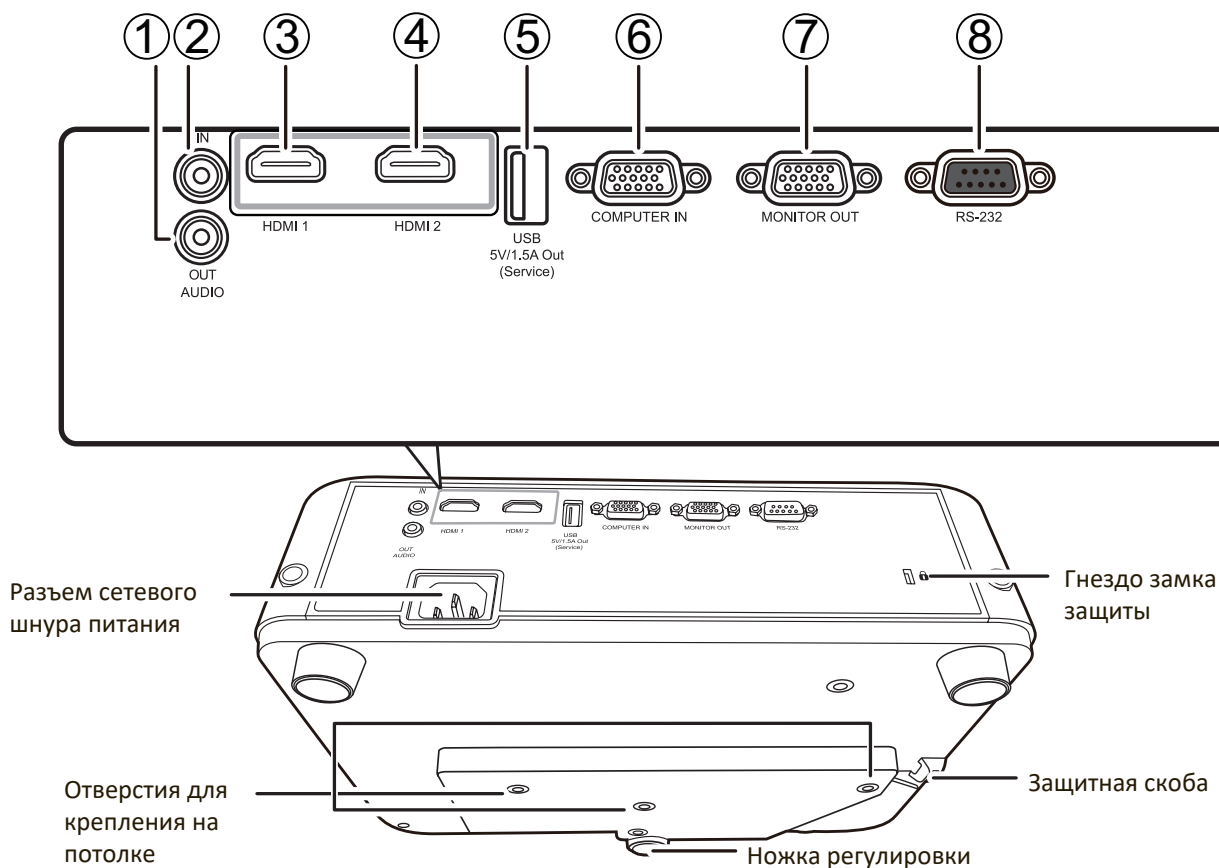

| Разъем |                           | Описание                              |
|--------|---------------------------|---------------------------------------|
| 1      | AUDIO OUT                 | Разъем выходного звукового сигнала.   |
| 2      | AUDIO IN                  | Разъем входного звукового сигнала.    |
| 3      | HDMI 1                    | Разъем HDMI.                          |
| 4      | HDMI 2                    | Разъем HDMI.                          |
| 5      | USB 5V/1.5A Out (Service) | Разъем USB Type A для подачи питания. |
| 6      | COMPUTER IN <sup>1</sup>  | Разъем входного сигнала RGB (ПК).     |
| 7      | MONITOR OUT <sup>1</sup>  | Разъем выходного сигнала RGB (ПК).    |
| 8      | RS-232                    | Разъем управления RS-232.             |

<sup>1</sup> - Доступно для модели PX701HD

## Пульт ДУ

### Органы управления и их назначение

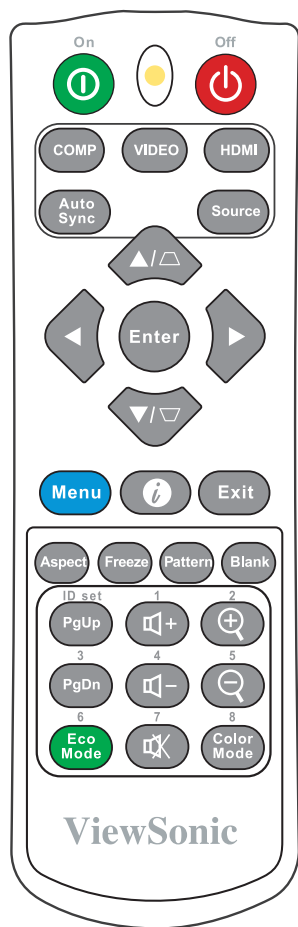

| Кнопка            | Описание  |
|-------------------|---|
| On/Off            | Попеременное переключение между режимами ожидания и включения питания.  |
| COMP <sup>2</sup> | Выбор разъема <b>COMPUTER IN</b> в качестве источника входного сигнала для отображения.   |
| VIDEO             | Недоступно.   |
| HDMI              | Выбор разъема <b>HDMI 1</b> или <b>HDMI 2</b> в качестве источника входного сигнала для отображения. Нажимайте раз за разом эту кнопку для переключения между этими 2 разъемами |
| Auto Sync         | Автоматическое определение оптимальных частот синхронизации проецируемого изображения.  |

| Кнопка                                   | Описание   |
|--|--|
| Source                                   | Отображение панели выбора источника входного сигнала.  |
| [Trapezoid icons]                        | Кнопки коррекции трапецеидальных искажений   |
| Enter                                    | Активация выбранного пункта экранного меню.  |
| ◀ Влево/▶ Вправо<br>▲ Вверх/▼ Вниз       | Выбор нужных элементов меню и настройка значений параметров.   |
| Menu                                     | Включение/выключение экранного меню или возврат к предыдущему экранному меню.  |
| <b>i</b><br>(ИНФОРМАЦИЯ)                 | Отображение меню <b>ИНФОРМАЦИЯ</b> .   |
| Exit                                     | Выход с сохранением настроек меню.   |
| Aspect                                   | Отображение панели выбора соотношения сторон.  |
| Freeze                                   | Приостановка ("стоп-кадр") проецируемого изображения.  |
| Pattern                                  | Отображение встроенного тестового образца.   |
| Blank                                    | Скрытие изображения с экрана.  |
| PgUp (На стр. вверх)/PgDn (На стр. вниз) | Активация программы вашего дисплея (на подключенном ПК) для реакции на команды вверх/вниз (как в Microsoft PowerPoint).<br><b>ПРИМЕЧАНИЕ:</b> Доступно только при выборе ПК в качестве входного сигнала. |
| Eco Mode                                 | Выбор режима <b>Есо</b> .  |
| 🔊+ (Увеличение громкости)                | Увеличение уровня громкости.   |
| 🔊- (Уменьшение громкости)                | Уменьшение уровня громкости.   |
| 🔊 (Отключение звука)                     | Попеременное включение и отключение звука.   |
| 🔍+                                       | Увеличение размера проецируемого изображения.  |
| 🔍-                                       | Уменьшение размера проецируемого изображения.  |
| Color Mode                               | Отображение панели выбора цветового режима.  |

2 - Доступно для модели PX701HD

## Зона действия пульта ДУ

Для правильной работы пульта ДУ соблюдайте следующие правила:

1. Пульт ДУ нужно направлять на датчик(-и) ИК-сигнала проектора под углом не более 30 градусов.
2. Расстояние между датчиком(-ами) и пультом ДУ должно быть не более 8 метров (26 футов).

**ПРИМЕЧАНИЕ:** Расположение датчика(-ов) инфракрасных (ИК) сигналов дистанционного управления см. на рисунке.

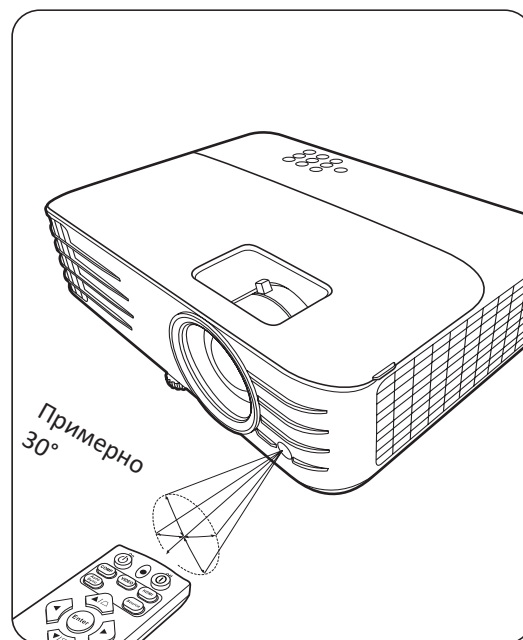

## Замена батареек в пульте ДУ

1. Снимите крышку отсека батареек снизу пульта ДУ, нажав выступ и сдвинув его вниз.
2. Извлеките (при необходимости) две имеющиеся батарейки типа ААА и вместо них вставьте новые батарейки.

**ПРИМЕЧАНИЕ:** соблюдайте полярность батареек, как показано.

3. Установите крышку на место. Для этого совместите ее с корпусом и задвиньте в прежнее положение.

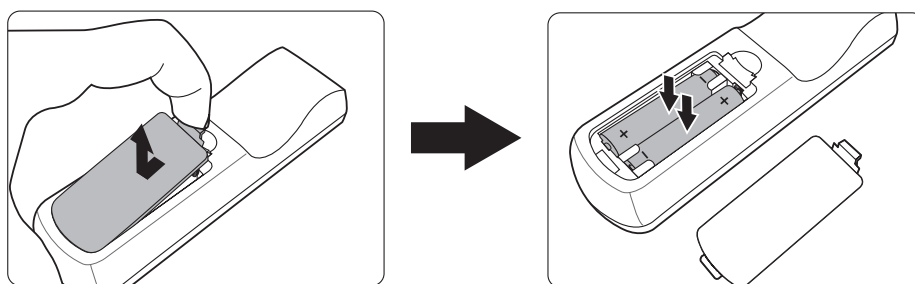

### ПРИМЕЧАНИЕ:

- Не оставляйте пульт ДУ и батарейки в местах с очень высокой температурой или влажностью.
- Для замены используйте только такие же или аналогичные батарейки, рекомендованные их изготовителем.
- Выбрасывайте использованные батарейки в соответствии с инструкцией изготовителя и местными экологическими нормами.
- Никогда не бросайте батарейки в огонь. Это может привести к взрыву.
- Извлекайте разряженные батарейки из пульта ДУ, чтобы не повредить его, а также при длительном перерыве в использовании пульта ДУ.

# > Первоначальная настройка

В этом разделе приводятся подробные инструкции по настройке вашего проектора.

## Выбор места для установки

Выберите место для установки в зависимости от ваших предпочтений и конфигурации помещения. Учитывайте следующее:

- Размер и положение экрана.
- Расположение подходящей розетки питания.
- Расположение и расстояние между проектором и другим оборудованием.

Предусмотрены следующие места установки проектора:

### Спер. - стол

Проектор устанавливается на полу перед экраном.

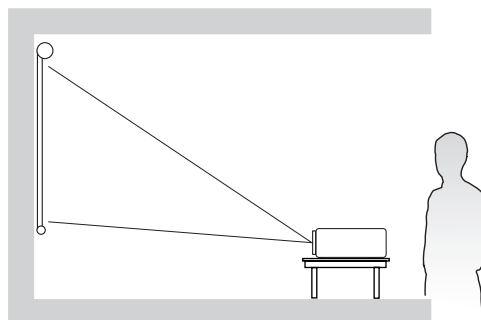

### Спер. - потолок

Проектор подвешивается вверх дном на потолке перед экраном.

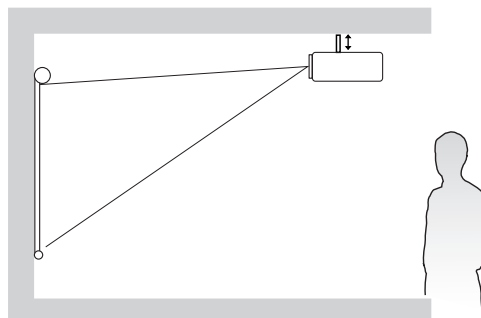

### Сзади на потолок<sup>1</sup>

Проектор подвешивается вверх дном на потолке за экраном.

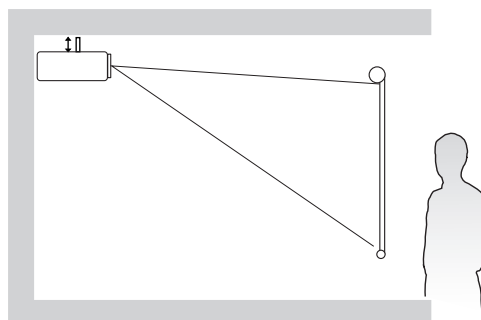

### Сзади на столе<sup>1</sup>

Проектор устанавливается на полу или на столе за экраном.

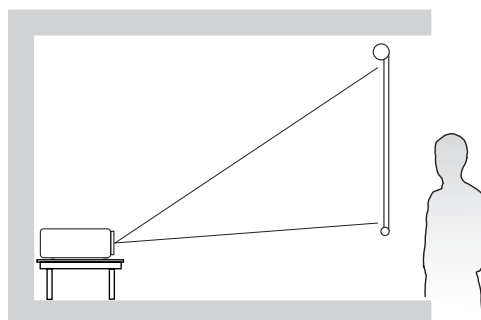

<sup>1</sup> - Для этого варианта требуется специальный экран для проецирования сзади.

# Проекционные размеры

**ПРИМЕЧАНИЕ:** Физическое экранное разрешение вывода этого проектора см. в разделе «Технические характеристики» на стр. 58.

- Изображение формата 16:9 на экране формата 16:9

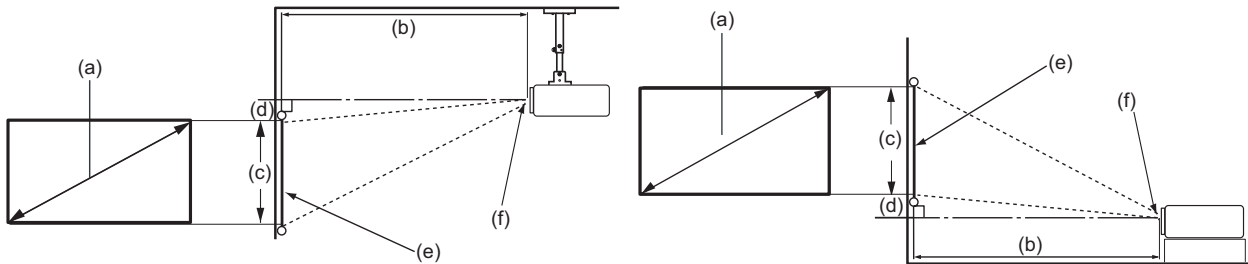

- Изображение формата 16:9 на экране формата 4:3

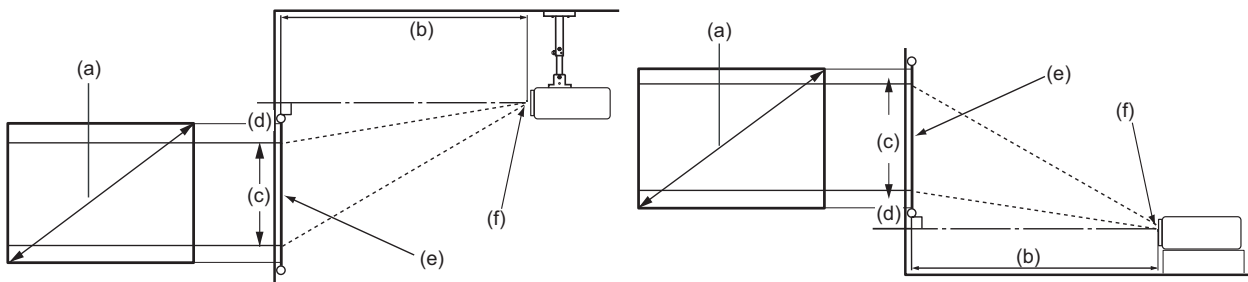

**ПРИМЕЧАНИЕ:** (e) = экран / (f) = центр объектива

## Изображение формата 16:9 на экране формата 16:9

| (a) Размер экрана |      | (b) Проекционное расстояние |      |          |      | (c) Высота изображения |      | (d) Вертикальное смещение |       |          |     |
|-------------------|------|-----------------------------|------|----------|------|------------------------|------|---------------------------|-------|----------|-----|
|                   |      | минимум                     |      | максимум |      |                        |      | минимум                   |       | максимум |     |
| дюйм              | мм   | дюйм                        | мм   | дюйм     | мм   | дюйм                   | мм   | дюйм                      | мм    | дюйм     | мм  |
| 60                | 1524 | 79                          | 1996 | 86       | 2195 | 29                     | 747  | 1,5                       | 37,4  | 1,5      | 37  |
| 70                | 1778 | 92                          | 2328 | 101      | 2561 | 34                     | 872  | 1,7                       | 43,6  | 1,7      | 44  |
| 80                | 2032 | 105                         | 2661 | 115      | 2927 | 39                     | 996  | 2,0                       | 49,8  | 2,0      | 50  |
| 90                | 2286 | 118                         | 2994 | 130      | 3293 | 44                     | 1121 | 2,2                       | 56,0  | 2,2      | 56  |
| 100               | 2540 | 131                         | 3326 | 144      | 3659 | 49                     | 1245 | 2,5                       | 62,3  | 2,5      | 62  |
| 110               | 2794 | 144                         | 3659 | 158      | 4025 | 54                     | 1370 | 2,7                       | 68,5  | 2,7      | 68  |
| 120               | 3048 | 157                         | 3992 | 173      | 4391 | 59                     | 1494 | 2,9                       | 74,7  | 2,9      | 75  |
| 130               | 3302 | 170                         | 4324 | 187      | 4757 | 64                     | 1619 | 3,2                       | 80,9  | 3,2      | 81  |
| 140               | 3556 | 183                         | 4657 | 202      | 5123 | 69                     | 1743 | 3,4                       | 87,2  | 3,4      | 87  |
| 150               | 3810 | 196                         | 4989 | 216      | 5488 | 74                     | 1868 | 3,7                       | 93,4  | 3,7      | 93  |
| 160               | 4064 | 210                         | 5322 | 230      | 5854 | 78                     | 1992 | 3,9                       | 99,6  | 3,9      | 100 |
| 170               | 4318 | 223                         | 5655 | 245      | 6220 | 83                     | 2117 | 4,2                       | 105,8 | 4,2      | 106 |
| 180               | 4572 | 236                         | 5987 | 259      | 6586 | 88                     | 2241 | 4,4                       | 112,1 | 4,4      | 112 |
| 190               | 4826 | 249                         | 6320 | 274      | 6952 | 93                     | 2366 | 4,7                       | 118,3 | 4,7      | 118 |
| 200               | 5080 | 262                         | 6653 | 288      | 7318 | 98                     | 2491 | 4,9                       | 124,5 | 4,9      | 125 |



## Изображение формата 16:9 на экране формата 4:3

| (a) Размер экрана |      | (b) Проекционное расстояние |      |          |      | (c) Высота изображения |      | (d) Вертикальное смещение |     |          |     |
|-------------------|------|-----------------------------|------|----------|------|------------------------|------|---------------------------|-----|----------|-----|
|                   |      | минимум                     |      | максимум |      |                        |      | минимум                   |     | максимум |     |
| дюйм              | мм   | дюйм                        | мм   | дюйм     | мм   | дюйм                   | мм   | дюйм                      | мм  | дюйм     | мм  |
| 60                | 1524 | 72                          | 1832 | 79       | 2015 | 27                     | 686  | 1,4                       | 34  | 1,4      | 34  |
| 70                | 1778 | 84                          | 2137 | 93       | 2351 | 32                     | 800  | 1,6                       | 40  | 1,6      | 40  |
| 80                | 2032 | 96                          | 2443 | 106      | 2687 | 36                     | 914  | 1,8                       | 46  | 1,8      | 46  |
| 90                | 2286 | 108                         | 2748 | 119      | 3023 | 41                     | 1029 | 2,0                       | 51  | 2,0      | 51  |
| 100               | 2540 | 120                         | 3053 | 132      | 3358 | 45                     | 1143 | 2,3                       | 57  | 2,3      | 57  |
| 110               | 2794 | 132                         | 3358 | 145      | 3694 | 50                     | 1257 | 2,5                       | 63  | 2,5      | 63  |
| 120               | 3048 | 144                         | 3664 | 159      | 4030 | 54                     | 1372 | 2,7                       | 69  | 2,7      | 69  |
| 130               | 3302 | 156                         | 3969 | 172      | 4366 | 59                     | 1486 | 2,9                       | 74  | 2,9      | 74  |
| 140               | 3556 | 168                         | 4274 | 185      | 4702 | 63                     | 1600 | 3,2                       | 80  | 3,2      | 80  |
| 150               | 3810 | 180                         | 4580 | 198      | 5038 | 68                     | 1715 | 3,4                       | 86  | 3,4      | 86  |
| 160               | 4064 | 192                         | 4885 | 212      | 5374 | 72                     | 1829 | 3,6                       | 91  | 3,6      | 91  |
| 170               | 4318 | 204                         | 5190 | 225      | 5709 | 77                     | 1943 | 3,8                       | 97  | 3,8      | 97  |
| 180               | 4572 | 216                         | 5496 | 238      | 6045 | 81                     | 2057 | 4,1                       | 103 | 4,1      | 103 |
| 190               | 4826 | 228                         | 5801 | 251      | 6381 | 86                     | 2172 | 4,3                       | 109 | 4,3      | 109 |
| 200               | 5080 | 240                         | 6106 | 264      | 6717 | 90                     | 2286 | 4,5                       | 114 | 4,5      | 114 |

**ПРИМЕЧАНИЕ:** Размеры приводятся с допуском в 3% с учетом отклонений характеристик оптических компонентов. Советуем физически измерить размер проецирования и расстояние перед установкой проектора.

## Монтаж проектора

**ПРИМЕЧАНИЕ:** Если вы купили сторонний монтажный комплект, то используйте винты правильного размера. Размер винтов варьируется в зависимости от толщины монтажной пластины.

1. Для обеспечения максимально надежной установки используйте комплект настенного или потолочного монтажа производства ViewSonic®.
2. Убедитесь в том, что винты, используемые для крепления проектора, имеют следующие характеристики:
  - Тип винта: M4 x 8
  - Максимальная длина винта: 8 мм

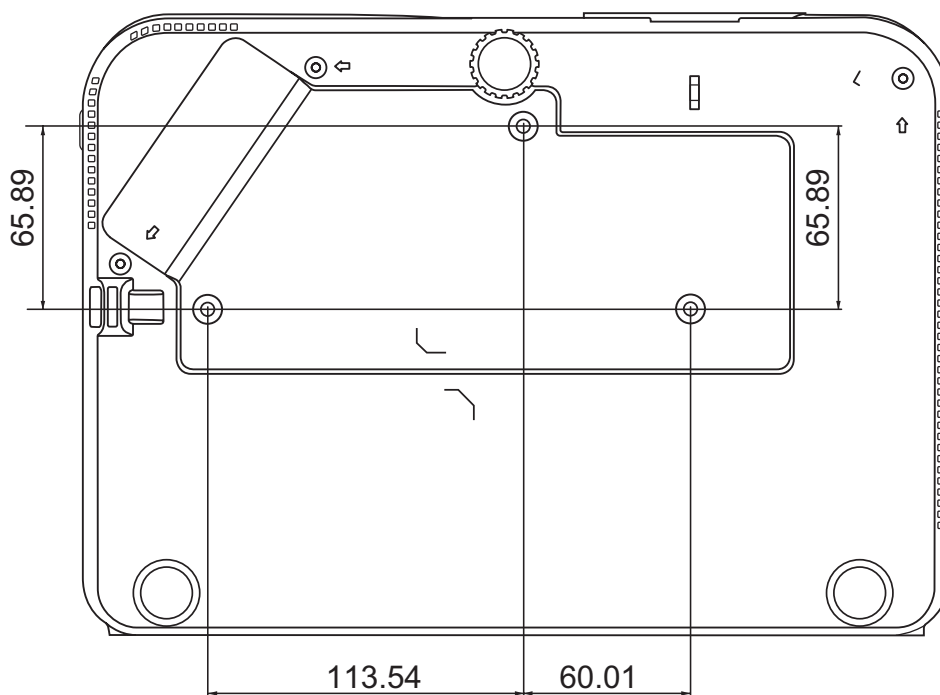

**ПРИМЕЧАНИЕ:**

- Не устанавливайте проектор вблизи источников тепла.
- Между дном проектора и потолком оставляйте зазор минимум 10 см.

# Предотвращение несанкционированного использования

В проекторе есть несколько встроенных средств защиты для предотвращения кражи, несанкционированного доступа и случайного изменения настроек.

## Использование гнезда для защиты

Для предотвращения кражи проектора установите блокирующее приспособление в гнездо защиты для прикрепления проектора к неподвижному объекту.

Ниже показан пример установки блокирующего приспособления в гнездо защиты:

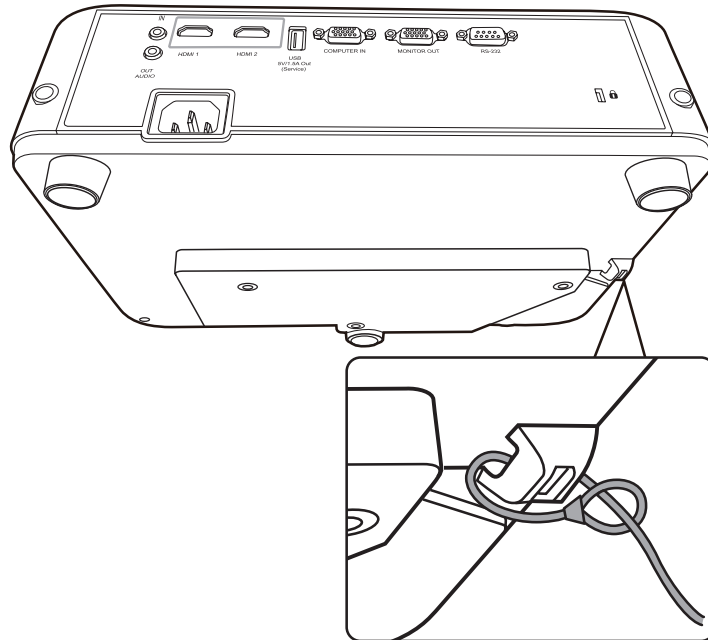

**ПРИМЕЧАНИЕ:** Это гнездо защиты можно также использовать как якорь для безопасности при установке проектора на потолке.

## Использование функции защиты паролем

Для предотвращения несанкционированного доступа или использования проектора доступ к нему можно защитить паролем. Пароль можно установить с помощью экранного меню.

**ПРИМЕЧАНИЕ:** Запишите пароль и сохраните его в надежном месте.

### Установка пароля

1. Нажмите **Menu** для открытия экранного меню и выберите: **СИСТЕМА > Настройки безопасн.** и нажмите **Enter**.
2. Выделите пункт **Блокировка при включении** и выберите **Вкл.** нажатием **◀/▶**.
3. Как показано на рисунке справа, четыре кнопки со стрелками (**▲, ▶, ▼, ◀**) соответствуют 4 цифрам (1, 2, 3, 4). Нажимая кнопки со стрелками, введите пароль из шести цифр.



4. Повторно введите новый пароль для подтверждения. После установки пароля снова откроется экранное меню на странице **Настройки безопасн.**
5. Нажмите **Exit** для выхода из экранного меню.

**ПРИМЕЧАНИЕ:** После установки пароля его нужно будет вводить каждый раз при запуске проектора.

## Изменение пароля

1. Нажмите **Menu** для открытия экранного меню и выберите: **СИСТЕМА > Настройки безопасн. > Изменить пароль**.
2. Нажмите **Enter**, в результате появится сообщение "ВВЕДИТЕ ТЕКУЩИЙ ПАРОЛЬ".
3. Введите старый пароль.
  - » Если будет введен правильный пароль, то появится сообщение "ВВЕДИТЕ НОВЫЙ ПАРОЛЬ".
  - » Если будет введен неправильный пароль, то на 5 секунд появится сообщение об ошибке пароля, а затем появится сообщение "ВВЕДИТЕ ТЕКУЩИЙ ПАРОЛЬ". Повторите попытку или нажмите **Exit** для отмены.
4. Введите новый пароль.
5. Повторно введите новый пароль для подтверждения.
6. Для выхода из экранного меню нажмите **Exit**.

**ПРИМЕЧАНИЕ:** Во время ввода цифры отображаются в виде звездочек (\*).

## Отключение функции защиты паролем

1. Нажмите **Menu** для открытия экранного меню и выберите: **СИСТЕМА > Настройки безопасн. > Блокировка при включении**.
2. Нажатием ◀/▶ выберите **Выкл.**
3. Появится сообщение "ВВЕДИТЕ ПАРОЛЬ". Введите текущий пароль.
  - » Если ввести неверный пароль, то снова откроется экранное меню на странице Пароль с выделенным вариантом **Выкл.** в строке **Блокировка при включении**.
  - » Если будет введен неправильный пароль, то на 5 секунд появится сообщение об ошибке пароля, а затем появится сообщение "ВВЕДИТЕ ТЕКУЩИЙ ПАРОЛЬ". Повторите попытку или нажмите **Exit** для отмены.

**ПРИМЕЧАНИЕ:** Сохраните старый пароль, так как он понадобится для повторной активации функции защиты паролем.

## Если забудете пароль

Если включена защита паролем, то при каждом включении проектора будет выводиться запрос на ввод пароля из шести цифр. Если вы введете неверный пароль, то в течение 5 секунд будет отображаться показанное на рисунке справа сообщение об ошибке ввода пароля, а затем появится сообщение "ВВЕДИТЕ ПАРОЛЬ".

Повторите попытку, а если не вспомните пароль, то используйте "Процедуру восстановления пароля".

**ПРИМЕЧАНИЕ:** Если вы введете неверный пароль 5 раз подряд, то проектор автоматически выключится на короткое время.

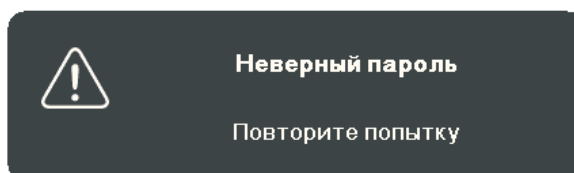

## Процедура восстановления пароля

1. Когда появится сообщение "ВВЕДИТЕ ТЕКУЩИЙ ПАРОЛЬ", нажмите и 3 секунды удерживайте **Auto Sync**. На экране проектора появится закодированное число.
2. Запишите это число и выключите проектор.
3. Для раскодирования этого числа обратитесь в местный сервисный центр. Для подтверждения права владения проектором вам, возможно, потребуется предъявить документ о его покупке.

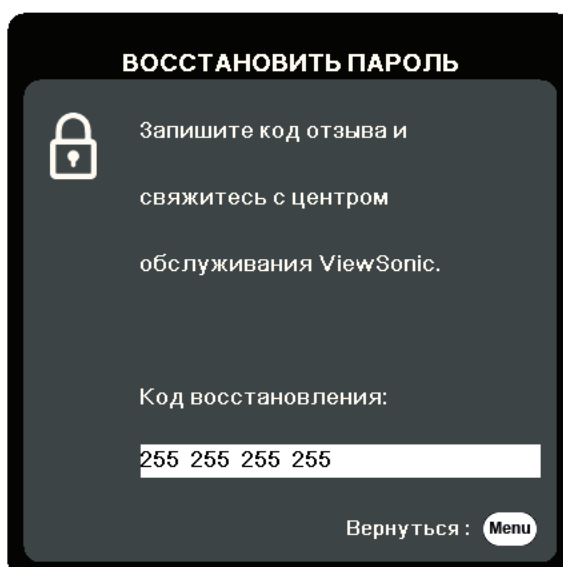

## Блокировка кнопок управления

Блокировкой кнопок управления на проекторе можно предотвратить случайное изменение настроек проектора (например, детьми).

**ПРИМЕЧАНИЕ:** При включенной функции **Блокировка клавиш панели** никакие кнопки управления на проекторе не работают, за исключением **Питание**.

1. Нажмите **Menu** для открытия экранного меню и выберите: **СИСТЕМА > Блокировка клавиш панели**.
2. Нажатием **▲/▼** выберите **Вкл.**
3. Выберите **t ДА** и нажмите **Enter** для подтверждения.
4. Чтобы разблокировать кнопки на панели, на проекторе нажмите и 3 секунды удерживайте кнопку **▶**.

**ПРИМЕЧАНИЕ:** Можно также с пульта ДУ открыть меню **СИСТЕМА > Блокировка клавиш панели** и выбрать **Выкл.**

## > Подключения

В этом разделе описывается порядок подключения проектора к другому оборудованию.

### Подключение к сети питания

1. Подключите шнур питания к разъему AC IN на задней панели проектора.
2. Вилку шнура питания вставьте в розетку питания.

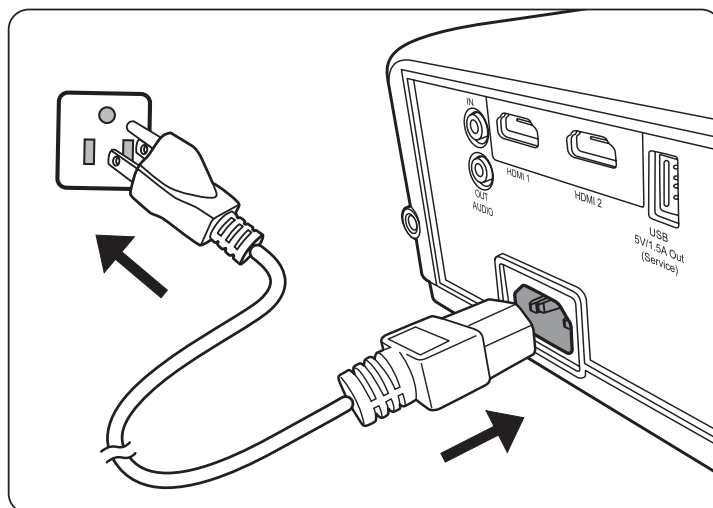

**ПРИМЕЧАНИЕ:** При установке проектора нужно либо подсоединять вилку шнура питания к электророзетке через находящийся рядом с проектором размыкатель, либо устанавливать проектор рядом с розеткой питания. При возникновении неполадок в работе проектора отсоедините вилку шнура питания от сети электропитания либо отключите питание размыкателем.



# Подключение источникам видеосигнала

## Подключение через разъем HDMI

Один конец кабеля HDMI подключите к разъему HDMI на видеоустройстве. Затем другой конец кабеля подключите к разъему **HDMI 1** или **HDMI 2** проектора.

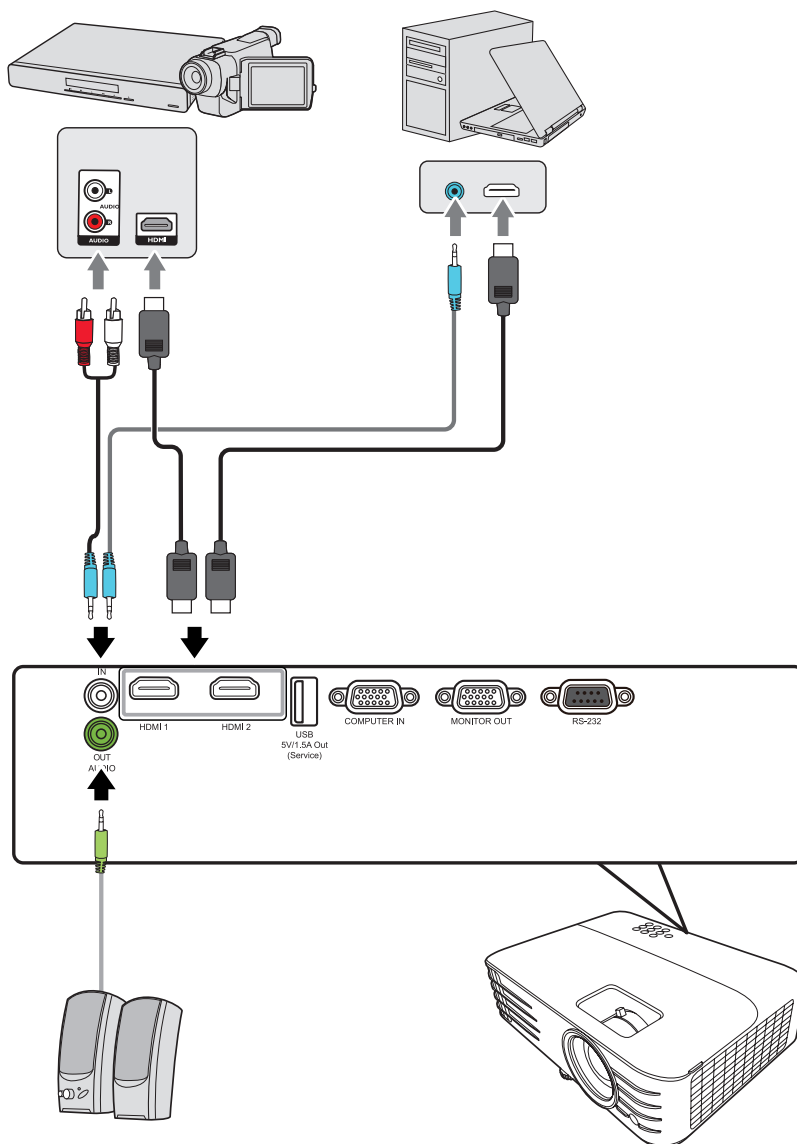

# Подключение к компьютеру

## Подключение сигнала VGA

Один конец кабеля VGA подключите к разъему VGA компьютера. Затем другой конец кабеля подключите к разъему **COMPUTER IN** проектора.

**ПРИМЕЧАНИЕ:** У некоторых ноутбуков вывод на внешние дисплеи не включается автоматически при подключении к проектору. Возможно, вам придется на своем ноутбуке настроить параметры проецирования.

## Подключение выходного сигнала VGA

После того, как подключение VGA будет установлено, один конец кабеля VGA подключите к разъему VGA компьютера. Затем другой конец кабеля подключите к разъему **MONITOR OUT** вашего проектора.

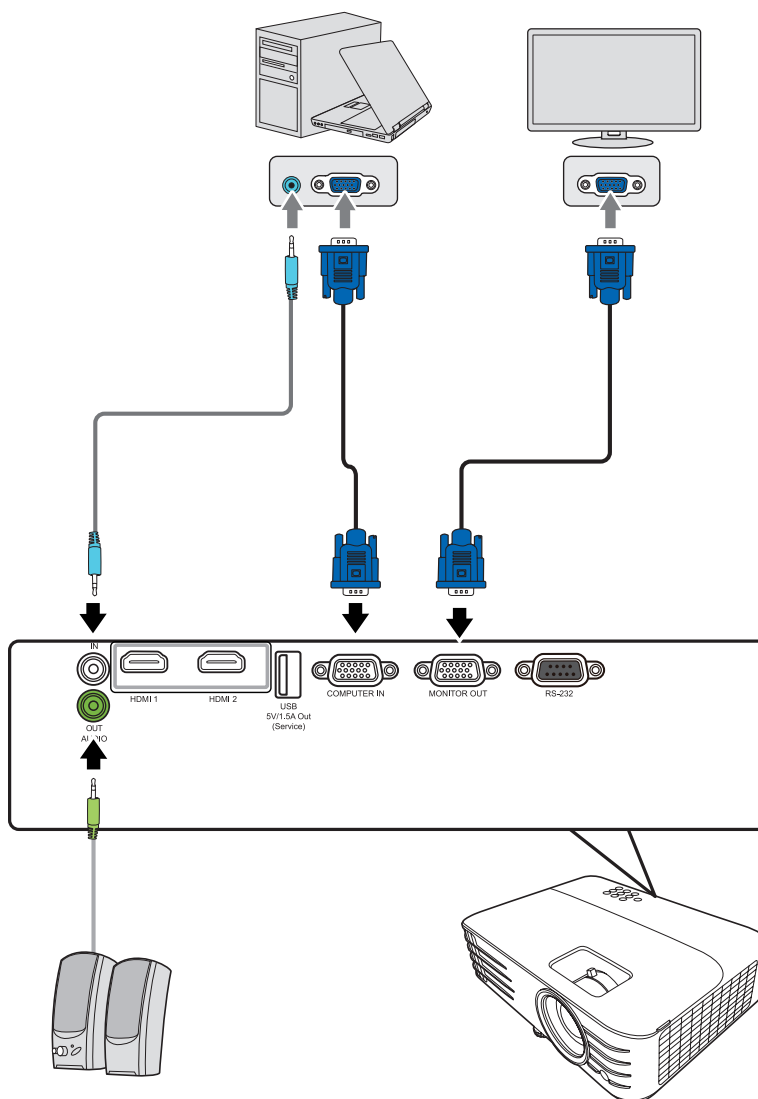

**ПРИМЕЧАНИЕ:** VGA и выход VGA доступны в модели PX701HD.

## Подключение к звуковому устройству

Проектор оборудован динамиками, но вы можете также подключить внешние динамики к разъему **AUDIO OUT** проектора.

**ПРИМЕЧАНИЕ:** Для управления выводом звука используются параметры **Громкость** и **Отключение звука** проектора.

# > Эксплуатация

## Включение и выключение проектора

### Включение проектора

1. Для включения проектора нажмите кнопку **Питание**.
2. Загорится лампа, и прозвучит "**Звук вкл./выкл. пит.**".
3. Когда проектор включен, индикатор питания непрерывно горит зеленым.

#### ПРИМЕЧАНИЕ:

- Если проектор еще не остыл после предыдущего использования, то перед включением лампы запустится охлаждающий вентилятор на 90 секунд.
  - Чтобы продлить срок службы лампы, после включения проектора подождите минимум 5 (пять) минут, прежде чем его выключить.
4. Включите все подключенное оборудование, например, ноутбук, после чего проектор начнет поиск источника входного сигнала.

**ПРИМЕЧАНИЕ:** Если проектор обнаружит источник входного сигнала, то появится панель выбора источника входного сигнала. Если источник входного сигнала не будет обнаружен, то появится сообщение "Нет сигнала".

### Первая активация

При первой активации проектора выберите язык экранного меню, следуя отображаемым указаниям.



## Выключение проектора

1. Нажмите кнопку **Питание** или **Off**, после чего появится сообщение подтверждения с предложением еще раз нажать кнопку **Питание** или **Off**. Вы можете также нажать любую другую кнопку для отмены.

**ПРИМЕЧАНИЕ:** Если вы не ответите на запрос в течение нескольких секунд после первого нажатия, то это сообщение исчезнет.

2. После завершения процесса охлаждения прозвучит "**Звук вкл./выкл. пит.**".
3. Выньте вилку шнура питания из розетки, если не собираетесь пользоваться проектором в течение длительного времени.

### **ПРИМЕЧАНИЕ:**

- В целях защиты лампы проектор не будет реагировать на команды во время процесса охлаждения.
- Не вынимайте вилку шнура питания из розетки до полного выключения проектора.

## Выбор источника входного сигнала

Проектор можно подключить к нескольким устройствам одновременно. Но вывод изображения во весь экран возможен только от одного источника.

Если хотите, чтобы проектор автоматически искал источник входного сигнала, то для функции **Быстрый автопоиск** в меню **СИСТЕМА** выберите **Вкл.**

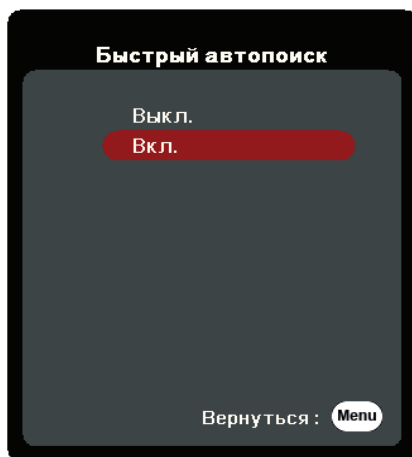

Можно также вручную выбрать **Источник вх. сигнала**, нажав на пульте ДУ одну из кнопок выбора источника входного сигнала или циклически переключаясь между доступными источниками входного сигнала.

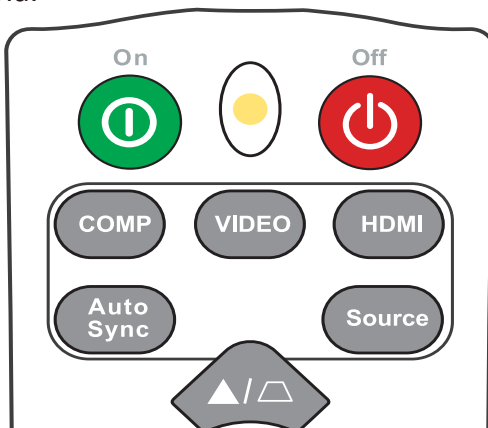

Чтобы вручную выбрать источник входного сигнала, выполните следующее:

1. Нажмите **Source**, в результате появится меню выбора источника.
2. Нажимайте **▲/▼**, пока не выделите нужный сигнал, затем нажмите **Enter**.
3. После обнаружения выбранного источника информация о нем будет несколько секунд отображаться на экране.

**ПРИМЕЧАНИЕ:** Если к проектору подключено несколько устройств, то для поиска другого источника повторите шаги 1-2.

# Регулировка проецируемого изображения

## Регулировка высоты проектора и угла проецирования

У проектора есть 1 (одна) регулировочная ножка. Поворачивая эту ножку, можно регулировать высоту проектора и вертикальный угол проецирования. Медленно поворачивайте эту ножку, чтобы точно настроить положение проецируемого изображения.

## Автоматическая настройка изображения

В некоторых случаях может возникнуть необходимость улучшить качество изображения. Для этого на пульте ДУ нажмите **Auto Sync**. В течение 5 (пяти) секунд встроенная функция "Интеллектуальная автонастройка" отрегулирует значения частоты и синхронизации, чтобы обеспечить максимально высокое качество изображения.

После завершения в верхнем левом углу на 3 (три) секунды появится информация о текущем источнике.

**ПРИМЕЧАНИЕ:** Эта функция доступна только при выборе входного сигнала от ПК через разъем D-Sub (аналоговый RGB/COMPUTER IN).

## Точная настройка размера и резкости изображения

Поворачивая кольцо трансфокатора, отрегулируйте размер проецируемого изображения.

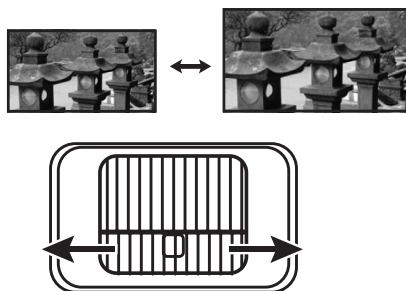

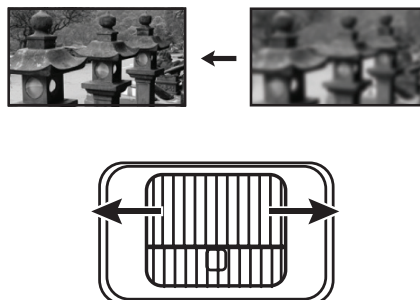

Отрегулируйте резкость изображения, поворачивая кольцо фокусировки.



## Коррекция трапецеидальных искажений

Трапецеидальные искажения изображения возникают при проецировании не под прямым углом к экрану.

Для их коррекции, помимо регулировки высоты проектора, можно также:

1. На проекторе или пульте ДУ нажать кнопки коррекции трапецеидальных искажений, чтобы показать страницу коррекции трапецеидальных искажений.
2. После того, как откроется страница коррекции трапецеидальных искажений, нажмите  для коррекции трапецеидальных искажений в верхней части изображения. Для коррекции трапецеидальных искажений в нижней части изображения нажмите .

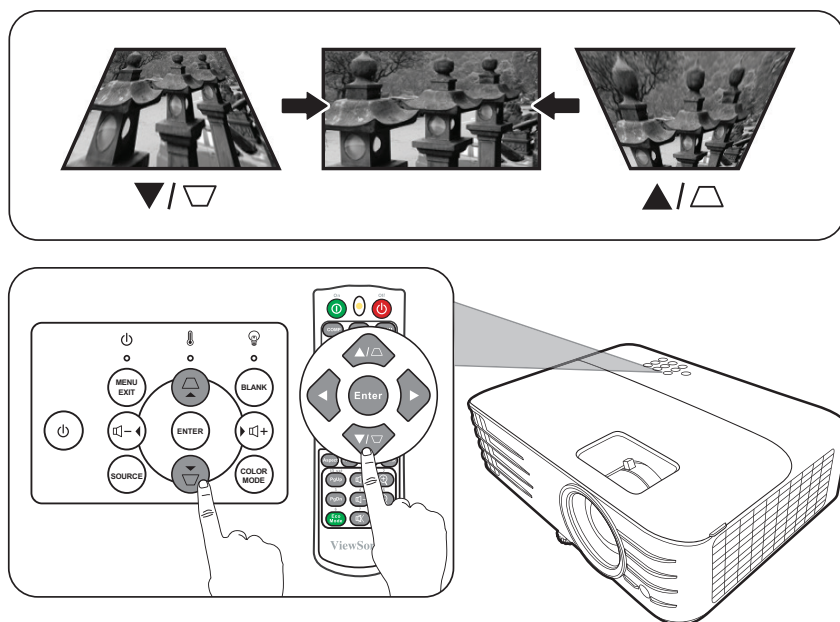

## Управление проецируемым изображением

С пульта ДУ можно с удобством регулировать сдвиг объектива по вертикали в пределах +/- 5%, не двигая проектор и не используя органы управления на его корпусе. Это особенно важно, когда проектор закреплен на потолке.

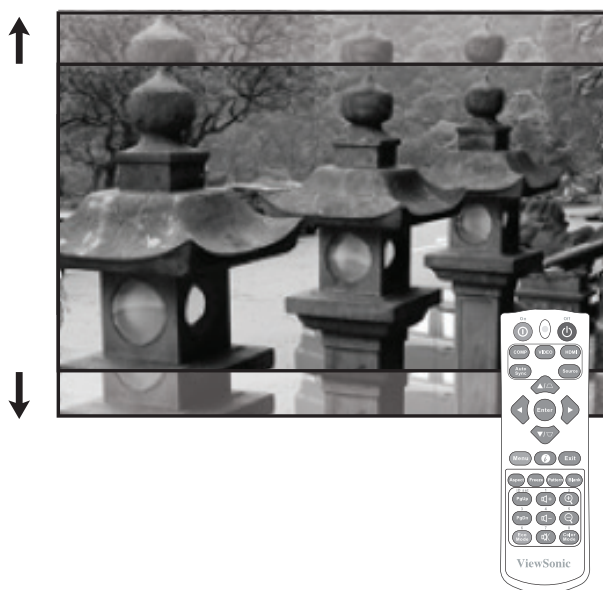



## Скрытие изображения

Чтобы привлечь все внимание аудитории к докладчику, можно скрыть изображение с экрана, нажав **Blank** на проекторе или на пульте ДУ. Для восстановления изображения нажмите любую кнопку на проекторе или на пульте ДУ.

**ВНИМАНИЕ!** Не закрывайте проекционный объектив никакими предметами, так как это может привести к их нагреванию и деформированию или даже вызвать возгорание.

## > **Функции меню**

Этот раздел познакомит вас с экранным меню и его параметрами.

### **Общий порядок работы с экранным меню**

В проекторе предусмотрена система экранных меню для выполнения различных регулировок. Для доступа к меню нажмите **Menu** на проекторе или пульте ДУ.

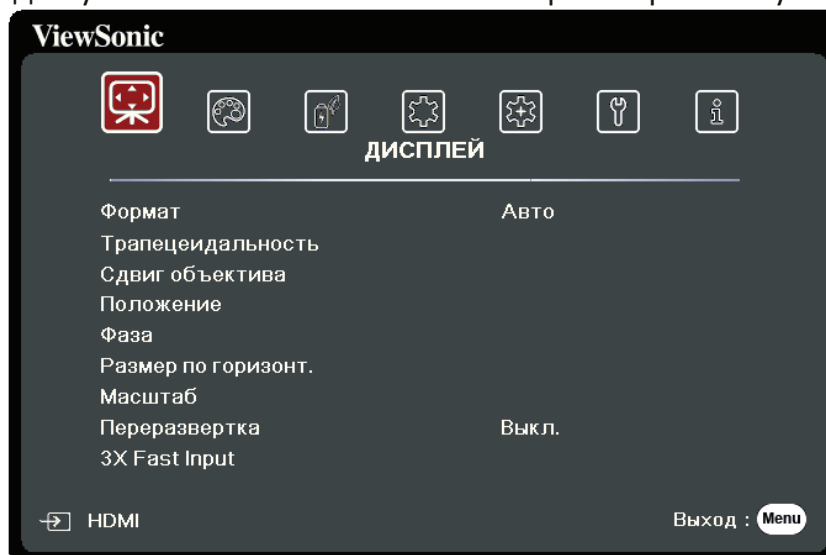

1. Нажатием ◀/▶ выберите главное меню. Затем нажмите **Enter** или нажимайте ▲/▼ для доступа к списку подменю.
2. Нажатием ▲/▼ выберите пункт меню. Затем нажмите **Enter** для показа его подменю либо нажмите ◀/▶ для настройки значения/выбора параметра.

**ПРИМЕЧАНИЕ:** У некоторых подменю могут быть свои собственные подменю. Для входа в соответствующее подменю нажмите **Enter**. Нажатием ▲/▼ или ◀/▶ настройте значение/выберите параметр.

## Дерево экранных меню

| Главное меню  | Подменю                          | Параметр меню         |         |
|---------------|----------------------------------|-----------------------|---------|
| ДИСПЛЕЙ       | Формат                           | Авто                  |         |
|               |                                  | 4:3                   |         |
|               |                                  | 16:9                  |         |
|               |                                  | 16:10                 |         |
|               |                                  | Собственный           |         |
|               | Трапецеидальность                | -40~40                |         |
|               | Сдвиг объектива                  | -20~20                |         |
|               | Положение <sup>1</sup>           | Х: -5 ~ 5, Y: - 5 ~ 5 |         |
|               | Фаза <sup>1</sup>                | 0~31                  |         |
|               | Размер по горизонт. <sup>1</sup> | -15~15                |         |
|               | Масштаб                          | 0,8X ~ 2,0X           |         |
| Переразвертка | Выкл./1/2/3/4/5                  |                       |         |
|               | 3X Fast Input                    | неактивный            |         |
|               |                                  | Активный              |         |
| ИЗОБРАЖЕНИЕ   | Цветовой режим                   | Макс. Яркость         |         |
|               |                                  | Спорт                 |         |
|               |                                  | СТАНДАРТНАЯ           |         |
|               |                                  | Игры                  |         |
|               |                                  | Фильм                 |         |
|               |                                  | Пользовательский 1    |         |
|               |                                  | Пользовательский 2    |         |
|               | Яркость                          | 0~100                 |         |
|               | Контрастность                    | -50~50                |         |
|               | Цветовая темп.                   | 8000K/6500K/5500K     |         |
|               |                                  | Усил. кр.             | 0~100   |
|               |                                  | Усил. зел.            | 0~100   |
|               |                                  | Усил. син.            | 0~100   |
|               |                                  | Смещ. кр.             | -50~+50 |
|               |                                  | Смещ. зел.            | -50~+50 |
| Смещ. син.    |                                  | -50~+50               |         |

<sup>1</sup> - Доступно для модели PX701HD

| Главное меню     | Подменю                        | Параметр меню                           |  |  |
|------------------|--------------------------------|---|--|--|
| ИЗОБРАЖЕНИЕ      | Дополнит                       | Цвет <sup>2</sup>                       | -50~50   |  |
|                  |                                | Резкость                                | 0~31   |  |
|                  |                                | Гамма                                   | 1,8/2,0/2,2/2,35/2,5/<br>Cubic/sRGB                            |  |
|                  |                                | Brilliantcolor                          | Выкл./1/2/3/4/5/6/7/<br>8/9/10                                 |  |
|                  |                                | Noise Reduction                         | 0~31   |  |
|                  |                                | Управление цветом                       | Основной цвет  |  |
|                  |                                |   | Оттенок  |  |
|                  | Насыщенность                   |   |  |  |
|                  | Усиление                       |   |  |  |
|                  | Сбросить настройки цвета       | Сброс                                   |  |  |
| Отмена           |                                |   |  |  |
| POWER MANAGEMENT | Автоматически включать питание | Сигнал                                  | Отключено/VGA <sup>2</sup> /<br>HDMI/Все                       |  |
|                  |                                | СЕС                                     | Отключено/Включить   |  |
|                  |                                | Прямое включение питания                | Отключено/Включить   |  |
|                  | Инт. потр. эн.                 | Автоотключение                          | Отключено/10 мин/<br>20 мин/30 мин                             |  |
|                  |                                | Таймер сна                              | Отключено/30 мин/<br>1 час/2 час/3 час/<br>4 час/ 8 час/12 час |  |
|                  |                                | Режим энергосбережения                  | Отключено/<br>Включить   |  |
|                  | Настройки режима ожидания      | Транзитное подключение VGA <sup>2</sup> | Выкл./Вкл.   |  |
|                  |                                | Транзитная передача звука               | Выкл./Вкл.   |  |
|                  | Быстрое выключение             | Отключено                               |  |  |
|                  |                                | Включить                                |  |  |
|                  | Питание по USB A               | Вкл.                                    |  |  |
|                  |                                | Выкл.                                   |  |  |

<sup>2</sup> - Доступно для модели PX701HD

| Главное меню          | Подменю                      | Параметр меню  |   |  |
|-----------------------|------------------------------|--|---|--|
| <b>ОСНОВНЫЕ</b>       | Настройки звука              | Отключение звука                                       | Выкл./Вкл.  |  |
|                       |                              | Громкость звука  | 0~20  |  |
|                       |                              | Звук вкл./выкл. пит.                                   | Выкл./Вкл.  |  |
|                       | Таймер презентации           | Интервал таймера                                       | 1~240 мин   |  |
|                       |                              | Дисплей таймера  | Всегда/1 мин/2 мин/<br>3 мин/Никогда                            |  |
|                       |                              | Положение таймера                                      | Слева сверху/<br>Слева снизу/<br>Справа сверху/<br>Справа снизу |  |
|                       |                              | Способ отсчета таймера                                 | Назад/Вперед  |  |
|                       |                              | Звуковое напоминание                                   | Выкл./Вкл.  |  |
|                       |                              | Начать подсчет/Выкл.                                   |   |  |
|                       |                              | Образец  | Выкл.   |  |
|                       | Тест карты                   |  |   |  |
|                       | Таймер пустого экрана        | Отключено/5 мин/10 мин/15 мин/20 мин/<br>25 мин/30 мин |   |  |
|                       | Сообщение                    | Выкл.  |   |  |
|                       |                              | Вкл.   |   |  |
|                       | Начальный экран              | Черный   |   |  |
|                       |                              | Синий  |   |  |
|                       |                              | ViewSonic  |   |  |
| <b>ДОПОЛНИТЕЛЬНЫЕ</b> | Настройка 3D                 | Синхр. 3D  | Авто  |  |
|                       |                              |  | Выкл.   |  |
|                       |                              |  | Черед. Кадров   |  |
|                       |                              |  | Упаковка кадров   |  |
|                       |                              |  | Верхнее/нижнее  |  |
|                       |                              |  | Совмещ. по гор.   |  |
|                       | Синхр. 3D -<br>Инвертировать | Отключено/<br>Инвертировать                            |   |  |
|                       |                              | Сохранить настройки 3D                                 | ДА/НЕТ  |  |
|                       | Настройка HDMI               | Формат HDMI  | Авто/RGB/YUV  |  |
|                       |                              | Диапазон HDMI  | Авто/Улучшенный/<br>Обычный                                     |  |

| Главное меню           | Подменю            | Параметр меню                   |  |                     |
|------------------------|--------------------|---------------------------------|--|---------------------|
| <b>ДОПОЛНИТЕЛЬНЫЕ</b>  | Настройки лампы    | Режим лампы                     | Обычный/Еco/<br>Dynamic Eco/<br>Супер эко+                                   |                     |
|                        |                    | Сбр. счетчик нараб.<br>лампы    | Сброс/Отмена   |                     |
|                        |                    | Информация о<br>наработке лампы | Срок службы лампы  | Обычный             |
|                        |                    |                                 |  | Еco                 |
|                        |                    |                                 |  | Dynamic Eco         |
|                        |                    |                                 |  | Супер эко+          |
|                        |                    |                                 |  | Эквив. ресурс лампы |
|                        | Сбросить настройки | Сброс                           |  |                     |
|                        |                    | Отмена                          |  |                     |
|                        | <b>СИСТЕМА</b>     | Язык                            | Выбор многоязычного экранного меню   |                     |
| Положение<br>проектора |                    | Спер. - стол                    |  |                     |
|                        |                    | Сзади на столе                  |  |                     |
|                        |                    | Сзади на потолок                |  |                     |
|                        |                    | Спер. - потолок                 |  |                     |
| Настройки меню         |                    | Время вывода меню               | 5 с/10 с/15 с/20 с/<br>25 с/30 с   |                     |
|                        |                    | Положение меню                  | В центре/<br>Слева сверху/<br>Справа сверху/<br>Слева снизу/<br>Справа снизу |                     |
| Режим высокогорья      |                    | Выкл.                           |  |                     |
|                        |                    | Вкл.                            |  |                     |
| Быстрый автопоиск      |                    | Выкл.                           |  |                     |
|                        |                    | Вкл.                            |  |                     |
| Настройки безопасн.    |                    | Изменить пароль                 |  |                     |
|                        |                    | Блокировка при<br>включении     | Выкл./Вкл.   |                     |

| Главное меню      | Подменю                                       | Параметр меню   |  |
|-------------------|---|-----------------|--|
| <b>СИСТЕМА</b>    | Блокировка клавиш панели                      | Выкл.           |  |
|                   |   | Вкл.            |  |
|                   | Код пульта ДУ                                 | 1/2/3/4/5/6/7/8 |  |
|                   | Метод контроля                                | RS-232          |  |
|                   |   | USB             |  |
| Скорость передачи | 2400/4800/9600/14400/19200/38400/57600/115200 |                 |  |
| <b>ИНФОРМАЦИЯ</b> | Источник                                      |                 |  |
|                   | Цветовой режим                                |                 |  |
|                   | Разрешение                                    |                 |  |
|                   | Система цвета                                 |                 |  |
|                   | Версия встроенного ПО                         |                 |  |
|                   | 3X Fast Input                                 |                 |  |
|                   | S/N   |                 |  |

# Меню ДИСПЛЕЙ

1. Нажмите кнопку **Menu**, чтобы открыть экранное меню.
2. Нажатием ◀/▶ выберите меню **ДИСПЛЕЙ**. Затем нажмите **Enter** или нажимайте ▲/▼ для доступа к меню **ДИСПЛЕЙ**.

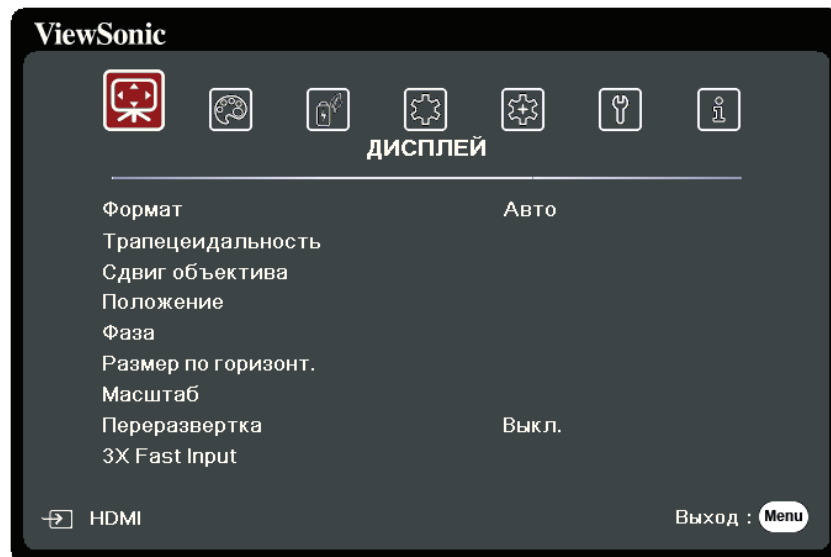

3. Нажатием ▲/▼ выберите пункт меню. Затем нажмите **Enter** для показа его подменю либо нажмите ◀/▶ для настройки значения/выбора параметра.

**ПРИМЕЧАНИЕ:** У некоторых подменю могут быть свои собственные подменю. Для входа в соответствующее подменю нажмите **Enter**. Нажатием ▲/▼ или ◀/▶ настройте значение/выберите параметр.



| Параметр меню     | Описание   |
|-------------------|--|
| Формат            | <p><u>Авто</u><br/>Масштабирует изображение пропорционально собственному разрешению проектора для отображения по во всю ширину по горизонтали). Эта функция полезна, если изображение на входе имеет формат 4:3 или 16:9 и его нужно изменить так, чтобы максимально использовать площадь экрана, не изменяя при этом формат изображения.</p> <p><u>4:3</u><br/>Изображение масштабируется для отображения по центру экрана с соотношением сторон 4:3. Этот режим лучше всего подходит для изображений с соотношением сторон 4:3 (компьютерные мониторы, телевизоры стандартной четкости и DVD-фильмы в формате 4:3), так как формат кадра при этом не изменяется.</p> <p><u>16:9</u><br/>Изображение масштабируется для отображения по центру экрана с соотношением сторон 16:9. Этот режим лучше всего подходит для изображений, уже имеющих формат 16:9, например, для телевизоров высокой четкости, так как формат кадра при этом не изменяется.</p> <p><u>16:10</u><br/>Изображение масштабируется для отображения по центру экрана с соотношением сторон 16:10. Этот вариант лучше всего подходит для изображений, уже имеющих соотношение сторон 16:10, так как в этом случае они отображаются без геометрических искажений.</p> <p><u>Собственный</u><br/>Изображение проецируется с исходным разрешением так, чтобы занять область отображения. При использовании входных сигналов с более низким разрешением проецируемое изображение будет отображаться в исходном размере.</p> |
| Трапецеидальность | Коррекция трапецеидальных искажений изображения из-за проецирования не под прямым углом к экрану.  |
| Сдвиг объектива   | Обеспечивает гибкость при установке проектора. Эта функция позволяет с помощью пульта ДУ сдвигать изображение вверх или вниз без искажений.  |
| Положение         | <p>Регулировка положения проецируемого изображения.</p> <p><b>ПРИМЕЧАНИЕ:</b></p> <ul style="list-style-type: none"> <li>• Эта функция доступна только в том случае, когда в качестве источника входного сигнала выбран ПК.</li> <li>• Диапазон регулировки может быть разным для разных частот развертки.</li> </ul>  |

| Параметр меню       | Описание   |
|---------------------|--|
| Фаза                | <p>Регулировка фазы синхронизации для уменьшения искажения изображения.</p> <p><b>ПРИМЕЧАНИЕ:</b> Эта функция доступна только в том случае, когда в качестве источника входного сигнала выбран ПК.</p>   |
| Размер по горизонт. | <p>Настройка ширины изображения по горизонтали.</p> <p><b>ПРИМЕЧАНИЕ:</b> Эта функция доступна только в том случае, когда в качестве источника входного сигнала выбран ПК.</p>   |
| Масштаб             | <p>Увеличение проецируемого изображения и возможность навигации по нему.</p>   |
| Переразвертка       | <p>Регулировка степени переразвертки в диапазоне от 0% до 5%.</p> <p><b>ПРИМЕЧАНИЕ:</b> Эта функция доступна только тогда, когда в качестве источника входного сигнала выбран сигнал композитного видео или HDMI.</p>  |
| 3X Fast Input       | <p>Эта функция используется для нужного уменьшения частоты кадров. Обеспечивается малое время реакции в базовых режимах синхронизации. После включения для следующих настроек будут восстановлены заводские предустановленные значения: Формат, Положение, Масштаб, Переразвертка.</p> <p><b>ПРИМЕЧАНИЕ:</b> Эта функция доступна только в том случае, когда в качестве источника входного сигнала выбран базовый режим синхронизации.</p> |





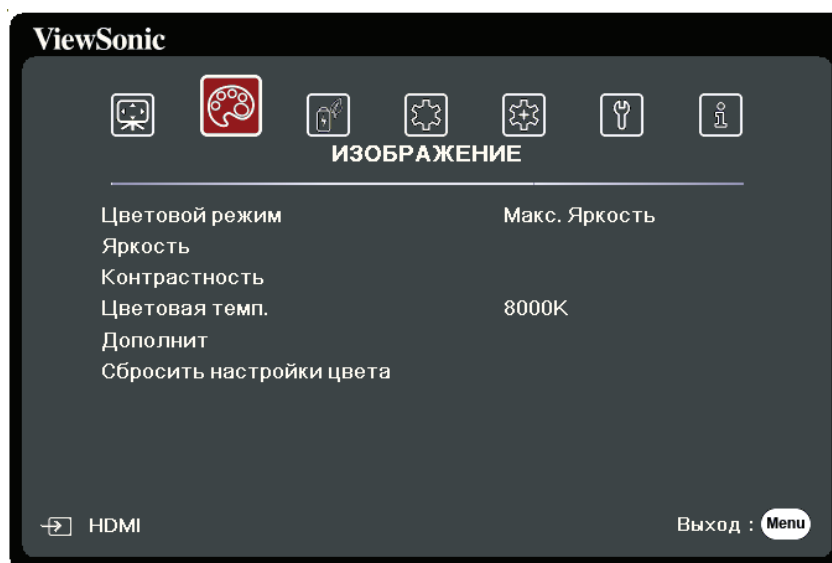

## Меню ИЗОБРАЖЕНИЕ

1. Нажмите кнопку **Menu**, чтобы открыть экранное меню.
2. Нажатием ◀/▶ выберите меню **ИЗОБРАЖЕНИЕ**. Затем нажмите **Enter** или нажимайте ▲/▼ для доступа к меню **ИЗОБРАЖЕНИЕ**.



3. Нажатием ▲/▼ выберите пункт меню. Затем нажмите **Enter** для показа его подменю либо нажмите ◀/▶ для настройки значения/выбора параметра.

**ПРИМЕЧАНИЕ:** У некоторых подменю могут быть свои собственные подменю. Для входа в соответствующее подменю нажмите **Enter**. Нажатием ▲/▼ или ◀/▶ настройте значение/выберите параметр.

| Параметр меню  | Описание  |
|----------------|---|
| Цветовой режим | <p><u>Макс. Яркость</u><br/>Максимально высокая яркость проецируемого изображения. Этот режим удобен, если требуется сверхвысокая яркость изображения, например, при использовании проектора в хорошо освещенном помещении.</p> <p><u>Спорт</u><br/>Конструкция рассчитана для просмотра спортивных матчей в хорошо освещенных помещениях.</p> <p><u>СТАНДАРТНАЯ</u><br/>Предназначен для нормальных условий работы при дневном освещении.</p> <p><u>Игры</u><br/>Подходит для видеоигр в ярко освещенной жилой комнате.</p> <p><u>Фильм</u><br/>Подходит для просмотра цветных фильмов и видеозаписей с цифровых камер и цифровых видеоустройств в темных (слабо освещенных) помещениях, когда в качестве источника видеосигнала выбран ПК.</p> <p><u>Пользовательский 1/Пользовательский 2</u><br/>Применение пользовательских настроек. После выбора варианта Пользовательский 1/Пользовательский 2 некоторые подменю в меню <b>ИЗОБРАЖЕНИЕ</b> можно настраивать в соответствии с выбранным входным сигналом.</p> |
| Яркость        | <p>Чем больше значение, тем ярче изображение.<br/>При регулировке этого параметра темные области изображения будут выглядеть как черные, а детали в темных участках будут видны лучше.</p> <div style="display: flex; justify-content: space-around; align-items: center;">    </div> <div style="display: flex; justify-content: space-around; align-items: center; margin-top: 5px;"> <div style="text-align: center;">-30</div> <div style="text-align: center;">50</div> <div style="text-align: center;">+80</div> </div>  |
| Контрастность  | <p>Используйте эту регулировку для настройки порогового уровня белого после регулировки параметра <b>Яркость</b>.</p> <div style="display: flex; justify-content: space-around; align-items: center;">    </div> <div style="display: flex; justify-content: space-around; align-items: center; margin-top: 5px;"> <div style="text-align: center;">-30</div> <div style="text-align: center;">0</div> <div style="text-align: center;">+40</div> </div>  |

| Параметр меню  | Описание   |
|----------------|--|
| Цветовая темп. | <p><u>8000K</u><br/>Изображения приобретают голубовато-белый оттенок.</p> <p><u>6500K</u><br/>Изображения сохраняют нормальный уровень белого.</p> <p><u>5500K</u><br/>Изображения приобретают красновато-белый оттенок.<br/>Для настройки нужной цветовой температуры можно также отрегулировать следующие параметры:</p> <p><u>Усил. кр./Усил. зел./Усил. син.</u><br/>Регулировка уровней контрастности красного, зеленого и синего цветов.</p> <p><u>Смещ. кр./Смещ. зел./Смещ. син.</u><br/>Регулировка уровней яркости красного, зеленого и синего цветов.</p>   |
| Дополнит       | <p><u>Цвет</u><br/>Меньшие значения создают менее насыщенные цвета. При установке слишком высокого значения цвета становятся чересчур интенсивными и неестественными.</p> <p><u>Резкость</u><br/>При повышении значения изображение становится более резким, а при уменьшении - более мягким.</p> <p><u>Гамма</u><br/>Гамма - это уровень яркости отображаемых проектором оттенков серого.</p> <p><u>Brilliantcolor</u><br/>Эта функция использует новый алгоритм обработки цвета и усовершенствованные системные возможности для повышения яркости и отображения более естественных, более живых цветов в проецируемом изображении. Она более чем на 50% повышает яркость средне окрашенных изображений, типичных для видео и обычной съемки, в результате проектор воспроизводит изображения с реалистичными и естественными цветами. Если вы предпочитаете изображения с таким качеством, то выберите подходящий уровень.</p> |

| Параметр меню            | Описание   |
|--------------------------|--|
| Дополнит                 | <p><u>Noise Reduction</u><br/> Эта функция уменьшает электрические помехи на изображении, вызванные разными медиаплеерами. Чем выше значение этого параметра, тем меньше помех.<br/> (Недоступно при выборе HDMI в качестве входного сигнала.)</p> <p><u>Управление цветом</u><br/> Управление цветом требуется только в случае стационарной установки с регулируемыми уровнями освещения (в залах заседаний, лекционных залах или в домашних кинотеатрах).<br/> Управление цветом позволяет детально регулировать цвета для более точной цветопередачи. Сначала выберите Основной цвет и затем отрегулируйте диапазон/значение для параметров Оттенки, Насыщенность и Усиление.</p> |
| Сбросить настройки цвета | Восстановление исходных заводских значений для параметров текущего изображения.  |

# Меню УПРАВЛЕНИЕ ПИТАНИЕМ

1. Нажмите кнопку **Menu**, чтобы открыть экранное меню.
2. Нажатием ◀/▶ выберите меню **УПРАВЛЕНИЕ ПИТАНИЕМ**. Затем нажмите **Enter** или нажимайте ▲/▼ для доступа к меню **УПРАВЛЕНИЕ ПИТАНИЕМ**.

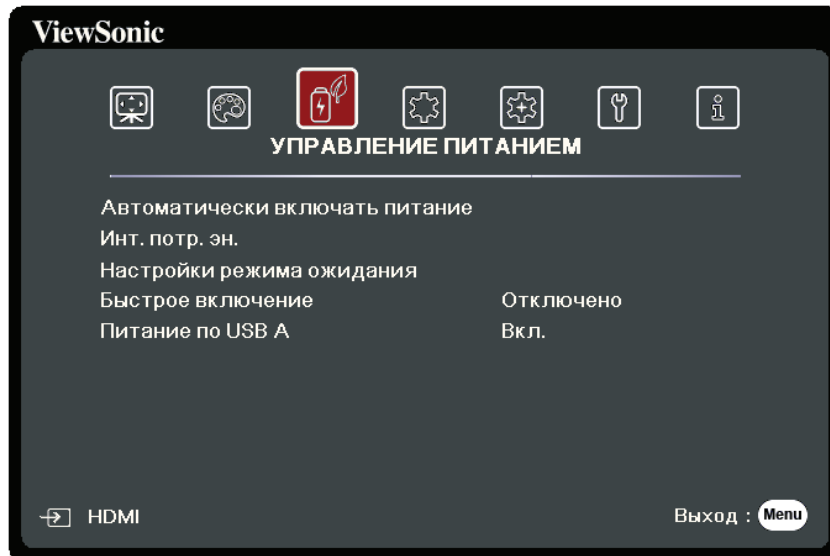

3. Нажатием ▲/▼ выберите пункт меню. Затем нажмите **Enter** для показа его подменю либо нажмите ◀/▶ для настройки значения/выбора параметра.

**ПРИМЕЧАНИЕ:** У некоторых подменю могут быть свои собственные подменю. Для входа в соответствующее подменю нажмите **Enter**. Нажатием ▲/▼ или ◀/▶ настройте значение/выберите параметр.

| Параметр меню                  | Описание  |
|--------------------------------|---|
| Автоматически включать питание | <p><u>Сигнал</u><br/>Если выбрать вариант VGA/HDMI, то проектор будет автоматически включаться при подаче сигнала VGA/HDMI по кабелю VGA/HDMI. Вы можете также выбрать Все, и тогда проектор будет включаться автоматически при появлении на входе сигнала VGA или HDMI.</p> <p><u>CEC</u><br/>Этот проектор поддерживает функцию CEC (Consumer Electronics Control - Управление бытовой электронной аппаратурой) для синхронного включения/выключения питания путем подачи команды через разъем HDMI. Если устройство, также поддерживающее функцию CEC, подключено к входному разъему HDMI проектора, то при выключении питания проектора также будет автоматически выключаться и питание этого подключенного устройства. При включении питания подключенного устройства автоматически включится и питание проектора.</p> <p><b>ПРИМЕЧАНИЕ:</b></p> <ul style="list-style-type: none"> <li>• Для правильной работы функции CEC нужно правильно подключить устройство к входному разъему HDMI проектора с помощью кабеля HDMI и включить в этом устройстве функцию CEC.</li> <li>• Функция CEC может работать не со всеми подключенными устройствами.</li> </ul> <p><u>Прямое включение питания</u><br/>При выборе этого варианта проектор автоматически включится, как только будет подано напряжение по шнуру питания.</p> |
| Инт. потр. эн.                 | <p><u>Автоотключение</u><br/>Эта функция позволяет автоматически выключать проектор, если по истечении заданного интервала времени не будет обнаружено никакого входного сигнала, и за счет этого сократить время непроизводительной работы лампы.</p> <p><u>Таймер сна</u><br/>Эта функция позволяет автоматически выключать проектор по истечении заданного интервала времени и за счет этого сократить время непроизводительной работы лампы.</p> <p><u>Режим энергосбережения</u><br/>Снижается энергопотребление, если не обнаружен источник входного сигнала. Если выбрать вариант Включить, то режим лампы проектора изменится на режим Супер эко+ после того, как в течение 5 минут не будет обнаружен ни один источник входного сигнала. Это также помогает сократить время непроизводительной работы лампы.</p>   |



| Параметр меню             | Описание  |
|---------------------------|---|
| Настройки режима ожидания | <p>Описанные ниже функции доступны в режиме ожидания (проектор подсоединен к розетке, но не включен).</p> <p><u>Транзитное подключение VGA</u><br/>Если выбрать Вкл., то проектор будет выводить только сигнал, получаемый со входа COMPUTER IN.</p> <p><u>Транзитная передача звука</u><br/>Если выбрать Вкл., то проектор будет выводить звуковой сигнал, когда кабели от разъемов Audio In и Audio Out правильно подключены к соответствующему устройству.</p> |
| Быстрое выключение        | <p><u>Включить</u><br/>После выключения проектор не перейдет в режим охлаждения.</p> <p><u>Отключено</u><br/>После выключения проектор перейдет в нормальный режим охлаждения.</p> <p><b>ПРИМЕЧАНИЕ:</b> Если попытаться перезапустить проектор сразу после его выключения, то проектор может не включиться, а вместо этого снова будет выполнена процедура охлаждения.</p>   |
| Питание по USB A          | <p>Если выбрать Вкл., то через разъем USB Type A будет подаваться питание, а Метод контроля автоматически переключится на RS-232.</p>   |

# Меню ОСНОВНЫЕ

1. Нажмите кнопку **Menu**, чтобы открыть экранное меню.
2. Нажатием ◀/▶ выберите меню **ОСНОВНЫЕ**. Затем нажмите **Enter** или нажимайте ▲/▼ для доступа к меню **ОСНОВНЫЕ**.

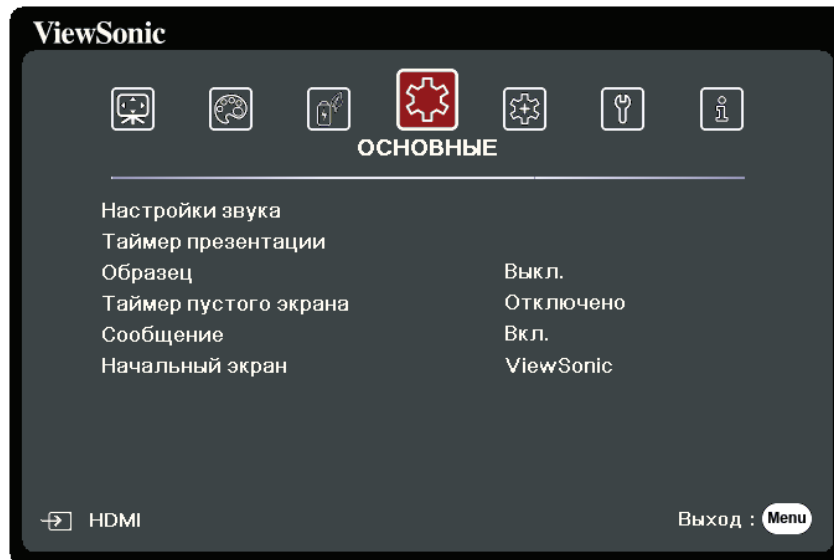

3. Нажатием ▲/▼ выберите пункт меню. Затем нажмите **Enter** для показа его подменю либо нажмите ◀/▶ для настройки значения/выбора параметра.

**ПРИМЕЧАНИЕ:** У некоторых подменю могут быть свои собственные подменю. Для входа в соответствующее подменю нажмите **Enter**. Нажатием ▲/▼ или ◀/▶ настройте значение/выберите параметр.

| Параметр меню   | Описание  |
|-----------------|---|
| Настройки звука | <u>Отключение звука</u><br>Выберите Вкл., чтобы временно отключить внутренний динамик проектора или громкость звука, выводимого через гнездо звукового выхода.<br><u>Громкость звука</u><br>Регулировка уровня громкости внутреннего динамика проектора или громкости звука, выводимого через гнездо звукового выхода.<br><u>Звук вкл./выкл. пит.</u><br>Включение/выключение рингтона во время процедуры запуска и выключения. |

| Параметр меню         | Описание   |
|-----------------------|--|
| Таймер презентации    | <p>Таймер презентации показывает на экране длительность презентации, чтобы выступающий мог лучше контролировать свое время.</p> <p><u>Интервал таймера</u><br/>Установка периода времени. Если таймер уже включен, то он начнет отсчет с нуля при сбросе параметра Интервал таймера.</p> <p><u>Дисплей таймера</u><br/>Выберите, нужно ли показывать таймер на экране в течение одного из следующих периодов времени:</p> <ul style="list-style-type: none"> <li>» Всегда: Таймер отображается на экране в течение всей презентации.</li> <li>» 1 Мин/2 Мин/3 Мин: Таймер отображается на экране в течение последних 1/2/3 минут.</li> <li>» Никогда: Таймер не отображается на экране в течение всей презентации.</li> </ul> <p><u>Положение таймера</u><br/>Установка положения таймера на экране.</p> <p><u>Способ отсчета таймера</u><br/>Установка нужного направления отсчета:</p> <ul style="list-style-type: none"> <li>» Назад: Значение уменьшается с установленного времени до 0.</li> <li>» Вперед: Значение увеличивается с 0 до установленного времени.</li> </ul> <p><u>Звуковое напоминание</u><br/>Выберите, нужно ли активировать звуковое напоминание. Если включить его, то за 30 секунд до установленного времени таймера дважды прозвучит прерывистый звуковой сигнал, а по истечении установленного времени он прозвучит три раза.</p> <p><u>Начать подсчет/Выкл.</u><br/>Выберите Начать подсчет, чтобы активировать таймер. Выберите Выкл., чтобы отменить его.</p> |
| Образец               | Помогает фокусировать проецируемое изображение и настраивать его размер, а также проверять, не искажено ли оно.  |
| Таймер пустого экрана | <p>Проектор автоматически восстановит изображение по прошествии периода времени, в течение которого на пустом экране не было никаких действий. Для отображения пустого экрана нажмите <b>Blank</b> на проекторе или на пульте ДУ.</p> <p><b>ПРИМЕЧАНИЕ:</b> Во время работы проектора не закрывайте проекционный объектив никакими предметами, так как это может привести к их нагреванию и деформированию или даже вызвать возгорание.</p>  |
| Сообщение             | Включение или отключение отображения напоминающих сообщений, например, о пустом экране.  |
| Начальный экран       | Выберите, какая экранная заставка должна появляться при запуске проектора.   |

## Меню ДОПОЛНИТЕЛЬНЫЕ

1. Нажмите кнопку **Menu**, чтобы открыть экранное меню.
2. Нажатием ◀/▶ выберите меню **ДОПОЛНИТЕЛЬНЫЕ**. Затем нажмите **Enter** или нажимайте ▲/▼ для доступа к меню **ДОПОЛНИТЕЛЬНЫЕ**.



3. Нажатием ▲/▼ выберите пункт меню. Затем нажмите **Enter** для показа его подменю либо нажмите ◀/▶ для настройки значения/выбора параметра.

**ПРИМЕЧАНИЕ:** У некоторых подменю могут быть свои собственные подменю. Для входа в соответствующее подменю нажмите **Enter**. Нажатием ▲/▼ или ◀/▶ настройте значение/выберите параметр.

| Параметр меню  | Описание   |
|----------------|--|
| Настройка 3D   | <p>В этом проекторе реализована функция 3D, обеспечивающая максимально реалистичное объемное отображение при просмотре 3D-фильмов, видеозаписей и спортивных передач. Для просмотра объемных изображений нужно надевать специальные 3D-очки.</p> <p><u>Синхр. 3D</u><br/>По умолчанию установлен параметр Авто, и когда проектор обнаружит 3D-содержимое, он автоматически выберет подходящий формат 3D. Если проектор не сможет распознать формат 3D, то выберите режим 3D.</p> <p><u>Синхр. 3D - Инвертировать</u><br/>Если заметите инверсию глубины представления изображения, то для устранения проблемы включите эту функцию.</p> <p><u>Сохранить настройки 3D</u><br/>Сохранение настроек 3D. Настройки 3D будут автоматически применены при выборе того же разрешения и источника входного сигнала.</p> <p><b>ПРИМЕЧАНИЕ:</b> Когда включена функция Синхр. 3D:</p> <ul style="list-style-type: none"> <li>• Уровень яркости проецируемого изображения уменьшится.</li> <li>• Регулировка параметров Цветовой режим, Режим лампы, Масштаб и Переразвертка невозможна.</li> </ul> |
| Настройка HDMI | <p><u>Формат HDMI</u><br/>Выберите подходящий вариант цветового пространства в соответствии с настройкой цветового пространства подключенного устройства вывода.</p> <ul style="list-style-type: none"> <li>» Авто: Проектор будет автоматически определять тип цветового пространства входного сигнала.</li> <li>» RGB: Для цветового пространства выбирается вариант RGB.</li> <li>» YUV: Для цветового пространства выбирается вариант YUV.</li> </ul> <p><u>Диапазон HDMI</u><br/>Выберите подходящий цветовой диапазон HDMI в соответствии с настройкой цветового диапазона подключенного устройства вывода.</p> <ul style="list-style-type: none"> <li>» Авто: Проектор будет автоматически определять диапазон HDMI входного сигнала.</li> <li>» Улучшенный: Для цветового диапазона HDMI выбирается диапазон 0 - 255.</li> <li>» Обычный: Для цветового диапазона HDMI выбирается диапазон 16 - 235.</li> </ul>  |

| Параметр меню      | Описание  |
|--------------------|---|
| Настройки лампы    | <p><u>Режим лампы</u></p> <ul style="list-style-type: none"> <li>» Обычный: Максимальная яркость лампы.</li> <li>» Eco: Энергопотребление лампы снижается на 16%, яркость уменьшается для продления срока службы лампы и уменьшения шума от вентилятора.</li> <li>» Dynamic Eco: Энергопотребление лампы снижается на 30% в зависимости от уровня яркости содержимого.</li> <li>» Супер эко+: Энергопотребление лампы снижается на 60%, уменьшается яркость для продления срока службы лампы и уменьшения шума от вентилятора.</li> </ul> <p><b>ПРИМЕЧАНИЕ:</b> Для управления температуры лампы режим Eco будет включаться на 10 минут через каждые 4 часа, когда для параметра Режим лампы установлено значение Супер эко+.</p> <p><u>Сбр. счетчик на раб. лампы</u><br/>Сброс таймера лампы после установки новой лампы. Для замены лампы обратитесь в сервисный центр.</p> <p><u>Информация о наработке лампы</u></p> <ul style="list-style-type: none"> <li>» Срок службы лампы: Отображается количество часов использования лампы.</li> <li>» Эквив. ресурс лампы: Отображается общий срок службы лампы. Расчет эквивалентного значения времени наработки лампы в часах производится следующим образом: Общая (эквивал.) наработка лампы в часах = 4 x (кол-во часов работы в режиме Обычный) + 2 x (кол-во часов работы в режиме Eco) + 1,67 x (кол-во часов работы в режиме Dynamic Eco) + 1 x (кол-во часов работы в режиме Супер эко+)</li> </ul> |
| Сбросить настройки | <p>Восстановление заводских значений для всех параметров. При использовании функции Сбросить настройки будут сохранены следующие настройки: Масштаб, Трапецеидальность, Сдвиг объектива, Язык, Положение проектора, Режим высокогорья, Настройки безопасн., Код пульта ДУ и Скорость передачи.</p>  |

# Меню СИСТЕМА

1. Нажмите кнопку **Menu**, чтобы открыть экранное меню.
2. Нажатием ◀/▶ выберите меню **СИСТЕМА**. Затем нажмите **Enter** или нажимайте ▲/▼ для доступа к меню **СИСТЕМА**.



3. Нажатием ▲/▼ выберите пункт меню. Затем нажмите **Enter** для показа его подменю либо нажмите ◀/▶ для настройки значения/выбора параметра.

**ПРИМЕЧАНИЕ:** У некоторых подменю могут быть свои собственные подменю. Для входа в соответствующее подменю нажмите **Enter**. Нажатием ▲/▼ или ◀/▶ настройте значение/выберите параметр.

| Параметр меню       | Описание   |
|---------------------|--|
| Язык                | Выбор языка для экранных меню.   |
| Положение проектора | Выберите надлежащее положение для проектора.   |
| Настройки меню      | <u>Время вывода меню</u><br>Выбор длительности отображения экранного меню после вашего последнего действия с проектором.<br><u>Положение меню</u><br>Выбор положения экранного меню. |

| Параметр меню            | Описание   |
|--------------------------|--|
| Режим высокогорья        | <p>При работе на высоте 1500-3000 м над уровнем моря и при температуре окружающей среды 5°C-25°C советуем использовать Режим высокогорья.</p> <p><b>ПРИМЕЧАНИЕ:</b></p> <ul style="list-style-type: none"> <li>• Не используйте Режим высокогорья на высоте от 0 до 1499 м и при температуре от 5°C до 35°C, иначе проектор переохладится.</li> <li>• Использование "Режим высокогорья" может вызвать повышение уровня рабочего шума, так как частота вращения вентилятора будет уменьшена для улучшения охлаждения и производительности.</li> </ul> |
| Быстрый автопоиск        | Позволяет проектору автоматически искать сигналы.  |
| Настройки безопасн.      | См. раздел «Использование функции защиты паролем» на стр. 20.  |
| Блокировка клавиш панели | Блокировка кнопок управления на проекторе.   |
| Код пульта ДУ            | Установка кода дистанционного управления для этого проектора (от 1 до 8). Когда рядом друг с другом одновременно работают несколько проекторов, то переключение кодов может предотвратить прием сигналов от других пультов ДУ. Установив код проектора, переключитесь на этот код для дистанционного управления этим проектором.   |
| Метод контроля           | Вы можете выбрать предпочтительный разъем управления: RS-232 или USB. Если выбрать USB, то для параметра Питание по USB A будет автоматически установлено значение Выкл.   |
| Скорость передачи        | Выбирается такая же скорость передачи данных (в бодах), что и в компьютере, чтобы вы могли подключить проектор с помощью подходящего кабеля RS-232 и управлять проектором, вводя команды RS-232  |



# Меню ИНФОРМАЦИЯ

1. Нажмите кнопку **Menu**, чтобы открыть экранное меню.
2. Нажатием ◀/▶ выберите меню **ИНФОРМАЦИЯ** и просмотрите его содержимое.

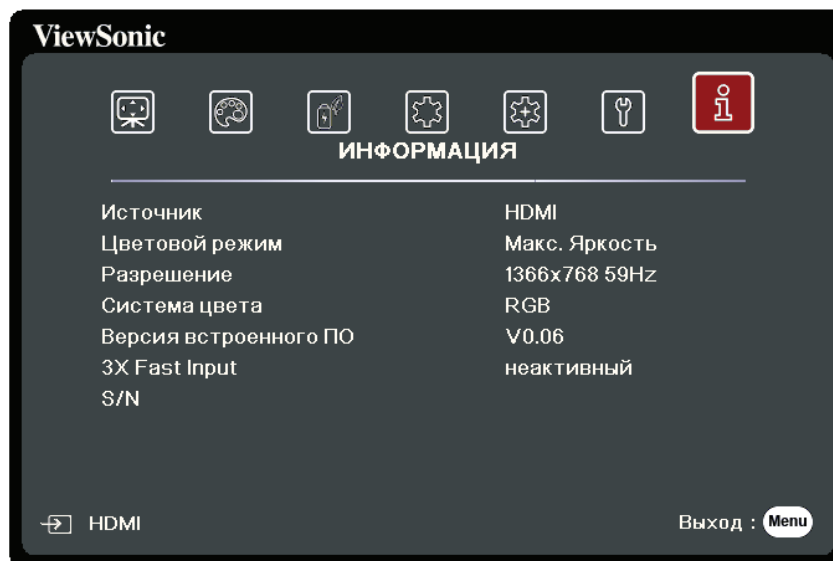

| Параметр меню         | Описание   |
|-----------------------|--|
| Источник              | Отображается текущий источник входного сигнала.                              |
| Цветовой режим        | Отображается режим, выбранный в меню ИЗОБРАЖЕНИЕ.                            |
| Разрешение            | Отображается собственное (физическое) разрешение источника входного сигнала. |
| Система цвета         | Отображается формат системы на входе.  |
| Версия встроенного ПО | Отображается текущая версия микропрограммы ("прошивки").                     |
| 3X Fast Input         | Отображение того, активирована функция или нет.                              |
| S/N                   | Отображение серийного номера этого проектора.                                |

# > Приложение

## Технические характеристики

| Элемент                      | Категория                       | Технические характеристики  |          |
|------------------------------|---------------------------------|---|----------|
|                              |                                 | PX701HD   | PX701HDH |
| Проектор                     | Тип                             | DLP-лампа   |          |
|                              | Размер экрана                   | 60" ~ 200"<br>(W:1,94~6,64 T:2,13~7,11 с E-образцом)                                  |          |
|                              | Яркость (люмен)                 | 3500 ANSI   |          |
|                              | Коэффициент расстояния проекции | 1,50~1,65 (95"±3% при 3,16 м)   |          |
|                              | Объектив                        | 1,1х±2% Оптическое увеличение   |          |
|                              | Тип лампы                       | OSRAM P-VIP 203/0.8 E30.5   |          |
|                              | Проекционная система            | Однокристалльное цифровое микрозеркальное устройство (DMD)                            |          |
| Входной сигнал               | VGA                             | $f_h$ : 15~102 кГц,<br>$f_v$ : 48~120 Гц,<br>Частота пикселей:<br>170 МГц             | N/A      |
|                              | HDMI                            | $f_h$ : 15~102 кГц, $f_v$ : 23~120 Гц,<br>Частота пикселей: 170 МГц                   |          |
| Разрешение                   | Собственный                     | 1920 x 1080   |          |
| Адаптер питания <sup>1</sup> | Входное напряжение              | 100-240 В перем. тока, 50/60 Гц<br>(авт. переключение)                                |          |
| Условия эксплуатации         | Температура                     | от 0°C до 40°C (от 32°F до 104°F)   |          |
|                              | Влажность                       | От 0% до 90% (без образования конденсата)   |          |
|                              | Высота                          | 0~1499 м при температуре от 5°C до 35°C<br>1500-3000 м при температуре от 5°C до 25°C |          |
| Условия хранения             | Температура                     | От -20°C до 60°C (без образования конденсата)   |          |
|                              | Влажность                       | От 0% до 90% (без образования конденсата)   |          |
|                              | Высота                          | 0-1219 м при температуре от -20°C до 30°C   |          |
| Размеры                      | Физические<br>(Ш x В x Г)       | 312 x 108,37 x 221,8 мм<br>(12,3" x 4,3" x 8,7")                                      |          |
| Вес                          | Физический                      | 3,7 кг (8,16 фунта)   |          |
| Режимы энергосбережения      | Вкл. <sup>2</sup>               | 300 Вт (тип.)   |          |
|                              | Выкл.                           | < 0,5 Вт (режим ожидания)   |          |

<sup>1</sup> Используйте адаптер питания только от компании ViewSonic® или из авторизованного источника.

<sup>2</sup> Условия тестирования соответствуют стандартам EEL.

## Размеры проектора

312 мм (Ш) x 108,37 мм (В) x 221,8 мм (Г)

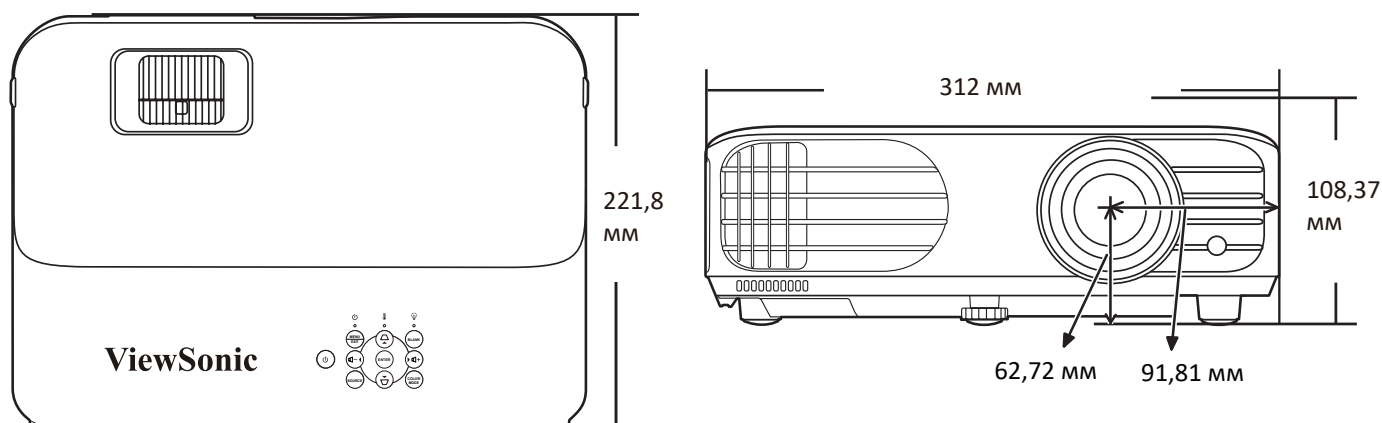

## Поддерживаемые режимы синхронизации

### Аналоговый RGB

| Разрешение | Режим                      | Обновить частота (Гц) | H-частота (кГц) | Тактовая частота (МГц) | Синхр. 3D      |                |                 |
|------------|----------------------------|-----------------------|-----------------|------------------------|----------------|----------------|-----------------|
|            |                            |                       |                 |                        | Черед. Кадров  | Верхнее/нижнее | Совмещ. по гор. |
| 720 x 400  | 720 x 400_70               | 70,087                | 31,469          | 28,3221                |                |                |                 |
| 640 x 480  | VGA_60                     | 59,94                 | 31,469          | 25,175                 | Поддерживается | Поддерживается | Поддерживается  |
|            | VGA_72                     | 72,809                | 37,861          | 31,5                   |                |                |                 |
|            | VGA_75                     | 75                    | 37,5            | 31,5                   |                |                |                 |
|            | VGA_85                     | 85,008                | 43,269          | 36                     |                |                |                 |
| 800 x 600  | SVGA_60                    | 60,317                | 37,879          | 40                     | Поддерживается | Поддерживается | Поддерживается  |
|            | SVGA_72                    | 72,188                | 48,077          | 50                     |                |                |                 |
|            | SVGA_75                    | 75                    | 46,875          | 49,5                   |                |                |                 |
|            | SVGA_85                    | 85,061                | 53,674          | 56,25                  |                |                |                 |
|            | SVGA_120 (Reduce Blanking) | 119,854               | 77,425          | 83                     | Поддерживается |                |                 |
| 1024 x 768 | XGA_60                     | 60,004                | 48,363          | 65                     | Поддерживается | Поддерживается | Поддерживается  |
|            | XGA_70                     | 70,069                | 56,476          | 75                     |                |                |                 |
|            | XGA_75                     | 75,029                | 60,023          | 78,75                  |                |                |                 |
|            | XGA_85                     | 84,997                | 68,667          | 94,5                   |                |                |                 |
|            | XGA_120 (Reduce Blanking)  | 119,989               | 97,551          | 115,5                  | Поддерживается |                |                 |
| 1152 x 864 | 1152 x 864_75              | 75                    | 67,5            | 108                    |                |                |                 |
| 1024 x 576 | Режим синхр. NB            | 60                    | 35,82           | 46,966                 |                |                |                 |
| 1024 x 600 | Режим синхр. NB            | 64,995                | 41,467          | 51,419                 |                |                |                 |
| 1280 x 720 | 1280 x 720_60              | 60                    | 45              | 74,25                  | Поддерживается | Поддерживается | Поддерживается  |
| 1280 x 768 | 1280 x 768_60              | 59,87                 | 47,776          | 79,5                   | Поддерживается | Поддерживается | Поддерживается  |

| Разрешение           | Режим                      | Обновить частота (Гц) | Н-частота (кГц) | Тактовая частота (МГц) | Синхр. 3D      |                |                 |
|----------------------|----------------------------|-----------------------|-----------------|------------------------|----------------|----------------|-----------------|
|                      |                            |                       |                 |                        | Черед. Кадров  | Верхнее/нижнее | Совмещ. по гор. |
| 1280 x 800           | WXGA_60                    | 59,81                 | 49,702          | 83,5                   | Поддерживается | Поддерживается | Поддерживается  |
|                      | WXGA_75                    | 74,934                | 62,795          | 106,5                  |                |                |                 |
|                      | WXGA_85                    | 84,88                 | 71,554          | 122,5                  |                |                |                 |
|                      | WXGA_120 (Reduce Blanking) | 119,909               | 101,563         | 146,25                 | Поддерживается |                |                 |
| 1280 x 1024          | SXGA_60                    | 60,02                 | 63,981          | 108                    |                | Поддерживается | Поддерживается  |
|                      | SXGA_75                    | 75,025                | 79,976          | 135                    |                |                |                 |
|                      | SXGA_85                    | 85,024                | 91,146          | 157,5                  |                |                |                 |
| 1280 x 960           | 1280 x 960_60              | 60                    | 60              | 108                    |                | Поддерживается | Поддерживается  |
|                      | 1280 x 960_85              | 85,002                | 85,938          | 148,5                  |                |                |                 |
| 1360 x 768           | 1360 x 768_60              | 60,015                | 47,712          | 85,5                   |                | Поддерживается | Поддерживается  |
| 1440 x 900           | WXGA+_60                   | 59,887                | 55,935          | 106,5                  |                | Поддерживается | Поддерживается  |
| 1400 x 1050          | SXGA+_60                   | 59,978                | 65,317          | 121,75                 |                | Поддерживается | Поддерживается  |
| 1600 x 1200          | UXGA                       | 60                    | 75              | 162                    |                | Поддерживается | Поддерживается  |
| 1680 x 1050          | 1680x1050_60               | 59,954                | 65,29           | 146,25                 |                | Поддерживается | Поддерживается  |
| 640 x 480 при 67 Гц  | MAC13                      | 66,667                | 35              | 30,24                  |                |                |                 |
| 832 x 624 при 75 Гц  | MAC16                      | 74,546                | 49,722          | 57,28                  |                |                |                 |
| 1024 x 768 при 75 Гц | MAC19                      | 74,93                 | 60,241          | 80                     |                |                |                 |
| 1152 x 870 при 75 Гц | MAC21                      | 75,06                 | 68,68           | 100                    |                |                |                 |
| 1920 x 1080 (VESA)   | 1920 x 1080_60             | 60                    | 67,5            | 148,5                  |                |                |                 |

## HDMI (режим ПК)









| Разрешение | Режим                      | Обновить частота (Гц) | Н-частота (кГц) | Тактовая частота (МГц) | Синхр. 3D      |                |                 |
|------------|----------------------------|-----------------------|-----------------|------------------------|----------------|----------------|-----------------|
|            |                            |                       |                 |                        | Черед. Кадров  | Верхнее/нижнее | Совмещ. по гор. |
| 640 x 480  | VGA_60                     | 59,94                 | 31,469          | 25,175                 | Поддерживается | Поддерживается | Поддерживается  |
|            | VGA_72                     | 72,809                | 37,861          | 31,5                   |                |                |                 |
|            | VGA_75                     | 75                    | 37,5            | 31,5                   |                |                |                 |
|            | VGA_85                     | 85,008                | 43,269          | 36                     |                |                |                 |
| 720 x 400  | 720 x 400_70               | 70,087                | 31,469          | 28,3221                |                |                |                 |
| 800 x 600  | SVGA_60                    | 60,317                | 37,879          | 40                     | Поддерживается | Поддерживается | Поддерживается  |
|            | SVGA_72                    | 72,188                | 48,077          | 50                     |                |                |                 |
|            | SVGA_75                    | 75                    | 46,875          | 49,5                   |                |                |                 |
|            | SVGA_85                    | 85,061                | 53,674          | 56,25                  |                |                |                 |
|            | SVGA_120 (Reduce Blanking) | 119,854               | 77,425          | 83                     | Поддерживается |                |                 |





| Разрешение           | Режим                      | Обновить частота (Гц) | Н-частота (кГц) | Тактовая частота (МГц) | Синхр. 3D      |                |                 |
|----------------------|----------------------------|-----------------------|-----------------|------------------------|----------------|----------------|-----------------|
|                      |                            |                       |                 |                        | Черед. Кадров  | Верхнее/нижнее | Совмещ. по гор. |
| 1024 x 768           | XGA_60                     | 60,004                | 48,363          | 65                     | Поддерживается | Поддерживается | Поддерживается  |
|                      | XGA_70                     | 70,069                | 56,476          | 75                     |                |                |                 |
|                      | XGA_75                     | 75,029                | 60,023          | 78,75                  |                |                |                 |
|                      | XGA_85                     | 84,997                | 68,667          | 94,5                   |                |                |                 |
|                      | XGA_120 (Reduce Blanking)  | 119,989               | 97,551          | 115,5                  | Поддерживается |                |                 |
| 1152 x 864           | 1152 x 864_75              | 75                    | 67,5            | 108                    |                |                |                 |
| 1024 x 576           | Режим синхр. NB            | 60                    | 35,82           | 46,966                 |                |                |                 |
| 1024 x 600           | Режим синхр. NB            | 64,995                | 41,467          | 51,419                 |                |                |                 |
| 1280 x 720           | 1280 x 720_60              | 60                    | 45              | 74,25                  | Поддерживается | Поддерживается | Поддерживается  |
| 1280 x 768           | 1280 x 768_60              | 59,87                 | 47,776          | 79,5                   | Поддерживается | Поддерживается | Поддерживается  |
| 1280 x 800           | WXGA_60                    | 59,81                 | 49,702          | 83,5                   | Поддерживается | Поддерживается | Поддерживается  |
|                      | WXGA_75                    | 74,934                | 62,795          | 106,5                  |                |                |                 |
|                      | WXGA_85                    | 84,88                 | 71,554          | 122,5                  |                |                |                 |
|                      | WXGA_120 (Reduce Blanking) | 119,909               | 101,563         | 146,25                 | Поддерживается |                |                 |
| 1280 x 1024          | SXGA_60                    | 60,02                 | 63,981          | 108                    |                | Поддерживается | Поддерживается  |
|                      | SXGA_75                    | 75,025                | 79,976          | 135                    |                |                |                 |
|                      | SXGA_85                    | 85,024                | 91,146          | 157,5                  |                |                |                 |
| 1280 x 960           | 1280 x 960_60              | 60                    | 60              | 108                    |                | Поддерживается | Поддерживается  |
|                      | 1280 x 960_85              | 85,002                | 85,938          | 148,5                  |                |                |                 |
| 1360 x 768           | 1360 x 768_60              | 60,015                | 47,712          | 85,5                   |                | Поддерживается | Поддерживается  |
| 1440 x 900           | WXGA+_60                   | 59,887                | 55,935          | 106,5                  |                | Поддерживается | Поддерживается  |
| 1400 x 1050          | SXGA+_60                   | 59,978                | 65,317          | 121,75                 |                | Поддерживается | Поддерживается  |
| 1600 x 1200          | UXGA                       | 60                    | 75              | 162                    |                | Поддерживается | Поддерживается  |
| 1680 x 1050          | 1680x1050_60               | 59,954                | 65,29           | 146,25                 |                | Поддерживается | Поддерживается  |
| 640 x 480 при 67 Гц  | MAC13                      | 66,667                | 35              | 30,24                  |                |                |                 |
| 832 x 624 при 75 Гц  | MAC16                      | 74,546                | 49,722          | 57,28                  |                |                |                 |
| 1024 x 768 при 75 Гц | MAC19                      | 74,93                 | 60,241          | 80                     |                |                |                 |
| 1152 x 870 при 75 Гц | MAC21                      | 75,06                 | 68,68           | 100                    |                |                |                 |
| 1920 x 1080 (VESA)   | 1920 x 1080_60             | 60                    | 67,5            | 148,5                  |                |                |                 |

## HDMI (Видео)

| Режим Видео | Разрешение      | Гор. частота (кГц) | Верт. частота (Гц) | Частота синхросигнала частота (МГц) | Синхр. 3D      |                 |                |                 |
|-------------|-----------------|--------------------|--------------------|-------------------------------------|----------------|-----------------|----------------|-----------------|
|             |                 |                    |                    |                                     | Черед. Кадров  | Упаковка кадров | Верхнее/нижнее | Совмещ. по гор. |
| 480i        | 720(1440) x 480 | 15,73              | 59,94              | 27                                  | Поддерживается |                 |                |                 |
| 480p        | 720 x 480       | 31,47              | 59,94              | 27                                  | Поддерживается |                 | Поддерживается | Поддерживается  |
| 576i        | 720(1440) x 576 | 15,63              | 50                 | 27                                  | Поддерживается |                 |                |                 |
| 576p        | 720 x 576       | 31,25              | 50                 | 27                                  | Поддерживается |                 | Поддерживается | Поддерживается  |
| 720/50p     | 1280 x 720      | 37,5               | 50                 | 74,25                               |                | Поддерживается  | Поддерживается |                 |
| 720/60p     | 1280 x 720      | 45                 | 60                 | 74,25                               |                | Поддерживается  | Поддерживается |                 |
| 1080/50i    | 1920 x 1080     | 28,13              | 50                 | 74,25                               |                |                 |                | Поддерживается  |
| 1080/60i    | 1920 x 1080     | 33,75              | 60                 | 74,25                               |                |                 |                | Поддерживается  |
| 1080/24P    | 1920 x 1080     | 27                 | 24                 | 74,25                               |                | Поддерживается  | Поддерживается |                 |
| 1080/50P    | 1920 x 1080     | 56,25              | 50                 | 148,5                               |                |                 | Поддерживается | Поддерживается  |
| 1080/60P    | 1920 x 1080     | 67,5               | 60                 | 148,5                               |                |                 | Поддерживается | Поддерживается  |

## Таблица кодов ИК-управления

| Клавиша  | Формат | Байт 1 | Байт 2 | Байт 3 | Байт 4 |
|--|--------|--------|--------|--------|--------|
|  On   | NEC-F2 | 83     | F4     | 4F     | B0     |
|  Off  | NEC-F2 | 83     | F4     | 4E     | B1     |
| COMP   | NEC-F2 | 83     | F4     | 41     | BE     |
| HDMI/HDMI 1  | NEC-F2 | 83     | F4     | 58     | A7     |
| HDMI 2   | NEC-F2 | 83     | F4     | 59     | A6     |
| Auto Sync  | NEC-F2 | 83     | F4     | 8      | F7     |
| Source   | NEC-F2 | 83     | F4     | 40     | BF     |
|  Вверх/  | NEC-F2 | 83     | F4     | 0B     | F4     |
|  Влево  | NEC-F2 | 83     | F4     | 0E     | F1     |
| Enter  | NEC-F2 | 83     | F4     | 15     | EA     |
|  Вправо   | NEC-F2 | 83     | F4     | 0F     | F0     |
|  Вниз/   | NEC-F2 | 83     | F4     | 0C     | F3     |
| Menu   | NEC-F2 | 83     | F4     | 30     | CF     |
|  (ИНФОРМАЦИЯ)   | NEC-F2 | 83     | F4     | 97     | 68     |
| Exit   | NEC-F2 | 83     | F4     | 28     | D7     |
| Aspect   | NEC-F2 | 83     | F4     | 13     | EC     |
| Freeze   | NEC-F2 | 83     | F4     | 03     | FC     |

| Клавиша  | Формат | Байт 1 | Байт 2 | Байт 3 | Байт 4 |
|--|--------|--------|--------|--------|--------|
| Pattern  | NEC-F2 | 83     | F4     | 55     | AA     |
| Blank  | NEC-F2 | 83     | F4     | 7      | F8     |
| PgUp   | NEC-F2 | 83     | F4     | 06     | F9     |
| PgDn   | NEC-F2 | 83     | F4     | 05     | FA     |
|  (Отключение звука)     | NEC-F2 | 83     | F4     | 14     | EB     |
|  (Уменьшение громкости) | NEC-F2 | 83     | F4     | 83     | 7C     |
|  (Увеличение громкости) | NEC-F2 | 83     | F4     | 82     | 7D     |
|  (Крупнее)              | NEC-F2 | 83     | F4     | 67     | 98     |
|  (Мельче)               | NEC-F2 | 83     | F4     | 68     | 97     |
| Eco Mode   | NEC-F2 | 83     | F4     | 2B     | D4     |
| Color Mode   | NEC-F2 | 83     | F4     | 10     | EF     |

## Код адреса

|       |      |
|-------|------|
| Код 1 | 83F4 |
| Код 2 | 93F4 |
| Код 3 | A3F4 |
| Код 4 | B3F4 |
| Код 5 | C3F4 |
| Код 6 | D3F4 |
| Код 7 | E3F4 |
| Код 8 | F3F4 |

# Таблица команд RS-232

## Назначение контактов

| Контакт | Описание           | Контакт | Описание       |
|---------|--------------------|---------|----------------|
| 1       | НЗ                 | 2       | ПРМ            |
| 3       | ПРД                | 4       | НЗ             |
| 5       | ЗЕМЛЯ              | 6       | НЗ             |
| 7       | Запрос на передачу | 8       | Сброс передачи |
| 9       | НЗ                 |         |                |



## Интерфейс

| Протокол RS-232    |                             |
|--------------------|-----------------------------|
| Скорость передачи  | 115200 бит/с (по умолчанию) |
| Размерность данных | 8 бит                       |
| Контроль четности  | Нет                         |
| Стоповый бит       | 1 бит                       |
| Управление потоком | Нет                         |

## Таблица команд

| Функция                  | Тип    | Действие                 | Команда  |
|--------------------------|--------|--------------------------|--|
| Питание                  | Запись | ВКЛ.                     | 0x06 0x14 0x00 0x04 0x00 0x34 0x11 0x00 0x00 0x5D      |
| Питание                  | Запись | ВЫКЛ.                    | 0x06 0x14 0x00 0x04 0x00 0x34 0x11 0x01 0x00 0x5E      |
| Питание                  | Запись | ВКЛ./ВЫКЛ.               | 0x06 0x14 0x00 0x04 0x00 0x34 0x11 0x34 0x00 0x91      |
| Питание                  | Чтение | Состояние                | 0x07 0x14 0x00 0x05 0x00 0x34 0x00 0x00 0x11 0x00 0x5E |
| Состояние проектора      | Чтение | Состояние                | 0x07 0x14 0x00 0x05 0x00 0x34 0x00 0x00 0x11 0x26 0x84 |
| Сброс всех настроек      | Запись | Сброс всех настроек      | 0x06 0x14 0x00 0x04 0x00 0x34 0x11 0x02 0x00 0x5F      |
| Сбросить настройки цвета | Запись | Сбросить настройки цвета | 0x06 0x14 0x00 0x04 0x00 0x34 0x11 0x2A 0x00 0x87      |
| Начальный экран          | Запись | Черный                   | 0x06 0x14 0x00 0x04 0x00 0x34 0x11 0x0A 0x00 0x67      |
| Начальный экран          | Запись | Синий                    | 0x06 0x14 0x00 0x04 0x00 0x34 0x11 0x0A 0x01 0x68      |
| Начальный экран          | Запись | ViewSonic                | 0x06 0x14 0x00 0x04 0x00 0x34 0x11 0x0A 0x02 0x69      |
| Начальный экран          | Запись | ВЫКЛ.                    | 0x06 0x14 0x00 0x04 0x00 0x34 0x11 0x0A 0x04 0x6B      |
| Начальный экран          | Чтение | Состояние                | 0x07 0x14 0x00 0x05 0x00 0x34 0x00 0x00 0x11 0x0A 0x68 |
| Быстрое выключение       | Запись | ВЫКЛ.                    | 0x06 0x14 0x00 0x04 0x00 0x34 0x11 0x0B 0x00 0x68      |
| Быстрое выключение       | Запись | ВКЛ.                     | 0x06 0x14 0x00 0x04 0x00 0x34 0x11 0x0B 0x01 0x69      |
| Быстрое выключение       | Чтение | Состояние                | 0x07 0x14 0x00 0x05 0x00 0x34 0x00 0x00 0x11 0x0B 0x69 |
| Режим высокогорья        | Запись | ВЫКЛ.                    | 0x06 0x14 0x00 0x04 0x00 0x34 0x11 0x0C 0x00 0x69      |
| Режим высокогорья        | Запись | ВКЛ.                     | 0x06 0x14 0x00 0x04 0x00 0x34 0x11 0x0C 0x01 0x6A      |



| Функция                   | Тип    | Действие          | Команда  |
|---------------------------|--------|-------------------|--|
| Режим высокогорья         | Чтение | Состояние         | 0x07 0x14 0x00 0x05 0x00 0x34 0x00 0x00 0x11 0x0C 0x6A |
| Режим источника света     | Запись | Обычный           | 0x06 0x14 0x00 0x04 0x00 0x34 0x11 0x10 0x00 0x6D      |
| Режим лампы               | Запись | Есо               | 0x06 0x14 0x00 0x04 0x00 0x34 0x11 0x10 0x01 0x6E      |
| Режим источника света     | Запись | Dynamic Eсо       | 0x06 0x14 0x00 0x04 0x00 0x34 0x11 0x10 0x02 0x6F      |
| Режим источника света     | Запись | Супер эко+        | 0x06 0x14 0x00 0x04 0x00 0x34 0x11 0x10 0x03 0x70      |
| Режим источника света     | Чтение | Состояние         | 0x07 0x14 0x00 0x05 0x00 0x34 0x00 0x00 0x11 0x10 0x6E |
| Сообщение                 | Запись | ВЫКЛ.             | 0x06 0x14 0x00 0x04 0x00 0x34 0x11 0x27 0x00 0x84      |
| Сообщение                 | Запись | ВКЛ.              | 0x06 0x14 0x00 0x04 0x00 0x34 0x11 0x27 0x01 0x85      |
| Сообщение                 | Чтение | Состояние         | 0x07 0x14 0x00 0x05 0x00 0x34 0x00 0x00 0x11 0x27 0x85 |
| Положение проектора       | Запись | Спер. - стол      | 0x06 0x14 0x00 0x04 0x00 0x34 0x12 0x00 0x00 0x5E      |
| Положение проектора       | Запись | Сзади на столе    | 0x06 0x14 0x00 0x04 0x00 0x34 0x12 0x00 0x01 0x5F      |
| Положение проектора       | Запись | Сзади на потолок  | 0x06 0x14 0x00 0x04 0x00 0x34 0x12 0x00 0x02 0x60      |
| Положение проектора       | Запись | Спер. - потолок   | 0x06 0x14 0x00 0x04 0x00 0x34 0x12 0x00 0x03 0x61      |
| Положение проектора       | Чтение | Состояние         | 0x07 0x14 0x00 0x05 0x00 0x34 0x00 0x00 0x12 0x00 0x5F |
| Синхр. 3D                 | Запись | ВЫКЛ.             | 0x06 0x14 0x00 0x04 0x00 0x34 0x12 0x20 0x00 0x7E      |
| Синхр. 3D                 | Запись | Авто              | 0x06 0x14 0x00 0x04 0x00 0x34 0x12 0x20 0x01 0x7F      |
| Синхр. 3D                 | Запись | Черед. Кадров     | 0x06 0x14 0x00 0x04 0x00 0x34 0x12 0x20 0x02 0x80      |
| Синхр. 3D                 | Запись | Упаковка кадров   | 0x06 0x14 0x00 0x04 0x00 0x34 0x12 0x20 0x03 0x81      |
| Синхр. 3D                 | Запись | Верхнее/нижнее    | 0x06 0x14 0x00 0x04 0x00 0x34 0x12 0x20 0x04 0x82      |
| Синхр. 3D                 | Запись | Совмещ. по гор.   | 0x06 0x14 0x00 0x04 0x00 0x34 0x12 0x20 0x05 0x83      |
| Синхр. 3D                 | Чтение | Состояние         | 0x07 0x14 0x00 0x05 0x00 0x34 0x00 0x00 0x12 0x20 0x7F |
| Синхр. 3D - Инвертировать | Запись | ВЫКЛ.             | 0x06 0x14 0x00 0x04 0x00 0x34 0x12 0x21 0x00 0x7F      |
| Синхр. 3D - Инвертировать | Запись | ВКЛ.              | 0x06 0x14 0x00 0x04 0x00 0x34 0x12 0x21 0x01 0x80      |
| Синхр. 3D - Инвертировать | Чтение | Состояние         | 0x07 0x14 0x00 0x05 0x00 0x34 0x00 0x00 0x12 0x21 0x80 |
| Контрастность             | Запись | Уменьшить         | 0x06 0x14 0x00 0x04 0x00 0x34 0x12 0x02 0x00 0x60      |
| Контрастность             | Запись | Увеличить         | 0x06 0x14 0x00 0x04 0x00 0x34 0x12 0x02 0x01 0x61      |
| Контрастность             | Чтение | Получить значение | 0x07 0x14 0x00 0x05 0x00 0x34 0x00 0x00 0x12 0x02 0x61 |
| Яркость                   | Запись | Уменьшить         | 0x06 0x14 0x00 0x04 0x00 0x34 0x12 0x03 0x00 0x61      |
| Яркость                   | Запись | Увеличить         | 0x06 0x14 0x00 0x04 0x00 0x34 0x12 0x03 0x01 0x62      |
| Яркость                   | Чтение | Получить значение | 0x07 0x14 0x00 0x05 0x00 0x34 0x00 0x00 0x12 0x03 0x62 |
| Формат                    | Запись | Авто              | 0x06 0x14 0x00 0x04 0x00 0x34 0x12 0x04 0x00 0x62      |
| Формат                    | Запись | 4:3               | 0x06 0x14 0x00 0x04 0x00 0x34 0x12 0x04 0x02 0x64      |
| Формат                    | Запись | 16:09             | 0x06 0x14 0x00 0x04 0x00 0x34 0x12 0x04 0x03 0x65      |
| Формат                    | Запись | 16:10             | 0x06 0x14 0x00 0x04 0x00 0x34 0x12 0x04 0x04 0x66      |
| Формат                    | Запись | Собственный       | 0x06 0x14 0x00 0x04 0x00 0x34 0x12 0x04 0x09 0x6B      |
| Формат                    | Чтение | Получить значение | 0x07 0x14 0x00 0x05 0x00 0x34 0x00 0x00 0x12 0x04 0x63 |
| Авторегулировка           | Запись | Выполнить         | 0x06 0x14 0x00 0x04 0x00 0x34 0x12 0x05 0x00 0x63      |
| Положение по горизонтали  | Запись | Сдвиг вправо      | 0x06 0x14 0x00 0x04 0x00 0x34 0x12 0x06 0x01 0x65      |

| Функция                       | Тип    | Действие          | Команда  |
|-------------------------------|--------|-------------------|--|
| Положение по горизонтали      | Запись | Сдвиг влево       | 0x06 0x14 0x00 0x04 0x00 0x34 0x12 0x06 0x00 0x64      |
| Положение по горизонтали      | Чтение | Получить значение | 0x07 0x14 0x00 0x05 0x00 0x34 0x00 0x00 0x12 0x06 0x65 |
| Положение по вертикали        | Запись | Сдвиг вверх       | 0x06 0x14 0x00 0x04 0x00 0x34 0x12 0x07 0x00 0x65      |
| Положение по вертикали        | Запись | Сдвиг вниз        | 0x06 0x14 0x00 0x04 0x00 0x34 0x12 0x07 0x01 0x66      |
| Положение по вертикали        | Чтение | Получить значение | 0x07 0x14 0x00 0x05 0x00 0x34 0x00 0x00 0x12 0x07 0x66 |
| Цветовая температура          | Запись | 5500K             | 0x06 0x14 0x00 0x04 0x00 0x34 0x12 0x08 0x00 0x66      |
| Цветовая температура          | Запись | 6500K             | 0x06 0x14 0x00 0x04 0x00 0x34 0x12 0x08 0x01 0x67      |
| Цветовая температура          | Запись | 8000K             | 0x06 0x14 0x00 0x04 0x00 0x34 0x12 0x08 0x03 0x69      |
| Цветовая температура          | Чтение | Получить значение | 0x07 0x14 0x00 0x05 0x00 0x34 0x00 0x00 0x12 0x08 0x67 |
| Пустой экран                  | Запись | ВКЛ.              | 0x06 0x14 0x00 0x04 0x00 0x34 0x12 0x09 0x01 0x68      |
| Пустой экран                  | Запись | ВЫКЛ.             | 0x06 0x14 0x00 0x04 0x00 0x34 0x12 0x09 0x00 0x67      |
| Пустой экран                  | Чтение | Состояние         | 0x07 0x14 0x00 0x05 0x00 0x34 0x00 0x00 0x12 0x09 0x68 |
| Корр. трапец. искаж. по верт. | Запись | Уменьшить         | 0x06 0x14 0x00 0x04 0x00 0x34 0x12 0x0A 0x00 0x68      |
| Корр. трапец. искаж. по верт. | Запись | Увеличить         | 0x06 0x14 0x00 0x04 0x00 0x34 0x12 0x0A 0x01 0x69      |
| Корр. трапец. искаж. по верт. | Чтение | Получить значение | 0x07 0x14 0x00 0x05 0x00 0x34 0x00 0x00 0x12 0x0A 0x69 |
| Цветовой режим                | Запись | Макс. Яркость     | 0x06 0x14 0x00 0x04 0x00 0x34 0x12 0x0B 0x00 0x69      |
| Цветовой режим                | Запись | Фильм             | 0x06 0x14 0x00 0x04 0x00 0x34 0x12 0x0B 0x01 0x6A      |
| Цветовой режим                | Запись | Стандартная       | 0x06 0x14 0x00 0x04 0x00 0x34 0x12 0x0B 0x04 0x6D      |
| Цветовой режим                | Запись | Спорт             | 0x06 0x14 0x00 0x04 0x00 0x34 0x12 0x0B 0x11 0x7A      |
| Цветовой режим                | Запись | Фото              | 0x06 0x14 0x00 0x04 0x00 0x34 0x12 0x0B 0x13 0x7C      |
| Цветовой режим                | Запись | Презентация       | 0x06 0x14 0x00 0x04 0x00 0x34 0x12 0x0B 0x14 0x7D      |
| Цветовой режим                | Запись | Игры              | 0x06 0x14 0x00 0x04 0x00 0x34 0x12 0x0B 0x12 0x7B      |
| Цветовой режим                | Запись | Цикл              | 0x06 0x14 0x00 0x04 0x00 0x34 0x13 0x33 0x00 0x92      |
| Цветовой режим                | Чтение | Состояние         | 0x07 0x14 0x00 0x05 0x00 0x34 0x00 0x00 0x12 0x0B 0x6A |
| Сбросить текущие настр. цвета | Запись | Сброс             | 0x06 0x14 0x00 0x04 0x00 0x34 0x11 0x2A 0x00 0x87      |
| Основной цвет                 | Запись | R                 | 0x06 0x14 0x00 0x04 0x00 0x34 0x12 0x10 0x00 0x6E      |
| Основной цвет                 | Запись | G                 | 0x06 0x14 0x00 0x04 0x00 0x34 0x12 0x10 0x01 0x6F      |
| Основной цвет                 | Запись | B                 | 0x06 0x14 0x00 0x04 0x00 0x34 0x12 0x10 0x02 0x70      |
| Основной цвет                 | Запись | C                 | 0x06 0x14 0x00 0x04 0x00 0x34 0x12 0x10 0x03 0x71      |
| Основной цвет                 | Запись | M                 | 0x06 0x14 0x00 0x04 0x00 0x34 0x12 0x10 0x04 0x72      |
| Основной цвет                 | Запись | Y                 | 0x06 0x14 0x00 0x04 0x00 0x34 0x12 0x10 0x05 0x73      |
| Основной цвет                 | Чтение | Состояние         | 0x07 0x14 0x00 0x05 0x00 0x34 0x00 0x00 0x12 0x10 0x6F |
| Оттенок/тон                   | Запись | Уменьшить         | 0x06 0x14 0x00 0x04 0x00 0x34 0x12 0x11 0x00 0x6F      |
| Оттенок/тон                   | Запись | Увеличить         | 0x06 0x14 0x00 0x04 0x00 0x34 0x12 0x11 0x01 0x70      |
| Оттенок/тон                   | Чтение | Получить значение | 0x07 0x14 0x00 0x05 0x00 0x34 0x00 0x00 0x12 0x11 0x70 |
| Насыщенность                  | Запись | Уменьшить         | 0x06 0x14 0x00 0x04 0x00 0x34 0x12 0x12 0x00 0x70      |
| Насыщенность                  | Запись | Увеличить         | 0x06 0x14 0x00 0x04 0x00 0x34 0x12 0x12 0x01 0x71      |
| Насыщенность                  | Чтение | Получить значение | 0x07 0x14 0x00 0x05 0x00 0x34 0x00 0x00 0x12 0x12 0x71 |

| Функция              | Тип    | Действие              | Команда  |
|----------------------|--------|-----------------------|--|
| Усиление             | Запись | Уменьшить             | 0x06 0x14 0x00 0x04 0x00 0x34 0x12 0x13 0x00 0x71      |
| Усиление             | Запись | Увеличить             | 0x06 0x14 0x00 0x04 0x00 0x34 0x12 0x13 0x01 0x72      |
| Усиление             | Чтение | Получить значение     | 0x07 0x14 0x00 0x05 0x00 0x34 0x00 0x00 0x12 0x13 0x72 |
| Резкость             | Запись | Уменьшить             | 0x06 0x14 0x00 0x04 0x00 0x34 0x12 0x0E 0x00 0x6C      |
| Резкость             | Запись | Увеличить             | 0x06 0x14 0x00 0x04 0x00 0x34 0x12 0x0E 0x01 0x6D      |
| Резкость             | Чтение | Получить значение     | 0x07 0x14 0x00 0x05 0x00 0x34 0x00 0x00 0x12 0x0E 0x6D |
| Стоп-кадр            | Запись | ВКЛ.                  | 0x06 0x14 0x00 0x04 0x00 0x34 0x13 0x00 0x01 0x60      |
| Стоп-кадр            | Запись | ВЫКЛ.                 | 0x06 0x14 0x00 0x04 0x00 0x34 0x13 0x00 0x00 0x5F      |
| Стоп-кадр            | Чтение | Состояние             | 0x07 0x14 0x00 0x05 0x00 0x34 0x00 0x00 0x13 0x00 0x60 |
| Источник вх. сигнала | Запись | D-Sub / Comp. 1       | 0x06 0x14 0x00 0x04 0x00 0x34 0x13 0x01 0x00 0x60      |
| Источник вх. сигнала | Запись | HDMI 1                | 0x06 0x14 0x00 0x04 0x00 0x34 0x13 0x01 0x03 0x63      |
| Источник вх. сигнала | Запись | HDMI 2                | 0x06 0x14 0x00 0x04 0x00 0x34 0x13 0x01 0x07 0x67      |
| Источник вх. сигнала | Запись | USB-устройство чтения | 0x06 0x14 0x00 0x04 0x00 0x34 0x13 0x01 0x1A 0x7A      |
| Источник вх. сигнала | Чтение | Состояние             | 0x07 0x14 0x00 0x05 0x00 0x34 0x00 0x00 0x13 0x01 0x61 |
| Быстрый автопоиск    | Запись | ВКЛ.                  | 0x06 0x14 0x00 0x04 0x00 0x34 0x13 0x02 0x01 0x62      |
| Быстрый автопоиск    | Запись | ВЫКЛ.                 | 0x06 0x14 0x00 0x04 0x00 0x34 0x13 0x02 0x00 0x61      |
| Быстрый автопоиск    | Чтение | Состояние             | 0x07 0x14 0x00 0x05 0x00 0x34 0x00 0x00 0x13 0x02 0x62 |
| Отключение звука     | Запись | ВКЛ.                  | 0x06 0x14 0x00 0x04 0x00 0x34 0x14 0x00 0x01 0x61      |
| Отключение звука     | Запись | ВЫКЛ.                 | 0x06 0x14 0x00 0x04 0x00 0x34 0x14 0x00 0x00 0x60      |
| Отключение звука     | Чтение | Состояние             | 0x07 0x14 0x00 0x05 0x00 0x34 0x00 0x00 0x14 0x00 0x61 |
| Громкость            | Запись | Увеличить             | 0x06 0x14 0x00 0x04 0x00 0x34 0x14 0x01 0x00 0x61      |
| Громкость            | Запись | Уменьшить             | 0x06 0x14 0x00 0x04 0x00 0x34 0x14 0x02 0x00 0x62      |
| Громкость            | Запись | Записать значение     | 0x06 0x14 0x00 0x04 0x00 0x34 0x13 0x2A 0x11 0x9A      |
| Громкость            | Чтение | Получить значение     | 0x07 0x14 0x00 0x05 0x00 0x34 0x00 0x00 0x14 0x03 0x64 |
| Язык                 | Запись | English               | 0x06 0x14 0x00 0x04 0x00 0x34 0x15 0x00 0x00 0x61      |
| Язык                 | Запись | Français              | 0x06 0x14 0x00 0x04 0x00 0x34 0x15 0x00 0x01 0x62      |
| Язык                 | Запись | Deutsch               | 0x06 0x14 0x00 0x04 0x00 0x34 0x15 0x00 0x02 0x63      |
| Язык                 | Запись | Italiano              | 0x06 0x14 0x00 0x04 0x00 0x34 0x15 0x00 0x03 0x64      |
| Язык                 | Запись | Español               | 0x06 0x14 0x00 0x04 0x00 0x34 0x15 0x00 0x04 0x65      |
| Язык                 | Запись | РУССКИЙ               | 0x06 0x14 0x00 0x04 0x00 0x34 0x15 0x00 0x05 0x66      |
| Язык                 | Запись | 繁體中文                  | 0x06 0x14 0x00 0x04 0x00 0x34 0x15 0x00 0x06 0x67      |
| Язык                 | Запись | 简体中文                  | 0x06 0x14 0x00 0x04 0x00 0x34 0x15 0x00 0x07 0x68      |
| Язык                 | Запись | 日本語                   | 0x06 0x14 0x00 0x04 0x00 0x34 0x15 0x00 0x08 0x69      |
| Язык                 | Запись | 한국어                   | 0x06 0x14 0x00 0x04 0x00 0x34 0x15 0x00 0x09 0x6A      |
| Язык                 | Запись | Svenska               | 0x06 0x14 0x00 0x04 0x00 0x34 0x15 0x00 0x0a 0x6B      |
| Язык                 | Запись | Nederlands            | 0x06 0x14 0x00 0x04 0x00 0x34 0x15 0x00 0x0b 0x6C      |
| Язык                 | Запись | Türkçe                | 0x06 0x14 0x00 0x04 0x00 0x34 0x15 0x00 0x0c 0x6D      |

| Функция           | Тип    | Действие                  | Команда  |
|-------------------|--------|---------------------------|--|
| Язык              | Запись | Čeština                   | 0x06 0x14 0x00 0x04 0x00 0x34 0x15 0x00 0x0d 0x6E      |
| Язык              | Запись | Português                 | 0x06 0x14 0x00 0x04 0x00 0x34 0x15 0x00 0x0e 0x6F      |
| Язык              | Запись | ไทย                       | 0x06 0x14 0x00 0x04 0x00 0x34 0x15 0x00 0x0f 0x70      |
| Язык              | Запись | Polski                    | 0x06 0x14 0x00 0x04 0x00 0x34 0x15 0x00 0x10 0x71      |
| Язык              | Запись | Suomi                     | 0x06 0x14 0x00 0x04 0x00 0x34 0x15 0x00 0x11 0x72      |
| Язык              | Запись | العربية                   | 0x06 0x14 0x00 0x04 0x00 0x34 0x15 0x00 0x12 0x73      |
| Язык              | Запись | Indonesia                 | 0x06 0x14 0x00 0x04 0x00 0x34 0x15 0x00 0x13 0x74      |
| Язык              | Запись | हिंदी                     | 0x06 0x14 0x00 0x04 0x00 0x34 0x15 0x00 0x14 0x75      |
| Язык              | Запись | Tiếng Việt                | 0x06 0x14 0x00 0x04 0x00 0x34 0x15 0x00 0x15 0x76      |
| Язык              | Чтение | Состояние                 | 0x07 0x14 0x00 0x05 0x00 0x34 0x00 0x00 0x15 0x00 0x62 |
| Срок службы лампы | Запись | Сбросить в НОЛЬ           | 0x06 0x14 0x00 0x04 0x00 0x34 0x15 0x01 0x00 0x62      |
| Время исп. лампы  | Чтение | Получить время исп. лампы | 0x07 0x14 0x00 0x05 0x00 0x34 0x00 0x00 0x15 0x01 0x63 |
| Формат HDMI       | Запись | RGB                       | 0x06 0x14 0x00 0x04 0x00 0x34 0x11 0x28 0x00 0x85      |
| Формат HDMI       | Запись | YUV                       | 0x06 0x14 0x00 0x04 0x00 0x34 0x11 0x28 0x01 0x86      |
| Формат HDMI       | Запись | Авто                      | 0x06 0x14 0x00 0x04 0x00 0x34 0x11 0x28 0x02 0x87      |
| Формат HDMI       | Чтение | Состояние                 | 0x07 0x14 0x00 0x05 0x00 0x34 0x00 0x00 0x11 0x28 0x86 |
| Диапазон HDMI     | Запись | Улучшенный                | 0x06 0x14 0x00 0x04 0x00 0x34 0x11 0x29 0x00 0x86      |
| Диапазон HDMI     | Запись | Обычный                   | 0x06 0x14 0x00 0x04 0x00 0x34 0x11 0x29 0x01 0x87      |
| Диапазон HDMI     | Запись | Авто                      | 0x06 0x14 0x00 0x04 0x00 0x34 0x11 0x29 0x02 0x88      |
| Диапазон HDMI     | Чтение | Состояние                 | 0x07 0x14 0x00 0x05 0x00 0x34 0x00 0x00 0x11 0x29 0x87 |
| СЕС               | Запись | ВЫКЛ.                     | 0x06 0x14 0x00 0x04 0x00 0x34 0x11 0x2B 0x00 0x88      |
| СЕС               | Запись | ВКЛ.                      | 0x06 0x14 0x00 0x04 0x00 0x34 0x11 0x2B 0x01 0x89      |
| СЕС               | Чтение | Состояние                 | 0x07 0x14 0x00 0x05 0x00 0x34 0x00 0x00 0x11 0x2B 0x89 |
| Состояние ошибки  | Чтение | Состояние                 | 0x07 0x14 0x00 0x05 0x00 0x34 0x00 0x00 0x0C 0x0D 0x66 |
| Brilliant Color   | Запись | ВЫКЛ.                     | 0x06 0x14 0x00 0x04 0x00 0x34 0x12 0x0F 0x00 0x6D      |
| Brilliant Color   | Запись | Цвет 1                    | 0x06 0x14 0x00 0x04 0x00 0x34 0x12 0x0F 0x01 0x6E      |
| Brilliant Color   | Запись | Цвет 2                    | 0x06 0x14 0x00 0x04 0x00 0x34 0x12 0x0F 0x02 0x6F      |
| Brilliant Color   | Запись | Цвет 3                    | 0x06 0x14 0x00 0x04 0x00 0x34 0x12 0x0F 0x03 0x70      |
| Brilliant Color   | Запись | Цвет 4                    | 0x06 0x14 0x00 0x04 0x00 0x34 0x12 0x0F 0x04 0x71      |
| Brilliant Color   | Запись | Цвет 5                    | 0x06 0x14 0x00 0x04 0x00 0x34 0x12 0x0F 0x05 0x72      |
| Brilliant Color   | Запись | Цвет 6                    | 0x06 0x14 0x00 0x04 0x00 0x34 0x12 0x0F 0x06 0x73      |
| Brilliant Color   | Запись | Цвет 7                    | 0x06 0x14 0x00 0x04 0x00 0x34 0x12 0x0F 0x07 0x74      |
| Brilliant Color   | Запись | Цвет 8                    | 0x06 0x14 0x00 0x04 0x00 0x34 0x12 0x0F 0x08 0x75      |
| Brilliant Color   | Запись | Цвет 9                    | 0x06 0x14 0x00 0x04 0x00 0x34 0x12 0x0F 0x09 0x76      |
| Brilliant Color   | Запись | Цвет 10                   | 0x06 0x14 0x00 0x04 0x00 0x34 0x12 0x0F 0x0A 0x77      |
| Brilliant Color   | Чтение | Состояние                 | 0x07 0x14 0x00 0x05 0x00 0x34 0x00 0x00 0x12 0x0F 0x6E |
| Код пульта ДУ     | Запись | Код 1                     | 0x06 0x14 0x00 0x04 0x00 0x34 0x0C 0x48 0x00 0xA0      |

| Функция                | Тип    | Действие          | Команда  |
|------------------------|--------|-------------------|--|
| Код пульта ДУ          | Запись | Код 2             | 0x06 0x14 0x00 0x04 0x00 0x34 0x0C 0x48 0x01 0xA1      |
| Код пульта ДУ          | Запись | Код 3             | 0x06 0x14 0x00 0x04 0x00 0x34 0x0C 0x48 0x02 0xA2      |
| Код пульта ДУ          | Запись | Код 4             | 0x06 0x14 0x00 0x04 0x00 0x34 0x0C 0x48 0x03 0xA3      |
| Код пульта ДУ          | Запись | Код 5             | 0x06 0x14 0x00 0x04 0x00 0x34 0x0C 0x48 0x04 0xA4      |
| Код пульта ДУ          | Запись | Код 6             | 0x06 0x14 0x00 0x04 0x00 0x34 0x0C 0x48 0x05 0xA5      |
| Код пульта ДУ          | Запись | Код 7             | 0x06 0x14 0x00 0x04 0x00 0x34 0x0C 0x48 0x06 0xA6      |
| Код пульта ДУ          | Запись | Код 8             | 0x06 0x14 0x00 0x04 0x00 0x34 0x0C 0x48 0x07 0xA7      |
| Код пульта ДУ          | Чтение | Состояние         | 0x07 0x14 0x00 0x05 0x00 0x34 0x00 0x00 0x0C 0x48 0xA1 |
| Цвет экрана            | Запись | ВЫКЛ.             | 0x06 0x14 0x00 0x04 0x00 0x34 0x11 0x32 0x00 0x8F      |
| Переразвертка          | Запись | ВЫКЛ.             | 0x06 0x14 0x00 0x04 0x00 0x34 0x11 0x33 0x00 0x90      |
| Переразвертка          | Запись | Значение 1        | 0x06 0x14 0x00 0x04 0x00 0x34 0x11 0x33 0x01 0x91      |
| Переразвертка          | Запись | Значение 2        | 0x06 0x14 0x00 0x04 0x00 0x34 0x11 0x33 0x02 0x92      |
| Переразвертка          | Запись | Значение 3        | 0x06 0x14 0x00 0x04 0x00 0x34 0x11 0x33 0x03 0x93      |
| Переразвертка          | Запись | Значение 4        | 0x06 0x14 0x00 0x04 0x00 0x34 0x11 0x33 0x04 0x94      |
| Переразвертка          | Запись | Значение 5        | 0x06 0x14 0x00 0x04 0x00 0x34 0x11 0x33 0x05 0x95      |
| Переразвертка          | Чтение | Получить значение | 0x07 0x14 0x00 0x05 0x00 0x34 0x00 0x00 0x11 0x33 0x91 |
| Клавиша ДУ             | Запись | Меню              | 0x02 0x14 0x00 0x04 0x00 0x34 0x02 0x04 0x0F 0x61      |
| Клавиша ДУ             | Запись | Выход             | 0x02 0x14 0x00 0x04 0x00 0x34 0x02 0x04 0x13 0x65      |
| Клавиша ДУ             | Запись | Вверх             | 0x02 0x14 0x00 0x04 0x00 0x34 0x02 0x04 0x0B 0x5D      |
| Клавиша ДУ             | Запись | Вниз              | 0x02 0x14 0x00 0x04 0x00 0x34 0x02 0x04 0x0C 0x5E      |
| Клавиша ДУ             | Запись | Влево             | 0x02 0x14 0x00 0x04 0x00 0x34 0x02 0x04 0x0D 0x5F      |
| Клавиша ДУ             | Запись | Вправо            | 0x02 0x14 0x00 0x04 0x00 0x34 0x02 0x04 0x0E 0x60      |
| Клавиша ДУ             | Запись | Источник          | 0x02 0x14 0x00 0x04 0x00 0x34 0x02 0x04 0x04 0x56      |
| Клавиша ДУ             | Запись | Ввод              | 0x02 0x14 0x00 0x04 0x00 0x34 0x02 0x04 0x15 0x67      |
| Клавиша ДУ             | Запись | Авто              | 0x02 0x14 0x00 0x04 0x00 0x34 0x02 0x04 0x08 0x5A      |
| Клавиша ДУ             | Запись | Моя кнопка        | 0x02 0x14 0x00 0x04 0x00 0x34 0x02 0x04 0x11 0x63      |
| Температура при работе | Чтение | Получить значение | 0x07 0x14 0x00 0x05 0x00 0x34 0x00 0x00 0x15 0x03 0x65 |
| Цикл режима лампы      | Запись | Цикл режима лампы | 0x06 0x14 0x00 0x04 0x00 0x34 0x13 0x36 0x00 0x95      |
| Цикл режима звука      | Запись | Цикл режима звука | 0x06 0x14 0x00 0x04 0x00 0x34 0x13 0x35 0x00 0x94      |

# Список терминов

В этом разделе приводится список стандартных терминов, используемых в моделях проекторов. Все термины перечислены в алфавитном порядке.

**ПРИМЕЧАНИЕ:** Некоторые термины могут не быть применимы к вашему проектору.

**А Формат**  
Отношение ширины изображения к его высоте.

## Auto Sync

Встроенная интеллектуальная функция автоматической регулировки, которая подстраивает значения частоты и тактовой частоты для обеспечения наилучшего качества изображения.

**В Blank**  
Временное скрытие изображения с экрана для концентрации внимания аудитории (при необходимости).

## Макс. Яркость Режим

Повышает до максимума яркость проецируемого изображения. Этот режим идеально подходит, если требуется максимально высокая яркость изображения, например, при использовании проектора в хорошо освещенном помещении.

## Яркость

Регулировка уровней яркости экранного изображения.

**С СЕС (Consumer Electronics Control - Управление бытовой электронной аппаратурой)**

Синхронизация операций включения/выключения питания через HDMI-подключение. Если устройство, также поддерживающее функцию СЕС, подключено к входному разъему HDMI проектора, то при выключении питания проектора также будет автоматически выключаться и питание этого подключенного устройства. При включении питания подключенного устройства автоматически включится и питание проектора.

## Цвет

Регулировка насыщенности цвета.

## Цветовая темп.

Пользователи могут выбрать конкретные настройки цветовой температуры в соответствии со своими потребностями.

| Значение, используемое проектором по умолчанию | Исходное состояние проектора  |
|--|---|
| 8000K  | Изображения приобретают голубовато-белый оттенок.   |
| 6500K  | Цветовая температура по умолчанию. Изображения сохраняют нормальный уровень белого. Рекомендуется для обычных вариантов применения. |
| 5500K  | Изображения приобретают красновато-белый оттенок.   |

**C Контрастность**  
Регулировка разности между задним планом (уровень чёрного) и передним планом (уровень белого) изображения.

#### **Цветовой режим**

В проекторе есть несколько предустановок цветовых режимов для разных условий эксплуатации и источников входного сигнала.

**F Кольцо фокусировки**  
Ручное повышение резкости проецируемого изображения.

**G Гамма**  
Пользователь может вручную выбрать для проектора кривую градаций серого.

**H Диапазон HDMI**  
Пользователь может выбрать диапазон градаций серого HDMI: 0~255 (расширенный диапазон) , 16~235 (обычный диапазон) или Авто в зависимости от типа обнаруженного сигнала.

#### **Режим высокогорья**

Дополнительный режим для использования на высоте от 1500 до 3000 м над уровнем моря и при температуре от 5° C до 25° C. Активация этого режима улучшит охлаждение и производительность проектора.

**I ИНФОРМАЦИЯ**  
Отображается режим синхронизации (входной видеосигнал), номер модели проектора, серийный номер и URL-адрес веб-сайта ViewSonic®.

#### **Выбор входа**

Поочередное переключение между разными источниками входного сигнала, доступными для проектора.

**K Трапецеидальность**  
Искажение изображения из-за проецирования не под прямым углом к поверхности. Вертикальные искажения можно исправить нажатием  **кнопка коррекции трапецеидальных искажений.**

**L Настройки лампы**  
Информацию о лампе проектора можно просмотреть в разделе "Информация о наработке лампы", а настройки можно отрегулировать в разделе "Режим лампы".

#### **Сдвиг объектива**

Объектив проектора можно сдвигать по вертикали, регулируя величину смещения в меню "Сдвиг объектива".

#### **M Режим Фильм**

Цветовой режим, подходящий для воспроизведения цветных фильмов, видеозаписей с цифровых камер или камер DV через вход с ПК. Лучше всего подходит для слабоосвещенных помещений.

#### **O Переразвертка**

Обрезанное изображение на экране монитора. Изображение фильма масштабируется так, чтобы на экране не были видны полосы по краям.

#### **P Образец**

Проецирование сетки, помогающей регулировать и точно настраивать изображение.

#### **Положение проектора**

Проецируемое изображение можно регулировать в зависимости от места установки проектора (например, на потолке или сзади проекционного экрана).

#### **R RS-232**

Стандартный код для последовательной передачи данных, используемый для подключения к другим устройствам или контроллеру через последовательный порт или порт локальной сети.

#### **S Резкость**

Регулировка качества изображения.

#### **Стандартный режим**

Цветовой режим, предназначенный для обычных условий просмотра при естественном освещении.

#### **Z Кольцо масштабирования**

Ручная регулировка размера проецируемого изображения.



# Устранение неполадок

## Проблемы общего характера

В этом разделе описываются некоторые проблемы общего характера, которые могут возникнуть при использовании проектора.

| Проблема               | Возможные решения   |
|------------------------|---|
| Проектор не включается | <ul style="list-style-type: none"><li>• Убедитесь в том, что шнур питания правильно подключен к проектору и розетке питания.</li><li>• Если процесс охлаждения не завершился, то дождитесь его завершения и затем снова попробуйте включить проектор.</li><li>• Если описанные выше действия не помогут, то попробуйте подключиться к другой розетке или другому электрическому устройству с такой же розеткой питания.</li></ul> |
| Нет изображения        | <ul style="list-style-type: none"><li>• Убедитесь в том, что кабель от источника видео правильно подключен и что источник видео включен.</li><li>• Если источник входного сигнала не был выбран автоматически, то выберите правильный источник нажатием кнопки <b>Source</b> на проекторе или на пульте ДУ.</li></ul>   |
| Изображение размыто    | <ul style="list-style-type: none"><li>• Отрегулируйте резкость проецируемого изображения вращением <b>Кольца фокусировки</b>.</li><li>• Убедитесь в том, что проектор и экран выровнены. При необходимости отрегулируйте высоту проектора, а также угол и направление проецирования.</li></ul>  |
| Не работает пульт ДУ   | <ul style="list-style-type: none"><li>• Убедитесь в том, что между пультом ДУ и проектором нет препятствий и что расстояние между ними не превышает 8 м (26 футов).</li><li>• Возможно, батарейки разрядились; проверьте их и при необходимости замените.</li></ul>   |

## Индикаторы

| Свечение  |   |   | Состояние и описание  |
|---|---|---|---|
|  |  |  |   |
| <b>Питание</b>  |   |   |   |
| Мигает зеленым  | Выкл.   | Выкл.   | Режим ожидания  |
| Зеленый   | Выкл.   | Выкл.   | Включение питания   |
| Зеленый   | Выкл.   | Выкл.   | Обычный режим работы  |
| Мигает зеленым  | Выкл.   | Выкл.   | Обычное охлаждение после выключения питания                                     |
| Красный   | Выкл.   | Выкл.   | Загрузка  |
| Зеленый   | Зеленый   | Зеленый   | Выгорание выкл.   |
| <b>Лампа</b>  |   |   |   |
| Мигает зеленым  | Выкл.   | Красный   | Первый источник света - горит, ошибка охлаждения                                |
| Выкл.   | Выкл.   | Красный   | Ошибка источника света во время обычной работы                                  |
| Зеленый   | Выкл.   | Красный   | Сбой при запуске цветового колеса   |
| <b>Нагрев/охлаждение</b>  |   |   |   |
| Выкл.   | Красный   | Выкл.   | Ошибка вентилятора 1 (фактическая скорость вращения вентилятора выше заданной). |
| Выкл.   | Красный   | Красный   | Ошибка вентилятора 2 (фактическая скорость вращения вентилятора выше заданной). |
| Выкл.   | Красный   | Зеленый   | Ошибка вентилятора 3 (фактическая скорость вращения вентилятора выше заданной). |
| Выкл.   | Красный   | Оранжевый   | Ошибка вентилятора 4 (фактическая скорость вращения вентилятора выше заданной). |
| Мигает красным  | Красный   | Выкл.   | Ошибка вентилятора 5 (фактическая скорость вращения вентилятора выше заданной). |
| Мигает красным  | Мигает красным  | Выкл.   | Ошибка вентилятора 6 (фактическая скорость вращения вентилятора выше заданной). |
| Красный   | Красный   | Красный   | Ошибка теплового датчика 1, обрыв в цепи (обрыв в цепи диода).                  |
| Красный   | Красный   | Зеленый   | Ошибка теплового датчика 2, обрыв в цепи (обрыв в цепи диода).                  |
| Зеленый   | Красный   | Красный   | Ошибка теплового датчика 1, короткое замыкание в цепи (обрыв в цепи диода).     |
| Выкл.   | Красный   | Зеленый   | Ошибка теплового датчика 2, короткое замыкание в цепи (обрыв в цепи диода).     |
| Оранжевый   | Красный   | Красный   | Температура 1, ошибка (температура выше предельной).                            |
| Оранжевый   | Красный   | Зеленый   | Температура 2, ошибка (температура выше предельной).                            |
| Выкл.   | Зеленый   | Красный   | Вентилятор IC #1 I2C, ошибка связи.   |

# Обслуживание

## Общие меры безопасности

- Обязательно выключите проектор и выньте вилку шнура питания из розетки.
- Запрещается извлекать какие-либо детали из проектора. При необходимости замены любых деталей проектора обращайтесь в компанию ViewSonic® или к продавцу.
- Запрещается распылять или проливать любые жидкости непосредственно на корпус.
- Обращайтесь с проектором бережно, так как на темном корпусе проектора повреждения краски более заметны, чем на светлом корпусе.

## Чистка объектива

- Для удаления пыли используйте баллончик со сжатым воздухом.
- Если объектив останется недостаточно чистым, то очистите поверхность специальной салфеткой для чистки объективов и осторожно протрите мягкой тканью, смоченной чистящим средством для объективов.

**ВНИМАНИЕ!** Запрещается чистить объектив абразивными материалами.

## Чистка корпуса

- Для удаления пыли или грязи используйте мягкую безворсовую ткань.
- Если корпус останется недостаточно чистым, то смочите чистую мягкую безворсовую ткань небольшим количеством слабого неабразивного чистящего средства, не содержащего аммиака и спирта, и протрите поверхность.

**ВНИМАНИЕ!** Запрещается использовать воск, спирт, бензин, растворитель и другие химические моющие средства.

## Хранение проектора

При необходимости длительного хранения проектора соблюдайте следующие правила:

- Убедитесь в том, что температура и влажность в месте хранения находятся в рекомендуемом диапазоне.
- Полностью вдвиньте регулировочную ножку внутрь корпуса.
- Извлеките батарейку из пульта ДУ.
- Упакуйте проектор в его оригинальную или аналогичную коробку.

## Отказ от ответственности

- ViewSonic® не рекомендует для чистки объектива или корпуса использовать любые чистящие средства, содержащие аммиак или спирт. Известно, что некоторые химические чистящие средства повреждают объектив и/или корпус проектора.
- ViewSonic® не будет отвечать за повреждения, вызванные применением любых чистящих средств, содержащих аммиак или спирт.

## Информация о лампе

Этот раздел поможет вам больше узнать о лампе вашего проектора.

### Наработка лампы

Во время работы проектора встроенный таймер автоматически подсчитывает продолжительность использования лампы (в часах).

Для получения данных о времени работы лампы (в часах):

1. Нажмите **Menu** для открытия экранного меню и выберите: **Дополнит > Настройки лампы > Информация о наработке лампы**.
2. Нажмите **Enter**, в результате появится страница **Информация о наработке лампы**:
3. Для выхода из меню нажмите **Exit**.

### Продление срока службы лампы

Для продления срока службы лампы можно в экранном меню настроить следующие параметры:

#### Настройка режима лампы

Перевод проектора в режим **Eco**, **Dynamic Eco** или **Супер эко+** уменьшает шум системы и энергопотребление, а также продлевает срок службы лампы.

| Режим лампы | Описание   |
|-------------|--|
| Обычный     | Максимальная яркость лампы.  |
| Eco         | Энергопотребление лампы снижается на 16%, уменьшаются яркость и уровень шума вентилятора.  |
| Dynamic Eco | Энергопотребление лампы снижается на 30% в зависимости от уровня яркости содержимого.  |
| Супер эко+  | Энергопотребление лампы снижается на 60%, уменьшается яркость для продления срока службы лампы и уменьшения шума от вентилятора. |

Для установки Режимы лампы откройте экранное меню, выберите: **Дополнит > Настройки лампы > Режим лампы** и нажмите ◀/▶ для выбора, затем нажмите **Enter**.

#### Настройка Автоотключение

Эта функция позволяет автоматически выключать проектор, если по истечении заданного периода времени не будет обнаружено никакого источника входного сигнала.

Откройте экранное меню и выберите: **УПРАВЛЕНИЕ ПИТАНИЕМ > Инт. потр. эн. > Автоотключение**, затем нажмите ◀/▶ для отключения или настройки времени.

## **Время замены лампы**

Когда загорится **Индикатор лампы**, установите новую лампу или обратитесь к продавцу.

**ВНИМАНИЕ!** Использование старой лампы может вызвать нарушение нормальной работы проектора, а в некоторых случаях может привести к взрыву лампы.

## **Замена лампы**

**ПРИМЕЧАНИЕ:** Советуем выключить питание, отсоединить проектор от розетки и обратиться к специалисту по обслуживанию для замены лампы.

# > **Нормативная информация и информация по обслуживанию**

## **Информация о соответствии требованиям**

В этом разделе приводятся сведения о соблюдении всех применимых требований и заявления о соответствии нормативным требованиям. Соответствующие подтвержденные заявления относятся к надписям на шильдиках и соответствующей маркировке на устройстве.

### **Заявление о соответствии требованиям Федеральной Комиссии по связи (ФКС) США**

Это устройство соответствует нормам, изложенным в Части 15 Правил ФКС. Эксплуатация допускается при соблюдении следующих двух условий: (1) это устройство не должно создавать вредные помехи, и (2) это устройство должно работать в условиях помех от других источников, включая помехи, которые могут вызвать сбои в работе. Это устройство протестировано и признано соответствующим ограничениям, установленным для цифровых устройств Класса В, изложенным в Части 15 Правил ФКС.

Эти ограничения призваны обеспечить надлежащую защиту от вредного воздействия при использовании в жилых помещениях. Это оборудование генерирует, использует и способно излучать высокочастотную энергию, а при несоблюдении инструкций во время установки и эксплуатации может создавать недопустимые помехи для радиосвязи.

Однако не гарантируется невозможность возникновения помех в некоторых случаях установки. Если это устройство все же создает помехи приему радио- или телевизионных сигналов (это можно определить его выключением и повторным включением), то можно попытаться устранить помехи одним из следующих способов:

- Переориентируйте или переместите приемную антенну.
- Увеличьте расстояние между данным оборудованием и приемником.
- Подключите данное оборудование к сетевой розетке другой цепи питания, а не к той, к которой подключен приемник.
- Обратитесь за помощью к продавцу или специалисту по телевизионной или радиотехнике.

**ПРЕДУПРЕЖДЕНИЕ:** Учтите, что любые изменения или модификации, не одобренные в прямой форме организацией, ответственной за соответствие нормам, могут лишить пользователя права на эксплуатацию этого оборудования.

### **Заявление о соответствии требованиям Министерства промышленности**

#### **Канады:**

CAN ICES-003(B) / NMB-003(B)

### **Соответствие требованиям СЕ для стран Европы**



Это устройство отвечает требованиям Директивы 2014/30/EU в отношении электромагнитной совместимости и Директивы 2014/35/EU в отношении низковольтного оборудования.

## Следующая информация относится только к странам Европейского союза:

Показанный справа знак обозначает соответствие требованиям Директивы 2012/19/EU по утилизации отслужившего электротехнического и электронного оборудования (Waste Electrical and Electronic Equipment, WEEE). Этот знак указывает на то, что данное оборудование НЕЛЬЗЯ выбрасывать вместе с обычным несортированным бытовым мусором, а нужно сдавать на переработку в соответствии с местными законами.

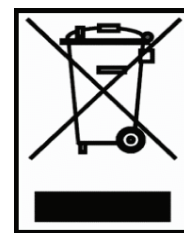

## Заявление о соответствии требованиям Директивы RoHS2

Это устройство спроектировано и изготовлено в соответствии с требованиями Директивы 2011/65/EU Европейского Парламента и Совета Европы по ограничению использования определенных видов вредных и опасных веществ в электрическом и электронном оборудовании (RoHS2) и признано отвечающим требованиям норматива по значениям предельно допустимой концентрации (ПДК), изданного Европейским Техническим консультативным комитетом (ТАС), а именно:

| Вещество   | Норма ПДК | Фактическая концентрация |
|--|-----------|--------------------------|
| Кадмий (Cd)  | 0,01%     | < 0,01%                  |
| Свинец (Pb)  | 0,1%      | < 0,1%                   |
| Ртуть (Hg)   | 0,1%      | < 0,1%                   |
| Шестивалентный хром (Cr6+)                         | 0,1%      | < 0,1%                   |
| Многобромистый бифенил (PBВ)                       | 0,1%      | < 0,1%                   |
| Многобромистый дифениловый эфир (PBDE)             | 0,1%      | < 0,1%                   |
| Бис (2 этилгексилвый эфир) фталевой кислоты (DEHP) | 0,1%      | < 0,1%                   |
| Бензилбутилфталат (BBP)                            | 0,1%      | < 0,1%                   |
| Дибутилфталат (DBP)                                | 0,1%      | < 0,1%                   |
| Диизобутилфталат (DIBP)                            | 0,1%      | < 0,1%                   |

## Эти нормативы не применяются к некоторым указанным ниже компонентам устройств согласно Приложению к Директиве RoHS2:

- Содержание ртути в люминесцентных лампах с холодным катодом и люминесцентных лампах специального назначения с наружным электродом не превышает (для одной лампы):
  - » Короткие (500 мм): макс. 3,5 мг для одной лампы.
  - » Средние (> 500 мм и 1500 мм): макс. 5 мг для одной лампы.
  - » Длинные (> 1500 мм): макс. 13 мг для одной лампы.
- Содержание свинца в стекле электронно-лучевых трубок.
- Содержание свинца в стекле люминесцентных лампах не превышает 0,2% на единицу веса.
- Содержание свинца как легирующего элемента в алюминиевом сплаве не превышает 0,4% на единицу веса.
- Содержание меди в сплаве не превышает 4% на единицу веса.
- Свинец в припоях с высокой температурой плавления (например, в сплавах с содержанием свинца 85% и более на единицу веса).
- Электрические и электронные компоненты, содержащие свинец в стекле или керамике, кроме диэлектрической керамики в конденсаторах, например, в пьезоэлектрических устройствах или стеклянных или керамических матричных соединениях.

## **Установленные в Индии ограничения на содержание опасных веществ**

Заявление о соответствии ограничениям на содержание опасных веществ (Индия). Этот продукт отвечает "Правилам утилизации электронных отходов в Индии (2011)" и запретам на использование свинца, ртути, гексавалентного хрома, полиброминированного бифенила или многобромистых дифениловых эфиров в концентрации, превышающей массовую долю 0,1% и массовую долю 0,01% для кадмия, кроме исключений, указанных в Перечне 2 этих Правил.

## **Утилизация продукта и окончание срока его службы**

ViewSonic® заботится об охране окружающей среды и привержена экологичным методам работы и стилю жизни. Благодарим вас за то, что вы разделяете наше стремление использовать компьютеры более разумно и ответственно, заботясь об экологии. Дополнительные сведения см. на веб-сайте ViewSonic®.

### **США и Канада:**

<https://www.viewsonic.com/us/company/green/go-green-with-viewsonic/#recycle-program>

### **Европа:**

<http://www.viewsoniceurope.com/uk/support/recycling-information/>



# Информация об авторских правах

Авторское право © ViewSonic® Corporation, 2022. Все права защищены.

Microsoft, Windows и логотип Windows являются зарегистрированными товарными знаками корпорации Microsoft в США и других странах.

ViewSonic® и логотип с тремя птичками являются зарегистрированными товарными знаками ViewSonic® Corporation.

VESA - зарегистрированный товарный знак Video Electronics Standards Association (Ассоциация по стандартам в области видеоэлектроники). DPMS и DDC являются зарегистрированными товарными знаками VESA.

**Отказ от ответственности:** ViewSonic® Corporation не несет ответственности за возможные технические или редакторские ошибки или пропуски в настоящем документе, а также за случайные или косвенные убытки, которые могут быть причинены в результате предоставления настоящего материала или работы или эксплуатации этого изделия.

ViewSonic® Corporation непрерывно совершенствует свои продукты и поэтому оставляет за собой право изменять их технические характеристики без уведомления. Приведенная в настоящем документе информация может быть изменена без уведомления.

Запрещается копирование, воспроизведение или передача любой части настоящего документа любыми способами в любых целях без предварительного письменного разрешения ViewSonic® Corporation.

## Обслуживание клиентов

В следующей таблице приведены контактные сведения служб технической поддержки; кроме того, за помощью можно обратиться к продавцу.

**ПРИМЕЧАНИЕ:** При обращении вам потребуется сообщить серийный номер изделия.

| Страна/регион                                 | Веб-сайт   | Страна/регион           | Веб-сайт   |
|---|--|-------------------------|--|
| <b>Азиатско-Тихоокеанский регион и Африка</b> |  |                         |  |
| Австралия                                     | <a href="http://www.viewsonic.com/au/">www.viewsonic.com/au/</a>       | Бангладеш               | <a href="http://www.viewsonic.com/bd/">www.viewsonic.com/bd/</a> |
| 中国 (Китай)                                    | <a href="http://www.viewsonic.com.cn">www.viewsonic.com.cn</a>         | 香港 (繁體中文)               | <a href="http://www.viewsonic.com/hk/">www.viewsonic.com/hk/</a> |
| Гонконг (английский)                          | <a href="http://www.viewsonic.com/hk-en/">www.viewsonic.com/hk-en/</a> | Индия                   | <a href="http://www.viewsonic.com/in/">www.viewsonic.com/in/</a> |
| Индонезия                                     | <a href="http://www.viewsonic.com/id/">www.viewsonic.com/id/</a>       | Израиль                 | <a href="http://www.viewsonic.com/il/">www.viewsonic.com/il/</a> |
| 日本 (Япония)                                   | <a href="http://www.viewsonic.com/jp/">www.viewsonic.com/jp/</a>       | Южная Корея             | <a href="http://www.viewsonic.com/kr/">www.viewsonic.com/kr/</a> |
| Малайзия                                      | <a href="http://www.viewsonic.com/my/">www.viewsonic.com/my/</a>       | Ближний Восток          | <a href="http://www.viewsonic.com/me/">www.viewsonic.com/me/</a> |
| Мьянма  | <a href="http://www.viewsonic.com/mm/">www.viewsonic.com/mm/</a>       | Непал                   | <a href="http://www.viewsonic.com/np/">www.viewsonic.com/np/</a> |
| Новая Зеландия                                | <a href="http://www.viewsonic.com/nz/">www.viewsonic.com/nz/</a>       | Пакистан                | <a href="http://www.viewsonic.com/pk/">www.viewsonic.com/pk/</a> |
| Филиппины                                     | <a href="http://www.viewsonic.com/ph/">www.viewsonic.com/ph/</a>       | Сингапур                | <a href="http://www.viewsonic.com/sg/">www.viewsonic.com/sg/</a> |
| 臺灣 (Тайвань)                                  | <a href="http://www.viewsonic.com/tw/">www.viewsonic.com/tw/</a>       | ประเทศไทย               | <a href="http://www.viewsonic.com/th/">www.viewsonic.com/th/</a> |
| Việt Nam                                      | <a href="http://www.viewsonic.com/vn/">www.viewsonic.com/vn/</a>       | Южная Африка и Маврикий | <a href="http://www.viewsonic.com/za/">www.viewsonic.com/za/</a> |
| <b>Южная и Северная Америка</b>               |  |                         |  |
| США   | <a href="http://www.viewsonic.com/us">www.viewsonic.com/us</a>         | Канада                  | <a href="http://www.viewsonic.com/us">www.viewsonic.com/us</a>   |
| Латинская Америка                             | <a href="http://www.viewsonic.com/la">www.viewsonic.com/la</a>         |                         |  |
| <b>Европа</b>                                 |  |                         |  |
| Европа  | <a href="http://www.viewsonic.com/eu/">www.viewsonic.com/eu/</a>       | Франция                 | <a href="http://www.viewsonic.com/fr/">www.viewsonic.com/fr/</a> |
| Deutschland                                   | <a href="http://www.viewsonic.com/de/">www.viewsonic.com/de/</a>       | Қазақстан               | <a href="http://www.viewsonic.com/kz/">www.viewsonic.com/kz/</a> |
| Россия  | <a href="http://www.viewsonic.com/ru/">www.viewsonic.com/ru/</a>       | España                  | <a href="http://www.viewsonic.com/es/">www.viewsonic.com/es/</a> |
| Türkiye                                       | <a href="http://www.viewsonic.com/tr/">www.viewsonic.com/tr/</a>       | Україна                 | <a href="http://www.viewsonic.com/ua/">www.viewsonic.com/ua/</a> |
| Великобритания                                | <a href="http://www.viewsonic.com/uk/">www.viewsonic.com/uk/</a>       |                         |  |

## **Ограниченная гарантия**

Проектор ViewSonic®

### **На что распространяется гарантия:**

Компания ViewSonic гарантирует отсутствие в своих изделиях дефектов материалов и сборки в течение гарантийного периода при условии их нормальной эксплуатации. Если в течение гарантийного периода в изделии будут выявлены дефекты материалов или сборки, то компания ViewSonic, по своему единоличному выбору, отремонтирует изделие или заменит его аналогичным. Заменяемые изделия или детали могут содержать восстановленные или отремонтированные детали или компоненты.

### **Ограниченная общая трехлетняя (3 года) гарантия**

Северная и Южная Америка (с учетом изложенной ниже дополнительной ограниченной годовой (1 год) гарантии: Трехлетняя (3 года) гарантия на все детали, кроме лампы, 3 (три) года на качество сборки, 1 (один) год на оригинальную лампу с даты покупки первым потребителем.

Другие страны или регионы: уточните сведения о гарантии у местного продавца или в местном представительстве ViewSonic.

### **Ограниченная годовая (1 год) гарантия для тяжелых условий эксплуатации:**

Северная и Южная Америка (для тяжелых условий эксплуатации, когда изделие используется в среднем дольше 14 (четырнадцати) часов в день): годовая (1 год) гарантия на все детали, кроме лампы, 1 (один) год на качество сборки и 90 (девяносто) дней на оригинальную лампу с даты покупки первым потребителем. Европа: Годовая (1 год) гарантия на все детали, кроме лампы, 1 (один) год на качество сборки и 90 (девяносто) дней на оригинальную лампу с даты покупки первым потребителем.

Другие страны или регионы: уточните сведения о гарантии у местного продавца или в местном представительстве ViewSonic.

Гарантия на лампу регулируется положениями и условиями и требует проверки и одобрения. Применима только к лампам, установленным производителем. На все дополнительно купленные лампы дается 90-дневная гарантия.

### **Кому предоставляется гарантия:**

Настоящая гарантия действительна только для потребителя, который первым купил это изделие.

### **На что гарантия не распространяется:**

1. На любые изделия с неразборчивым, измененным или удаленным серийным номером.
2. На повреждения, ухудшение технических характеристик, отказы или неисправности, возникшие в результате:
  - a. Аварии, неправильного использования, плохого или небрежного обращения, воздействия огня, влаги, попадания молнии или других стихийных бедствий, неправильного технического обслуживания несанкционированной модификации изделия или несоблюдения прилагаемых к нему инструкций.
  - b. Эксплуатации в нарушение характеристик изделия.
  - c. Эксплуатации изделия в нарушение целей нормального использования или при ненормальных условиях.
  - d. Ремонта или попыток ремонта лицом, не уполномоченным компанией ViewSonic.
  - e. Любых повреждений изделия во время транспортировки.
  - f. Удаления или установки изделия.
  - g. Внешних причин, таких как колебания напряжения в сети или пропадание питания.
  - h. Применения источников питания или деталей, не соответствующих спецификациям компании ViewSonic.
  - i. Нормального износа.
  - j. Любых других причин, не связанных с дефектами изделия.
3. На оплату услуг по удалению, установке и настройке.

### **Порядок обслуживания:**

1. Уточните порядок гарантийного обслуживания в Службе поддержки заказчиков компании ViewSonic (см. раздел “Поддержка заказчиков”). При обращении вас попросят сообщить серийный номер вашего изделия.
2. Для гарантийного обслуживания вам будет нужно (a) предъявить оригинал чека с проставленной датой покупки, (b) указать свою фамилию, (c) указать свой адрес, (d) описать неисправность и (e) указать серийный номер изделия.
3. Доставить или отправить изделие, полностью оплатив доставку, в оригинальной упаковке в уполномоченный сервисный центр ViewSonic или в саму компанию ViewSonic.
4. Уточните в компании ViewSonic название ближайшего к вам сервисного центра.

### **Ограничение подразумеваемых гарантий:**

Не дается никаких гарантий, ни прямо выраженных, ни подразумеваемых, сверх описанных здесь гарантий, включая подразумеваемую гарантию товарной пригодности и пригодности к использованию в конкретных целях.

### **Ограничение возмещения убытков:**

Ответственность компании ViewSonic ограничена стоимостью ремонта или замены изделия. Компания ViewSonic не несет ответственности за:

1. Ущерб, причиненный другой собственности вследствие каких-либо дефектов в изделии; ущерб, причиненный неудобством; утрату возможности эксплуатации изделия; потерю времени; потерю доходов; упущенные коммерческие возможности; ущерб репутации; препятствование деловым отношениям или другие коммерческих потери, даже если компании ViewSonic было сообщено о возможности таких убытков.
2. Любые другие убытки, случайные, косвенные или иного рода.
3. Любые претензии, предъявленные заказчику любым третьим лицом.

### **Действие местного законодательства:**

Настоящая гарантия предоставляет вам определенные юридические права, кроме того, у вас могут быть другие права в зависимости от правил местных органов власти. Некоторые местные органы власти не разрешают ограничивать подразумеваемые гарантии и/или исключать ответственность за случайный или косвенный ущерб, поэтому перечисленные выше ограничения и исключения могут к вам не относиться.

### **Продажа за пределами США и Канады:**

За информацией о гарантии и обслуживании изделий ViewSonic, проданных за пределами США и Канады, обращайтесь в компанию ViewSonic или к вашему местному продавцу ViewSonic.

Гарантийный период на это изделие в континентальном Китае (за исключением Гонконга, Макао и Тайваня) регулируется положениями и условиями, изложенными в гарантийном талоне на обслуживание.

Пользователи из стран Европы и России могут ознакомиться с подробной информацией о предоставляемой гарантии на веб-сайте [www.viewsoniceurope.com](http://www.viewsoniceurope.com) в разделе "Информация о поддержке/гарантии".



**ViewSonic®**