

Руководство по эксплуатации  
умного выключателя  
Yeelight Bluetooth Wall Switch

Благодарим Вас за выбор умного выключателя **Yeelight Bluetooth Wall Switch!**

Перед началом эксплуатации, пожалуйста, внимательно ознакомьтесь с настоящим руководством.

## Обзор продукта

### Монтируемая версия

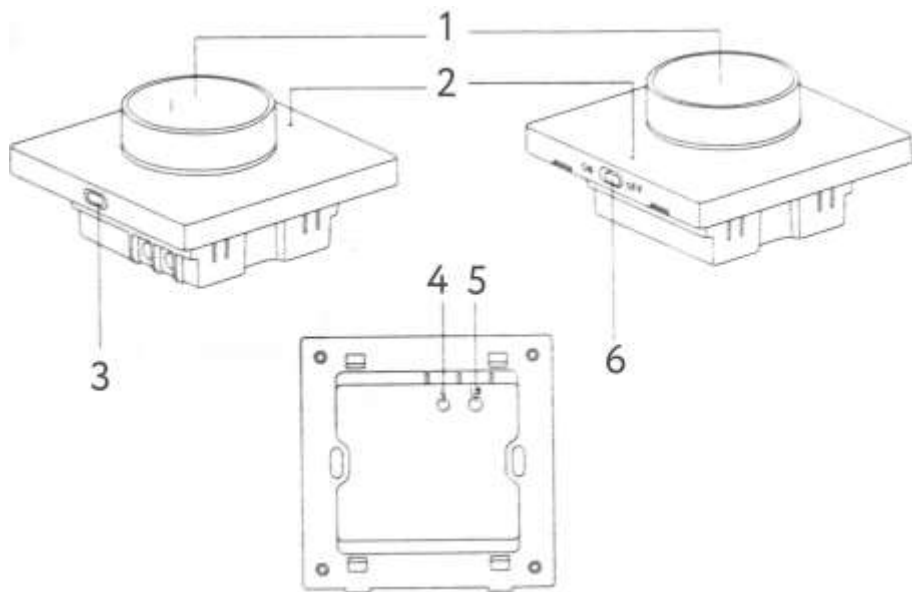

### Коробочная версия

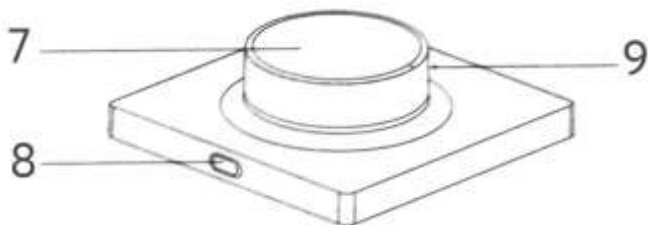

## Компоненты продукта

1. Поворотная кнопка
  2. Световой индикатор
  3. Кнопка сопряжения
  - 4-5. Отверстие для проводки
  6. Сетевой выключатель
- 
7. Поворотная ручка
  8. Кнопка сопряжения
  9. Световой индикатор

## Технические характеристики

Модель: YLKG07YL / YLKG08YL

Рабочая температура: От -10° до +40°C

Относительная влажность: 0% - 85%

Изготовитель: Qingdao Yeelink Information Technology Co., Ltd.

**Примечание:** Технические характеристики и внешний вид товара могут отличаться, приоритетную силу имеет реальный продукт.

## Эксплуатация

### Монтируемая версия

1. Снимите переднюю панель переключателя при помощи плоской отвертки.

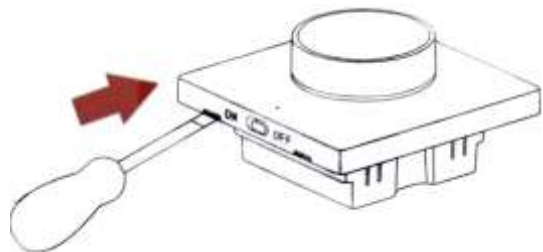

2. Отключите главный выключатель источника питания, ослабьте винты на задней панели, подключите фазу к отверстию L входной клеммы в настенной распределительной коробке и подключите провод освещения к отверстию L1 в настенной распределительной коробке, затяните, схема подключения представлена ниже:

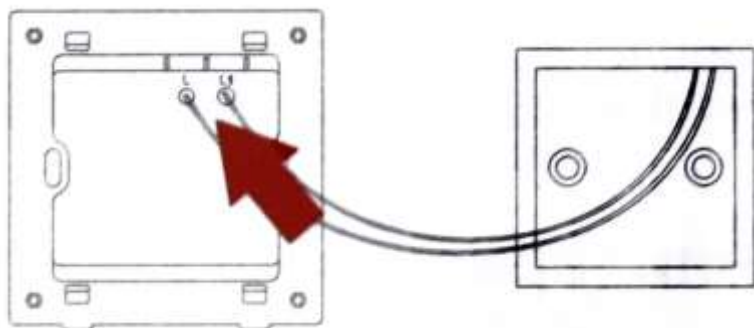

3. Зафиксируйте переключатель в настенной распределительной коробке с помощью винтов;



**Примечание:** \*Для установки используйте стандартный 86-мм корпус с шагом отверстия под винты 60 мм.

4. Зафиксируйте переднюю панель переключателя;

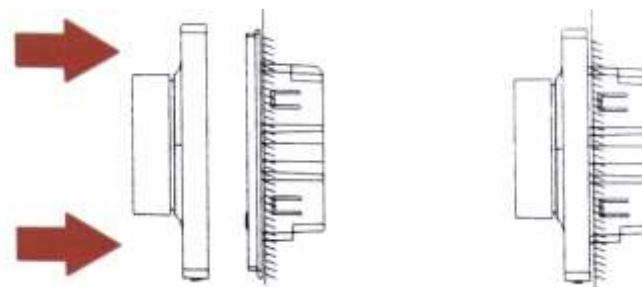

5. Включите главный выключатель источника питания, удерживая переключатель сети в состоянии ON. Нажмите и удерживайте в течение одной минуты после активации. Нажмите и удерживайте кнопку более 3 секунд, пока индикатор лампы переключателя не замигает, указывая на подключение.

## Эксплуатация

### Коробочная версия

1. Перед использованием извлеките изолирующую пластину батареи;
2. Держите переключатель и контрольное оборудование в одном перемещении, активируйте контрольное оборудование в течение одной минуты после активации нажмите и удерживайте кнопку сопряжения более 3 секунд. В это время индикатор переключателя мигает, указывая на то, что подключение продолжается. Если на контрольном оборудовании отображается запрос на завершение, соединение установлено успешно.
3. **Первый способ применения:** оторвите клейкий слой с задней панели переключателя и расположите его в нужном положении.

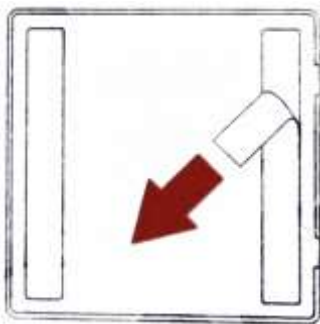

**Примечание:** Убедитесь, что поверхность места приклеивания чистая и сухая.

**Второй способ применения:** установите переключатель на ровную прямую поверхность. В этом случае не нужно приклеивать переключатель и отрывать клейкий слой.

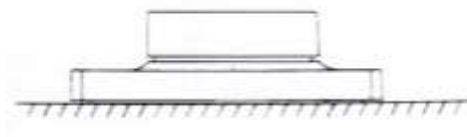

### Подключение к приложению

Используйте продукт с приложением Mi Home.



Чтобы загрузить приложение, выполните поиск по запросу «Mi Home» в Google Play или AppStore. Кроме того, приложение можно загрузить, отсканировав QR-код (для Android-устройств)

**Примечание:** в связи с обновлением ПО фактический список действий для подключения устройства может отличаться, пожалуйста, следуйте подсказкам на экране.

### Отмена сопряжения

Откройте приложение Mi Home. В пункте «Управление оборудованием» -> «Настройки» -> «Дистанционное управление и переключатели» выберите «Отвязать умный выключатель».

## Эксплуатация

### Описание функций продукта

#### 1. Поворотная кнопка

Нажатие: Вкл/Выкл свет

Вращение: Регулировка яркости света

Длительное нажатие: регулировка цвета окружения лампы

Нажать + повернуть: отрегулировать цветовую температуру света

Двойное нажатие: переключение режима ночника/основного цвета

#### 2. Световой индикатор

При соединении переключателя с контролируемым устройством индикатор мигает, указывая на процесс сопряжения:

При управлении контролируемого устройства с помощью переключателя индикатор мигает, указывая на отклик устройства.

#### 3. Кнопка сопряжения

В течение одной минуты после включения контролируемого устройства нажмите и удерживайте кнопку сопряжения более 3 секунд, при этом индикатор переключателя мигает, указывая на процесс подключения.

Если на контролируемом устройстве отображается запрос на завершение, сопряжение установлено успешно.

#### 4. Сетевой выключатель

Если возникла неисправность управления контролируемым устройством, выключите сетевой выключатель, чтобы перезапустить контролируемое устройство.

## Меры безопасности

### Монтируемая версия

1. Это устройство должно быть установлено и введено в эксплуатацию профессионалами с утвержденной квалификацией в соответствии с электротехническими стандартами и требованиями паспорта устройства (GB16915.2, GB16915.1);
2. Перед установкой обязательно отключите главный выключатель питания, повторное включение переключателя источника питания допускается только после окончания установки;
3. Это устройство предназначено только для использования в помещении;
4. Это устройство не предназначено для использования в качестве повседневного переключателя электроэнергии;
5. Тип нагрузки: предназначено только для светодиодных лампы; диапазон нагрузки: 0.5 Вт – 180 Вт., входное напряжение: однофазное 220В/50 Гц.

### Коробочная версия

1. При недостаточном заряде аккумулятора во избежание отрицательного воздействия на эксплуатацию следует своевременно заменить аккумулятор;
2. Использование аккумуляторов разных типов может привести к повреждению устройства и создать скрытую угрозу безопасности;
3. Дети должны использовать выключатель под присмотром взрослых во избежание проглатывания батареек;
4. Если выключатель не используется в течение длительного времени, необходимо вынуть аккумулятор.

### Отказ от обязательств

Данное руководство пользователя опубликовано фирменным магазином Румиком. Изменения или исправления могут быть внесены в это руководство пользователя в связи с типографическими ошибками, неточностями текущих сведений или улучшениями программ и оборудования в любой момент и без предупреждения.

Все иллюстрации приведены исключительно для демонстрации и могут не представлять в точности фактическое устройство.