

Во время просмотра этого PDF-документа вы можете пользоваться указанными ниже функциями.



**Быстрый поиск по
ключевым словам**

Введите нужное слово в поле поиска и нажмите кнопку «Найти».



**Быстрый переход
между разделами**

Чтобы перейти к нужному разделу, нажмите на его заголовок в Содержании.

* Необходимо использовать ПО для чтения PDF-документов, например Adobe Reader.



WEEBILL LAB

Руководство пользователя

Содержание

■ Комплектация	
■ Знакомство с WEEBILL LAB	
Знакомство с WEEBILL LAB	2
■ Зарядка батарей	
Описание зарядного устройства и батарей	3
Зарядка батарей	4
■ Установка	
Установка штатива	5
Установка батарей	6
Установка камеры	6
Подключение кабеля для управления камерой	7
■ Настройка баланса	
Настройка баланса	8
■ Использование	
Кнопки и их функции	10
Интерфейс OLED-дисплея	12
Параметры меню	13
Настройка усилия мотора	14
Режимы работы стабилизатора	15
Ручная настройка угла наклона	17
■ Использование мобильного приложения	
Система передачи изображений и использование приложения	18
Загрузка приложения	18
Как подключить стабилизатор к смартфону или планшету	19
Обзор основных функций	19

■ Калибровка и обновление программного обеспечения

Когда нужно выполнять калибровку.....	20
Инициализация стабилизатора.....	20
Калибровка по шести сторонам.....	21
Точная настройка моторов.....	22
Обновление программного обеспечения.....	22

■ Технические характеристики

■ Важная информация и отказ от ответственности

Дополнительная информация.....	24
Предупреждение.....	25
Инструкции по безопасной эксплуатации устройства.....	25

■ Гарантийный талон

Срок гарантии.....	29
Гарантия не распространяется на следующие устройства: ...	29
Процедура подачи заявки на гарантийное обслуживание.....	29

Устройство поставляется со следующим набором комплектующих и аксессуаров. При отсутствии любого из этих компонентов обратитесь к представителям компании ZHIYUN или авторизованному дилеру.

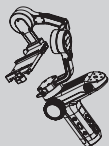

Стабилизатор
WEEBILL LAB, 1 шт.

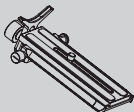

Быстросъемная
площадка, 1 шт.



Штатив, 1 шт.

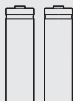

Литий-ионная аккумуля-
торная батарея 18650,
2 шт.

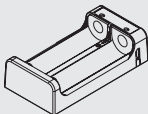

Устройство для заряда
аккумуляторных батарей
18650, 1 шт.

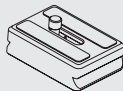

Поддерживающая осно-
ва для камеры, 1 шт.

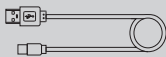

Кабель micro-USB, 1 шт.

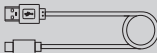

Кабель для обновления
программного обеспече-
ния USB Type-C, 1 шт.



Кабель для управления
камерой micro-USB,
1 шт.



Адаптер Type-C, 1 шт.



Футляр для хранения
USB-кабеля, 1 шт.



Кейс для хранения, 1 шт.

Знакомство с WEEBILL LAB

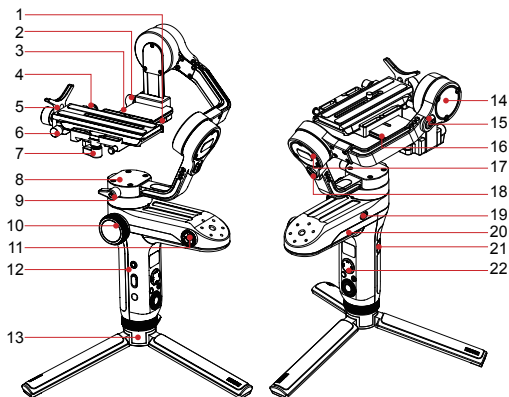

- | | |
|---|---|
| <ol style="list-style-type: none"> 1. Разъем для подключения камеры 2. Фиксирующий винт 3. Интерфейс для управления следящей фокусировкой 4. Кнопка быстрой разблокировки 5. Держатель объектива 6. Винт системы блокировки быстросъемной площадки 7. Фиксирующая рукоятка 8. Мотор оси панорамирования 9. Фиксирующий винт 10. Колесо управления фокусировкой и зумированием 11. Резьба 1/4" с корончатой шестерней | <ol style="list-style-type: none"> 12. Кнопки на боковой стороне (подробнее на стр. 10 🖱️) 13. Штатив 14. Мотор оси наклона 15. Фиксатор оси наклона 16. Модуль управления камерой 17. Мотор оси поворота 18. Фиксатор оси поворота 19. Фиксатор оси панорамирования 20. Отсек для батарей 21. Интерфейс для обновления программного обеспечения 22. Панель управления (подробнее на стр. 10 🖱️) |
|---|---|

Для обеспечения нормальной работы стабилизатора перед первым использованием WEEBILL LAB полностью зарядите батареи с помощью входящего в комплект поставки зарядного устройства, чтобы их активировать.

Описание зарядного устройства и батарей

Технические характеристики зарядного устройства

Наименование: Зарядное устройство для 2 литий-ионных аккумуляторных батарей размера 18650

Модель: ZC-18650-2

Входная мощность: 5 В: 1600 мА

Выходная мощность: 4,2 В, 800 мА*2

• Во время зарядки индикатор горит **КРАСНЫМ**.

• Когда батарея заряжена, индикатор горит **СИНИМ**.

Характеристики батарей

Наименование: Литий-ионная аккумуляторная батарея 18650

Модель: IMR 18650 MP

Мощность: 2600 мА·ч

Напряжение: 3,6 В

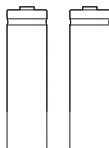
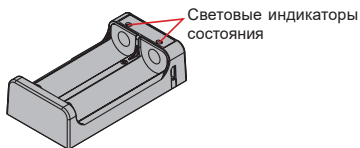

- ⚠** 1. Входящие в комплект поставки батареи являются батареями с высокой плотностью отдаваемой энергии и при неправильном использовании или хранении могут стать причиной возгорания, повреждения имущества или травм. Перед использованием батарей внимательно ознакомьтесь с разделом инструкции «Важная информация и отказ от ответственности», а также с информацией на батареях.
2. Используйте только батареи, предоставленные или одобренные компанией ZHIYUN. Компания ZHIYUN не несет ответственности за возгорания, взрывы и несчастные случаи, произошедшие в результате использования батарей других производителей.

Когда батареи не используются, храните их в отделении для батарей оригинальной упаковки или пластиковом футляре для хранения (приобретается отдельно).

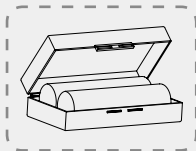

Зарядка батарей

1. Установите батареи в зарядное устройство, соблюдая полярность (положительный и отрицательные полюсы на батареях).
2. Подключите зарядное устройство к адаптеру питания с помощью кабеля micro-USB.
3. Вставьте адаптер в USB-разъем питания, чтобы начать зарядку.



- 💡 1. Батареи могут не заряжаться, если допустимая токовая нагрузка адаптера ниже необходимой (например, менее 500 мА). Значение может отличаться в зависимости от зарядного устройства. Мы рекомендуем использовать адаптеры питания с более высокой допустимой токовой нагрузкой.
 - 2. Батареи нельзя заряжать, используя USB-порт стабилизатора.
- ⚠️ 1. Для зарядки используйте сертифицированный стандартный адаптер питания 5 В/≥2000 мА. Время зарядки зависит от максимального входного тока адаптера.
 - 2. В комплект поставки стабилизатора входят две специальные батареи для высокого тока разряда. Используйте и заряжайте только батареи, предоставленные или одобренные компанией ZHIYUN.
 - 3. Перед установкой убедитесь, что обе батареи полностью заряжены. Любая из не полностью заряженных батарей может стать причиной сбоя в работе стабилизатора.

На каждой из осей стабилизатора есть специальный фиксатор. Используйте их для блокировки осей во время установки и хранения стабилизатора.



Установка штатива

Вставьте штатив в резьбовое отверстие 1/4"–3/8" в нижней части стабилизатора и затяните его до упора, а затем установите его на плоской поверхности, раскрыв ножки.

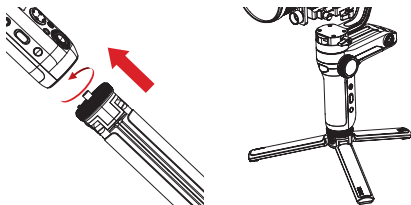

Вы также можете установить штатив на основание отсека для батарей, чтобы переключить стабилизатор в режим подвеса.

! Перед использованием режима подвеса обязательно заблокируйте ножки штатива в сложенном состоянии.

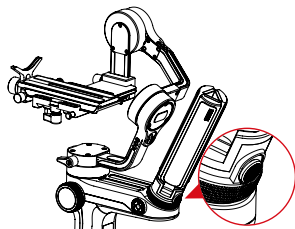

Установка батарей

Сдвиньте крышку отсека для батарей и вставьте в него две литий-ионные батареи 18650 ZHIYUN, соблюдая при этом полярность.

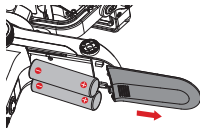

Установка камеры

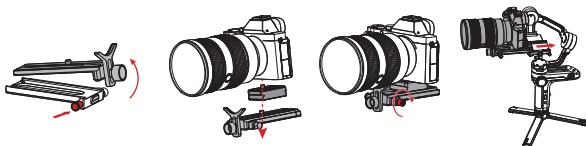

- a. Снимите модуль быстросъемной площадки и нажмите кнопку быстрой разблокировки, чтобы снять площадку для камеры это слово можно удалить.
- b. Закрепите камеру на поддерживающей основе, как показано на рисунке, а затем установите ее на быстросъемную площадку и затяните винт 1/4" в нижней части площадки.
- c. Отрегулируйте положение держателя объектива на быстросъемной площадке таким образом, чтобы объектив мог находиться в неподвижном положении.
- d. Закрепите быстросъемную площадку с камерой на модуле, установите модуль на стабилизатор и зафиксируйте его с помощью механизма блокировки.

-  1. Подготовьте камеру к установке на стабилизатор. Снимите крышку объектива, отсоедините ремень и проверьте, что батарея и карта памяти уже установлены в камеру.
2. Поддерживающая основа необходима в том случае, если диаметр объектива больше основания камеры. Вы можете не использовать ее, если в этом нет необходимости.

Подключение кабеля для управления камерой

Подключите кабель для управления камерой, входящий в комплект поставки, к интерфейсу управления камеры и стабилизатору.

Тип интерфейса	Micro-USB	Type-C
Модель камеры	Sony α6300	Panasonic GH5
Фотосъемка	√	√
Видеосъемка	√	√
AV	√	√
TV	√	√
ISO	√	√
EV	√	√
Передача изображений	√	√

1. Если камера оснащена интерфейсом управления Type-C, используйте адаптер Type-C, входящий в комплект поставки.
2. В таблице выше приведены данные для Sony α6300 и Panasonic GH5. Чтобы проверить совместимость с другими камерами, перейдите на наш официальный веб-сайт или обратитесь к специалисту службы поддержки.
3. Вы можете использовать интерфейс для управления камерой для ее зарядки. Если заряжать камеру от стабилизатора не нужно, отключите опцию питания по USB-разъему на камере, чтобы сохранить заряд стабилизатора.

Настройка баланса

 Чтобы настраивать баланс было удобнее, мы рекомендуем заблокировать все три оси WEEBILL LAB с установленной на него камерой в исходном положении, а затем разблокировать их для настройки баланса по одной.

- 1 Разблокируйте ось наклона и защелку системы блокировки камеры. Двигайте камеру вперед или назад, пока она не будет находиться в неподвижном положении практически на одном уровне с направленным вперед объективом (см. рисунок справа). Затяните винт с накатанной головкой для фиксации камеры.

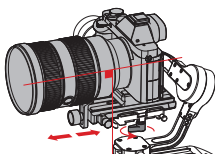

 Если рычаг блокировки не двигается, потяните его вверх.

- 2 Разверните камеру объективом вверх и немного ослабьте фиксатор оси наклона. Двигайте камеру вверх или вниз, пока она не будет находиться в неподвижном положении с направленным вверх объективом (см. рисунок справа). Затяните фиксирующий винт.

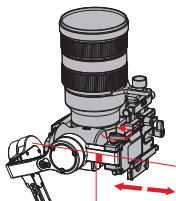

- 3 Разблокируйте ось поворота и немного ослабьте фиксирующий винт в нижней части быстросъемной площадки. Двигайте камеру влево или вправо, пока она не будет находиться в неподвижном положении параллельно поверхности, на которой стоит стабилизатор (см. рисунок справа). Затяните фиксирующий винт.

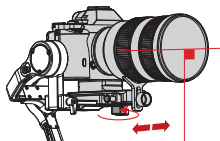

- 4 Разблокируйте ось панорамирования и немного ослабьте фиксирующий винт на ней. Отрегулируйте положение оси панорамирования так, чтобы она могла находиться в неподвижном положении параллельно поверхности, на которой стоит стабилизатор (см. рисунок справа).

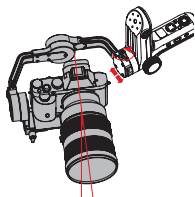

- 💡 Если камера мешает вращению рукояток фиксирующих винтов, потяните винт за головку и поверните его, а затем затяните винт.

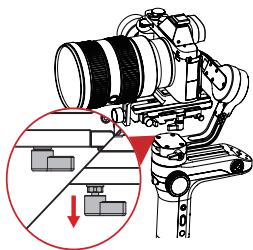

- ⚠️ Перед включением стабилизатора разблокируйте все три мотора и убедитесь, что их движению ничего не мешает. Включение стабилизатора в заблокированном состоянии может привести к перегреву и повреждению моторов.

Кнопки и их функции

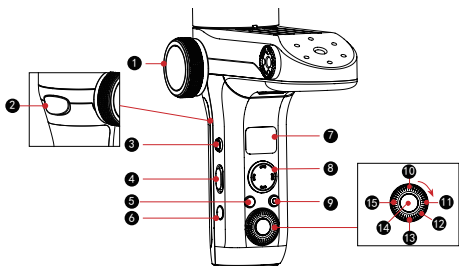

1 Колесо управления фокусировкой и зумированием*

Используйте колесо управления фокусировкой и зумированием для управления мотором следящей фокусировки, когда к стабилизатору подключена система следящей фокусировки с сервоприводом.

2 Режим слежения

- Нажмите и удерживайте, чтобы включить режим слежения (F).
- Нажмите два раза, чтобы вернуть стабилизатор в исходное положение.
- Нажмите три раза, чтобы повернуть камеру на 180° по оси панорамирования.

3 Режим PhoneGo [GO]

Нажмите кнопку GO, чтобы включить режим PhoneGo для более высокой скорости отклика всех трех осей стабилизатора.

4 Переключатель режимов

- Сдвиньте переключатель вверх, чтобы включить режим отслеживаемого панорамирования (PF).
- Сдвиньте переключатель вниз, чтобы включить режим блокировки (L).

5 Режим POV [POV]

- Нажмите один раз, чтобы включить или отключить режим POV (съемки от первого лица).
- Нажмите два раза, чтобы включить или отключить режим Vortex (V).
- Нажмите и удерживайте в течение 2 секунд, чтобы перейти в режим ожидания или выйти из него.

* Если на стабилизаторе установлена система следящей фокусировки CMF-04 (приобретается отдельно), для управления фокусировкой или зумированием установите гребенку на кольцо фокусировки или зумирования объектива. Стабилизатор WEEBILL LAB не поддерживает одновременное управление зумированием и фокусировкой.

6 Кнопка питания []

Нажмите и удерживайте в течение 2 секунд, чтобы включить или выключить стабилизатор.

7 OLED-дисплей

Отображение состояния стабилизатора и настроек камеры ([подробнее на стр. 12](#) ).

8 Джойстик

Управление направлением камеры/объектива на стабилизаторе (4 стороны).

9 Видео []

Нажмите один раз, чтобы начать или завершить видеосъемку.

10 Резервная функциональная кнопка [LV]

Резервная функциональная кнопка.

11 Вправо []

- На главном экране нажмите один раз, чтобы перейти к следующей опции.
- В меню нажмите один раз, чтобы подтвердить выбор.

12 Диск управления

- На главном экране поворачивайте диск для настройки параметров камеры.
- В меню поворачивайте диск для перехода между опциями.

13 Меню []

Нажмите, чтобы войти в меню или выйти из него.

14 Спуск затвора

- Нажмите кнопку наполовину, чтобы активировать автофокусировку.
- Нажмите кнопку полностью, чтобы сделать снимок.

15 Влево []

- На главном экране нажмите один раз, чтобы вернуться к предыдущей опции.
- В меню нажмите один раз, чтобы вернуться к предыдущему экрану.

-  1. Включая стабилизатор, удерживайте камеру одной рукой во избежание нежелательных движений камеры.
- 2. Во время включения питания избегайте дрожания стабилизатора, поскольку это может стать причиной сбоев в работе.

Интерфейс OLED-дисплея



Отображение настроек камеры



Отображение режимов стабилизатора (это слово нужно удалить настройки камеры не отображаются)



Экран меню

Описание значков:

	Состояние подключения камеры
	Режим видеосъемки
	Режим фотосъемки
	Уровень заряда батареи (стабилизатор)
PF	Режим отслеживаемого панорамирования
L	Режим блокировки
POV	Режим съемки от первого лица
F	Режим слежения
GO	Режим PhoneGo
V	Режим Vortex
AV	Значение диафрагмы
TV	Значение выдержки
ISO	ISO
	экспокоррекция

Параметры меню

motor (настройка усилия мотора)	low	Низкое усилие мотора		
	medium	Среднее усилие мотора		
	high	Высокое усилие мотора		
wheel (настройка колеса управления)	sensi (управление чувствительностью колеса)	low	Низкая чувствительность	
		medium	Средняя чувствительность	
		high	Высокая чувствительность	
	ABpoint (точки A и B) ¹	Max	A	Отмечает текущее положение колеса как точку A
			B	Отмечает текущее положение колеса как точку B
			clear	Сбросить точки A и B
		Lite	A	Отмечает текущее положение колеса как точку A
			B	Отмечает текущее положение колеса как точку B
			clear	Сбросить точки A и B
	priority (приоритет колеса)	handle	В приоритете управление с помощью ручки стабилизатора	
		external	В приоритете управление с помощью внешних устройств ²	
off		Отключить колесо на ручке (колесо управления на стабилизаторе)		
reverse (обратное направление)	Управление колесом против часовой стрелки			
joystick (настройка джойстика)	reverse (обратное направление)	vertical	Управление джойстиком по вертикальной оси	
		horizontal	Управление джойстиком по горизонтальной оси	
calibration (настройка калибровки)	yes	Переход к калибровке по шести сторонам		
	no	Выход из меню это слово нужно удалить калибровки		
angle (точная настройка угла наклона мотора)	pitch	Точная настройка угла наклона мотора оси наклона		
	roll	Точная настройка угла наклона оси поворота		
about	Информация о версии программного обеспечения, имени сети Wi-Fi и Bluetooth (чтобы узнать версию системы передачи изображений, нажмите вправо)			

 ¹ Настройка точек A и B доступна только при подключении к системе следящей фокусировки с сервоприводом ZHIYUN.

² Под внешними устройствами понимаются кабельные или Bluetooth-устройства дистанционного управления, т. е. не элементы управления на стабилизаторе. (Пульты дистанционного управления приобретаются отдельно.)

Настройка усилия мотора

Для правильной работы стабилизатора с камерами и объективами различного веса усилие мотора необходимо настраивать (доступно 3 уровня).

Как выполнить настройку:

● motor
wheel
joystick

1. Нажмите кнопку Menu и поворачивайте диск до параметра motor. Нажмите диск вправо, чтобы перейти к его настройке.

● low
medium
high

2. Поверните диск управления, чтобы выбрать необходимое значение усилия мотора, и нажмите вправо для подтверждения выбора.

Усилие мотора	Грузоподъемность	Примеры совместимых камер и объективов
low	Низкая	Камеры Sony серии RX 100 или малогабаритные камеры
medium (по умолчанию)	Средняя	Камера Sony A6500 + объектив FE35 f2.8
high	Высокая	Камера Sony A7 R3 + объектив FE24–70 мм f4

! Слишком высокое или низкое усилие мотора (несовместимое с грузоподъемностью) может привести к дрожанию камеры и сбоям в работе стабилизатора.

Режимы работы стабилизатора

 Моторы, обведенные красным, автоматически следуют за стабилизатором. Моторы, обведенные серым, заблокированы и не двигаются.

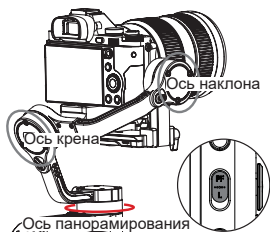

Режим отслеживаемого панорамирования (PF): сдвиньте переключатель PF/L вверх

Камера перемещается влево/вправо в соответствии с движением стабилизатора, а оси крена и наклона при этом заблокированы. Для ручного управления осью наклона сдвиньте джойстик вверх или вниз.

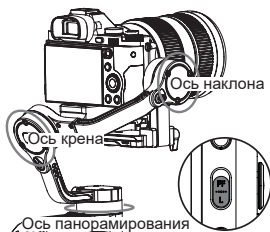

Режим блокировки (L): сдвиньте переключатель PF/L вниз

блокирует положение всех трех осей и фиксирует камеру для съемки в нужном направлении. Для ручного управления осью наклона сдвиньте джойстик вверх или вниз, для управления осью панорамирования — влево или вправо.

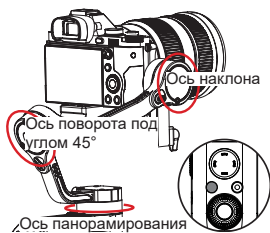

Режим съемки от первого лица (POV): нажмите кнопку POV один раз

В этом режиме камера следует за движением стабилизатора и может крениться влево или вправо до 45° и выполнять панорамирование на 360° .

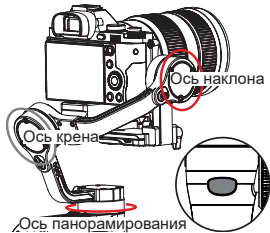

Режим слежения (F): нажмите кнопку выбора режима на задней стороне ручки стабилизатора

Камера следует за движением стабилизатора. Для перемещения камеры используются оси панорамирования и наклона. Для ручного управления осью поворота сдвиньте джойстик влево или вправо.

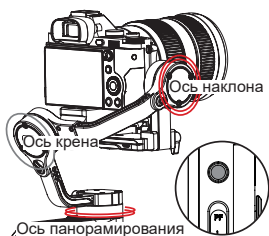

Режим PhoneGo (GO): нажмите кнопку PhoneGo

Камера следует за движением стабилизатора влево, вправо, вверх или вниз с более высокой скоростью отклика. Ось поворота при этом заблокирована.

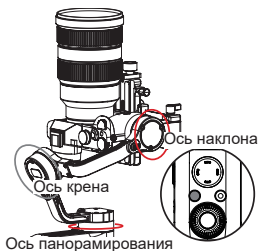

Режим Vortex (V): дважды нажмите кнопку POV

Камера наклоняется под углом 90° , следуя за движением ручки, а ось крена при этом блокируется. Используйте этот режим для подвешенных жестов и перемещайте джойстик, вправо/влево для вращения по оси панорамирования.

Режим подвеса

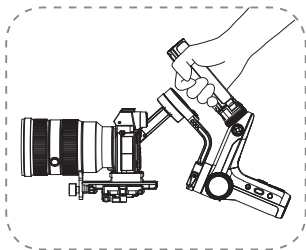

Вертикальное положение

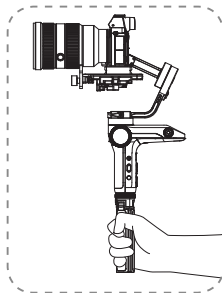

⚠ Перед использованием режима подвеса обязательно заблокируйте ножки штатива в сложенном состоянии.

Ручная настройка угла наклона

Вы можете вручную изменять положение камеры в режимах отслеживаемого панорамирования и блокировки. Когда вы отпустите камеру, ее положение будет зафиксировано. В режиме отслеживаемого панорамирования можно вручную изменять угол наклона оси наклона. В режиме блокировки можно вручную изменять угол наклона осей панорамирования и наклона.

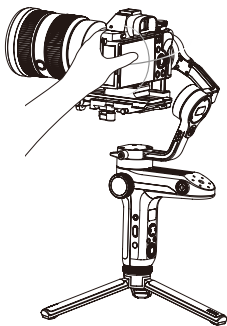

Система передачи изображений и использование приложения

1. Система передачи изображений WEEBILL LAB работает только при использовании мобильного приложения ZY Play.
2. Перед использованием системы передачи изображений проверьте, что кабель управления камерой надежно подключен к камере и стабилизатору.
3. При подключении камеры Sony установите для порта USB режим удаленного управления с помощью компьютера, а в качестве хранилища для изображений выберите опцию «Computer + camera». При подключении камеры LUMIX в качестве режима USB выберите «PC (Tether)».
4. Закрепить смартфон на стабилизаторе и настроить его угол наклона проще, используя держатель для телефона с корончатой шестерней TransMount (приобретается отдельно).

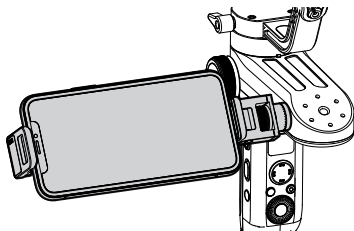

Загрузка приложения



Отсканируйте QR-код слева или найдите приложение ZY Play в магазине приложений. Необходимо устройство Android 5.0 или более поздней версии или IOS 9.0 или более поздней версии.

1. Приложение ZY Play, созданное для WEEBILL LAB, позволит вам использовать все функции стабилизатора по максимуму.
2. Приложение ZHIYUN регулярно обновляется. Скачайте его сейчас, чтобы посмотреть новые функции.

Как подключить стабилизатор к смартфону или планшету

1. Включите стабилизатор и подключите к нему камеру с помощью соответствующего кабеля управления. Включите Bluetooth и Wi-Fi на мобильном устройстве.
2. Откройте приложение ZY Play и перейдите на страницу устройства WEEBILL LAB. Нажмите «Подключить устройство» и выберите имя Bluetooth вашего стабилизатора. Оно будет выглядеть следующим образом: WEEBILL LAB_XXXX (вы можете посмотреть его полностью в разделе меню about на стабилизаторе).
3. После перехода на главный экран приложения коснитесь значка Wi-Fi (📶) и подключитесь к сети Wi-Fi стабилизатора, следуя подсказкам на экране. Пароль по умолчанию: 12345678.

Обзор основных функций



Когда нужно выполнять калибровку

Выполняйте калибровку по мере необходимости и в ситуациях, описанных ниже.

Ситуации, в которых необходима калибровка	Как выполнить калибровку
<ol style="list-style-type: none"> 1. После запуска стабилизатора осталось небольшое отклонение угла наклона смартфона в положении по крену. 2. После запуска стабилизатора осталось небольшое отклонение угла поворота смартфона в положении по наклону. 3. Часто наблюдается небольшое отклонение углов, когда смартфон находится в горизонтальном положении и стабилизатор неподвижен. 	Инициализация стабилизатора
<ol style="list-style-type: none"> 1. После инициализации стабилизатора осталось небольшое отклонение в горизонтальном положении камеры. 2. Стабилизатор долгое время не использовался. 3. Стабилизатор используется в условиях резкой смены температур. 	Калибровка по шести сторонам
<p>После инициализации и калибровки стабилизатора по шести сторонам осталось небольшое отклонение углов наклона и поворота смартфона, когда он находится в горизонтальном положении.</p>	Выполните точную настройку усилия мотора

Инициализация стабилизатора

1. Установите батареи.
2. Придерживая панель для крепления камеры одной рукой, нажмите и удерживайте кнопку питания для запуска стабилизатора. Если стабилизатор не удастся запустить, продолжая придерживать панель для крепления камеры одной рукой, нажмите и удерживайте кнопку режима POV, чтобы включить режим ожидания.
3. Положите стабилизатор на любую плоскую поверхность и подождите примерно 30 секунд до завершения автоматической инициализации.

Калибровка по шести сторонам

Калибровка по шести сторонам с использованием подсказок на OLED-дисплее

1. Включите стабилизатор и переведите его в режим ожидания, затем нажмите кнопку меню и поверните диск управления до параметра calibration. Нажмите диск управления вправо.
2. Выполните калибровку по 6 сторонам, как показано на рисунках ниже. Чтобы завершить калибровку и выйти из меню, нажмите любую кнопку на стабилизаторе.

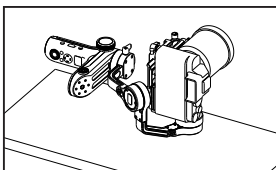

ШАГ 1

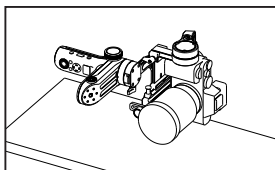

ШАГ 2

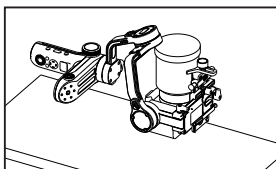

ШАГ 3

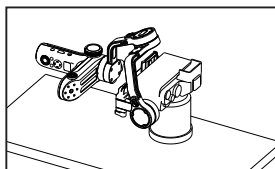

ШАГ 4

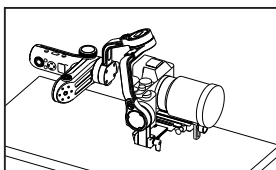

ШАГ 5

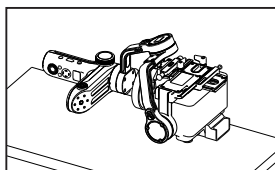

ШАГ 6

Калибровка по шести сторонам с помощью приложения

Подключите стабилизатор к смартфону в приложении ZY Play. Перейдите в меню калибровки и выполните калибровку по шести сторонам, следуя инструкциям в приложении.

 Калибровка по шести сторонам — это процесс, во время которого вам необходимо последовательно выровнять все шесть сторон панели для крепления камеры перпендикулярно по отношению к земле.

Точная настройка моторов

Точная настройка моторов с помощью стабилизатора:

1. Включите стабилизатор и перейдите в режим ожидания. Поверните диск управления до параметра angle и нажмите диск вправо, чтобы перейти к его настройке.
2. Измените угол наклона осей наклона и поворота, как вам необходимо.

Точная настройка моторов с помощью приложения

Подключите стабилизатор к смартфону в приложении ZY Play. Перейдите к меню «Настройки стабилизатора» и измените угол наклона осей наклона и поворота, как вам необходимо.

Обновление программного обеспечения

После подключения стабилизатора в ZY Play поиск обновлений ПО для вашей модели устройства будет выполнен автоматически. Коснитесь уведомления, чтобы обновить ПО.

-  Перед обновлением ПО убедитесь, что и стабилизатор, и смартфон заряжены не менее чем на 50%. Не отключайте стабилизатор во время обновления.

Модель устройства: CR104

	Мин. значение	Станд. значение	Макс. значение	Замечания
Зарядное напряжение	6,4 В	-	8,4 В	
Зарядный ток	250 мА	-	3000 мА	
Выходное напряжение	-	5 В	-	
Выходной ток (Порт micro-USB)	-	500 мА	-	
Диапазон механического изменения угла наклона	-	360°	-	Неограниченное вращение
Диапазон механического изменения угла поворота	-	360°	-	Неограниченное вращение
Диапазон механического изменения угла панорамирования	-	360°	-	Неограниченное вращение
Рабочая температура	-10°	25°	45°	
Емкость батарей		2600 мА·ч		Две литий-ионные аккумуляторные батареи 18650
Время работы от батареи	6 ч.	12 ч		Тестовые данные 1
Продолжительность зарядки		2,5 ч		Тестовые данные 2
Допустимая полезная нагрузка	300 г		3000 г	
Bluetooth			Bluetooth 5.0	
Wi-Fi	Максимальное расстояние для передачи изображений по Wi-Fi 2.4G: 50 м (бес преград и помех)			

Тестовые данные 1: 12 часов работы в состоянии покоя с установленной в сбалансированном положении камерой Sony A7 с объективом 10–18 мм F4. Испытание проводилось в тестовых условиях при температуре внешней среды 25° С.

Тестовые данные 2: в целях защиты устройства и батарей зарядка WEEBILL LAB прекращается автоматически, когда температура внешней среды превышает максимально допустимую. Если температура внешней среды выше 25° С, используйте для тестирования адаптер питания 5 В/2 А. Продолжительность зарядки зависит от условий внешней среды и может различаться. Если температура внешней среды ниже рекомендуемой, зарядный ток уменьшается и время зарядки увеличивается. Все данные, приведенные в этом Руководстве пользователя, были получены в результате экспериментов, проведенных в лабораториях ZHIYUN. Поэтому в других условиях данные могут незначительно отличаться. Во время использования устройства принимайте во внимание условия внешней среды.

Примечание. Данные, приведенные в этой таблице, предназначены только для справки. В других условиях съемки значения будут отличаться от указанных. Всегда принимайте во внимание реальные условия использования стабилизатора.

Благодарим за приобретение стабилизатора WEEBILL LAB компании ZHIYUN. Информация, содержащаяся в этом документе, призвана обеспечить вашу безопасность во время использования устройства и затрагивает ваши законные права и обязанности. Внимательно ознакомьтесь с этой информацией — она необходима для правильной настройки устройства перед использованием. Несоблюдение этих инструкций и мер предосторожности во время использования устройства может стать причиной повреждения устройства или другого имущества, а также нанести серьезные травмы вам или находящимся поблизости людям. Компания Guilin Zhishen Information Technology Co., Ltd. сохраняет за собой право окончательной трактовки этого и других документов, имеющих отношение к WEEBILL LAB. Этот документ может быть изменен без предварительного уведомления. Последнюю информацию о продукте вы можете найти на веб-сайте www.zhiyun-tech.com.

Используя это устройство, вы подтверждаете, что внимательно ознакомились с этим документом, понимаете и согласны соблюдать изложенные в нем правила и условия использования. Вы соглашаетесь с тем, что несете исключительную ответственность за ваше поведение во время использования этого устройства и все вытекающие из этого последствия. Вы соглашаетесь использовать это устройство только по назначению и в соответствии с условиями, мерами предосторожности, политиками и инструкциями, которые предоставила и может предоставить в будущем компания ZHIYUN.

ZHIYUN не несет какой-либо юридической ответственности и ответственности за ущерб или травмы, полученные прямым или косвенным путем во время использования устройства. Пользователи должны соблюдать правила обеспечения безопасности и правовые нормы, включая, в частности, правила и нормы, изложенные в настоящем документе.

ZHIYUN™ является торговой маркой компании Guilin Zhishen Information Technology Co., Ltd. (далее «ZHIYUN» или «ZHIYUN TECH») и ее дочерних компаний. Все названия продуктов или марки, упомянутые в этом документе, являются торговыми марками или зарегистрированными торговыми марками соответствующих владельцев.

Дополнительная информация

Условные обозначения:  Полезные советы  Важная информация

Предупреждение

Перед использованием этого устройства полностью прочтите руководство пользователя, чтобы ознакомиться с его функциями. Неправильная эксплуатация устройства может стать причиной повреждения устройства или имущества, а также тяжелых травм. Это устройство является технически сложным. Оно требует бережного обращения в соответствии с принципами здравого смысла и базовых навыков работы с техникой. Несоблюдение правил техники безопасности и безответственное поведение во время использования устройства могут стать причиной травм или нанесения повреждений устройству или личному имуществу. Устройство не предназначено для использования детьми без присмотра со стороны взрослых. **ЗАПРЕЩАЕТСЯ** использовать устройство с несовместимыми комплектующими или аксессуарами или каким-либо другим способом, кроме способов, приведенных в предоставленных компанией ZHIYUN инструкциях и документах к устройству. Приведенные ниже инструкции по технике безопасности содержат сведения по безопасной эксплуатации и техническому обслуживанию устройства. Внимательно ознакомьтесь и следуйте всем инструкциям и предупреждениям, содержащимся в руководстве пользователя, до сборки, настройки и использования устройства — это гарантирует правильную эксплуатацию устройства и позволит избежать повреждений или серьезных травм.

Инструкции по безопасной эксплуатации устройства

■ ВНИМАНИЕ!

1. WEEBILL LAB — это высокоточное устройство управления. Падение WEEBILL LAB или силовое воздействие на него могут стать причиной повреждений. В результате этих повреждений устройство может работать неправильно.
2. Когда стабилизатор WEEBILL LAB включен, убедитесь, что вращению его осей ничего не препятствует.
3. Стабилизатор WEEBILL LAB не является водонепроницаемым. Не допускайте попадания жидкостей или чистящих средств на поверхность WEEBILL LAB. Для чистки рекомендуется использовать сухую тканевую салфетку.
4. Защищайте WEEBILL LAB от песка и пыли во время использования.

■ ПРЕДУПРЕЖДЕНИЕ!

Во избежание возгораний, тяжелых телесных повреждений и нанесения ущерба имуществу во время использования, зарядки и хранения батарей следуйте приведенным далее инструкциям по технике безопасности.

Использование батарей

1. Не допускайте контакта батарей с любым видом жидкостей. Не оставляйте батареи под дождем или вблизи источников влаги. Не бросайте батареи в воду. Попадание воды внутрь батареи может привести к химической реакции разложения и стать причиной возгорания и в некоторых случаях взрыва.

2. Если во время использования стабилизатора устройство с установленными батареями падает в воду, вытащите его из воды, извлеките батареи и оставьте для просушивания в открытом и безопасном месте. Оставайтесь от батарей на безопасном расстоянии до тех пор, пока батареи не просохнут полностью. После просушивания утилизируйте батареи согласно инструкциям в разделе «Утилизация батарей» ниже. Повторное использование этих батарей запрещается.
3. В случае возгорания батарей немедленно потушите огонь с помощью воды, водяного тумана, песка, противопожарного полотна, огнетушащего порошка или углекислотного огнетушителя. Возгорание батарей может привести к взрыву. Выбор средств для тушения, перечисленных выше, осуществляется в зависимости от ситуации.
4. Использование батарей, произведенных не компанией ZHIYUN, запрещается. Если требуются сменные или запасные батареи, приобретите новые батареи на официальном веб-сайте компании ZHIYUN или у ее авторизованных дистрибьюторов. Компания ZHIYUN не несет ответственности за ущерб, причиненный в результате использования батарей других производителей.
5. Запрещается использовать раздутые, потекшие или поврежденные батареи. Запрещается использовать или заряжать батарею, если она издает запах или перенагревается (максимально допустимая температура — 71 °C). Если батареи неисправны, обратитесь к представителю компании ZHIYUN или ее авторизованному дилеру для получения дополнительной информации.
6. Диапазон допустимых температур для эксплуатации батарей: от -10 °C до 45 °C. Использование батарей при температуре выше 45 °C может стать причиной возгорания или взрыва. Использование батарей при температуре ниже -10 °C может привести к серьезному повреждению батарей.
7. Не используйте батареи в средах с сильным электростатическим или электромагнитным полем. В противном случае плата защиты батареи может работать неправильно.
8. Не разбирайте батареи и не протыкайте их острыми предметами. Это может привести к утечке электролита, возгоранию или взрыву.
9. Не ударяйте, не бросайте и не надавливайте на батареи. Не ставьте на батареи или зарядное устройство тяжелые предметы.
10. Содержащиеся в батареях электролиты — высококоррозийные вещества. В случае контакта электролита с кожей или попадания его в глаза промойте место контакта водой в течение не менее 15 минут и как можно скорее обратитесь за медицинской помощью.
11. Не используйте батареи, которые были подвержены силовому воздействию — надавливаниям или ударам.
12. Запрещается нагревать батареи, в т. ч. в микроволновой печи, и помещать батареи в емкости под давлением.
13. Не кладите батареи на проводящие поверхности (металлическая поверхность стола, солнцезащитные очки, часы, бижутерия и т. д.)

14. Избегайте контакта батарей с проводами или другими металлическими предметами, которые могут привести к короткому замыканию.
15. Если клеммы батареи загрязнены, протрите их чистой сухой тканевой салфеткой. В противном случае загрязненные клеммы могут стать причиной потери энергии или сбоев во время зарядки.

Зарядка батарей

1. Зарядка прекращается автоматически, как только батареи полностью заряжены. Отключите зарядное устройство от сети питания сразу же после зарядки.
2. Не пытайтесь подключить батареи к розетке или автомобильному зарядному устройству напрямую. Используйте для зарядки только одобренный компанией ZHIYUN адаптер питания. ZHIYUN не несет ответственности за батареи, заряженные с помощью зарядного устройства другого производителя.
3. Не храните батареи и зарядное устройство возле воспламеняющихся материалов или на поверхностях из воспламеняющихся материалов (например, ковре или деревянном столе). Во избежание несчастных случаев запрещается оставлять батареи без присмотра во время зарядки.
4. Не заряжайте батареи сразу же после использования, поскольку температура батарей может быть слишком высокой. Не заряжайте батареи до тех пор, пока они не охладятся до комнатной температуры. Если температура батарей выше 45 °C или ниже 0 °C, зарядка может привести к утечке электролита, перегреву или повреждению батарей.
5. Перед использованием зарядного устройства убедитесь, что его корпус, кабели питания, вилка и другие детали не повреждены. Использование поврежденного зарядного устройства запрещается. Не используйте для очистки зарядного устройства жидкие чистящие средства, содержащие спирт или другие горючие вещества и растворители. Отключайте зарядное устройство от сети электропитания, когда оно не используется.

Хранение батарей

1. Храните батареи в недоступном для детей и домашних животных месте.
2. Не оставляйте батареи вблизи источников тепла, например печей или нагревателей, а также внутри автомобиля в жаркие дни. Запрещается подвергать батареи воздействию температур выше 60 °C. Рекомендуемый диапазон температур хранения: 22–28 °C.
3. Храните батареи в сухих помещениях.
4. Не храните батареи полностью разряженными в течение продолжительного времени, поскольку это может привести к переразряду и стать причиной их повреждения или выхода из строя.

Техническое обслуживание батарей

1. Избыточная зарядка и переразряд могут стать причиной повреждения батарей.
2. Если батареи не используются в течение продолжительного времени, их работоспособность снижается.
3. Использование батарей в условиях слишком низкой или слишком высокой температуры окружающей среды запрещается.

4. Запрещается хранить батареи при температуре выше 60 °С.

Утилизация батарей

1. Полностью разрядите батареи перед утилизацией. Батареи содержат опасные химические вещества, поэтому выбрасывать их вместе с бытовым мусором запрещается. Дополнительную информацию по утилизации и переработке батарей можно найти в местном законодательстве.
2. Если полностью разрядить батареи невозможно, выбрасывать их в контейнер для батарей также запрещается. За дальнейшими инструкциями обратитесь к организациям, занимающимся переработкой и утилизацией батарей.

 Следите за нашими новостями — подписывайтесь на страницу Zhiyun Tech в Facebook, Instagram, Twitter, YouTube и Vimeo.

Тел.: +86 400 900 6868

Горячая линия в США: +1 808-319-6137 (пн.–пт. с 9:00 до 18:00 GMT-7)

Горячая линия в Европе: +49 (0) 61018132180 (пн.–пт. с 10:00 до 17:00 GMT+1)

Веб-сайт: www.zhiyun-tech.com

Эл. почта: service@zhiyun-tech.com

Адрес: 09 Huangtong Road, Tieshan Industrial Zone, Qixing District, Guilin, 541004, Guangxi, China

Срок гарантии

1. Клиенты имеют право на замену устройства или бесплатный ремонт в случае дефектов качества, обнаруженных на устройстве в течение 15 дней после приобретения.
2. Клиенты имеют право на бесплатный ремонт, произведенный компанией ZHIYUN, для любого устройства, имеющего дефекты материала или изготовления, которые приводят к сбоям в работе устройства во время обычного использования в нормальных условиях, в течение действительного гарантийного срока, составляющего 12 месяцев с даты продажи устройства.
3. В некоторых штатах или странах не допускается ограничение срока действия подразумеваемой гарантии, поэтому указанное выше условие гарантийного обслуживания может быть к вам неприменимо.
4. Срок Службы: 1 год.

Гарантия не распространяется на следующие устройства:

1. Устройства, подвергшиеся несанкционированному ремонту, неправильному или невнимательному использованию, неправильному обращению, ударам, погружению в воду, несчастному случаю и несанкционированным изменениям.
2. Устройства, использованные ненадлежащим способом, и устройства, этикетки или метки безопасности которых были сняты или изменены.
3. Устройства, срок гарантийного обслуживания которых истек.
4. Устройства, поврежденные в результате форс-мажорных обстоятельств, таких как пожары, наводнения, удары молнией и т. д.

Процедура подачи заявки на гарантийное обслуживание

1. При возникновении сбоев или ошибок в работе устройства после приобретения обратитесь к местному дистрибьютору или напишите в отдел по работе с клиентами ZHIYUN по адресу service@zhiyun-tech.com или на веб-сайте www.zhiyun-tech.com.
2. Местный дистрибьютор или специалист отдела по работе с клиентами ZHIYUN расскажет вам о процедуре технического обслуживания, которое может потребоваться в связи с возникшими сбоями или ошибками в работе устройства. Компания ZHIYUN сохраняет за собой право на проведение повторной экспертизы поврежденных или возвращенных устройств.

Информация о клиенте

Имя клиента:

Номер телефона:

Адрес:

Информация о покупке

Дата покупки:

Серийный номер продукта:

Дилер:

Номер телефона:

Запись о техническом обслуживании №1

Дата обслуживания:

Подпись специалиста по ремонту:

Причина возникновения проблемы:

Результат обслуживания:

- Проблема исправлена Проблема не исправлена Стоимость товара возмещена (товар заменен)

Сертификат качества

По результатам тщательной проверки соответствие устройства стандартам качества подтверждено и устройство разрешено для продажи.

Инспектор контроля качества: _____



Загрузите последнюю версию документа с веб-сайта www.zhiyun-tech.com. Этот документ может быть изменен без предварительного уведомления. ZHIYUN™ является торговым знаком компании ZHISHEN. © 2020 ZHISHEN. Все права защищены.

ZHIYUN-TECH.COM