

**aceline**

Руководство  
по эксплуатации

---

Машинка для стрижки  
НС-0321RB



# Содержание

<b>Назначение устройства</b> .....	4
<b>Меры предосторожности</b> .....	4
<b>Внешний вид устройства</b> .....	5
<b>Технические характеристики</b> .....	5
<b>Инструкция по эксплуатации</b> .....	5
Стрижка волос .....	6
Подравнивание .....	6
<b>Чистка и уход</b> .....	7
Смазка лезвий .....	7
Регулировка длины стрижки .....	7
Чистка .....	8
<b>Комплектация</b> .....	8
<b>Правила и условия монтажа, хранения, перевозки (транспортировки), реализации и утилизации</b> .....	9
<b>Дополнительная информация</b> .....	10

# Уважаемый покупатель!

Благодарим Вас за выбор нашей продукции. Мы рады предложить Вам изделия и устройства, разработанные и изготовленные в соответствии с высокими требованиями к качеству, функциональности и дизайну. Перед началом эксплуатации внимательно прочитайте данное руководство, в котором содержится важная информация, касающаяся Вашей безопасности, а также рекомендации по правильному использованию продукта и уходу за ним. Позаботьтесь о сохранности настоящего Руководства и используйте его в качестве справочного материала при дальнейшей эксплуатации изделия.

## Назначение устройства

Машинка для стрижки — устройство, предназначенное для стрижки и подравнивания волос.

## Меры предосторожности

- Перед подключением устройства убедитесь, что указанное на нем напряжение соответствует напряжению местной электросети.
- Устройство не предназначено для использования детьми и лицами с ограниченными физическими, сенсорными или умственными способностями, кроме случаев, когда над ними осуществляется контроль другими лицами, ответственными за их безопасность.
- Запрещается опускать устройство в воду или промывать под струёй воды. Разрешается промывать под струей воды только насадки-гребни.
- Не используйте устройство вблизи воды. Не используйте устройство в ванной, душе, бассейне или других помещениях с повышенной влажностью. Близость воды представляет риск, даже если устройство выключено.
- Запрещается брать устройство мокрыми руками.
- Пользуйтесь только теми аксессуарами, которые входят в комплект поставки.
- Используйте устройство только по назначению.
- Не пользуйтесь устройством с повреждённым или изношенным режущим блоком: это может привести к травме.
- Никогда не тяните за кабель, чтобы отключить прибор от сети.
- Не используйте прибор, если на нем имеются видимые повреждения.
- Не используйте устройство с повреждённым кабелем. Не перегибайте кабель.
- Для проверки или ремонта устройства следует обращаться только в авторизованный сервисный центр. Ремонт, произведенный неквалифицированным лицом, может привести к особо опасным для пользователя ситуациям.
- Выключайте устройство после каждого использования.
- Данное устройство не предназначено для коммерческого использования или применения в салонах.
- Не используйте данное устройство для стрижки искусственных волос и шерсти животных.
- Закрепите устройство во избежание его падения.

- Не оставляйте устройство без присмотра.
- Следите за тем, чтобы дети не играли с устройством.
- Храните в сухом, недоступном для детей месте.

## Внешний вид устройства

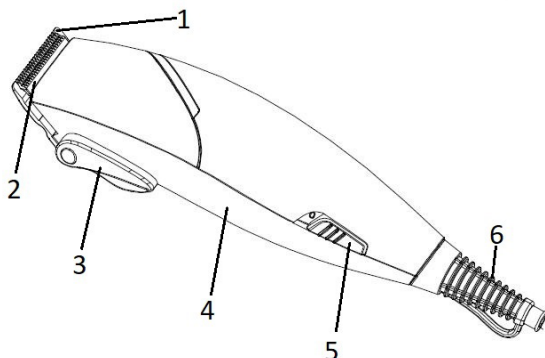

1. Фиксированный режущий блок.
2. Подвижный режущий блок.
3. Регулятор длины стрижки.
4. Корпус.
5. Кнопка включения/выключения.
6. Шнур питания.

## Технические характеристики

- Модель: HC-0321RB.
- Торговая марка: Aceline.
- Питание: 220–240 В, 50 Гц.
- Мощность: 15 Вт.
- Материал лезвий: нержавеющая сталь.
- Гребни: 6 шт (3 мм, 6 мм, 9 мм, 12 мм, 18 мм, 22 мм).

## Инструкция по эксплуатации

- Перед началом стрижки проверьте устройство, убедитесь, что между зубьями лезвий нет излишнего масла.
- Стрижка волос с использованием данного устройства требует определенных навыков, поэтому первые несколько раз устанавливайте насадку на максимальную длину.
- Не пытайтесь ускорить процесс, перемещая устройство быстрее, чем оно успевает состригать волосы.

## Стрижка волос

1. Перед началом стрижки тщательно расчешите волосы. Волосы должны быть сухими.
2. Выберите подходящий гребень и установите его на устройство зубцами вверх.



3. Начинайте стрижку с затылка, висков и постепенно переходите к верхней части головы.



4. Стригите в направлении против роста волос.
5. Удаляйте во время стрижки обрезанные волосы.

**ВНИМАНИЕ:** устанавливайте гребень только на выключенное устройство.

## Подравнивание

1. Используйте триммер без насадки-гребня для подравнивания стрижки.
2. Установите регулятор длины стрижки на минимальное значение.
3. Движения устройства должны быть медленными и плавными.
4. Выполните окантовку висков, за ушами, на затылочной части головы.

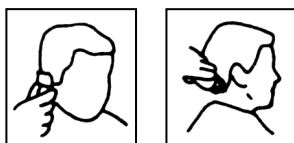

**ПРИМЕЧАНИЕ:** используйте схему ниже для выполнения стрижки.

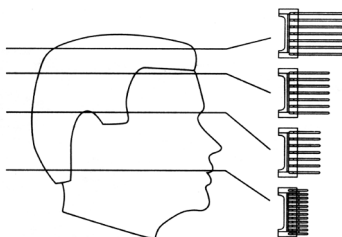

## Чистка и уход

- Перед отправкой готовых изделий с завода изготовителя режущие лезвия машинки были отрегулированы и смазаны.
- После замены лезвий, или если их снимали для очистки, регулировку следует произвести заново.
- Профили зубцов обоих лезвий при установке должны точно совпадать, независимо от их смещения.
- Концы зубцов фиксированного лезвия должны быть выдвинуты приблизительно на 1-2 мм выше концов зубцов подвижного.

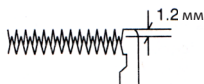

- Если лезвия установлены неправильно, нанесите на них несколько капель масла, включите машинку на несколько секунд, затем выключите её и отключите от электросети. Слегка ослабьте винты и переустановите съёмное лезвие. Затяните винты.

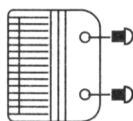

## Смазка лезвий

- Для обеспечения длительной и надежной работы машинки лезвия следует регулярно смазывать.
- Не используйте для смазки масло для волос, жиры и масла, разбавленные керосином или другими растворителями.

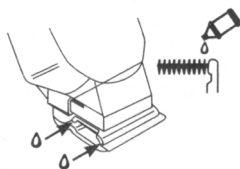

## Регулировка длины стрижки

- Рычаг регулятора, расположенный на левой стороне машинки, позволяет легко регулировать длину срезаемых волос, держа машинку в рабочем положении. При этом можно плавно изменять длину срезаемых волос без использования дополнительных насадок.
- Верхнее положение рычага дает самую короткую стрижку, длина которой плавно увеличивается (т.е. длина срезаемых волос уменьшается) по мере опускания рычага (выдвижения съёмного лезвия).

- Регулятор в нижнем положении обеспечивает максимальную длину стрижки применяемого дополнительного гребня.

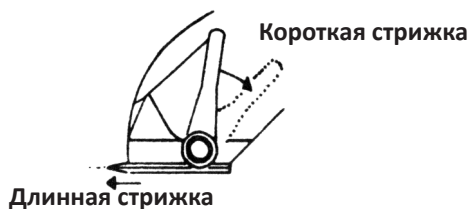

- Использование регулятора увеличивает срок службы лезвий, поскольку при перемещении съёмного лезвия каждый раз работают разные участки режущих поверхностей.
- Регулятор также помогает освободить зажатые между лезвиями жёсткие волосы. Для этого несколько раз быстро поднимите и опустите рычаг.
- Производите эту операцию после окончания каждой стрижки для удаления остатков волос.
- Если волосы удаляются с трудом и машинка перестала стричь, замените затупившиеся лезвия.

## Чистка

- Выключите машинку и отсоедините ее от электросети.
- Машинку следует очищать и смазывать после каждого применения.
- Очистите лезвия и машинку от волос прилагаемой щёткой.
- Протрите корпус сухой мягкой тканью.
- Не допускайте попадания воды в отверстия на корпусе изделия.

## Комплектация

- Машинка для стрижки.
- Гребни для волос – 6 шт.
- Щётка для чистки.
- Масло.
- Чехол.
- Руководство по эксплуатации.



## Правила и условия монтажа, хранения, перевозки (транспортировки), реализации и утилизации

- Устройство не требует какого-либо монтажа или постоянной фиксации.
- Хранение устройства должно производиться в упаковке в отапливаемых помещениях у изготовителя и потребителя при температуре воздуха от 5 °С до 40 °С и относительной влажности воздуха не более 80%. В помещениях не должно быть агрессивных примесей (паров кислот, щелочей), вызывающих коррозию.
- Перевозка устройства должна осуществляться в сухой среде.
- Устройство требует бережного обращения, оберегайте его от воздействия пыли, грязи, ударов, влаги, огня и т.д.
- Реализация устройства должна производиться в соответствии с местным законодательством.
- После окончания срока службы изделия его нельзя выбрасывать вместе с обычным бытовым мусором. Вместо этого оно подлежит сдаче на утилизацию в соответствующий пункт приема электрического и электронного оборудования для последующей переработки и утилизации в соответствии с федеральным или местным законодательством. Обеспечивая правильную утилизацию данного продукта, Вы помогаете сберечь природные ресурсы и предотвращаете ущерб для окружающей среды и здоровья людей, который возможен в случае ненадлежащего обращения. Более подробную информацию о пунктах приема и утилизации данного продукта можно получить в местных муниципальных органах или на предприятии по вывозу бытового мусора.
- При обнаружении неисправности устройства следует немедленно обратиться в авторизованный сервисный центр или утилизировать устройство.

## Дополнительная информация

**Изготовитель:** Нинбо Живэй Электрикал Эпплайнсиз Ко., Лтд.  
Шоссе Дивелопмент 1000, Чжоусян, Цыси, Нинбо, Китай.

Сделано в Китае.

**Manufacturer:** Ningbo Riwei Electrical Appliances Co., Ltd.  
No.1000 Development Road, Zhouxiang town, Cixi, Ningbo, China.

**Импортер в России / уполномоченное изготовителем лицо:** ООО «Атлас».  
690068, Россия, Приморский край, г. Владивосток, проспект 100-летия Владивостока, дом 155, корпус 3, офис 5.

**Адрес электронной почты:** atlas.llc@mail.dlogistix.com

**Товар соответствует требованиям ТР ТС (ЕАЭС).**

Спецификации, информация о продукте и его внешний вид могут быть изменены без предварительного уведомления пользователя в целях улучшения качества нашей продукции.



Товар изготовлен (мм.гггг) / Тауар жасалған күні (аа.жжжж): \_\_\_\_\_ V.3

## Гарантийный талон

SN/IMEI: \_\_\_\_\_

Дата постановки на гарантию: \_\_\_\_\_

Производитель гарантирует бесперебойную работу устройства в течение всего гарантийного срока, а также отсутствие дефектов в материалах и сборке. Гарантийный период исчисляется с момента приобретения изделия и распространяется только на новые продукты.

В гарантийное обслуживание входит бесплатный ремонт или замена элементов, вышедших из строя не по вине потребителя в течение гарантийного срока при условии эксплуатации изделия согласно руководству пользователя. Ремонт или замена элементов производится на территории уполномоченных сервисных центров.

Срок гарантии: 24 месяца.

Срок эксплуатации: 24 месяца.

Актуальный список сервисных центров по адресу:

<https://www.dns-shop.ru/service-center/>



**aceline**