

aceline

Пайдалану
бойынша нұсқаулық

Желдеткіш жылытқыш
PТС-2200

Мазмұны

Құралдың тағайындалуы	3
Сақтық шаралары	3
Техникалық сипаттамасы	4
Құрылғы сұлбасы	5
Пайдалану жөніндегі нұсқаулық	6
Басқару батырмалары	6
Күтім жасау және тазалау	7
Сақтау	7
Орнату, сақтау, тасу (тасымалдау), сату және жою ережелері мен шарттары	8
Қосымша ақпарат	9

Құрметті сатып алушы!

Біздің өнімді таңдағаныңыз үшін алғыс айтамыз.

Біз Сізге сапасына, функционалдылығына және дизайнына жоғары талаптарға сәйкес құрастырылған және жасалған бұйымдар мен құрылғыларды ұсынуға қуаныштымыз. Пайдаланбас бұрын Сіздің қауіпсіздігіңізге қатысты маңызды ақпаратты, сондай-ақ өнімді дұрыс пайдалану және оны күту бойынша ұсыныстарды қамтитын осы нұсқаулықты мұқият оқып шығыңыз. Осы Нұсқаулықтың сақталуына назар аударыңыз және оны бұйымды одан әрі пайдалану кезінде анықтамалық материал ретінде пайдаланыңыз.

Құралдың тағайындалуы

Жылу желдеткіші үй-жайларды іштен жылытуға арналған.

Сақтық шаралары

1. Аспапты қуат көзіне қосар алдында Сіздің үйіңіздің электр желісінің кернеуі техникалық сипаттамаларға сәйкес келетініне көз жеткізіңіз.
2. Қуат кабелін аспаптың ыстық бөлігінен мүмкіндігінше алыс ұстаңыз.
3. Аспапты ванна бөлмесінде, душта немесе бассейннің қасында пайдаланбаңыз.
4. Аспапты ваннаға немесе суы бар ыдысқа құлап кетуі мүмкін жерлерге қоймаңыз.
5. Аспап қосылған және жұмыс істеп тұрған кезде оның бетіне және басқару блогының бетіне су, қол және кез келген дене мүшелерін тигізбеңіз.
6. Қызып кетпес үшін құрылғының бетін жаппаңыз.
7. Жұмыс істеп тұрған аспаптың үстінде киімді кептірмеңіз.
8. Ықтимал өртті болдырмау үшін ауа жинағыш және шығыс тесіктерін еш нәрсемен бөгеп тастамаңыз. Құрылғы ұзақ уақыт пайдаланылмаса, оны таза, құрғақ жерде орналастыру керек.
9. Аспап жұмысында кез келген істен шығулар анықталған кезде оны пайдалануды дереу тоқтатыңыз және авторизацияланған сервистік орталыққа хабарласыңыз.
10. Аспапты тек үй жағдайларында пайдалануға рұқсат етіледі.
11. Аспапты түгі ұзын кілемге қоймаңыз.
12. Құрылғыны пайдалану кезінде оны тегіс жерге қойыңыз.
13. Тұтанудың алдын алу үшін аспапты перделер мен жапқыштар жанына орналастырмаңыз.
14. Жұмыс істейтін құрылғыны розетканың астына қоймаңыз.
15. Жұмыс істеп тұрған аспапты тез тұтанатын сұйықтықтардың жанына қоймаңыз.
16. Аспаптың орнын ауыстырған кезде айырын розеткадан шығарып жүріңіз.
17. Көзге көрінетін ақаулықтар анықталған жағдайда, құрылғыны пайдаланбаңыз.
18. Құрылғы балалар мен физикалық, сенсорлық немесе ақыл-ой қабілеттері шектеулі адамдардың пайдалануына арналмаған, тек олардың қауіпсіздігіне жауапты басқа адамдар оларды бақылайтын жағдайларды қоспағанда.
19. Балаларға құрылғымен ойнауға рұқсат етпеңіз.
20. Құрылғыны қараусыз қалдырмаңыз, сондай-ақ өзіңіз ұйықтап жатқан кезде де.
21. Қысқа тұйықталуды болдырмау үшін жылу желдеткішімен қатар қуатты электр аспаптарын қоспаңыз.

22. Жылу желдеткіш қосылған кезде ұзартқышты пайдаланбаңыз, себебі бұл өрт қаупін тудырады.
23. Құрылғыға зақым келтірмеу және жарақат алмау үшін құрылғының желдеткіш саңылауларына бөгде заттарды салмаңыз.
24. Құрылғы тұрақты бекітуді қажет етпейді.
25. Құрылғы жұмыс істеп тұрған кезде жанудың, түтіннің жағымсыз иісі немесе тән емес шу пайда болған кезде оны пайдалануды дереу тоқтатыңыз және уәкілетті қызмет көрсету орталығына хабарласыңыз.

Техникалық сипаттамасы

- Үлгісі: РТС-2200.
- СБ: Aceline.
- Қуаты: 2000 Вт.
- Желінің параметрлері: 220-240 В, 50 Гц.
- Электр тогының соғуынан қорғау санаты: II.
- Пайдалану аясы: тұрмыстық.

Құрылғы сұлбасы

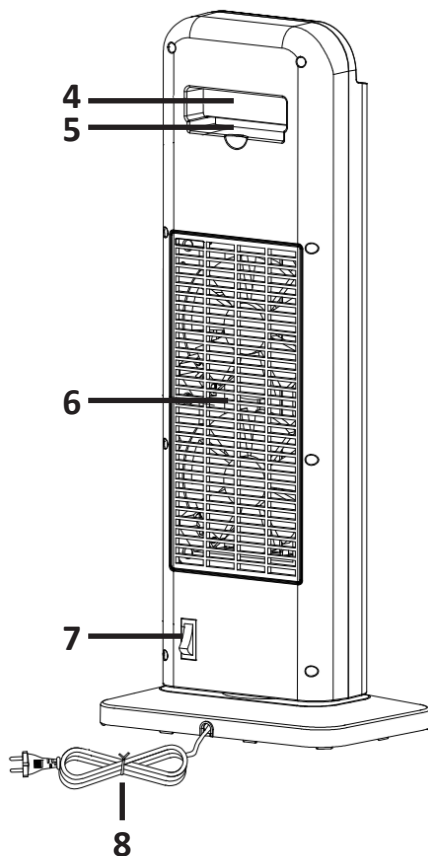
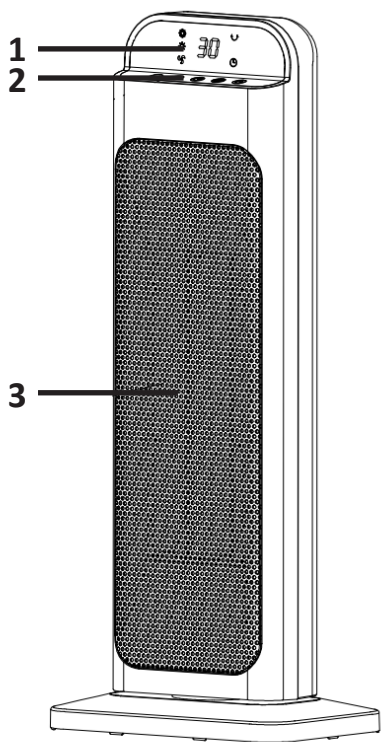

1. Сандық дисплей.
2. Басқарудың сенсорлық панелі.
3. Ауа шығатын саңылау.
4. Тұтқа.
5. Басқару пультің сақтауға арналған орын.
6. Ауа қабылдайтын саңылау.
7. Қуатты қосқыш.
8. Қуат шнуры.

Пайдалану жөніндегі нұсқаулық

- Желдеткіш жылытқышты тегіс, тұрақты бетке қойыңыз.
- Қалыпты жұмыс істеуі үшін құрылғыда жеткілікті желдету болуы керек. Құрылғының бүйірлерінен кедергіге дейін кем дегенде 50 см қалдыру керек. Құрылғының желдеткіш тесіктерін жаппаңыз.
- Желдеткіш жылытқышты электр желісіне қосыңыз.
- Желдеткіш жылытқышты қуат қосқышымен қосыңыз.
- Дисплейде қоршаған ортаның ағымдағы температурасы көрсетіледі (1-суретті қараңыз), құрылғы күту режимінде.

Басқару батырмалары

Құрылғыны құрылғының сенсорлық панеліндегі батырмалармен де, басқару панеліндегі батырмалармен де басқаруға болады.





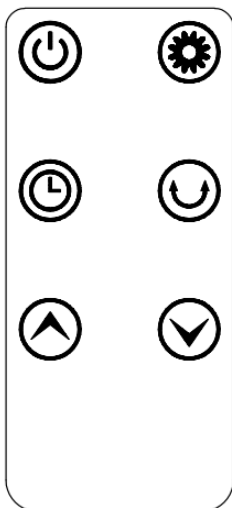

Басқарудың сенсорлық панелі



















Басқару пульті

- Батырма ☺ – құрылғыны қосу/сөндіру (2-суретті қараңыз). Өшірілгеннен кейін желдеткіш жылытқыш 30 секунд жұмыс істейді.
- Батырма ⚙ – қыздыру режимін таңдау (осал қыздыру – 3-сурет; қатты қыздыру – 4-сурет).
- Батырма ⌚ – таймер уақытын 1-ден 12 сағатқа дейін таңдау (5-6-суретті қараңыз).

- Батырма  – жылыту температурасын 15-тен 45 °C-қа дейін таңдау (8-9-суретті қараңыз).
- Батырма  – айнаруды қосу/сөндіру (10-суретті қараңыз).
- Батырма  және  – температураны реттеу.

Ескерту: функция қосылған кезде батырманың жарық индикаторы жанады.

Назар аударыңыз: құрылғы қисайған немесе қозғалған кезде қуат автоматты түрде өшеді.

 30	 30	  30	  30
1-сурет	2-сурет	3-сурет	4-сурет
 01 	 02 	 12 	 15
5-сурет	6-сурет	7-сурет	8-сурет
	  45	 30 	
	9-сурет	10-сурет	

Күтім жасау және тазалау

- Тазалар алдында аспапты электр желісінен үнемі ажыратып жүріңіз және сууға уақыт беріңіз.
- Жылытқыш торларын құрғақ матамен сүртіңіз.
- Қандай да бір жуғыш құралдар мен қажақ заттарды пайдаланбаңыз.
- Аспаптың ішіне судың және шаңның түсуіне жол бермеңіз.

Сақтау

- Сақтауға қояр алдында аспапты ылғи сөндіріңіз және толық сууға уақыт беріңіз.
- Егер аспап ұзақ уақыт кезеңі ішінде пайдаланылмайтын болса, оны пайдаланушы нұсқаулығымен бірге түпнұсқа қаптамаға салыңыз және құрғақ желдетілетін жерде сақтаңыз.
- Аспапты шаңды ортада сақтамаңыз.

Орнату, сақтау, тасу (тасымалдау), сату және жою ережелері мен шарттары

- Шарттар қандай да бір құрастыру немесе тұрақты бекітуді талап етпейді.
- Құрылғы ауа температурасы 5 °С-дан 40 °С-ға дейін және салыстырмалы ылғалдылығы 80 %-дан аспайтын өндірушінің және тұтынушының жылытылатын бөлмелерінде қаптамада сақталуы тиіс. Үй-жайларда коррозия тудыратын агрессивті қоспалар (қышқыл булары, сілтілер) болмауы тиіс.
- Құрылғына тасу құрғақ ортада жүзеге асырылуы тиіс.
- Құрылғы ұқыпты пайдалануды қажет етеді, оны шаң, кір, соққылар, ылғал, от және т.б. әсеріне ұшыратпаңыз.
- Құрылғыны өткізу жергілікті заңнамаға сәйкес жүргізілуі тиіс.
- Бұйымның қызмет ету мерзімі аяқталғаннан кейін оны қарапайым тұрмыстық қоқыспен бірге тастауға болмайды. Оның орнына, ол федералды немесе жергілікті заңнамаға сәйкес қайта өңдеу және қайта өңдеу үшін электрлік және электронды жабдықты тиісті қабылдау бекетіне қайта өңдеуге жіберіледі. Осы бұйымды дұрыс жоюды қамтамасыз ете отырып, сіз табиғи ресурстарды үнемдеуге және қоршаған ортаға және адамдардың денсаулығына зиян келтірмеуге көмектесесіз. Бұл бұйымды қабылдау және жою бекеттері туралы қосымша ақпаратты жергілікті муниципалды органдардан немесе тұрмыстық қалдықтарды шығаратын кәсіпорыннан алуға болады.
- Құрылғының ақаулығы анықталған жағдайда, дереу авторландырылған сервис орталығына хабарласыңыз немесе құрылғыны кәдеге жаратыңыз.

Қосымша ақпарат

Өндіруші: Нинбо Дэшэнь Электрикал Эпплайнсис Ко., Лтд.
Смол Туаньпу а., Гуаньхайвэй, Цыси қ., Чжэцзян пров., Қытай.
Қытайда жасалған

Импортер / юр. лицо, принимающее претензии в Республике Казахстан:

ТОО «ДНС КАЗАХСТАН», г. Астана, р-н Сарыарқа, пр-т Сарыарқа, зд. 12,
Республика Казахстан.

Импорттаушы / Қазақстан Республикасында талаптар қабылдайтын заңды тұлға: «DNS QAZAQSTAN (ДНС КАЗАХСТАН)» ЖШС, Астана қ-ы, Сарыарқа ауданы, Сарыарқа д-лы, 12 Ғ-т, Қазақстан Республикасы.

Адрес электронной почты / электронды пошта мекен-жайы: info@dns-shop.kz

Қытайда жасалған.

Тауар КО ТР (ЕАЭО) талаптарына сәйкес келеді.

Бұйымның сыртқы түрі және оның сипаттамалары алдын ала ескертусіз өзгерістерге ұшырауы мүмкін.

Құрылғының жинақталуы алдын ала хабарламасыз өзгертілуі мүмкін.



Өндіріс күні пайдаланушы нұсқаулығының орыс тіліндегі нұсқасында көрсетілген.

Өндіруші келесі жағдайларда кепілдік міндеттемелерге ие болмайды:

- Кепілдік мерзімі аяқталды.
- Егер жеке (тұрмыстық, отбасылық) қажеттіліктерге арналған бұйым кәсіпкерлік қызметті жүзеге асыру үшін, сондай-ақ оның тікелей міндетіне сәйкес келмейтін басқа мақсаттарда пайдаланылған болса.
- Өндіруші бұйымды пайдалану кезінде пайдаланушы нұсқаулығының талаптарын бұзу, бұйымды орнату және оған қызмет көрсету жөніндегі ұсынымдарды, қосу ережелерін (бұйымның өзіне де, онымен байланысты бұйымдарға да сәйкес келмейтін желілік кернеудің әсері нәтижесінде туындаған қысқа тұйықталулар), бұйымды сақтау және тасымалдау кезінде өнім иесі және/немесе үшінші тұлғалар шеккен ықтимал материалдық, моральдық және өзге де зиян үшін жауапты болмайды.
- Механикалық зақымданудың барлық жағдайлары: өнімді пайдалану кезінде алынған сызаттар, жарықтар, деформациялар, соққы іздері, майысулар, кептелістер және т.б.
- Түрлендірулерді, рұқсат етілмеген жөндеулерді осындай жұмыстарды жүргізуге уәкілетті емес адамдар жүргізген жағдайлар. Егер ақаулық конструкцияны немесе бұйымның схемасын өзгерту, Өндіруші қарастырмаған сыртқы құрылғыларды қосу, Қазақстан Республикасының заңнамасына сай сәйкестік сертификаты жоқ құрылғыны пайдалану салдарынан туындаған болса.
- Егер бұйымның ақауы еңсерілмейтін күштің әсерінен (табиғи элементтер, өрт, су тасқыны, жер сілкінісі, тұрмыстық факторлар және Өндірушіге тәуелді емес басқа жағдайлар) немесе Өндіруші болжай алмаған үшінші тұлғалардың әрекеттерінен туындаса. Бұйымның толық немесе ішінара істен шығуына алып келген бұйымның ішіне бөгде заттардың, өзге денелердің, заттектердің, сұйықтықтардың, жәндіктердің немесе жануарлардың түсуінен, агрессивті ортаның әсерінен, жоғары ылғалдылықтан, жоғары температуралардан туындаған ақау.
- Бұйымды сәйкестендіру (сериялық нөмірі) жоқ немесе сәйкес келмейді. Егер зақымданулар (кемшіліктер) зиянды бағдарламалық қамтаманың; БҚ ұсынушысының осы қызметті ұсынбауына байланысты мүмкіндігінсіз бұйымның бағдарламалық ресурстарына қолжетімділіктің болмауына әкеп соққан құпиясөздерді (кодтарды) оларды жинау/қалпына келтіру мүмкіндігінсіз орнату, ауыстыру немесе жою әсерінен туындаса.
- Егер жұмыстың ақаулықтары қуат беруші, кабельдік, телекоммуникациялық желілердің, радиосигнал қуатының стандарттарға немесе техникалық регламенттеріне сәйкес келмеуінен, оның ішінде бедер ерекшеліктерінен және басқа да осыған ұқсас сыртқы факторлардан, бұйымның желі әрекет ететін шекарада немесе аймақтан тыс жерде пайдаланылуынан туындаған болса.
- Егер зақымданулар стандартты емес (түпнұсқалық емес) және/немесе сапасыз (зақымданған) шығыс материалдарын, керек-жарақтарды, қосалқы бөлшектерді, қуат беру элементтерін, әртүрлі үлгідегі ақпарат тасымалдағыштарды (CD, DVD дискілерді, жад карталарын, SIM карталарын, картридждерді қоса алғанда) пайдаланудан туындаса.
- Егер кемшіліктер үйлесімсіз контентті (әуендерді, графиканы, бейне және басқа файлдарды, Java қосымшаларын және оларға ұқсас бағдарламаларды) алуға, орнатуға және пайдалануға байланысты туындаған болса.
- Осы бұйыммен жанасып жұмыс істейтін басқа жабдыққа келтірілген залалға.



Кепілдік талоны

SN/IMEI: _____

Кепілдікке қойылған күні: _____

Өндіруші бүкіл кепілдік мерзімі ішінде құрылғының үздіксіз жұмыс істеуіне, сондай-ақ материалдар мен жинақтарда ақаулардың болмауына кепілдік береді. Кепілдік кезеңі бұйымды сатып алған сәттен басталады және тек қана жаңа өнімдерге қолданылады.

Кепілдік қызмет көрсетуге пайдаланушы нұсқаулығына сәйкес бұйымды пайдалану шартымен кепілдік мерзімі ішінде тұтынушының кесірінен істен шықпаған элементтерді тегін жөндеу немесе ауыстыру кіреді. Элементтерді жөндеу немесе ауыстыру уәкілетті сервистік орталықтардың аумағында жүргізіледі.

Кепілдік мерзімі: 12 ай.

Пайдалану мерзімі: 48 ай.

Сервистік орталықтардың өзекті тізімі келесі мекенжай бойынша:

<https://www.dns-shop.ru/service-center/>

Кепілдік міндеттемелер және тегін сервистік қызмет көрсету, егер оларды ауыстыру бұйымды бөлшектеуге байланысты болмаса, тауардың жиынтықтылығына кіретін, төменде аталған керек-жарақтарға қолданылмайды:

- ҚБП (Қашықтан басқару пультіне) арналған қуат элементтері (батареялар).
- Жалғағыш кабельдер, антенналар және оларға арналған жалғастырғыш тетіктер, құлаққаптар, микрофондар, «HANDS-FREE» құрылғылары; жиынтықта жеткізілетін әртүрлі типтегі ақпарат тасымалдағыштар, бағдарламалық құрал (БҚ) және драйверлер (бұйымның қатты магниттік дискілердегі жинақтағышқа алдын ала орнатылған БҚ-ны қоса алғанда, бірақ онымен шектелмей), сыртқы енгізу-шығару құрылғылары және манипуляторлар.
- Қаптар, сөмкелер, белдіктер, тасымалдауға арналған баулар, монтаждық керек-жарақтар, құрал-саймандар, бұйымға қоса берілетін құжаттама.
- Табиғи тозуға ұшырайтын шығын материалдары мен бөлшектер.



aceline