

aceline

Руководство
по эксплуатации

Электросамокат
X10

Содержание

Назначение устройства	4
Меры предосторожности	4
Рекомендации по работе с аккумуляторной батареей (Li-pol/Li-ion)	5
Схема устройства	8
Технические характеристики.....	9
Комплектация	9
Панель управления	10
Сборка.....	11
Разборка	11
Снятие аккумулятора	13
Установка аккумулятора.....	13
Эксплуатация.....	14
Правила и условия монтажа, хранения, перевозки (транспортировки), реализации и утилизации	15
Дополнительная информация	16

Уважаемый покупатель!

Благодарим Вас за выбор нашей продукции.

Мы рады предложить Вам изделия и устройства, разработанные и изготовленные в соответствии с высокими требованиями к качеству, функциональности и дизайну. Перед началом эксплуатации внимательно прочитайте данное руководство, в котором содержится важная информация, касающаяся Вашей безопасности, а также рекомендации по правильному использованию продукта и уходу за ним. Позаботьтесь о сохранности настоящего руководства и используйте его в качестве справочного материала при дальнейшей эксплуатации изделия.

Назначение устройства

Электросамокат — это средство передвижения, приводимое в движение при помощи электродвигателя.

Меры предосторожности

- Данное устройство предназначено для использования лицами старше 16 лет.
- Устройство предназначено для индивидуального пользования, не перевозите на нем пассажиров.
- Обязательно используйте средства индивидуальной защиты: шлем, наколенники, налокотники, перчатки, щитки для запястий и т. д.
- Используйте устройство только в разрешенных местах.

Внимание: эксплуатация устройства на автомагистрали запрещена!

- Перед использованием устройства необходимо обучиться его управлению. Выполните пробный запуск устройства на ровном и открытом безлюдном пространстве.
- Электросамокат не предназначен для выполнения прыжков, трюков и иных опасных действий.
- Следуйте правилам дорожного движения, соблюдайте безопасную дистанцию до других участников движения. Избегайте наезда на ливневые решетки, бугры и неровности во избежание несчастных случаев и травм.
- Соблюдайте осторожность при обращении с устройством, используйте его исключительно на плоских сухих и чистых поверхностях; не эксплуатируйте электросамокат на гравийных покрытиях во избежание утери сцепления колес с поверхностью земли.
- При движении на электросамокате следуйте дорожным знакам.
- Не используйте устройство в условиях ограниченной видимости.
- Проверяйте надежность крепления винтов перед каждым использованием.
- Избегайте контакта данного устройства с водой, не подвергайте электросамокат воздействию влаги. Не используйте устройство во время дождя, снега, а также на влажных поверхностях во избежание попадания воды в корпус устройства.
- Эксплуатация и обслуживание устройства должны осуществляться в соответствии с настоящим руководством.
- Во время поездки не используйте устройство для одновременной перевозки имущества или других людей.
- Не используйте устройство на подъемах более 25°.
- Не используйте устройство при температуре ниже -10 °С.

- Проверяйте состояние и уровень заряда устройства перед каждой поездкой. При обнаружении повреждений, неисправностей или сбоев в работе устройства обратитесь в сервисный центр.
- Соблюдайте значение максимальной нагрузки, указанное в технических характеристиках устройства. Превышение указанного веса может привести к нанесению вреда здоровью пользователя и порче самого устройства.
- Не разбирайте, не вскрывайте и не модифицируйте устройство самостоятельно во избежание поражения электрическим током и порчи устройства. Обслуживание и замена элементов должны производиться только квалифицированным персоналом сервисного центра. Несоблюдение данного пункта лишает Вас права на бесплатное гарантийное обслуживание, а также снимает с производителя ответственность за любые возможные последствия и ущерб, нанесенный пользователю.
- Не набирайте скорость при спуске с холмистой дороги.
- Не вешайте на руль рюкзаки, сумки и другие предметы, в противном случае Вы рискуете потерять управление над электросамокатом.
- Не становитесь на крыло заднего колеса.

Рекомендации по работе с аккумуляторной батареей (Li-pol/Li-ion)

Уважаемый пользователь, обращаем Ваше внимание, что данное устройство использует в своем составе аккумулятор на основе лития в качестве источника питания. Пожалуйста, внимательно ознакомьтесь с нижеуказанной информацией, она поможет Вам продлить срок службы Вашего аккумулятора и предотвратить нежелательные последствия при его эксплуатации.

Естественный износ АКБ

При длительном хранении и использовании устройства, аккумулятор (далее по тексту — «АКБ») имеет свойство терять заряд и емкость. В период использования устройства можно ожидать, что после 300 циклов заряда-разряда (примерно год использования устройства) емкость АКБ может снизиться до 80% от номинальной. Емкость АКБ после 400 заряд-разрядных циклов может снизиться до 60% от номинальной емкости. Частичное снижение емкости в указанных пределах и временных периодах — это естественный износ АКБ, который не является дефектом.

Ёмкость аккумулятора и количество циклов заряда-разряда

АКБ теряет заряд, даже если она хранится отдельно от устройства. Саморазряд составляет около 5% в месяц. АКБ по своему строению недолговечны и постоянно деградируют вне зависимости от того, эксплуатируются они или нет. Данная деградация тем интенсивней, чем выше температура, и чем дальше величина заряда от «оптимального» (с точки зрения сохранности), который принято считать равным 40%. Другими словами, если АКБ не используется, то имеет смысл держать заряд на уровне 40–50%.

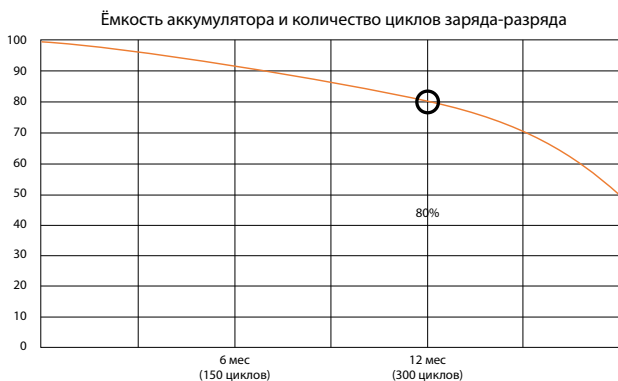

Используйте только оригинальное зарядное устройство

Способность заряда/разряда батареи управляется встроенным в нее контроллером. Крайне противопоказаны принудительные режимы «быстрой зарядки» во внешних зарядных устройствах для Li-ion, т. к. токи заряда и разряда ограничены. У Li-ion батарей отсутствует так называемый «эффект памяти». Начинать разряжать/заряжать аккумуляторы можно с любого уровня заряда.

В большинстве устройств стоит ограничение по степени заряда/разряда — контроллер может не позволить заряжать аккумулятор, если, например, заряд уже больше 90%. Также он не позволит полностью разрядить аккумулятор, препятствуя выходу из строя элементов. Даже если работа устройства осуществляется посредством электрической сети — хотя бы раз в месяц, Li-ion батарея должна проходить полный цикл заряда/разряда (до появления сообщения «о разрядке батареи»).

Нельзя доводить батарею до полной разрядки. Li-ion аккумулятор быстро деградирует при длительном хранении в разряженном состоянии. Если это все-таки произошло, сразу же установите его на зарядку. Если батарея находится в разряженном состоянии 2 недели и более, то происходит необратимый процесс потери емкости в элементах батареи, следствием чего является выход из строя самой батареи.

Соблюдайте температурный режим

Батареи должны храниться в заряженном состоянии при температуре от +15 °С до +35 °С при нормальной влажности воздуха. Батареи плохо переносят длительную эксплуатацию при очень высоких (выше 40 °С) и очень низких (ниже -10 °С) температурах окружающей среды. Нельзя оставлять батарею под прямыми солнечными лучами.

Не разбирайте, не сжигайте, не используйте батареи со следами повреждений

Ни в коем случае нельзя самостоятельно разбирать батареи и заряжать их элементы. В случае необходимости обращайтесь в специализированные сервис-центры. Прокол элементов или смятие может привести к внутреннему короткому замыканию с последующим возгоранием и взрывом. Расплавление лития от высокой температуры может также привести к взрыву. При разгерметизации внутрь элемента может попасть вода или сконденсироваться атмосферная влага, что может привести к реакции с выделением водорода и возгоранию. Посмотреть текущее состояние батареи можно, например, на индикаторе состояния батареи, который есть практически в каждом устройстве (можно уточнить его местонахождение и принцип работы при покупке).

Будьте осторожны: поврежденные батареи могут выделять вредные вещества. Если батарея сменная (съёмная), при обнаружении проблем с ее работоспособностью следует обратиться в сервисный центр (см. гарантийный срок в гарантийном талоне).

Если батарея несъемная (АКБ является неотъемлемой частью устройства), гарантия действует как на само устройство. Необходимо также обратиться в сервисный центр. Чем раньше Вы отдадите неисправную батарею в ремонт, тем больше вероятность, что она может быть восстановлена с наименьшими затратами.

Внимание: время работы аккумулятора зависит от многих других факторов, действительное время работы может не совпадать с указанным.

Аккумулятор допускает ограниченное число циклов зарядки и по прошествии некоторого времени может потребовать замены (условия ограниченной гарантии на аккумулятор смотрите в гарантийном талоне). Время работы аккумулятора зависит от режима использования и настроек.

Схема устройства

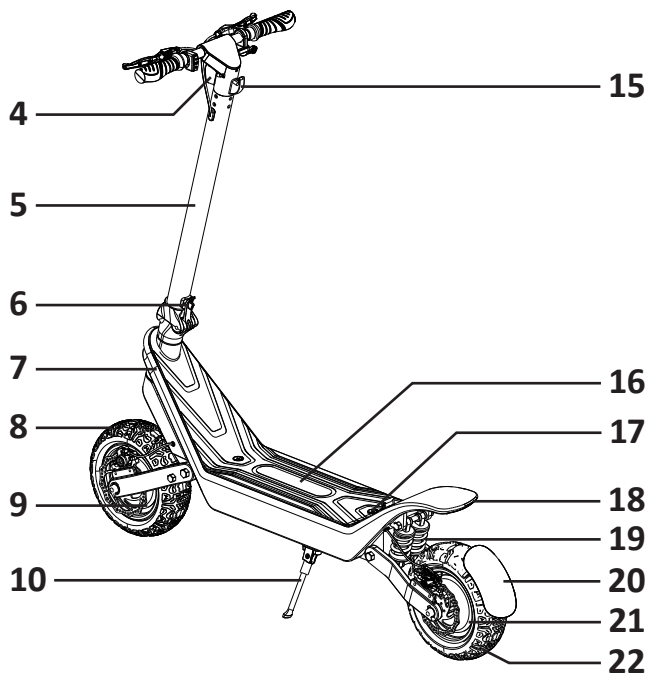
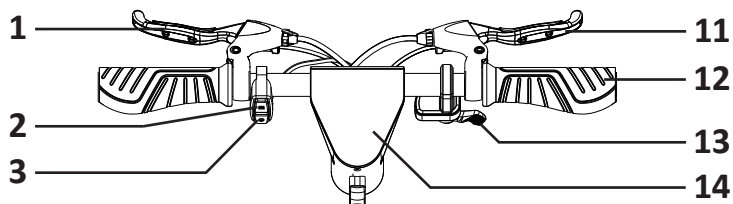

1. Задний тормоз.
2. Функциональная кнопка переключения режимов работы / включения фары.
3. Кнопка питания.
4. Фара.
5. Рулевая рейка.
6. Фиксатор.
7. Рама.
8. Переднее колесо.
9. Передний мотор.
10. Подножка.

11. Передний тормоз.
12. Рукоятка.
13. Газ.
14. Панель управления.
15. Крючок.
16. Противоскользящая платформа.
17. Винт доступа батареи.
18. Задний габаритный фонарь.
19. Амортизаторы.
20. Крыло.
21. Задний мотор.
22. Заднее колесо.

Технические характеристики

- Модель: X10.
- Торговая марка: Aceline.
- Диаметр колес: 11".
- Габариты в разложенном состоянии: 1310 × 612 × 1376 мм.
- Габариты в сложенном состоянии: 1310 × 612 × 650 мм.
- Масса нетто: 38 кг.
- Максимальная скорость: до 40 км/ч.
- Максимальная нагрузка: до 120 кг.
- Максимальный угол подъема: 30°.
- Амортизаторы: есть.
- Степень защиты от влаги и пыли: IPX4.
- Аккумуляторная батарея: Li-ion, 18,2 А·ч, 48 В.
- Время зарядки: 10 часов.
- Параметры зарядного устройства:
 - Вход: 100–240 В, 50/60 Гц.
 - Выход: 109,2 Вт, 54,6 В = 2 А.
- Максимальный запас хода: до 100 км.
- Мотор:
 - Напряжение: 48 В.
 - Номинальная мощность: 1200 Вт × 2.
- Тип крепления шнура питания: X.

Комплектация

- Электросамокат.
- Зарядное устройство.
- Ключ.
- Руководство по эксплуатации.

Панель управления

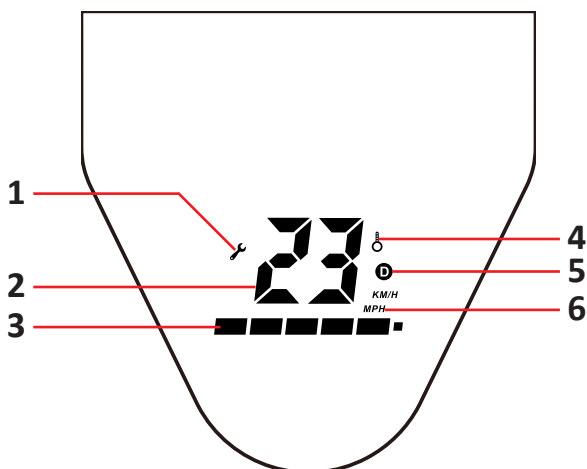

1. Уведомление о неисправности.
2. Скорость.
3. Питание.
4. Функциональная кнопка.
5. Передача.
6. Единицы скорости.

Назначение кнопок

- **Переключение питания:** зажмите, чтобы включить/выключить устройство.
- **Функциональная кнопка:**
 - Короткое нажатие: переключает передачи:
 - Режим новичка: индикатор **D** не горит.
 - Обычный режим: индикатор **D** горит белым цветом.
 - Спортивный режим: индикатор **D** горит красным цветом.
 - Двойное короткое нажатие: включает/выключает фары.
- **Газ:** нажмите на газ, чтобы начать движение и набрать скорость.
- **Тормоз:** удерживайте, чтобы снизить скорость. Слегка наступите на заднее крыло, чтобы усилить торможение.
- **Круизный режим:** поддерживайте текущую скорость (≥ 6 км/ч) в течение 6 секунд, чтобы войти в круизный режим. Выйдите из круизного режима при повторном нажатии на газ или тормоз.

Примечание: во время торможения кнопка газа неактивна.

Сборка

1. Поднимите рейку и закрепите фиксатор.
2. Совместите коммуникационные кабели платы дисплея и платы контроллера в соответствии с пазами.
3. Выровняйте T-образную перекладину самоката, затем вставьте ее в рейку и зафиксируйте с помощью ключа, входящего в комплект.

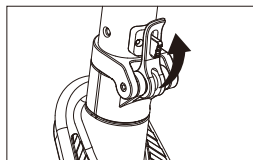
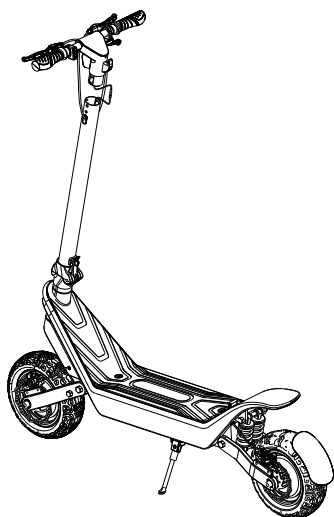

1

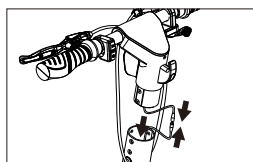

2

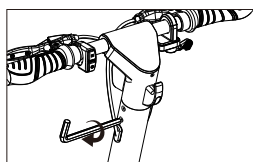

3

Разборка

1. Ослабьте винты крепления T-образной перекладины самоката.
2. Вытащите перекладину и отсоедините коммуникационные провода.

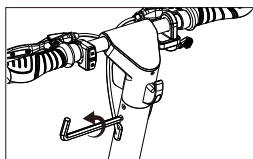

1

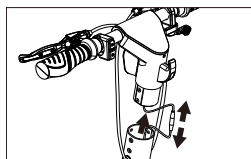

2

Складывание

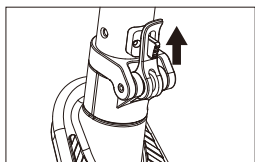

1

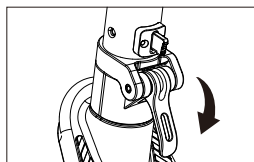

2

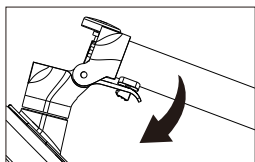

3

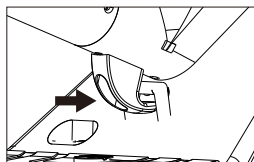

4

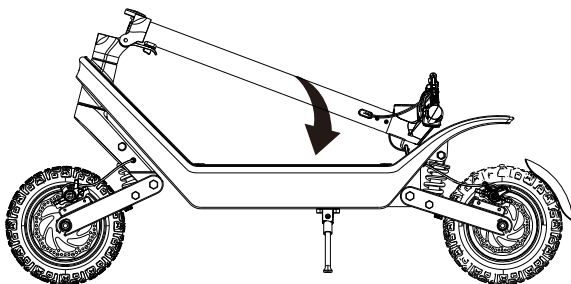

1. Поднимите фиксатор.
2. Опустите фиксатор.
3. Сложите рулевую рейку.
4. Аккуратно вставьте крючок в паз на заднем крыле.

Снятие аккумулятора

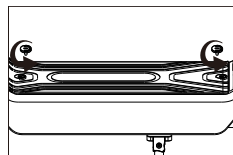
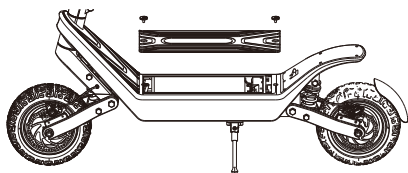

1

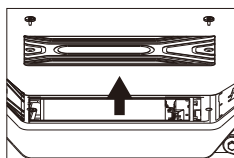

2

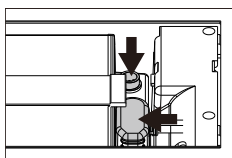

3

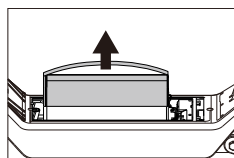

4

1. Открутите винты платформы против часовой стрелки.
2. Поднимите платформу со стороны заднего колеса.
3. Отсоедините зарядный порт и порт питания контроллера.
4. Возьмите аккумулятор за ремешок и вытащите его.

Установка аккумулятора

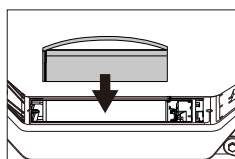

1

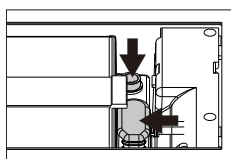

2

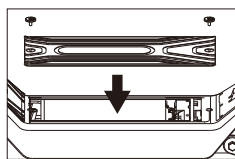

3

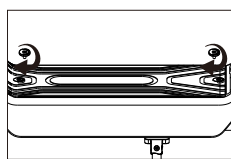

4

1. Поместите аккумулятор в устройство.
2. Подсоедините зарядный порт и порт питания к аккумулятору.
3. Положите платформу и закрепите ее.
4. Закрутите винты платформы по часовой стрелке.

Эксплуатация

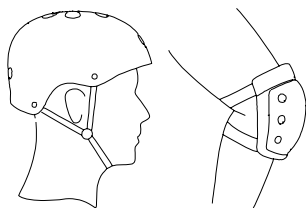

1

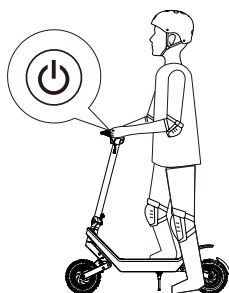

2

1. Наденьте шлем и другую защитную экипировку перед эксплуатацией.
2. Зажмите кнопку питания, чтобы включить устройство. Встаньте на платформу одной ногой, нажмите на газ и оттолкнитесь другой ногой.

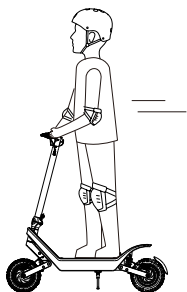

3

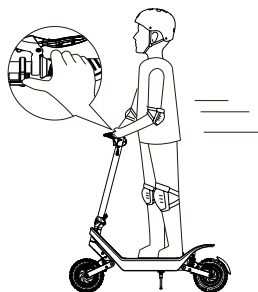

4

3. Когда устройство наберет скорость, поставьте вторую ногу на платформу и удерживайте равновесие.
4. Удерживайте газ, чтобы набрать скорость. Поворачивайте руль, чтобы менять направление движения.
5. Удерживайте тормоз, чтобы снизить скорость и остановиться.
6. Когда устройство остановится или будет двигаться на низкой скорости, Вы можете сойти.
7. Во избежание несчастных случаев не развивайте высокую скорость, пока не привыкните к устройству.

Правила и условия монтажа, хранения, перевозки (транспортировки), реализации и утилизации

- Правила и условия монтажа устройства описаны в разделе «Сборка» данного руководства по эксплуатации.
- Хранение устройства должно производиться в упаковке в отопляемых помещениях у изготовителя и потребителя при температуре воздуха от 5 °С до 40 °С и относительной влажности воздуха не более 80%. В помещениях не должно быть агрессивных примесей (паров кислот, щелочей), вызывающих коррозию.
- Перевозка устройства должна осуществляться в сухой среде.
- Устройство требует бережного обращения, оберегайте его от воздействия пыли, грязи, ударов, влаги, огня и т. д.
- Реализация устройства должна производиться в соответствии с местным законодательством.
- После окончания срока службы изделия его нельзя выбрасывать вместе с обычным бытовым мусором. Вместо этого оно подлежит сдаче на утилизацию в соответствующий пункт приема электрического и электронного оборудования для последующей переработки и утилизации в соответствии с федеральным или местным законодательством. Обеспечивая правильную утилизацию данного продукта, Вы помогаете сберечь природные ресурсы и предотвращаете ущерб для окружающей среды и здоровья людей, который возможен в случае ненадлежащего обращения. Более подробную информацию о пунктах приема и утилизации данного продукта можно получить в местных муниципальных органах или на предприятии по вывозу бытового мусора.
- При обнаружении неисправности устройства следует немедленно обратиться в авторизованный сервисный центр или утилизировать устройство.

Дополнительная информация

Изготовитель: Шэньчжэнь Кайсинь Электроникс Ко., Лтд.

Каб. 201, зд. В, Инновационный Парк Гонконг-Шэньчжэнь, шоссе Хуанин, Синьши комьюнити, ул. Далан, г. Шэньчжэнь, Китай. Сделано в Китае.

Импортер в России: ООО «Атлас».

690068, Россия, Приморский край, г. Владивосток, проспект 100-летия Владивостока, дом 155, корпус 3, офис 5.

Адрес электронной почты: atlas.llc@mail.dlogistix.com

Спецификации, информация о продукте и его внешний вид могут быть изменены без предварительного уведомления пользователя в целях улучшения качества нашей продукции.



Товар изготовлен (мм.ггг.): _____ V.1

Гарантийный талон

SN/IMEI: _____

Дата постановки на гарантию: _____

Производитель гарантирует бесперебойную работу устройства в течение всего гарантийного срока, а также отсутствие дефектов в материалах и сборке. Гарантийный период исчисляется с момента приобретения изделия и распространяется только на новые продукты.

В гарантийное обслуживание входит бесплатный ремонт или замена элементов, вышедших из строя не по вине потребителя в течение гарантийного срока при условии эксплуатации изделия согласно руководству пользователя. Ремонт или замена элементов производится на территории уполномоченных сервисных центров.

Срок гарантии: 12 мес.

Срок эксплуатации: 24 мес.

Актуальный список сервисных центров по адресу:

<https://www.dns-shop.ru/service-center/>

Гарантийные обязательства и бесплатное сервисное обслуживание не распространяются на перечисленные ниже принадлежности, входящие в комплектность товара, если их замена не связана с разборкой изделия:

- Элементы питания (батарейки) для ПДУ (Пульт дистанционного управления).
- Соединительные кабели, антенны и переходники для них, наушники, микрофоны, устройства «HANDS-FREE»; носители информации различных типов, программное обеспечение (ПО) и драйверы, поставляемые в комплекте (включая, но не ограничиваясь ПО, предустановленным на накопитель на жестких магнитных дисках изделия), внешние устройства ввода-вывода и манипуляторы.
- Чехлы, сумки, ремни, шнуры для переноски, монтажные приспособления, инструменты, документацию, прилагаемую к изделию.
- Расходные материалы и детали, подвергающиеся естественному износу.



Производитель не несет гарантийных обязательств в следующих случаях:

- Истек Гарантийный срок.
- Если изделие, предназначенное для личных (бытовых, семейных) нужд, использовалось для осуществления предпринимательской деятельности, а также в иных целях, не соответствующих его прямому назначению.
- Производитель не несет ответственности за возможный материальный, моральный и иной вред, понесенный владельцем изделия и/или третьими лицами, вследствие нарушения требований руководства пользователя при использовании, несоблюдения рекомендаций по установке и обслуживанию изделия, правил подключения (короткие замыкания, возникшие также в результате воздействия несоответствующего сетевого напряжения, как на само изделие, так и на изделия, сопряженные с ним), хранении и транспортировки изделия.
- Все случаи механического повреждения: сколы, трещины, деформации, следы ударов, вмятины, замятия и др., полученные в процессе эксплуатации изделия.
- Имеются следы сторонней модификации, несанкционированного ремонта лицами, не уполномоченными для проведения таких работ. Если дефект вызван изменением конструкции или схемы изделия, подключением внешних устройств, не предусмотренных Производителем, использованием устройства, не имеющего сертификата соответствия согласно местному законодательству.
- Если дефект изделия вызван действием непреодолимой силы (природных стихий, пожаров, наводнений, землетрясений, бытовых факторов и прочих ситуаций, не зависящих от Производителя), либо действиями третьих лиц, которые Производитель не мог предвидеть.
- Дефект вызван попаданием внутрь изделия посторонних предметов, инородных тел, веществ, жидкостей, насекомых или животных, воздействием агрессивных сред, высокой влажности, высоких температур, которые привели к полному или частичному выходу из строя изделия.
- Отсутствует или не соответствует идентификация изделия (серийный номер). Если повреждения (недостатки) вызваны воздействием вредоносного программного обеспечения; установкой, сменой или удалением паролей (кодов), приведшим к отсутствию доступа к программным ресурсам изделия, без возможности их сброса/восстановления, ввиду отсутствия предоставления данной услуги поставщиком ПО.
- Если дефекты работы вызваны несоответствием стандартам или техническим регламентам питающих, кабельных, телекоммуникационных сетей, мощности радиосигнала, в том числе из-за особенностей рельефа и других подобных внешних факторов, использования изделия на границе или вне зоны действия сети.
- Если повреждения вызваны использованием нестандартных (неоригинальных) и/или некачественных (поврежденных) расходных материалов, принадлежностей, запасных частей, элементов питания, носителей информации различных типов (включая CD, DVD диски, карты памяти, SIM-карты, картриджи).
- Если недостатки вызваны получением, установкой и использованием несовместимого контента (мелодии, графика, видео и другие файлы, приложения Java и подобные им программы).
- На ущерб, причиненный другому оборудованию, работающему в сопряжении с данным изделием.



aceline