

# TEMPLE PRO

*GAMING HEADPHONES*



# Наушники игровые ARDOR GAMING Temple PRO

## Руководство по эксплуатации

Спасибо за Ваше доверие!

Наша команда всецело разделяет Вашу страсть к компьютерным играм, именно поэтому мы прилагаем все усилия, чтобы Ваш игровой опыт стал незабываемым с нашими аксессуарами для геймеров. Новых побед и самых ярких впечатлений!

Наушники — устройство для персонального прослушивания музыки, речи или иных звуковых сигналов.

## Меры предосторожности

- Не производите никаких изменений в конструкции устройства. Данное устройство не содержит элементов, обслуживаемых пользователем.
- Во избежание короткого замыкания не допускайте контакта устройства с любыми жидкостями, не помещайте рядом с ним открытые емкости с жидкостью.
- Не подвергайте устройство воздействию электромагнитного излучения.
- Во избежание повреждения слуха используйте наушники на безопасных уровнях громкости.
- Данное устройство не предназначено для использования в коммерческих целях.
- Устройство не предназначено для использования детьми и лицами с ограниченными физическими, сенсорными или умственными способностями, кроме случаев, когда над ними осуществляется контроль другими лицами, ответственными за их безопасность.
- Не позволяйте детям играть с устройством.
- Не вскрывайте устройство и не ремонтируйте его самостоятельно. Обслуживание и ремонт должны производиться только квалифицированными специалистами авторизованного сервисного центра.

## Технические характеристики

- Модели: Temple PRO White
- Торговая марка: ARDOR GAMING
- Время автономной работы: 36 ч
- Время зарядки: 120 мин
- Диаметр амбушюр: 100 мм
- Сопротивление:  $17 \pm 15\%$  Ом на 1 кГц
- Чувствительность:  $90 \pm 3$  дБ
- Диаметр мембраны излучателей: 40 мм
- Диапазон частот: 20–20000 кГц
- Аккумулятор: Li-ion, 600 мА·ч
- Длина кабеля: 1,8 м
- Беспроводная связь: Bluetooth и 2.4G
- Стандарт беспроводной связи: IEEE 802.15.2
- Диапазон частот: 2403–2477 МГц
- Мощность передатчика: < 100 мВт

## Комплектация

- Устройство
- Ресивер
- Кабель USB Type-A — USB Type-C
- Кабель USB Type-C — Jack 3.5 мм
- Руководство по эксплуатации

## Схема устройства

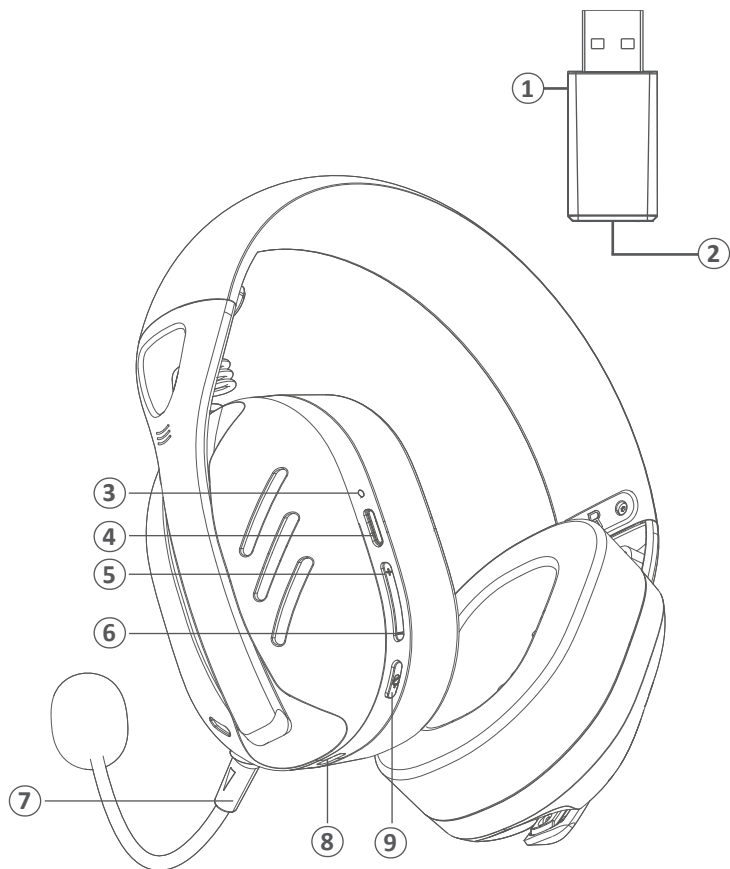

1. Ресивер
2. Световой индикатор ресивера
3. Световой индикатор наушников
4. Кнопка включения/выключения наушников
5. Кнопка увеличения громкости
6. Кнопка уменьшения громкости
7. Съемный микрофон
8. Разъем USB Type-C
9. Кнопка включения/выключения микрофона



## Проводной режим (Type-C)

Подключите наушники к желаемому устройству с помощью кабеля, затем нажмите и удерживайте кнопку «» для включения наушников.



### Примечания

- При подключении кабеля в режиме Bluetooth наушники начнут заряжаться.
- При подключении кабеля в одном из беспроводных режимов устройство автоматически перейдет в проводной режим. При этом после отключения кабеля наушники автоматически перейдут в последний подключенный беспроводной режим.
- При подключении наушников через аудиокабель нельзя будет использовать следующие функции: пауза/воспроизведение, регулировка громкости, использование микрофона и т.д.

## Описание функции кнопок в проводном режиме

Кнопка	Функция	Звуковые подсказки
	Нажмите для увеличения громкости	—
	Нажмите для уменьшения громкости	—
	Нажмите для включения/выключения микрофона	Один звуковой сигнал при включении микрофона; два звуковых сигнала при выключении микрофона
	Нажмите два раза для переключения режимов звука 7.1 и 2.0	Один звуковой сигнал при включении режима 2.0; два звуковых сигнала при включении режима 7.1

## Подключение в режиме 2.4G

- Нажмите и удерживайте кнопку «», чтобы включить наушники. Световой индикатор загорится и начнет медленно мигать. Нажмите дважды кнопку «» для переключения в игровой режим.
- Подключите ресивер к устройству, к которому желаете подключить наушники.
- Нажмите и удерживайте кнопку «» в течение 3 секунд для входа в режим сопряжения. При успешном подключении загорится световой индикатор на наушниках, и Вы услышите звуковую подсказку «Gaming mode» (Игровой режим).
- При последующем подключении через ресивер сопряжение наушников выполняется автоматически.
- При отсутствии источника звука или подключения к устройству, наушники автоматически выключаются по истечении 10 минут.
- Когда заряд батареи опускается до минимального, световой индикатор на ресивере и наушниках начинает мигать. Мигание индикатора на наушниках сопровождается одиночным звуковым сигналом каждую минуту.



## Описание функции кнопок в режиме 2.4G

Кнопка	Функция	Звуковые подсказки
+	Нажмите для увеличения громкости	—
	Нажмите два раза для перехода к следующей композиции	
-	Нажмите для уменьшения громкости	—
	Нажмите два раза для перехода к предыдущей композиции	
	Нажмите для включения/выключения микрофона	Один звуковой сигнал при включении микрофона; два звуковых сигнала при выключении микрофона
	Нажмите два раза для переключения режимов звука 7.1 и 2.0	Один звуковой сигнал при включении режима 2.0; два звуковых сигнала при включении режима 7.1
	Нажмите и удерживайте в течение 3 секунд для сопряжения с устройством	«Gaming mode» (игровой режим)
Индикатор зарядки	Горит красным	Горит красным цветом, когда заряжается и прекращает гореть по окончании зарядки.
Индикатор рабочего состояния	Горит синим	Мигает при включении и горит при успешном подключении к устройству

## Режим Bluetooth

- Нажмите и удерживайте кнопку «», чтобы включить наушники. Нажмите дважды кнопку «» для переключения наушников в режим подключения Bluetooth. Вы услышите звуковую подсказку «Wireless mode» (режим Bluetooth). Световой индикатор на наушниках загорится и начнет медленно мигать, Вы услышите звуковую подсказку «Power on» (Включение).
- Устройство совместимо с большинством смартфонов и другими устройствами с поддержкой Bluetooth.
- Включите Bluetooth на Вашем устройстве, которое Вы желаете подключить к наушникам. Найдите в списке доступных к подключению устройств наушники «Temple Pro» и начните сопряжение.
- После успешного подключения Вы услышите звуковую подсказку «Connected» (Подключено), а световой индикатор на наушниках будет постоянно гореть.
- При отсутствии источника звука или подключения к устройству, наушники автоматически выключаются по истечении 10 минут.
- Когда заряд батареи опускается до минимального, световой индикатор на наушниках начинает мигать. Мигание индикатора сопровождается одиночным звуковым сигналом каждую минуту.

## Описание функций кнопок в режиме Bluetooth

Кнопка	Функция	Звуковые подсказки
+	Нажмите для увеличения громкости	—
	Нажмите два раза для перехода к следующей композиции	
-	Нажмите для уменьшения громкости	—
	Нажмите два раза для перехода к предыдущей композиции	
	Нажмите для включения/выключения микрофона	Один звуковой сигнал при включении микрофона; два звуковых сигнала при выключении микрофона
	Нажмите один раз для паузы/воспроизведения музыки	—
	Нажмите один раз, чтобы ответить на звонок/ закончить разговор	—
	Удерживайте в течение 1,5 секунд, чтобы отменить входящий вызов	—
Индикатор зарядки	Горит красным	Горит красным цветом, когда заряжается и прекращает гореть по окончании зарядки.
Индикатор рабочего состояния	Горит синим	Мигает при включении и горит при успешном подключении к устройству

## Информация о гарантии

Производитель гарантирует бесперебойную работу устройства в течение всего гарантийного срока, а также отсутствие дефектов в материалах и сборке. Гарантийный период исчисляется с момента приобретения изделия и распространяется только на новые продукты. В гарантийное обслуживание входит бесплатный ремонт или замена элементов, вышедших из строя не по вине потребителя в течение гарантийного срока при условии эксплуатации изделия согласно руководству пользователя. Ремонт или замена элементов производится на территории уполномоченных сервисных центров.

Срок гарантии: 24 мес.

Срок эксплуатации: 24 мес.

Актуальный список сервисных центров: <https://www.dns-shop.ru/service-center/>

## Правила и условия монтажа, хранения, перевозки (транспортировки), реализации и утилизации

- Устройство не требует какого-либо монтажа или постоянной фиксации.
- Хранение устройства должно производиться в упаковке в отапливаемых помещениях у изготовителя и потребителя при температуре воздуха от 5 °С до 40 °С и относительной влажности воздуха не более 80%. В помещениях не должно быть агрессивных примесей (паров кислот, щелочей), вызывающих коррозию.
- Перевозка устройства должна осуществляться в сухой среде.
- Устройство требует бережного обращения, оберегайте его от воздействия пыли, грязи, ударов, влаги, огня и т.д.
- Реализация устройства должна производиться в соответствии с местным законодательством.
- После окончания срока службы изделия его нельзя выбрасывать вместе с обычным бытовым мусором. Вместо этого оно подлежит сдаче на утилизацию в соответствующий пункт приема электрического и электронного оборудования для последующей переработки и утилизации в соответствии с федеральным или местным законодательством. Обеспечивая правильную утилизацию данного продукта, Вы помогаете сберечь природные ресурсы и предотвращаете ущерб для окружающей среды и здоровья людей, который возможен в случае ненадлежащего обращения. Более подробную информацию о пунктах приема и утилизации данного продукта можно получить в местных муниципальных органах или на предприятии по вывозу бытового мусора.
- При обнаружении неисправности прибора следует немедленно обратиться в авторизованный сервисный центр или утилизировать прибор.

## Дополнительная информация

**Изготовитель:** Дунгуань ДоДэ Электроникс Ко., Лтд.

Западное шоссе Сянсин 11, д. Хуансы Вэй, Шицзе, г. Дунгуань, пров. Гуандун, Китай.

**Manufacturer:** Dongguan DoDe Electronics Co., Ltd.

No.11 Xiangxing West Road, Huangsi Wei Village, Shijie Town, Dongguan City, Guangdong Province, China.

Сделано в Китае.

**Импортер в России / уполномоченное изготовителем лицо:** ООО «Атлас».

690068, Россия, Приморский край, г. Владивосток, проспект 100-летия Владивостока, дом 155, корпус 3, офис 5.

Адрес электронной почты: atlas.llc@mail.dlogistix.com

Товар соответствует требованиям ТР ТС (ЕАЭС).

Спецификации, информация о продукте и его внешний вид могут быть изменены без предварительного уведомления пользователя в целях улучшения качества нашей продукции.



