



BOSCH



Зарегистрируйте
свое новое
устройство на MyBosch
сейчас и получите
бесплатные преимущества:

[bosch-home.com/
welcome](https://bosch-home.com/welcome)

Стиральная машина

WGB2560XME

[ru] Руководство пользователя и
инструкция по установке

Для получения дополнительной информации см.
Цифровое руководство пользователя.



Содержание

1 Безопасность.....	4	8 Клавиши	24
1.1 Общие указания	4	9 Программы	27
1.2 Использование по назначению.....	4	10 Аксессуары	31
1.3 Ограничение круга пользователей	4	11 Стирка	31
1.4 Безопасный монтаж	5	11.1 Подготовка белья	31
1.5 Безопасная эксплуатация	7	12 Моющие средства и средства	по уходу.....
1.6 Безопасная очистка и техоб- служивание.....	9		32
2 Предотвращение материаль-	ного ущерба	13 Стандартное управление.....	32
	11	13.1 Включение прибора.....	32
3 Защита окружающей среды и	экономию	13.2 Установка программы	32
	12	13.3 Корректировка установок для	программы
3.1 Утилизация упаковки.....	12		33
3.2 Экономия энергии и ресурсов.....	12	13.4 Загрузка белья	33
3.3 Режим экономии энергии	12	13.5 Установка вставки для дози-	рования жидких моющих
4 Установка и подключение.....	13	средств.....	33
4.1 Распаковка прибора.....	13	13.6 Вставка для дозирования	жидких моющих средств.....
4.2 Комплектация.....	13		33
4.3 Требования к месту установки	13	13.7 Загрузка моющих средств и	средств по уходу
4.4 Снятие транспортировочных	креплений		34
	14	13.8 Запуск программы	34
4.5 Подключение прибора к сети	15	13.9 Замачивание белья	34
4.6 Выравнивание прибора	17	13.10 Дозагрузка белья	35
5 Знакомство с прибором.....	18	13.11 Отмена программы	35
5.1 Прибор	18	13.12 Продолжение программы,	когда статус программы
5.2 Кювета для моющих средств	19		"Без полоскания"
5.3 Панель управления.....	19		35
5.4 Логика управления	20	13.13 Извлечение белья.....	35
6 Перед первым использованием..	21	13.14 Переключение прибора в	состояние готовности/режим
6.1 Запуск холостого цикла стирки	21		ожидания.....
	21		35
7 Дисплей.....	22		

14 Блокировка для безопасности детей	36	20.3 Повторный ввод прибора в эксплуатацию	55
14.1 Активация блокировки для безопасности детей	36	20.4 Утилизация старого бытового прибора	56
14.2 Деактивация блокировки для безопасности детей	36	21 Сервисная служба	56
15 Home Connect	36	21.1 Номер изделия (E-Nr.), заводской номер (FD) и порядковый номер (Z-Nr.)	56
15.1 Установка приложения Home Connect	36	21.2 Гарантия на систему «Аква-стоп»	57
15.2 Настройка Home Connect	36	22 Параметры расхода	58
15.3 Меню Home Connect	37	23 Технические характеристики ...	59
15.4 Включение Wi-Fi на приборе	37	24 Сертификат соответствия	60
15.5 Выключение Wi-Fi на приборе ...	37		
15.6 Сброс настроек сети на приборе	37		
15.7 Дистанционный запуск	37		
15.8 Дистанционная диагностика	38		
15.9 Защита данных	38		
16 Базовые установки	39		
16.1 Обзор базовых установок	39		
16.2 Изменение базовых установок	40		
17 Счетчик программ	40		
17.1 Вызов счетчика программ	40		
18 Очистка и уход	40		
18.1 Очистка барабана	40		
18.2 Очистка кюветы для моющих средств	40		
18.3 Очистка откачивающего насоса	41		
18.4 Очистка впускного отверстия в резиновой манжете	44		
19 Устранение неисправностей	45		
19.1 Экстренная разблокировка	55		
20 Транспортировка, хранение и утилизация	55		
20.1 Демонтаж прибора	55		
20.2 Установка транспортировочных креплений	55		



1 Безопасность

Соблюдайте следующие указания по технике безопасности.

1.1 Общие указания



- Внимательно прочитайте данное руководство.
- Сохраните инструкцию и информацию о приборе для дальнейшего использования или для передачи следующему владельцу.
- В случае обнаружения повреждений, связанных с транспортировкой, не подключайте прибор.

1.2 Использование по назначению

Используйте прибор только:

- для стирки текстильных изделий, пригодных для машинной стирки, и шерстяных стираемых вручную изделий согласно ярлыку с информацией по уходу.
- с использованием проточной воды и подходящих для машинной стирки универсальных моющих средств и средств для ухода.
- в бытовых условиях и в закрытых помещениях домашних хозяйств.
- на высоте не более 4000 м над уровнем моря.

1.3 Ограничение круга пользователей

Данный прибор может использоваться детьми в возрасте от 8 лет и старше, а также лицами с ограниченными физическими, сенсорными или умственными способностями или с недостатком опыта и/или знаний, если они находятся под присмотром или после получения указаний по безопасному использованию прибора и после того, как они осознали опасности, связанные с неправильным использованием.

Детям запрещено играть с прибором.

Очистку и обслуживание прибора запрещается выполнять детям без надзора взрослых.

Не подпускайте детей младше 3 лет и домашних животных к прибору.

1.4 Безопасный монтаж

⚠ ПРЕДУПРЕЖДЕНИЕ – Опасность поражения электрическим током!

При неквалифицированном монтаже прибор может стать источником опасности.

- ▶ При подключении прибора и его эксплуатации соблюдайте данные, приведенные на фирменной табличке.
- ▶ Прибор можно подключать только к электросети переменного тока через установленную согласно предписаниям розетку с заземлением.
- ▶ Система заземления в домашней электропроводке должна быть установлена согласно предписаниям. Для установки должны использоваться кабели с достаточно большим поперечным сечением проводников.
- ▶ В случае применения устройства защитного отключения допускается использовать только тип с обозначением .
- ▶ Запрещается оснащать прибор внешним переключателем, например, таймером или пультом дистанционного управления.
- ▶ Если прибор встроен, необходимо предусмотреть свободный доступ к вилке сетевого кабеля или, если это невозможно, предусмотреть в стационарной электропроводке специальный выключатель для размыкания всех полюсов согласно условиям монтажа.
- ▶ При установке прибора не допускайте зажатия или повреждения сетевого кабеля.

Поврежденная изоляция сетевого кабеля является источником опасности.

- ▶ Ни в коем случае не допускайте контакта сетевого кабеля с горячими частями прибора или с источниками тепла.
- ▶ Ни в коем случае не допускайте контакта сетевого кабеля с острыми концами или кромками.
- ▶ Запрещается перегибать, заземлять или переоборудовать сетевой кабель.

⚠ ПРЕДУПРЕЖДЕНИЕ – Опасность возгорания!

Использование удлинённого сетевого кабеля и недопустимых адаптеров опасно.

- ▶ Не используйте удлинительные кабели или многоконтактные розетки.
- ▶ Используйте только допущенные производителем адаптеры и сетевые кабели.
- ▶ Если сетевой кабель слишком короткий и более длинного нет в наличии, следует связаться со специализированной электротехнической фирмой, чтобы адаптировать домовую внутреннюю проводку.

⚠ ПРЕДУПРЕЖДЕНИЕ – Опасность травмирования!

Вследствие большого веса прибора при его подъеме возможны травмы.

- ▶ Не поднимайте прибор в одиночку.
- Если прибор неправильно установлен в колонну, он может упасть.
- ▶ Сушильную машину можно устанавливать на стиральную, только используя комплект для подключения от производителя сушильной машины. Другие варианты установки не допускаются.
 - ▶ Если производитель сушильной машины не предлагает специального комплекта для подключения, встраивать прибор в колонну нельзя.
 - ▶ Запрещается встраивать в колонну приборы, имеющие разную глубину и ширину, и от разных производителей.
 - ▶ Запрещается устанавливать колонну из стиральной и сушильной машин на помост, приборы могут опрокинуться.

⚠ ПРЕДУПРЕЖДЕНИЕ – Опасность удушья!

Дети могут завернуться в упаковочный материал или надеть его себе на голову и задохнуться.

- ▶ Не подпускайте детей к упаковочному материалу.
- ▶ Не позволяйте детям играть с упаковочным материалом.

⚠ ОСТОРОЖНО – Опасность травмирования!

Прибор может вибрировать или перемещаться во время работы.

- ▶ Установите прибор на чистой, ровной и прочной поверхности.

- ▶ Выровняйте прибор с помощью ножек и уровня.
- Неправильная прокладка шлангов и соединительных кабелей может привести к спотыканию.
- ▶ Прокладывайте шланги и сетевые кабели таким образом, чтобы никто не мог споткнуться о них.
- Передвигание прибора за выступающие части, например, за дверцу, может привести к их поломке.
- ▶ Не допускайте передвигание прибора за выступающие части.

⚠ ОСТОРОЖНО – Опасность пореза!

Прикосновение к острым краям прибора может привести к порезам.

- ▶ Не прикасайтесь к острым краям прибора.
- ▶ Надевайте защитные перчатки при установке и транспортировке прибора.

1.5 Безопасная эксплуатация

⚠ ПРЕДУПРЕЖДЕНИЕ – Опасность поражения электрическим током!

Поврежденный прибор или поврежденный сетевой кабель являются источником опасности.

- ▶ Категорически запрещается эксплуатировать поврежденный прибор.
- ▶ Запрещается тянуть за сетевой кабель, чтобы отсоединить прибор от сети электропитания. Вынимайте из розетки вилку сетевого кабеля.
- ▶ В случае повреждения прибора или сетевого кабеля немедленно выньте вилку сетевого кабеля из розетки или отключите предохранитель в блоке предохранителей и закройте водопроводный кран.
- ▶ Обратитесь в сервисную службу. → *Страница 56*

Проникшая в прибор влага может стать причиной поражения током.

- ▶ Используйте прибор только в закрытом помещении.
- ▶ Не пользуйтесь прибором при слишком высокой температуре или влажности.

- ▶ Не используйте для очистки прибора пароочистители, очистители высокого давления, шланги или душевые установки.

⚠ ПРЕДУПРЕЖДЕНИЕ – Риск нанесения вреда здоровью!

Дети могут оказаться запертыми в приборе и подвергнуть свою жизнь опасности.

- ▶ Не устанавливайте прибор за дверь, если она будет мешать свободному открыванию дверцы прибора.
- ▶ На отслуживших приборах отсоедините вилку сетевого кабеля, после чего разрежьте сетевой кабель и приведите в негодность замок дверцы прибора, чтобы дверца более не могла закрываться.

⚠ ПРЕДУПРЕЖДЕНИЕ – Опасность удушья!

Дети могут вдохнуть или проглотить мелкие детали, в результате чего задохнуться.

- ▶ Не подпускайте детей к мелким деталям.
- ▶ Не позволяйте детям играть с мелкими деталями.

⚠ ПРЕДУПРЕЖДЕНИЕ – Опасность отравления!

Моющие средства и средства по уходу могут вызвать отравление при проглатывании.

- ▶ При случайном попадании вовнутрь организма обратитесь за помощью к врачу.
- ▶ Храните моющие средства и средства по уходу в недоступном для детей месте.

⚠ ПРЕДУПРЕЖДЕНИЕ – Опасность взрыва!

Если одежда была предварительно обработана моющими средствами на основе растворителя, это может привести к взрыву прибора.

- ▶ Перед стиркой тщательно прополощите предварительно обработанную одежду водой.

⚠ ОСТОРОЖНО – Опасность травмирования!

При вставании или опирании на прибор крышка может сломаться.

- ▶ Не допускайте вставания или опирания на прибор.

При вставании или опирании на открытую дверцу прибор может опрокинуться.

- ▶ Не вставляйте и не опирайтесь на открытую дверцу прибора.
- ▶ Не оставляйте никакие предметы на дверце прибора.

Не касайтесь вращающегося барабана - это может привести к травмам рук.

- ▶ Дождитесь полной остановки барабана.

⚠ ОСТОРОЖНО – Опасность ошпаривания!

Во время стирки при высокой температуре раствор моющего средства сильно нагревается.

- ▶ Не прикасайтесь к горячему раствору моющего средства.

⚠ ОСТОРОЖНО – Опасность химического ожога!

При открывании кюветы для моющих средств возможно вылетание брызг моющего средства и средств по уходу из прибора. Попадание моющих средств в глаза или на кожу может вызывать раздражение.

- ▶ При попадании моющих средств или средств по уходу в глаза или на кожу промойте их большим количеством чистой воды.
- ▶ При случайном попадании вовнутрь организма обратитесь за помощью к врачу.
- ▶ Храните моющие средства и средства по уходу в недоступном для детей месте.

1.6 Безопасная очистка и техобслуживание

⚠ ПРЕДУПРЕЖДЕНИЕ – Опасность поражения электрическим током!

При неквалифицированном ремонте прибор может стать источником опасности.

- ▶ Запрещено технически модифицировать прибор или вносить изменения в его функционал.
- ▶ Ремонтировать прибор разрешается только квалифицированным специалистам.
- ▶ Для ремонта прибора можно использовать только оригинальные запчасти.

- ▶ Во избежание опасностей замена поврежденного сетевого кабеля данного прибора может быть выполнена только производителем или авторизованной им сервисной службой либо лицом, имеющим аналогичную квалификацию.

Проникшая в прибор влага может стать причиной поражения током.

- ▶ Перед выполнением очистки выньте вилку сетевого кабеля из розетки или отключите предохранитель в блоке предохранителей.
- ▶ Не используйте для очистки прибора пароочистители, очистители высокого давления, шланги или душевые установки.

⚠ ПРЕДУПРЕЖДЕНИЕ – Опасность травмирования!

Использование неоригинальных запасных частей и аксессуаров опасно.

- ▶ Используйте только оригинальные запчасти и оригинальные аксессуары производителя.

⚠ ПРЕДУПРЕЖДЕНИЕ – Опасность отравления!

Использование чистящих средств, содержащих растворители, может привести к образованию токсичных паров.

- ▶ Не используйте средства для чистки, в состав которых входят растворители.

2 Предотвращение материального ущерба

ВНИМАНИЕ!

Неправильное обращение с кондиционерами, моющими средствами, средствами по уходу и чистящими средствами может привести к ухудшению работы прибора.

- ▶ Соблюдайте указания производителей по дозированию.

Превышение максимального объёма загрузки ухудшает работу прибора.

- ▶ Соблюдайте и не превышайте максимальный объём загрузки для каждой программы.

→ "Программы", Страница 27

Безопасность прибора во время транспортировки обеспечивают транспортировочные крепления. Не снятые транспортировочные крепления могут привести к материальному ущербу и повреждению оборудования.

- ▶ Перед вводом в эксплуатацию полностью снимите все транспортировочные крепления и сохраните их.
- ▶ В целях предотвращения повреждений при последующей транспортировке прибора обязательно установите все транспортировочные крепления до начала транспортировки.

Неправильное подключение шланга подачи воды может привести к материальному ущербу.

- ▶ Затяните резьбовые соединения на шланге подачи воды вручную.
- ▶ По возможности подсоедините шланг подачи воды к водопроводному крану напрямую, без использования дополнительных соединительных элементов, таких как переходники, удлинители, клапаны и т.п.
- ▶ Корпус клапана шланга подачи воды установлен герметично и не подвергается воздействию внешних сил.

- ▶ Убедитесь, что внутренний диаметр крана составляет не менее 17 мм.
- ▶ Убедитесь, что длина резьбы на соединении с водопроводным краном составляет не менее 10 мм.

Недостаточное или чрезмерное давление воды может отрицательно повлиять на функции прибора.

- ▶ Давление воды в системе водоснабжения должно составлять не менее 100 кПа (1 бар) и не более 1000 кПа (10 бар).
- ▶ Если давление воды превышает указанное максимальное значение, между подключением питьевой воды и комплектом шлангов прибора необходимо установить редуцирующий клапан.
- ▶ Не подключайте прибор к смесителю безнапорного прибора для нагрева воды.

Модифицированные или повреждённые шланги подачи воды могут привести к материальному ущербу и повреждению прибора.

- ▶ Не перегибайте, не пережимайте, не модифицируйте и не обрезайте шланги подачи воды.
- ▶ Используйте только шланги для воды, входящие в комплект прибора, или оригинальные запасные шланги.
- ▶ Не используйте уже бывшие в использовании шланги подачи воды.

Эксплуатация прибора с грязной или слишком горячей водой может привести к материальному ущербу или повреждению прибора.

- ▶ Подключайте прибор только к водопроводной сети холодного водоснабжения.

Неподходящие чистящие средства могут повредить поверхности прибора.

- ▶ Не используйте агрессивные или абразивные чистящие средства.
- ▶ Не используйте чистящие средства с большим содержанием спирта.
- ▶ Не используйте жесткие мочалки или губки.

- ▶ Протирайте прибор только мягкой влажной тряпкой.
- ▶ При контакте с прибором немедленно удалите все остатки моющего средства, распыленных веществ или других загрязнений.

3 Защита окружающей среды и экономия

3.1 Утилизация упаковки

Упаковочные материалы экологически безопасны и могут использоваться повторно.

- ▶ Утилизируйте отдельные части, предварительно рассортировав их.

3.2 Экономия энергии и ресурсов

При соблюдении этих указаний прибор будет расходовать меньше электроэнергии и воды.

Используйте программы с низкими температурами и более длительной продолжительностью стирки, а также соблюдайте максимальный объем загрузки.

- ✓ В этом случае потребление энергии и расход воды будут наиболее эффективными.

Дозируйте моющее средство в зависимости от степени загрязнения белья.

- ✓ Для слабых или обычных загрязнений будет достаточно небольшого количества моющего средства. Соблюдайте рекомендации производителя по дозированию моющего средства.

Температуру стирки белья лёгкой и обычной степени загрязнения можно уменьшить.

- ✓ При более низких температурах прибор потребляет меньше энергии. Для лёгкой или обычной степени загрязнения достаточны более низкие температуры по сравнению с указанными на этикетке.

Если после стирки вы намерены сушить бельё в сушильной машине, необходимо установить максимальную скорость отжима.

- ✓ Чем более сухим будет бельё, тем короче время выполнения программы сушки и ниже расход электроэнергии. При более высокой скорости отжима остаточная влажность в белье уменьшается, а уровень шума повышается.

Стирайте бельё без предварительной стирки.

- ✓ Предварительная стирка увеличивает продолжительность программы, а также расход электроэнергии и воды.

В данном приборе предусмотрена функция автоматической дозировки.

- ✓ В зависимости от вида текстильных изделий и объёма загрузки система автоматической дозировки устанавливает оптимальное соответствие между потреблением воды и продолжительностью программы.

3.3 Режим экономии энергии

Если вы не пользуетесь прибором в течение длительного времени, он автоматически переключается в режим экономии электроэнергии.

Режим экономии электроэнергии завершается при повторном использовании прибора.

Если прибор не будет использоваться, он автоматически перейдет в режим ожидания.

4 Установка и подключение

4.1 Распаковка прибора

ВНИМАНИЕ!

Оставшиеся в барабане предметы, не предназначенные для эксплуатации прибора, могут стать причиной материального ущерба и повреждения прибора.

- ▶ Выньте эти предметы и прилагаемые аксессуары из барабана перед использованием.
1. Снимите с прибора весь упаковочный материал и защитную плёнку.
→ *"Утилизация упаковки", Страница 12*
 2. Проверьте прибор на отсутствие видимых повреждений.
 3. Откройте дверцу.
 4. Выньте принадлежности из барабана.
 5. Закройте дверцу.

4.2 Комплектация

После распаковки проверьте все детали на отсутствие транспортных повреждений, а также комплектность поставки.

ВНИМАНИЕ!

Эксплуатация с неполным комплектом принадлежностей или с неисправными принадлежностями может повлиять на работу прибора или привести к материальному ущербу и повреждению прибора.

- ▶ Не используйте прибор с неполными комплектным принадлежностей или с неисправными принадлежностями.
- ▶ Перед использованием прибора замените соответствующие принадлежности.
→ *"Аксессуары", Страница 31*

Заметка: Безупречное функционирование прибора проверено и подтверждено на заводе. В результате на приборе могут остаться пятна от воды. Пятна пропадут после первой стирки.

В комплект поставки входят:

- Стиральная машина
- Сопроводительная документация
- Транспортировочные крепления
→ *"Снятие транспортировочных креплений", Страница 14*
- Пластиковые накладки
- Изогнутый держатель для фиксации сливного шланга

4.3 Требования к месту установки



ПРЕДУПРЕЖДЕНИЕ

Опасность поражения электрическим током!

Прибор содержит детали под напряжением. Прикосновение к деталям под напряжением опасно.

- ▶ Запрещается эксплуатировать прибор без верхней крышки.



ПРЕДУПРЕЖДЕНИЕ

Опасность травмирования!

При эксплуатации на цоколе прибор может опрокинуться.

- ▶ Перед началом эксплуатации необходимо установить ножки прибора на цоколь с помощью крепежных планок
→ *Страница 31* производителя.

ВНИМАНИЕ!

Остатки воды могут повредить прибор при замерзании.

- ▶ Не устанавливайте и не эксплуатируйте прибор на открытом воздухе и/или в местах, где существует угроза замерзания.

ru Установка и подключение

Остатки воды могут выливаться при наклоне прибора под углом более 40°, что может привести к материальному ущербу.

- ▶ Наклоняйте прибор с осторожностью.
- ▶ Транспортируйте прибор в вертикальном положении.

Место установки	Требования
Подставка 	Закрепите прибор с помощью специальных накладок → Страница 31.
Деревянная опора 	Установите прибор на надежно привинченную к полу влагозащищенную деревянную подставку (толщиной не менее 30 мм).
Кухонный гарнитур 	Прибор можно устанавливать в нишу только под сплошной столешницей, жёстко закреплённой на соседних шкафчиках. Требуемая ширина ниши: 60 см.
На стене 	Не прокладывайте сетевые кабели и шланги между стеной и прибором.

4.4 Снятие транспортировочных креплений

Безопасность прибора во время транспортировки обеспечивают транспортировочные крепления на задней стенке прибора.

Заметка: Храните винты транспортировочных креплений и втулки в надёжном месте для использования при последующей транспортировке.

→ "Установка транспортировочных креплений", Страница 55

1. Извлеките шланги из креплений.

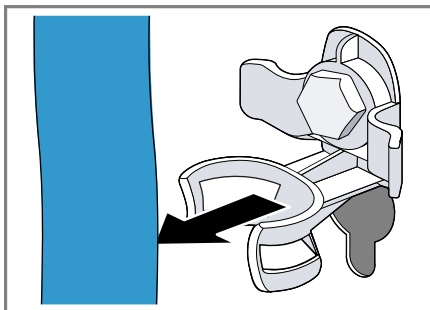

2. Выверните ① и снимите ② винты всех 4 транспортировочных креплений при помощи гаечного ключа на 13.

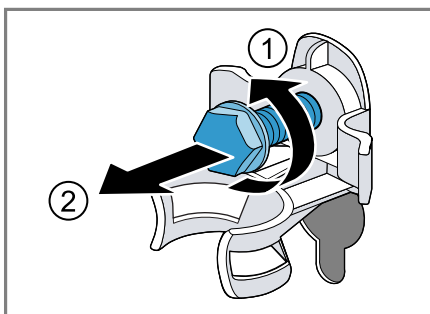

3. Извлеките сетевую кабель из крепления.

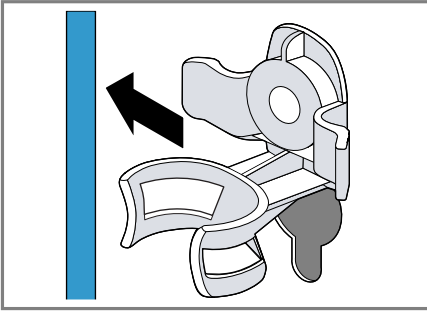

4. Снимите 4 втулки.

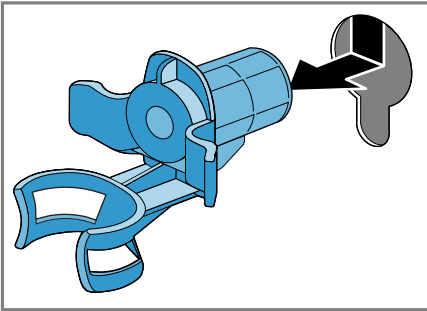

5. Закройте шляпки винтов 4 пластиковыми накладками.

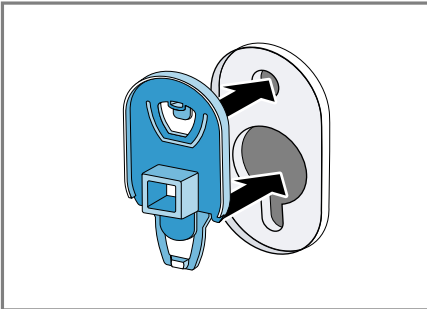

6. Сдвиньте 4 пластиковые наклейки вниз.

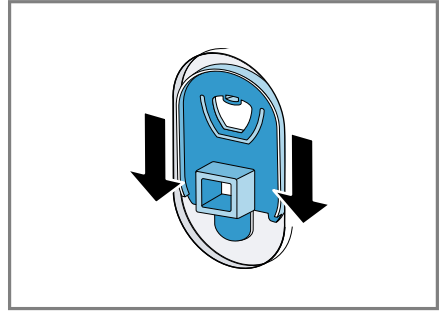

Заметка: Для установки транспортировочных креплений на прибор в целях транспортировки выполните эти действия в обратном порядке.

4.5 Подключение прибора к сети

Шланг подачи воды подсоедините к водопроводному крану

⚠ ПРЕДУПРЕЖДЕНИЕ
Опасность поражения электрическим током!

Прибор содержит детали под напряжением. Прикосновение к деталям под напряжением опасно.

- ▶ Не погружайте в воду электрический клапан AquaStop.

ru Установка и подключение

1. Подключите шланг подачи воды к водопроводному крану (26,4 мм = 3/4").

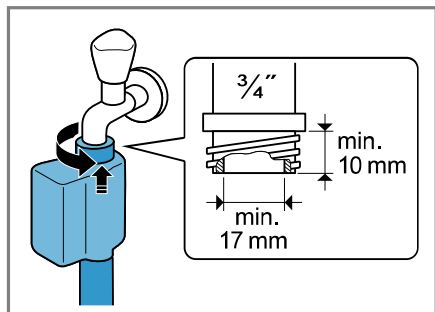

2. Осторожно откройте водопроводный кран и убедитесь в герметичности точек соединения.

Варианты подключения слива воды

Эта информация поможет вам подключить прибор к канализации.

ВНИМАНИЕ!

При откачивании сливной шланг находится под давлением и может отсоединиться от установленного места подключения.

- ▶ Обезопасьте сливной шланг от случайного отсоединения.

Заметка: Учитывайте высоту откачивания.

Максимальная высота откачивания составляет 100 см.

Сифон

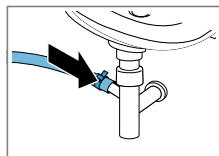

Зафиксируйте соединение хомутом (24-40 мм).

Раковина

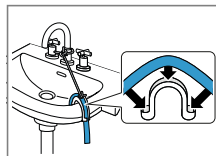

Зафиксируйте и закрепите сливной шланг скобой.

Пластиковая труба с резиновой муфтой или водосток

Зафиксируйте и закрепите сливной шланг скобой.

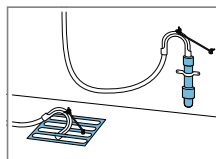

Подключение прибора к электросети

Заметка: Для эксплуатации данного прибора электропроводка в домашних условиях должна соответствовать местным законодательным требованиям и правилам техники безопасности и должна быть оснащена устройством защитного отключения.

1. Вставьте вилку сетевого кабеля прибора в розетку, расположенную вблизи прибора.

Параметры подключения прибора содержатся в разделе технических данных → *Страница 59*.

2. Проверьте прочность подключения вилки сетевого кабеля.

4.6 Выравнивание прибора

Чтобы снизить уровень шума и вибрации и предотвратить перемещение прибора, правильно выровняйте прибор.

1. Отверните контргайки по часовой стрелке при помощи гаечного ключа на 17.

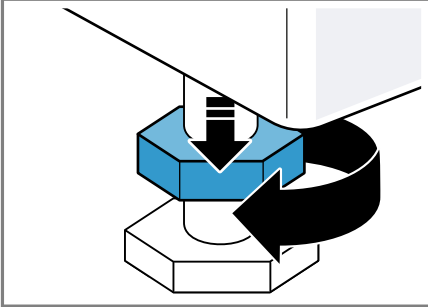

2. Выравнивание прибора осуществляется путем вворачивания и выворачивания регулируемых ножек. Проверьте выравнивание по уровню.

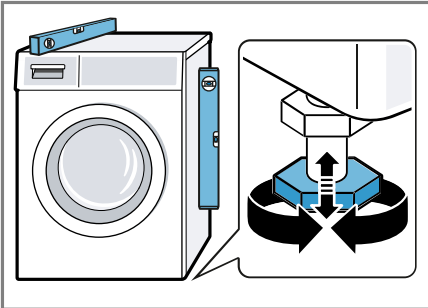

Все ножки прибора должны прочно стоять на полу.

3. Затяните контргайки ключом на 17 таким образом, чтобы они плотно прилегали к корпусу прибора.

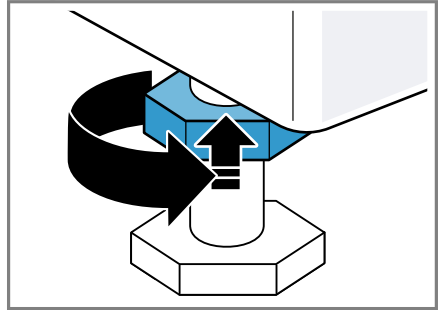

При этом придерживайте ножку и не переставляйте ее по высоте.

5 Знакомство с прибором

5.1 Прибор

Здесь приведен обзор составных частей прибора.

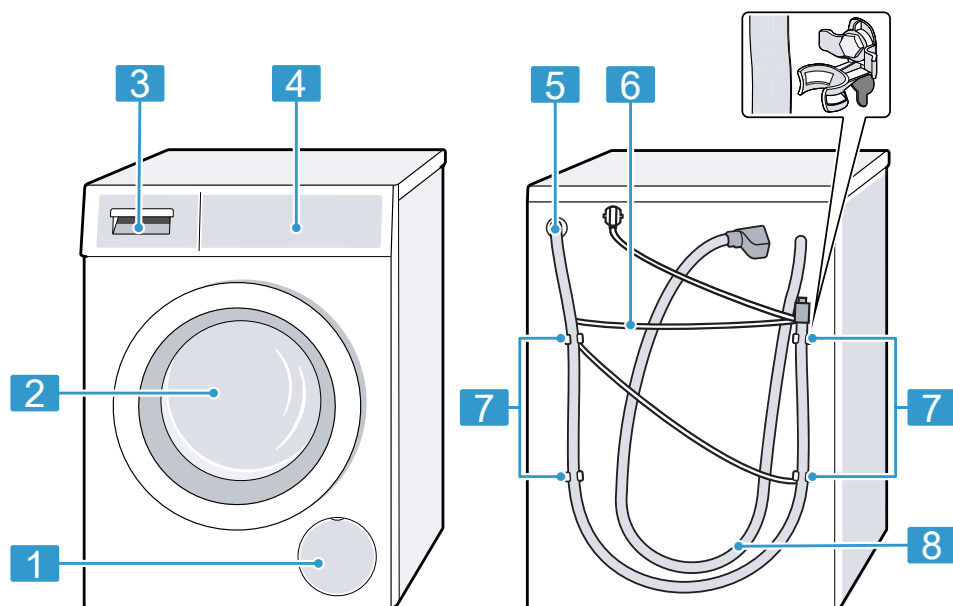

В зависимости от типа прибора отдельные детали на рисунке могут отличаться, например, по цвету и форме.

1 Крышка для техобслуживания откачивающего насоса
→ Страница 41

2 Дверца

3 Кювета для моющих средств
→ Страница 19

4 Панель управления
→ Страница 19

5 Сливной шланг → Страница 16

6 Сетевой кабель → Страница 16

7 Транспортировочные крепления
→ Страница 14

8 Шланг подачи воды
→ Страница 15

5.2 Кювета для моющих средств

Заметка: Соблюдайте указания производителя по использованию и дозированию моющих средств и средств по уходу, а также учитывайте описание программ.

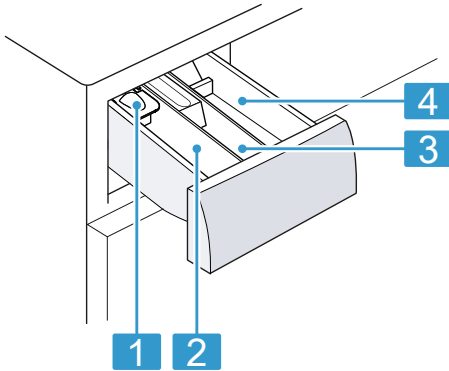

- | | |
|---|---|
| 1 | Вставка для дозирования жидких моющих средств
→ "Установка вставки для дозирования жидких моющих средств", Страница 33 |
| 2 | Ячейка II: моющее средство для основного цикла стирки |
| 3 | Ячейка ☼: кондиционер |
| 4 | Ячейка I: моющее средство для предварительной стирки |

5.3 Панель управления

Настроить все функции прибора и получить информацию о его рабочем состоянии можно через панель управления.

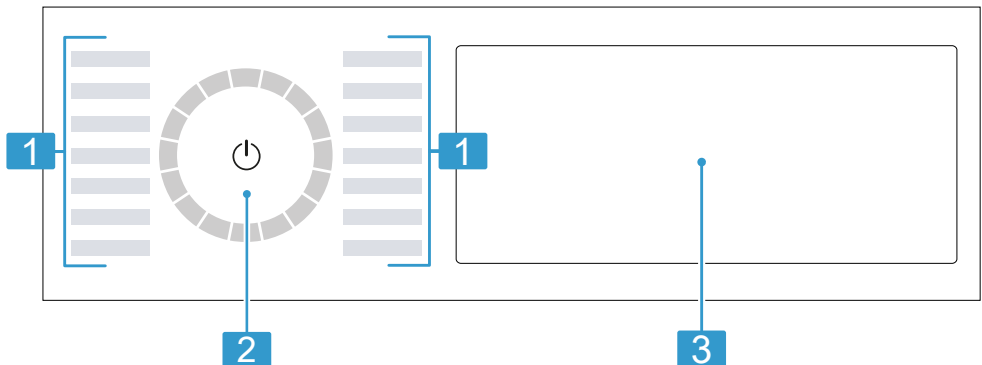

- | | |
|---|-------------------------|
| 1 | Программы → Страница 27 |
|---|-------------------------|

2 Переключатель программ
→ Страница 32

3 Кнопки и дисплей
→ Страница 22

5.4 Логика управления

Некоторые зоны дисплея действуют как кнопки и реагируют на касание. Активация, деактивация или изменение установок происходит путем нажатия кнопок. Активированные установки выделяются на дисплее светлым цветом.

ВНИМАНИЕ!

Воздействие на дисплей с применением силы может привести к его повреждению.

- ▶ Не касайтесь дисплея острыми предметами.
- ▶ Не нажимайте на дисплей колющими или режущими предметами.

Отображение или скрытие дополнительных кнопок

Некоторые кнопки скрыты для сокращения количества элементов индикации на дисплее. Когда на дисплее отображаются дополнительные кнопки, вы можете активировать или деактивировать соответствующие настройки.

1. Чтобы просмотреть дополнительные кнопки, однократно нажмите **More**.

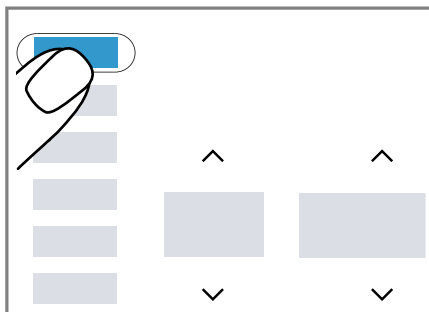

- ✓ На дисплее отображаются все дополнительные кнопки.

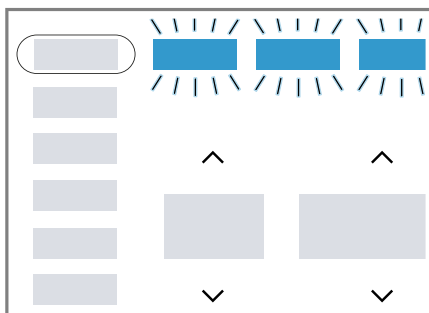

2. Чтобы скрыть дополнительные кнопки, снова однократно нажмите **More**.

Изменение установочных значений

При активации определенных настроек на дисплее отображаются кнопки выбора, и вы можете изменить установочное значение.

- ▶ Нажмите на кнопки выбора
→ Страница 24.

На дисплее отображается установочное значение.

6 Перед первым использованием

Подготовьте прибор к использованию.

6.1 Запуск холостого цикла стирки

Перед отправкой с завода прибор прошел функциональную проверку. Чтобы слить воду, оставшуюся после проверки, выполните первую стирку без белья.

1. Нажмите .

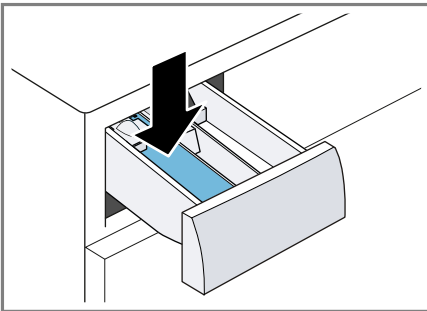

Процесс включения занимает несколько секунд.

2. Установите программу **Cottons 90 °C**  (**Хлопок 90 °C**) или выберите программу для очистки барабана в приложении Home Connect.
3. Закройте дверцу.
4. Выдвиньте кювету для моющих средств.
5. Добавьте универсальное моющее средство с кислородным отбеливателем в ячейку II.



Во избежание пенообразования для слабо загрязненного белья используйте только половину рекомендованного количества моющего средства. Не используйте моющее средство для стирки шерсти или деликатного белья.

6. Задвиньте кювету для моющих средств на место.

7. Для запуска программы нажмите .
- ✓ На дисплее отображается оставшееся время выполнения программы.
- ✓ По окончании программы на дисплее отображается: **End**.
8. Запустите первую стирку или нажмите , чтобы перевести прибор в режим ожидания (Standby).
→ "Стандартное управление",
Страница 32

7 Дисплей

На дисплее отображаются текущие установочные значения, опции для выбора или текстовые указания.



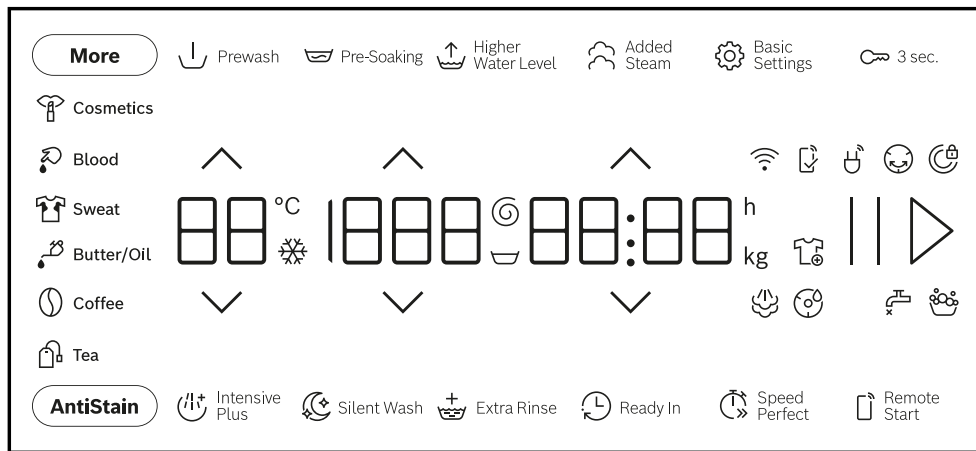











Заметка: После обновления ПО могут стать доступны дополнительные функции. Дополнительная информация о выходе обновления ПО появится в приложении Home Connect.



Пример индикации на дисплее

Индикация	Описание
0:40 ¹	Предположительная продолжительность программы или оставшееся время выполнения программы в часах и минутах.
10 h ¹	Время окончания программы → "Клавиши", Страница 25
10,0 ¹	Рекомендация по максимальному объему загрузки для установленной программы в кг.
☰ - 1600 Ⓢ	Установленная скорость отжима в об/мин. → "Клавиши", Страница 25 0: без окончательного отжима, только слив ☰: без полоскания, без слива
❄ - 90	Установленная температура в °C. → "Клавиши", Страница 25 ❄ (холодная)
End	Окончание программы Статус программы

¹ Пример

Индикация	Описание
	Отпаривание Статус программы
 Blood	Кровь Вид пятен активирован.
 Coffee	Кофе Вид пятен активирован.
 Cosmetics	Косметика Вид пятен активирован.
 Sweat	Пот Вид пятен активирован.
 Butter/Oil	Жир пищевой/масло Вид пятен активирован.
 Tea	Чай Вид пятен активирован.
	мигает: Требуется очистка барабана. Выполните программу Cottons 90°C  (Хлопок 90°C) для очистки и ухода за барабаном и баком для раствора моющего средства. → "Очистка барабана", Страница 40
	<ul style="list-style-type: none"> ■ горит: прибор подключен к домашней сети по Wi-Fi. ■ мигает: прибор пытается подключиться к домашней сети по Wi-Fi. → "Home Connect", Страница 36
	Прибор распознал слишком много пены. →  ", Страница 47
	<ul style="list-style-type: none"> ■ горит: дверца заблокирована. <ul style="list-style-type: none"> – Можно разблокировать дверцу для дозагрузки белья. → "Дозагрузка белья", Страница 35 – Можно прервать выполнение программы для открытия дверцы. → "Отмена программы", Страница 35 ■ мигает: дверца не закрыта.
	<ul style="list-style-type: none"> ■ Нет давления воды. → "E:30 / -10 и/или ", Страница 46 ■ Слишком низкое давление воды в водопроводном кране.
E:35 / -10 ¹	Код ошибки, индикация ошибки, сигнал. → "Устранение неисправностей", Страница 45
¹ Пример	

8 Клавиши







Заметка: После обновления ПО могут стать доступны дополнительные функции.















Дополнительная информация о выходе обновления ПО появится в приложении Home Connect.





Некоторые кнопки скрыты для сокращения количества элементов индикации на дисплее. Вы можете установить отображение этих дополнительных кнопок на дисплее.

→ "Отображение или скрытие дополнительных кнопок", Страница 20

Выбор установок программы зависит от выбранной программы.

Кнопка	Выбор	дополнительная информация
II ▷	<ul style="list-style-type: none"> ■ Запустить ■ Отменить ■ Приостановить 	<p>Запустить, отменить или приостановить программу.</p> <p>Когда отображается II, вы можете приостановить выполнение программы.</p> <p>Когда отображается ▷, вы можете запустить выполнение программы.</p>
 	Выбор нескольких установок	Для изменения установок нажимайте кнопку  или  до тех пор, пока на дисплее не появится необходимая установка.
 SpeedPerfect	<ul style="list-style-type: none"> ■ Активация ■ Деактивация 	<p>Активируйте или деактивируйте сокращенную продолжительность программы.</p> <p>Заметка: Расход электроэнергии повышается. Это не влияет на результат стирки.</p>
 Intensive Plus	<ul style="list-style-type: none"> ■ активировать ■ деактивировать 	<p>Включить или отключить более длительную стирку.</p> <p>Продолжительность программы увеличивается на срок до 30 минут.</p> <p>Подходит для стирки сильно загрязнённого белья.</p>
AntiStain	Выбор нескольких установок	<p>Выберите тип пятен.</p> <p>Температура, движение барабана и время замачивания будут адаптированы к типу пятен.</p>







Кнопка	Выбор	дополнительная информация
 Ready In	до 24 часов	Установите время окончания программы. Продолжительность программы определена в виде заданного количества часов. После запуска программы отображается продолжительность программы. Заметка: Нажимайте  или  , пока на дисплее не появится необходимая установка.
	 - 90	Установите температуру. Установленная температура в °C.
	 - 1600	Изменить скорость отжима или активировать  (без отжима). Установленная скорость отжима в об/мин. В результате установки  по завершении стирки вода не сливается и отжим отключается. По завершении полоскания белье остается лежать в воде.
 (Сетевой выключатель)	<ul style="list-style-type: none"> ■ включить ■ Режим готовности/ожидания ■ Повторное включение прибора 	Включите прибор или переключите в режим готовности/ожидания. Если панель управления не реагирует, нажмите и удерживайте  около 5 секунд, чтобы перезапустить прибор. → "Прибор не работает.", Страница 48
 Remote Start	<ul style="list-style-type: none"> ■ Активировать ■ Деактивировать ■ Открыть меню Home Connect 	→ "Дистанционный запуск", Страница 37
 3 sec.	<ul style="list-style-type: none"> ■ Активировать ■ Деактивировать 	→ "Блокировка для безопасности детей", Страница 36
 Basic Settings	Выбор нескольких установок	→ "Базовые установки", Страница 39
More	<ul style="list-style-type: none"> ■ Отображение или скрытие дополнительных кнопок 	<ul style="list-style-type: none"> ■ Коротким нажатием кнопки можно установить скрытие или отображение кнопок. → "Отображение или скрытие дополнительных кнопок", Страница 20

Кнопка	Выбор	дополнительная информация
 Prewash	<ul style="list-style-type: none"> ■ активировать ■ деактивировать 	<p>Активировать или деактивировать предварительную стирку, например, для стирки сильно загрязненного белья.</p> <p>Заметка: Залейте моющее средство для предварительной стирки в ячейку I, а моющее средство для основной стирки в ячейку II кюветы для моющих средств.</p> <p>→ "Кювета для моющих средств", Страница 19</p>
 Extra Rinse	<ul style="list-style-type: none"> ■ активировать ■ деактивировать 	<p>Активировать или деактивировать дополнительный цикл полоскания.</p> <p>Рекомендовано при чувствительной коже или в регионах с очень мягкой водой.</p>
 Silent Wash	<ul style="list-style-type: none"> ■ активировать ■ деактивировать 	<p>Активировать или деактивировать тихий режим, например, для использования в ночное время.</p> <p>Сигналы управления и сигналы сообщений деактивируются, и прибор адаптируется к работе в тихом режиме, например, за счет сокращения количества оборотов барабана.</p>
 Higher Water Level	<ul style="list-style-type: none"> ■ активировать ■ деактивировать 	<p>Стирка в большом количестве воды.</p> <p>Рекомендовано для особо чувствительной кожи и более бережного ухода.</p>
 Pre-Soaking	<ul style="list-style-type: none"> ■ активировать ■ деактивировать 	<p>Активировать или деактивировать замачивание.</p> <p>→ "Замачивание белья", Страница 34</p> <p>Перед основным циклом стирки бельё остаётся лежать в воде.</p> <p>Для белья с особо стойкими загрязнениями.</p> <p>После замачивания программа приостанавливается на 15 минут для добавления белья.</p>

9 Программы









Примечания





- На этикетках по уходу за бельём приведена дополнительная информация по выбору программы.
- После обновления ПО могут стать доступны дополнительные функции. Дополнительная информация о выходе обновления ПО появится в приложении Home Connect.

Программа	Описание	макс. загрузка кг
Cottons  (Хлопок)	<p>Стирка прочных текстильных изделий из хлопка, льна и смешанных волокон.</p> <p>Подходит в качестве короткой программы для белья средней степени загрязнения, если активировано  SpeedPerfect.</p> <p>Программные установки:</p> <ul style="list-style-type: none"> ■ макс. 90 °C ■ макс. 1600 об/мин 	10,0 5,0 ¹
 Cottons Eco  (Хлопок Эко)	<p>Стирка прочных текстильных изделий из хлопка, льна и смешанных волокон.</p> <p>Энергосберегающая программа.</p> <p>Заметка: Для экономии энергии фактическая температура стирки может отличаться от установленной. Результат стирки соответствует требованиям законодательства.</p> <p>Программные установки:</p> <ul style="list-style-type: none"> ■ макс. 90 °C ■ макс. 1600 об/мин 	10,0
Easy Care  (Синтетика)	<p>Стирка текстильных изделий из синтетических и смешанных волокон.</p> <p>Программная установка:</p> <ul style="list-style-type: none"> ■ макс. 60 °C ■ макс. 1400 об/мин 	4,0
Mix  (Смеш./Быстр.)	<p>Стирка текстильных изделий из хлопка, льна, синтетических и смешанных волокон.</p> <p>Подходит для белья легкой степени загрязнения.</p> <p>Программные установки:</p> <ul style="list-style-type: none"> ■ макс. 60 °C ■ макс. 1600 об/мин 	4,0

¹  SpeedPerfect активировано



² Стирка невозможна

Программа	Описание	макс. загрузка кг
Delicates/Silk  (Тонкое бельё/ Шёлк)	<p>Стирка деликатных текстильных изделий, предназначенных для стирки, из шелка, вискозы и синтетики. Используйте средство для стирки тонкого белья или шелка.</p> <p>Заметка: Стирайте особенно деликатные текстильные изделия или изделия с крючками, пуговицами или скобами в сетке для белья.</p> <p>Программные установки:</p> <ul style="list-style-type: none"> ■ макс. 40 °C ■ макс. 800 об/мин 	2,0
 Wool  (Вовна)	<p>Стирка текстильных изделий из шерсти или с шерстью в составе, пригодных для ручной или машинной стирки. Чтобы избежать усадки белья, барабан очень бережно перемещает текстильные изделия, выдерживая длинные паузы.</p> <p>Используйте средство для стирки шерсти.</p> <p>Программные установки:</p> <ul style="list-style-type: none"> ■ макс. 40 °C ■ макс. 800 об/мин 	2,0
 Rinse (Полоскание)	<p>Полоскание с последующим отжимом и сливом воды.</p> <p>Программные установки: макс. 1600 об/мин</p>	—
 Spin/Drain  (Отжим/Слив)	<p>Отжим и слив воды.</p> <p>Если требуется только слив воды, активируйте 0. Белье не будет отжиматься.</p> <p>Программные установки: макс. 1600 об/мин</p>	—
App  (Доп. Программы)	<p>Выберите дополнительные программы непосредственно через приложение Home Connect.</p> <p>Описание программ приведено в приложении Home Connect.</p> <p>Заметка: Ваш прибор должен быть подключен к домашней сети и зарегистрирован в вашем приложении Home Connect.</p> <p>→ "Home Connect", Страница 36</p>	—
 Hygiene Plus (Гигиена)	<p>Стирка прочных текстильных изделий из хлопка, льна и смешанных волокон.</p> <p>Подходит для аллергиков и стирки изделий с повышенными требованиями к гигиене.</p>	6,5
¹  SpeedPerfect активировано		
² Стирка невозможна		

Программа	Описание	макс. загрузка кг
	<p>Заметка: Достигнутая заданная температура остается постоянной в течение всего процесса стирки.</p> <p>Программные установки:</p> <ul style="list-style-type: none"> ■ макс. 60 °C ■ макс. 1600 об/мин 	
 Shirts (Рубашки/Блузы)	<p>Стирка не требующих глажения рубашек/блузок из хлопка, льна, синтетических и смешанных волокон.</p> <p>Заметка: Для стирки тонкого белья или рубашек/блузок из шелка или чувствительных материалов выберите программу Delicates/Silk  (Тонкое бельё/Шёлк).</p> <p>Программные установки:</p> <ul style="list-style-type: none"> ■ макс. 60 °C ■ макс. 800 об/мин 	2,0
 Steam (Отпаривание)	<p>Подходит для рубашек, футболок и аналогичных изделий из хлопка, льна и смесовых тканей.</p> <p>В программе используется пар для отпаривания и прогрева сухих вещей. В результате смягченную и слегка увлажненную ткань можно погладить с меньшими усилиями или просто развесить для досушивания.</p> <p>Максимальная загрузка для программы – пять рубашек или пять футболок.</p> <p>Активируйте  SpeedPerfect, если вы хотите обработать паром только один предмет одежды.</p> <p>Примечания</p> <ul style="list-style-type: none"> ■ Сразу по окончании программы повесьте сушиться теплую влажную одежду или прогладьте ее. ■ Текстильные изделия не стираются и не чистятся. Не используйте моющее средство или средство по уходу. ■ Горячий пар может повредить некоторые типы тканей. <p>Программа не подходит для верхней одежды или изделий из шелка и шерсти, например, джемперов.</p>	- ²
 Duvet (Одеяла Пух.)	<p>Стирка подушек с наполнителем из синтетического волокна, стеганых одеял или пуховых изделий.</p> <p>Большие изделия стирайте отдельно.</p> <p>Используйте средство для стирки пуховых изделий или тонкого белья.</p> <p>Экономно дозируйте средство.</p>	2,5

¹  SpeedPerfect активировано

² Стирка невозможна

Программа	Описание	макс. загрузка кг
	<p>Не используйте кондиционер.</p> <p>Заметка: Перед стиркой сверните изделие в рулон и удалите из него воздух, чтобы избежать чрезмерного пенообразования.</p> <p>Программные установки:</p> <ul style="list-style-type: none"> ■ макс. 60 °C ■ макс. 1200 об/мин 	
 Super 15'/30' (Супер 30'/15')	<p>Стирка текстильных изделий из хлопка, синтетических и смешанных волокон.</p> <p>Короткая программа для небольших партий легко загрязненного белья.</p> <p>Продолжительность программы составляет прим. 30 минут.</p> <p>Для сокращения продолжительности программы на 15 минут активируйте  SpeedPerfect. Максимальный объем загрузки уменьшается до 2,0 кг.</p> <p>Программные установки:</p> <ul style="list-style-type: none"> ■ макс. 40 °C ■ макс. 1200 об/мин 	4,0 2,0 ¹
¹  SpeedPerfect активировано ² Стирка невозможна		

10 Аксессуары

Используйте оригинальные аксессуары. Они адаптированы к данному прибору.

Заметка: Некоторые принадлежности доступны в других цветах. Обратитесь в → "Сервисная служба", Страница 56.

	Применение	Номер для заказа
Удлинитель шланга подачи воды	Удлинитель шланга подвода воды / шланга Aquastop (2,50 м).	WMZ2381
Накладки для крепления	Повышение устойчивости прибора.	WMZ2200
Вставка для дозирования жидкого моющего средства	Дозирование жидкого моющего средства.	00605740
Помост	Установите прибор на возвышении, чтобы облегчить его загрузку и разгрузку.	WMZPW20W
Средство для очистки стиральной машины	Чистящее средство для ухода за внутренними компонентами прибора.	00311929

11 Стирка

11.1 Подготовка белья

ВНИМАНИЕ!

Предметы, оставленные в белье, могут повредить бельё и барабан.

- ▶ Удалите все предметы из карманов одежды.

Заметка

Для защиты прибора и белья подготовьте бельё.

- Вычистите землю и песок
- Рассортируйте бельё по цвету и типу ткани, учитывая информацию на этикетках по уходу за изделиями
- Застегните застёжки на молниях, липучках, а также крючки и пуговицы
- Свяжите тканевые ремни, ленты и шнуры

- Снимите ролики и металлические полоски со штор
- стирайте небольшие изделия или вещи из деликатных тканей в мешке-сетке для стирки
- Старайтесь стирать большие и маленькие изделия вместе
- Бельё со свежими пятнами стирайте сразу
- Предварительно обработайте бельё с застарелыми пятнами и постирайте несколько раз
- Кладите бельё в барабан в расправленном виде
- Бельё, предварительно обработанное хлорсодержащим отбеливателем, следует несколько раз прополоскать перед загрузкой в барабан

12 Моющие средства и средства по уходу

Информация производителя об использовании и дозированию приведена на упаковке.

Примечания

- используйте только жидкие моющие средства, которые могут стекать в машину самостоятельно
- Не смешивайте различные жидкие моющие средства
- Не смешивайте моющее средство и кондиционер
- Не используйте средств с истекшим сроком годности, а также сильно застывшие продукты.
- не используйте средства, в состав которых входят растворители, едкие или газообразующие средства
- не используйте хлоросодержащие отбеливатели
- Экономно применяйте красители, если разъедают поверхности из нержавеющей стали
- Ни в коем случае не используйте в приборе средства для обесцвечивания

13 Стандартное управление

13.1 Включение прибора

Заметка: После подключения к электросети при первом включении прибора процесс приведения в рабочий режим занимает до одной минуты.

Требование: Прибор установлен и подключен надлежащим образом.

→ "Установка и подключение",
Страница 13

- ▶ Нажмите .

Процесс включения занимает несколько секунд.

Заметка: Подсветка барабана гаснет автоматически.

13.2 Установка программы

1. Нажмите на необходимую программу.

→ "Программы", Страница 27

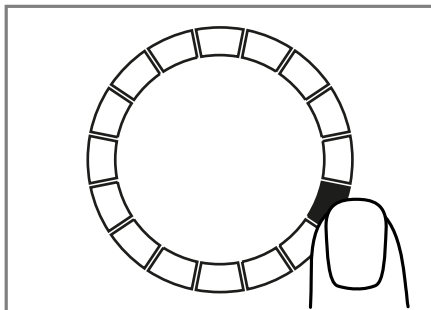



- ✓ На дисплее отображаются установки для программы.
2. При необходимости отрегулируйте установки программ.
→ "Корректировка установок для программы", Страница 33

Установка дополнительных программ

Требование: Home Connect настроено.

→ "Настройка Home Connect",
Страница 36

1. Установите программу **App**  (Доп. Программы).
 **Remote Start** мигает.
2. Нажмите  **Remote Start**.
В приложении Home Connect отображаются варианты программ.
3. Установите программу в приложении Home Connect.
4. При необходимости отрегулируйте установки программ.
→ "Корректировка установок для программы", Страница 33
5. Запустите программу.
→ "Запуск программы", Страница 34

13.3 Корректировка установок для программы

Требование: Программа установлена.
→ "Установка программы", Страница 32

- ▶ Настройте программные установки.
→ "Клавиши", Страница 24

Учитывайте информацию по теме Логика управления → Страница 20.

Заметка: Выбранные установки не сохраняются постоянно для программы.

13.4 Загрузка белья

Заметка: Для предотвращения сминания учитывайте максимальную загрузку для программы.

→ "Программы", Страница 27

Требования

- Белье подготовлено и отсортировано.
→ "Стирка", Страница 31
- Барабан пуст.

1. Откройте дверцу.
2. Загрузите белье в барабан.
3. Закройте дверцу.

Убедитесь, что белье не зажато дверцей.

13.5 Установка вставки для дозирования жидких моющих средств

Если вставка заказывалась в качестве аксессуара, ее потребуется установить.

1. Выдвиньте кювету для моющих средств.

2. Прижмите вставку и полностью извлеките кювету.

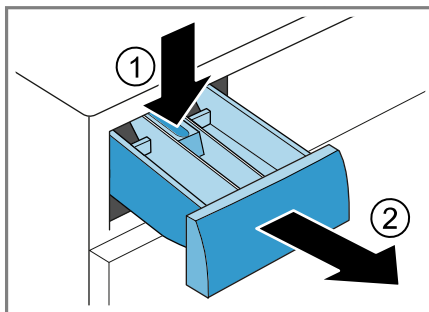

3. Установить вставку для дозирования жидких моющих средств.

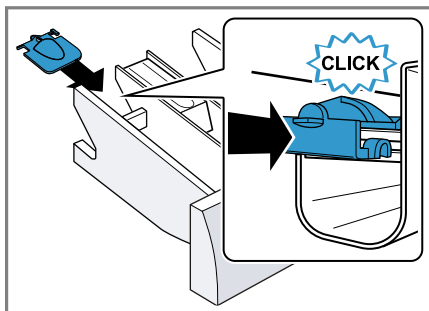

4. Задвиньте кювету для моющих средств на место.

13.6 Вставка для дозирования жидких моющих средств

Для дозирования жидких моющих средств в кювету можно использовать вставку для дозирования.

1. Выдвиньте кювету для моющих средств.

2. Выдвиньте вставку для дозирования.

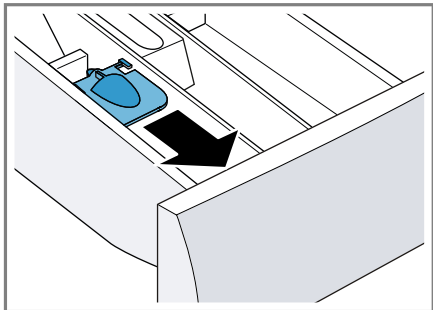

3. Прижмите и зафиксируйте вставку.

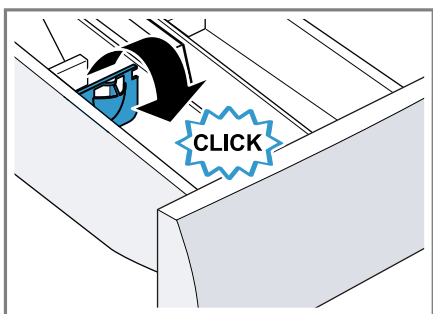

4. Задвиньте кювету для моющих средств на место.

13.7 Загрузка моющих средств и средств по уходу

Примечания

- Не используйте дозатор для жидких моющих средств при использовании гелеобразных моющих средств, стирального порошка, предварительной стирки или с установкой времени «Завершение через».
 - Соблюдайте указания по использованию моющих средств и средств по уходу → Страница 32.
1. Выдвиньте кювету для моющих средств.

2. Добавьте моющее средство.
→ "Кювета для моющих средств", Страница 19
3. При необходимости добавьте средство по уходу.
4. Задвиньте кювету для моющих средств на место.

13.8 Запуск программы

Требование: Программа установлена.
→ "Установка программы", Страница 32

- ▶ Нажмите **II ▷**.
- ✓ Барабан вращается, и выполняется контроль загрузки, что может занять до 2 минут. После этого начинается поступление воды.
- ✓ На дисплее отображается время выполнения и время окончания программы.
- ✓ По окончании программы на дисплее отображается: **End**.

13.9 Замачивание белья

Для замачивания белья в приборе активируйте замачивание до запуска программы.

Заметка: Добавьте моющее средство в ячейку I кюветы для моющих средств, а средство для основного цикла стирки в ячейку II кюветы для моющих средств.
→ "Кювета для моющих средств", Страница 19

Требования

- Белье уложено в барабан.
→ "Загрузка белья", Страница 33
 - Программа установлена.
→ "Установка программы", Страница 32
 - На дисплее отображаются все дополнительные кнопки.
→ "Логика управления", Страница 20
1. Нажмите  **Pre-Soaking**
→ "Клавиши", Страница 26.

- Запустите программу.
→ "Запуск программы", Страница 34

При этом раздается звуковой сигнал и начинает мигать II ▷.

Защелка дверцы разблокирована.

Заметка: При дозагрузке вещей соблюдайте указания на дисплее.

→ "Дисплей", Страница 23

- Чтобы продолжить выполнение программы, нажмите II ▷ или подождите прим. 15 минут.

13.10 Дозагрузка белья

После запуска программы вы можете доложить или вынуть белье в зависимости от статуса программы.

- Нажмите II ▷.

Прибор прекращает работу.

Заметка: При дозагрузке вещей соблюдайте указания на дисплее.

→ "Дисплей", Страница 23

- Откройте дверцу.
- Загрузите или выньте белье.
- Закройте дверцу.
- Нажмите II ▷.

13.11 Отмена программы

- Нажмите II ▷.
- Откройте дверцу.

При высоком уровне воды и высокой температуре дверца остается закрытой согласно требованиям безопасности.

- При высокой температуре запустите программу  **Rinse (Полоскание)**.
- При высоком уровне воды запустите программу  **Spin (Опким)** или установите подходящую программу для слива.

→ "Программы", Страница 27

- Выньте белье.
→ "Извлечение белья", Страница 35

13.12 Продолжение программы, когда статус программы "Без полоскания"

Требования

- Программа с установкой «Без отжима» активирована.
→ "Клавиши", Страница 25
 - Последний цикл полоскания для установленной программы завершен, и белье остается в воде.
- Установите программу  **Spin (Опким)** или программу «Слив».
→ "Программы", Страница 27
 - Нажмите II ▷.

13.13 Извлечение белья

- Откройте дверцу.
- Выньте белье из барабана.

13.14 Переключение прибора в состоянии готовности/режим ожидания

- Нажмите .
- Вытрите резиновую манжету насухо и удалите посторонние предметы.

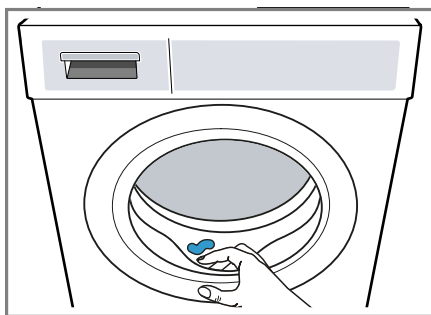

- Оставьте дверцу прибора и кювету для моющих средств открытыми, чтобы остаточная жидкость могла высохнуть.

14 Блокировка для безопасности детей

Защитите свой прибор от непреднамеренного использования.

14.1 Активация блокировки для безопасности детей

- ▶ В течение 3 секунд удерживайте нажатой  **3 sec.**
- ✓ Элементы управления заблокированы.
- ✓ Блокировка для безопасности детей остается активированной даже после переключения прибора в режим готовности/ожидания и при отключении электроэнергии.

14.2 Деактивация блокировки для безопасности детей

Требование: Для деактивации блокировки для безопасности детей требуется включить прибор.

- ▶ В течение 3 секунд удерживайте нажатой  **3 sec.**

15 Home Connect

Данный прибор можно подключить к домашней сети связи. Подключите прибор к мобильному устройству, чтобы управлять функциями прибора через приложение Home Connect, изменять базовые установки и отслеживать актуальный статус стирки.

Сервис Home Connect доступен не во всех странах. Возможность использования функции Home Connect зависит от наличия сервиса Home Connect в вашей стране. Информацию об этом вы найдете здесь: www.home-connect.com.

Приложение Home Connect поможет вам пройти весь процесс регистрации. Для выполнения настроек следуйте указаниям в приложении Home Connect.

Рекомендации

- Соответствующая информация содержится в прилагаемой документации Home Connect.
- Также соблюдайте указания, приведенные в приложении Home Connect.

Примечания

- Соблюдайте изложенные в данной инструкции правила техники безопасности, в том числе при управлении прибором через приложение Home Connect.
→ *"Безопасность", Страница 4*
- Приоритетным является управление непосредственно на самом приборе. В этом случае одновременное управление через приложение Home Connect невозможно.

15.1 Установка приложения Home Connect

1. Приложение Home Connect установлено на мобильном устройстве.
2. Запустите приложение Home Connect и настройте доступ для Home Connect.

Приложение Home Connect поможет вам пройти весь процесс регистрации.

15.2 Настройка Home Connect

Требования

- Приложение Home Connect настроено на мобильном устройстве.
 - Wi-Fi на роутере активирован.
 - Место установки прибора находится в радиусе действия домашней сети WLAN (Wi-Fi).
1. В течение 3 секунд нажмите и удерживайте  **Remote Start**.

2. Следуйте указаниям в приложении Home Connect.

15.3 Меню Home Connect

В меню Home Connect находятся все установки Home Connect.

Вызов меню Home Connect

- ▶ Нажмите и удерживайте  **Remote Start** не менее 3 секунд.
- ✓ На дисплее отображается первая установка меню Home Connect.

Навигация по меню Home Connect

- ▶ Коротко нажимайте  **Remote Start**, пока на дисплее не появится необходимая установка.

Выход из меню Home Connect

- ▶ Нажмите и удерживайте  **Remote Start** не менее 3 секунд.

15.4 Включение Wi-Fi на приборе

Требования

- Вызвано меню Home Connect.
→ *"Вызов меню Home Connect", Страница 37*
- На дисплее отображается "выкл".
- ▶ Нажмите  для изменения установки.
- ✓ На дисплее отображается "вкл", если Wi-Fi активирован.

Заметка: Когда Wi-Fi активирован, на дисплее попеременно отображаются "вкл" и уровень сигнала Wi-Fi.

15.5 Выключение Wi-Fi на приборе

Требования

- Вызвано меню Home Connect.
→ *"Вызов меню Home Connect", Страница 37*
- На дисплее отображается "вкл".
- ▶ Нажмите  для изменения установки.
- ✓ На дисплее отображается "ВЫКЛ", если Wi-Fi отключен.

15.6 Сброс настроек сети на приборе

Требования

- Вызвано меню Home Connect.
→ *"Вызов меню Home Connect", Страница 37*
- На дисплее отображается **rEs**.
- ▶ Нажмите  и удерживайте не менее 3 секунд.
- ✓ Настройки сети возвращаются к исходным.

15.7 Дистанционный запуск

Разблокируйте прибор для дистанционного запуска через приложение Home Connect.



Заметка

В целях безопасности дистанционный запуск деактивируется при следующих условиях:

- Выполняется разблокировка дверцы прибора.
- Нажата  **Remote Start**.
- После отключения электроэнергии.

Активация дистанционного запуска

Требования

- Подключите прибор к домашней сети WLAN (Wi-Fi).
- Прибор подключен к приложению Home Connect.
- Программа выбрана.
- Дверца прибора закрыта.
- ▶ Нажмите  **Remote Start**.
- ✓ Горит  **Remote Start** и прибор становится доступен для дистанционного запуска через приложение Home Connect.

Деактивация дистанционного запуска

- ▶ Нажмите  **Remote Start**.
- ✓  **Remote Start** гаснет.

15.8 Дистанционная диагностика

В случае вашего обращения с запросом, сервисная служба может получить доступ к вашему прибору посредством дистанционной диагностики Home Connect, если ваш прибор подключен к серверу, а удаленная диагностика доступна в стране пользователя.

Рекомендация: Для получения дополнительной информации и указаний по доступу к удаленной диагностике в вашей стране см. раздел Сервис на местном веб-сайте: www.home-connect.com.

15.9 Защита данных

Соблюдайте указания по защите данных. При первом соединении прибора с домашней сетью, имеющей выход в интернет, прибор передает на сервер

Home Connect данные следующих категорий (первоначальная регистрация):

- Уникальный идентификатор прибора (состоит из кодовых номеров прибора и MAC-адреса встроенного модуля Wi-Fi).
- Сертификат безопасности модуля Wi-Fi (для информационно-технической защиты соединения).
- Текущие версии программного и аппаратного обеспечения вашего бытового прибора.
- Статус предыдущего восстановления заводских настроек, если оно выполнялось.

Первоначальная регистрация является этапом подготовки к использованию функций Home Connect и требуется лишь однократно, при первом использовании функций Home Connect.

Заметка: Обратите внимание, что использование функций Home Connect возможно только при наличии приложения Home Connect. Информацию о защите данных можно найти в приложении Home Connect.

16 Базовые установки

Вы можете задать базовые установки прибора в соответствии с вашими потребностями.

16.1 Обзор базовых установок

Заметка: После обновления ПО могут стать доступны дополнительные функции. Дополнительная информация о выходе обновления ПО появится в приложении Home Connect.

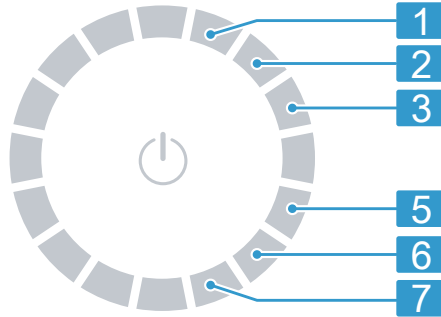







Положение	Базовая установка	Выбор	Описание
1	Сигнал окончания	0 (выкл) 1 (тихий) 2 (средний) 3 (громкий) 4 (очень громкий)	Установить громкость сигнала по окончании программы.
2	Сигнал кнопок	0 (выкл) 1 (тихий) 2 (средний) 3 (громкий) 4 (очень громкий)	Установить громкость сигнала при нажатии кнопок.
3	Яркость дисплея	1 (низкая) 2 (средняя) 3 (высокая) 4 (очень высокая)	Установить яркость дисплея.
5	Напоминание об очистке барабана	On (вкл) OFF (выкл)	Активировать или деактивировать напоминание об очистке барабана.

6	Счетчик циклов запуска	Показывает количество завершенных программ.
7	Заводск. установка	Сбросить настройки прибора до заводских.

16.2 Изменение базовых установок

Требование: На дисплее отображаются все дополнительные кнопки.

→ "Отображение или скрытие дополнительных кнопок", Страница 20

1. Для вызова базовых установок нажмите  **Basic Settings**.
2. Выберите нужную базовую установку.
→ "Обзор базовых установок", Страница 39
3. Измените базовую установку:
 - Для изменения значения нажмите  или .
 - Чтобы сбросить настройки прибора до заводских, нажмите и удерживайте   прим. 3 секунды.
4. Для сохранения установок нажмите  **Basic Settings**.

17 Счетчик программ

Счетчик программ показывает количество выполненных программ.

17.1 Вызов счетчика программ

1. Нажмите  **Basic Settings**.
2. Установите переключатель программ в положение 6.

18 Очистка и уход

Для долговременной исправной работы прибора требуется его тщательная очистка и уход.

18.1 Очистка барабана

ОСТОРОЖНО

Опасность травмирования!

Стирка только при низких температурах и недостаточная циркуляция воздуха в приборе могут повредить барабан и стать причиной травм.

- ▶ Регулярно запускайте программу для очистки барабана или стирайте при температуре не ниже 60 °С.
- ▶ После каждого использования оставляйте прибор просохнуть с открытой дверцей и выдвинутой кюветой для моющих средств.
- ▶ Выберите программу **Cottons 90 °С**  (**Хлопок 90 °С**) или программу для очистки барабана в приложении Home Connect.
Запустите программу без белья с универсальным моющим средством с кислородным отбеливателем или с моющим средством по уходу за внутренними компонентами прибора.
→ "Аксессуары", Страница 31

18.2 Очистка кюветы для моющих средств

1. Выдвиньте кювету для моющих средств.

2. Прижмите вставку и полностью извлеките кювету для моющих средств.

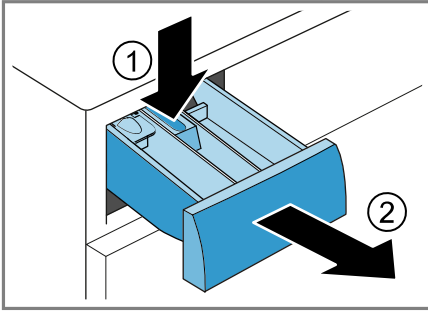

3. Выдвиньте вставку в направлении снизу вверх.

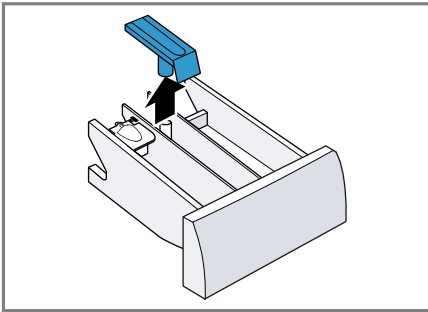

4. Промойте кювету для моющих средств и вставку в воде с помощью щётки и просушите.

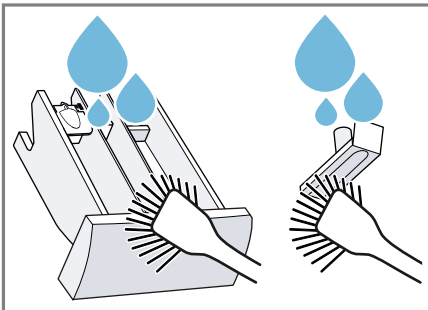

5. Установите вставку на место и зафиксируйте ее.

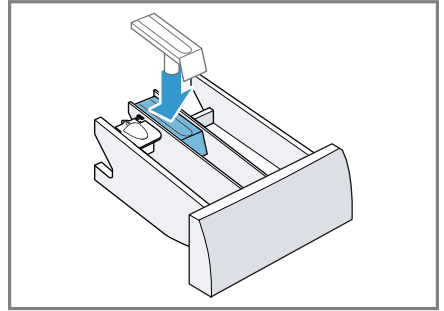

6. Очистите отверстие для кюветы для моющих средств.

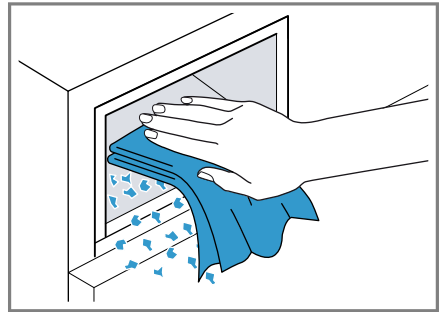

7. Задвиньте кювету для моющих средств на место.

18.3 Очистка откачивающего насоса

Регулярно (минимум раз в год), а также в случае возникновения неисправностей, например, засорения или дребезга очищайте откачивающий насос.

Осушение откачивающего насоса

1. Закройте водопроводный кран.
2. Переключите прибор в режим готовности/ожидания.
→ "Переключение прибора в состояние готовности/режим ожидания",
Страница 35

ru Очистка и уход

- Отсоедините вилку сетевого кабеля прибора от электросети.
- Откройте и снимите крышку с отверстия для технического обслуживания.

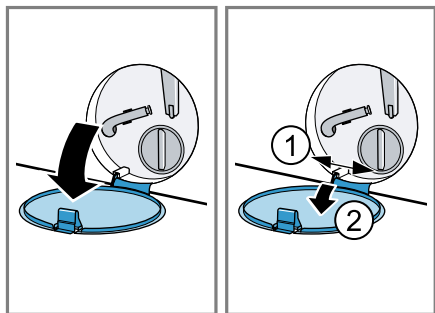

- Подставьте ёмкость соответствующего объема под отверстие.

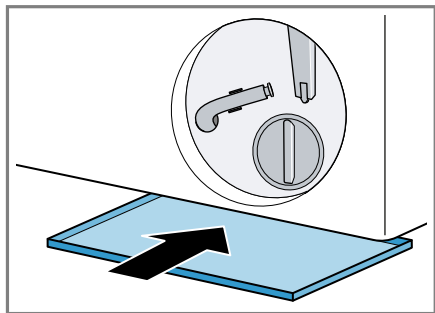

- Выньте сливной шланг из держателя.

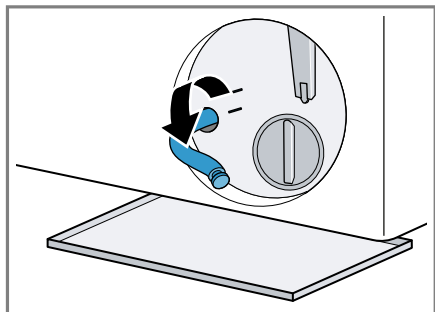

- ⚠ ОСТОРОЖНО - Опасность ошпаривания!** Во время стирки при высокой температуре раствор моющего средства сильно нагревается.
▶ Не прикасайтесь к горячему раствору моющего средства.

Для слива раствора моющего средства в ёмкость выньте пробку.

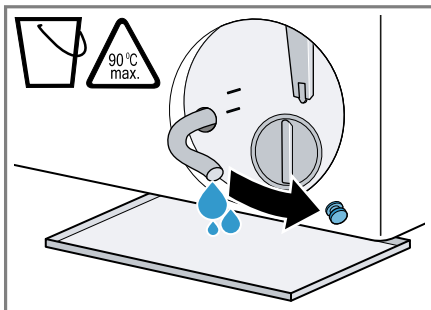

- Плотно установите закрывающую пробку на место.

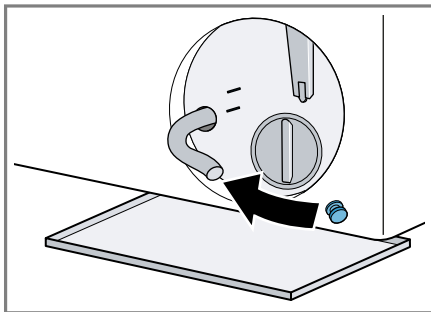

- Вставьте сливной шланг в держатель.

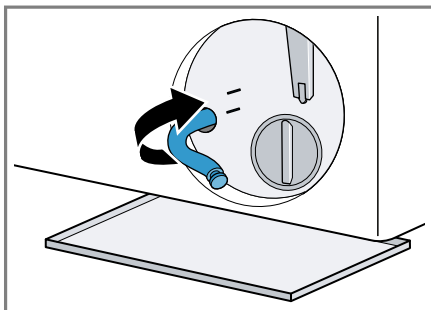

Очистка откачивающего насоса

Требование: Откачивающий насос пуст.
→ Страница 41

1. Поскольку в откачивающем насосе может оставаться вода, откручивайте крышку насоса с осторожностью.
 - Значительное загрязнение может привести к залипанию фильтрующего элемента в корпусе насоса. Удалите загрязнения и извлеките фильтрующий элемент.

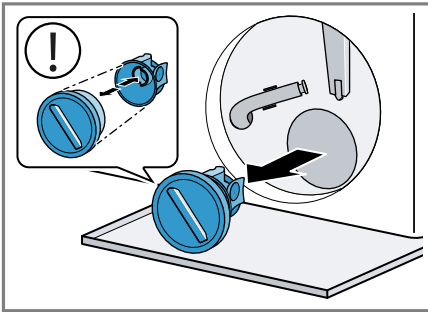

2. Очистите внутреннюю поверхность, резьбу крышки насоса и корпус насоса.

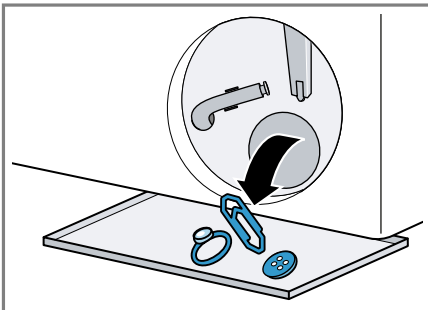

Крышка насоса состоит из двух деталей, которые можно разобрать при очистке.

3. Убедитесь, что оба лопастных колеса откачивающего насоса проворачиваются.

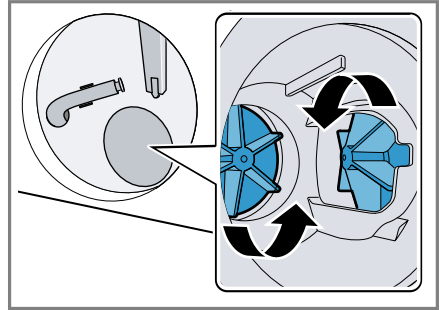

4. Установите на место крышку насоса.
 - Убедитесь, что компоненты крышки насоса установлены правильно.

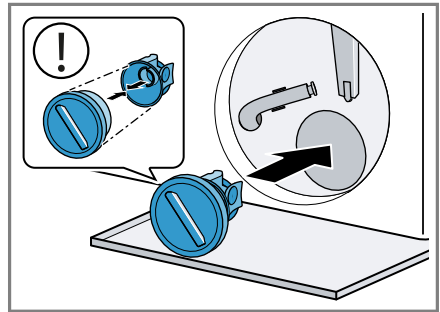

5. Закрутите крышку насоса до упора.

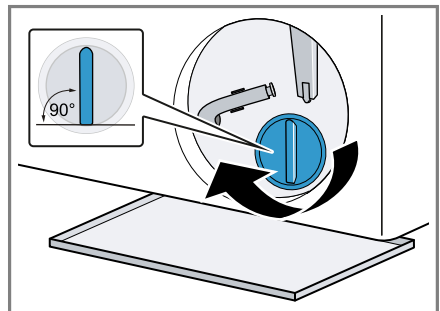

Ручка крышки насоса должна находиться в вертикальном положении.

- Установите и закройте крышку отверстия для технического обслуживания.

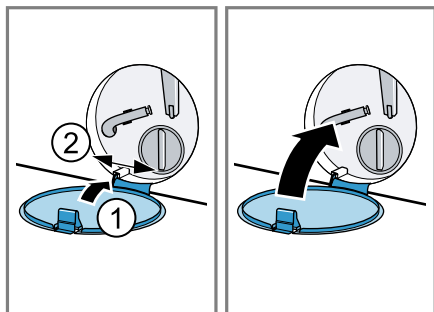

18.4 Очистка впускного отверстия в резиновой манжете

Регулярно проверяйте и очищайте впускное отверстие в резиновой манжете от засоров.

- Откройте дверцу прибора.
- Устраните засор впускного отверстия.

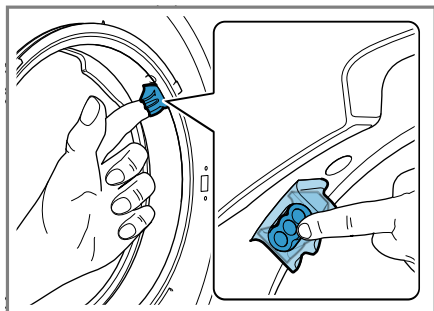

Заметка: Не используйте острые и режущие предметы.

19 Устранение неисправностей

Вы можете самостоятельно устранить незначительные неисправности вашего прибора. Воспользуйтесь информацией из главы «Устранение неисправностей» перед обращением в сервисную службу. Это позволит избежать дополнительных расходов.

ПРЕДУПРЕЖДЕНИЕ



Опасность поражения электрическим током!





При неквалифицированном ремонте прибор может стать источником опасности.



- ▶ Ремонтировать прибор разрешается только квалифицированным специалистам.
- ▶ Для ремонта прибора можно использовать только оригинальные запчасти.
- ▶ Во избежание опасностей замена поврежденного сетевого кабеля данного прибора может быть выполнена только производителем или авторизованной им сервисной службой либо лицом, имеющим аналогичную квалификацию.

Неисправность	Причина и устранение неисправностей
Дисплей гаснет и мигает II ▷.	Режим энергосбережения активен. <ul style="list-style-type: none"> ▶ Нажмите II ▷. ✓ Дисплей снова загорается.
"E:30 / -80"	Канализационная труба или сливной шланг засорены. <ul style="list-style-type: none"> ▶ Прочистите канализационную трубу или сливной шланг.
	Канализационная труба или сливной шланг перегнулись или засорены. <ul style="list-style-type: none"> ▶ Убедитесь, что сливной шланг и канализационная труба не перегнулись и не засорены.
	Сливной шланг подсоединен слишком высоко. <ul style="list-style-type: none"> ▶ Подсоедините сливной шланг на высоту не более 1 м.
	Произведено недопустимое удлинение сливного шланга. <ul style="list-style-type: none"> ▶ Удалите недопустимое удлинение сливного шланга. → "Подключение прибора к сети", Страница 15
	Засорён откачивающий насос. <ul style="list-style-type: none"> ▶ → "Очистка откачивающего насоса", Страница 41
	Крышка насоса установлена неправильно. <ul style="list-style-type: none"> ▶ Установите крышку откачивающего насоса правильно.
	Крышка не полностью прикручена. <ul style="list-style-type: none"> ▶ Убедитесь, что крышка насоса полностью прикручена к прибору. Ручка крышки насоса должна находиться в вертикальном положении.
	Слишком высокая дозировка мощного средства.

Неисправность	Причина и устранение неисправностей
"E:30 / -80"	<ul style="list-style-type: none"> ▶ Разведите одну столовую ложку кондиционера в 0,5 л воды и залейте в ячейку II (не подходит для функциональной одежды для активного отдыха и спорта и пуховых изделий!). ▶ Уменьшите дозируемое количество моющего средства для следующей стирки с аналогичным объёмом загрузки.
"E:38 / -25 / -26"	<p data-bbox="374 368 717 400">Засорён откачивающий насос.</p> <ul style="list-style-type: none"> ▶ → <i>"Очистка барабана", Страница 40</i> если ошибка появится снова, ▶ → <i>"Очистка откачивающего насоса", Страница 41</i> <p data-bbox="374 520 964 552">Впускное отверстие в резиновой манжете забилося.</p> <ul style="list-style-type: none"> ▶ → <i>"Очистка впускного отверстия в резиновой манжете", Страница 44</i>
"H:32"	<p data-bbox="374 624 1005 679">Система контроля дисбаланса прервала отжим вследствие неравномерного распределения белья в машине.</p> <ul style="list-style-type: none"> ▶ Заново распределите бельё в барабане. <p data-bbox="374 719 1034 831">Заметка: По возможности загрузите в барабан одновременно крупные и мелкие предметы белья. Бельё различного размера лучше распределяется в барабане во время отжима.</p>
"E:30 / -10" и/или 	<p data-bbox="374 847 639 879">Низкое давление воды.</p> <p data-bbox="374 879 833 903">Устранение неисправности невозможно.</p> <hr/> <p data-bbox="374 911 927 943">Сетчатый фильтр в шланге подачи воды засорен.</p> <ul style="list-style-type: none"> ▶ Очистите сетчатый фильтр в линии подачи воды. <hr/> <p data-bbox="374 983 706 1015">Водопроводный кран закрыт.</p> <ul style="list-style-type: none"> ▶ Откройте водопроводный кран. <hr/> <p data-bbox="374 1054 829 1086">Шланг подачи воды согнут или пережат.</p> <ul style="list-style-type: none"> ▶ Убедитесь, что шланг подачи воды не согнут и не пережат. <hr/> <p data-bbox="374 1158 893 1190">Система измерения уровня воды неисправна.</p> <p data-bbox="374 1198 1001 1254">Заметка: При появлении сообщения об ошибке прибор запускает слив.</p> <ol style="list-style-type: none"> 1. Дождитесь завершения слива в течение прим. 5 минут. 2. Чтобы сбросить сообщение об ошибке, выключите прибор. 3. Снова включите прибор. 4. Если сообщение об ошибке появится снова, обратитесь в сервисную службу. → <i>"Сервисная служба", Страница 56</i>

Неисправность	Причина и устранение неисправностей
"E:35 / -10"	<p>В поддоне скопилась вода.</p> <ul style="list-style-type: none"> ▶ Закройте водопроводный кран. ▶ Обратитесь в сервисную службу. → <i>"Сервисная служба", Страница 56</i> <hr/> <p>Прибор негерметичен.</p> <ul style="list-style-type: none"> ▶ Закройте водопроводный кран. ▶ Обратитесь в сервисную службу. → <i>"Сервисная служба", Страница 56</i>
	<p>Слишком высокая дозировка моющего средства.</p> <ul style="list-style-type: none"> ▶ Разведите одну столовую ложку кондиционера в 0,5 л воды и залейте в ячейку II (не подходит для функциональной одежды для активного отдыха и спорта и пуховых изделий!). ▶ Уменьшите дозируемое количество моющего средства для следующей стирки с аналогичным объемом загрузки.
	<p>Требуется очистка барабана.</p> <ul style="list-style-type: none"> ▶ → <i>"Очистка барабана", Страница 40</i>
"E:30/-20"	<p>Слишком высокая дозировка моющего средства.</p> <ul style="list-style-type: none"> ▶ Уменьшите дозируемое количество моющего средства для следующей стирки с аналогичным объемом загрузки. <hr/> <p>Залит дополнительный объем воды.</p> <ul style="list-style-type: none"> ▶ Во время работы не заливайте в прибор дополнительную воду. <hr/> <p>Магнитный клапан неисправен.</p> <ul style="list-style-type: none"> ▶ Обратитесь в сервисную службу. → <i>"Сервисная служба", Страница 56</i>
Все остальные коды ошибок.	<p>Функциональная неисправность</p> <ol style="list-style-type: none"> 1. Выключите прибор и снова включите. 2. Если сообщение появится снова, отключите прибор от электросети минимум на 30 секунд, вынув штепсельную вилку из розетки или отключив соответствующий предохранитель в блоке предохранителей. ✓ В случае однократной неисправности сообщение исчезнет. 3. Если сообщение появится снова, обратитесь в сервисную службу. Позвонив, укажите точное сообщение об ошибке. → <i>"Сервисная служба", Страница 56</i>



Неисправность	Причина и устранение неисправностей
Прибор не работает.	Вилка сетевого кабеля не вставлена в розетку. ▶ Подключите прибор к электросети.
	Сработал предохранитель в блоке предохранителей. ▶ Проверьте предохранитель в блоке предохранителей.
	Сбой электропитания. ▶ Проверьте, работает ли освещение или другие приборы в помещении.
	Возникла программная ошибка. ▶ Для перезапуска прибора нажмите и удерживайте II ▷ около 5 секунд.
Не запускается программа.	Кнопка II ▷ не была нажата. ▶ Нажмите II ▷ .
	Дверца не закрыта. ▶ Закройте дверцу.
	Активирована блокировка для безопасности детей. ▶ Деактивирована блокировка для безопасности детей. → "Деактивация блокировки для безопасности детей", Страница 36
	Установка  Ready In активирована. ▶ Проверьте, активирована ли установка  Ready In . → "Клавиши", Страница 25
	Бельё зажато дверцей. ▶ Удалите зажатое бельё.
Дверца не открывается.	Установка  активирована. ▶ Продолжите выполнение программы, выбрав  Spin (Опким) или подходящую программу для слива и нажмите II ▷ . → "Продолжение программы, когда статус программы "Без полоскания"", Страница 35
	Слишком высокая температура. ▶ Подождите, пока температура немного снизится. ▶ Отменить выполнение программы. → "Отмена программы", Страница 35
	Слишком высокий уровень воды. ▶ Выберите подходящую программу для слива. → "Программы", Страница 27
	Отключение электроэнергии.

Неисправность	Причина и устранение неисправностей
Дверца не открывается.	<ul style="list-style-type: none"> ▶ Откройте дверь при помощи функции аварийной разблокировки. → <i>"Экстренная разблокировка", Страница 55</i>
Не сливается раствор моющего средства.	<p>Канализационная труба или сливной шланг засорены.</p> <ul style="list-style-type: none"> ▶ Прочистите канализационную трубу или сливной шланг. <p>Канализационная труба или сливной шланг перегнулись или засорены.</p> <ul style="list-style-type: none"> ▶ Убедитесь, что сливной шланг и канализационная труба не перегнулись и не засорены. <p>Засорён откачивающий насос.</p> <ul style="list-style-type: none"> ▶ → <i>"Очистка откачивающего насоса", Страница 41</i> <p>Установка  активирована.</p> <ul style="list-style-type: none"> ▶ Продолжите выполнение программы, выбрав  Spin (Опким) или подходящую программу для слива и нажмите II ▷. → <i>"Продолжение программы, когда статус программы "Без полоскания"", Страница 35</i>
	<p>Сливной шланг подсоединен слишком высоко.</p> <ul style="list-style-type: none"> ▶ Подсоедините сливной шланг на высоту не более 1 м.
	<p>Крышка насоса установлена неправильно.</p> <ul style="list-style-type: none"> ▶ Установите крышку откачивающего насоса правильно.
	<p>Слишком высокая дозировка моющего средства.</p> <ul style="list-style-type: none"> ▶ Разведите одну столовую ложку кондиционера в 0,5 л воды и залейте в ячейку II (не подходит для функциональной одежды для активного отдыха и спорта и пуховых изделий!). ▶ Уменьшите дозируемое количество моющего средства для следующей стирки с аналогичным объёмом загрузки.
	<p>Произведено недопустимое удлинение сливного шланга.</p> <ul style="list-style-type: none"> ▶ Удалите недопустимое удлинение сливного шланга. → <i>"Подключение прибора к сети", Страница 15</i>
	<p>Крышка не полностью прикручена.</p> <ul style="list-style-type: none"> ▶ Убедитесь, что крышка насоса полностью прикручена к прибору. Ручка крышки насоса должна находиться в вертикальном положении.
Вода не поступает. Моющее средство не смывается.	<p>Кнопка II ▷ не была нажата.</p> <ul style="list-style-type: none"> ▶ Нажмите II ▷. <p>Сетчатый фильтр в шланге подачи воды засорен.</p> <ul style="list-style-type: none"> ▶ Очистите сетчатый фильтр в линии подачи воды.

Неисправность	Причина и устранение неисправностей
Вода не поступает. Моющее средство не смывается.	<p>Водопроводный кран закрыт.</p> <ul style="list-style-type: none"> ▶ Откройте водопроводный кран. <hr/> <p>Шланг подачи воды согнут или пережат.</p> <ul style="list-style-type: none"> ▶ Убедитесь, что шланг подачи воды не согнут и не пережат.
Многokrатное начало отжима.	<p>Система контроля дисбаланса пытается устранить неравномерное распределение белья в машине, заново распределяя бельё.</p> <ul style="list-style-type: none"> ▶ Не является неисправностью – никаких действий не требуется. <p>Заметка: Загружайте в барабан одновременно крупные и мелкие предметы белья. Бельё различного размера лучше распределяется в барабане во время отжима.</p>
Продолжительность программы изменяется во время процесса стирки.	<p>Выполнение программы оптимизируется автоматически. Это может привести к изменению продолжительности программы.</p> <ul style="list-style-type: none"> ▶ Не является неисправностью – никаких действий не требуется. <hr/> <p>Система контроля дисбаланса пытается устранить неравномерное распределение белья в машине, заново распределяя бельё.</p> <ul style="list-style-type: none"> ▶ Не является неисправностью – никаких действий не требуется. <p>Заметка: Загружайте в барабан одновременно крупные и мелкие предметы белья. Бельё различного размера лучше распределяется в барабане во время отжима.</p> <hr/> <p>Система контроля пенообразования запускает цикл полоскания в случае повышенного пенообразования.</p> <ul style="list-style-type: none"> ▶ Не является неисправностью – никаких действий не требуется.
В барабане не видно воды.	<p>Вода ниже видимой области.</p> <ul style="list-style-type: none"> ▶ Не является неисправностью – никаких действий не требуется. ▶ Во время работы не заливайте в прибор дополнительную воду.
Резкие толчки барабана после запуска программы.	<p>Причиной является внутренняя проверка двигателя.</p> <ul style="list-style-type: none"> ▶ Не является неисправностью – никаких действий не требуется.
В ячейке ☼ содержатся остатки воды.	<p>Вставка ячейки ☼ засорена.</p> <ul style="list-style-type: none"> ▶ → "Очистка кюветы для моющих средств", Страница 40

Неисправность	Причина и устранение неисправностей
Вибрация и перемещение прибора во время отжима.	<p>Прибор установлен некорректно.</p> <ul style="list-style-type: none"> ▶ → <i>"Выравнивание прибора", Страница 17</i> <hr/> <p>Ножки прибора не зафиксированы.</p> <ul style="list-style-type: none"> ▶ Зафиксируйте ножки прибора. → <i>"Выравнивание прибора", Страница 17</i> <hr/> <p>Транспортировочные крепления не сняты.</p> <ul style="list-style-type: none"> ▶ → <i>"Снятие транспортировочных креплений", Страница 14.</i>
Барабан вращается, вода не поступает.	<p>Контроль загрузки активен.</p> <ul style="list-style-type: none"> ▶ Не является неисправностью, никаких действий не требуется. <p>Заметка: Контроль загрузки может продолжаться до 2 минут.</p>
Сильное пенообразование.	<p>Слишком высокая дозировка моющего средства.</p> <ul style="list-style-type: none"> ▶ Разведите одну столовую ложку кондиционера в 0,5 л воды и залейте в ячейку II (не подходит для функциональной одежды для активного отдыха и спорта и пуховых изделий!). ▶ Уменьшите дозируемое количество моющего средства для следующей стирки с аналогичным объемом загрузки.
Не достигается самая высокая скорость отжима.	<p>Установлена низкая скорость отжима.</p> <ul style="list-style-type: none"> ▶ Установите более высокую скорость отжима для следующей стирки. <hr/> <p>Система контроля дисбаланса компенсирует неравномерное распределение белья в машине, уменьшая скорость отжима.</p> <ul style="list-style-type: none"> ▶ Заново распределите бельё в барабане. <p>Заметка: По возможности загрузите в барабан одновременно крупные и мелкие предметы белья. Бельё различного размера лучше распределяется в барабане во время отжима.</p> <ul style="list-style-type: none"> ▶ Запустите программу  Spin (Опким).
Не запускается программа «Отжим».	<p>Канализационная труба или сливной шланг засорены.</p> <ul style="list-style-type: none"> ▶ Прочистите канализационную трубу или сливной шланг. <hr/> <p>Канализационная труба или сливной шланг перегнулись или засорены.</p> <ul style="list-style-type: none"> ▶ Убедитесь, что сливной шланг и канализационная труба не перегнулись и не засорены.

Неисправность	Причина и устранение неисправностей
Не запускается программа «Отжим».	<p>Система контроля дисбаланса прервала отжим вследствие неравномерного распределения белья в машине.</p> <ul style="list-style-type: none"> ▶ Заново распределите бельё в барабане. <p>Заметка: По возможности загрузите в барабан одновременно крупные и мелкие предметы белья. Бельё различного размера лучше распределяется в барабане во время отжима.</p> <ul style="list-style-type: none"> ▶ Запустите программу © Spin (Опким).
Шум, свистящий звук.	<p>Вода под давлением поступает в кювету для моющих средств.</p> <ul style="list-style-type: none"> ▶ Не является неисправностью – обычный шум при нормальной работе прибора.
Громкие звуки во время отжима.	<p>Прибор установлен некорректно.</p> <ul style="list-style-type: none"> ▶ → <i>"Выравнивание прибора", Страница 17</i> <hr/> <p>Ножки прибора не зафиксированы.</p> <ul style="list-style-type: none"> ▶ Зафиксируйте ножки прибора. → <i>"Выравнивание прибора", Страница 17</i> <hr/> <p>Транспортировочные крепления не сняты.</p> <ul style="list-style-type: none"> ▶ → <i>"Снятие транспортировочных креплений", Страница 14.</i>
Дребезжащий шум в откачивающем насосе.	<p>В откачивающий насос попали посторонние предметы.</p> <ul style="list-style-type: none"> ▶ → <i>"Очистка откачивающего насоса", Страница 41</i>
Ритмический шум всасывания.	<p>Откачивающий насос активен, откачивается раствор моющего средства.</p> <ul style="list-style-type: none"> ▶ Не является неисправностью – обычный шум при нормальной работе прибора.
Сминание тканей.	<p>Слишком высокая скорость отжима.</p> <ul style="list-style-type: none"> ▶ Установите более низкую скорость отжима для следующей стирки. <hr/> <p>Превышен объем загрузки.</p> <ul style="list-style-type: none"> ▶ Уменьшите объем загрузки при следующей стирке. <hr/> <p>Неподходящая программа для данного типа ткани.</p> <ul style="list-style-type: none"> ▶ Выберите соответствующую программу для данного типа белья.
Моющее средство или кондиционер капает с манжеты и собирается на дверце или в складке манжеты.	<p>Слишком большой объём моющего средства / кондиционера в кювете для моющих средств.</p> <ul style="list-style-type: none"> ▶ При дозировании жидкого моющего средства и кондиционера следуйте маркировке в кювете для моющих средств и не превышайте указанный уровень.

Неисправность	Причина и устранение неисправностей
Неудовлетворительный результат отжима. Бельё мокрое / слишком влажное.	Установлена низкая скорость отжима. <ul style="list-style-type: none"> ▶ Установите более высокую скорость отжима для следующей стирки. ▶ Запустите программу  Spin (Опким).
	Канализационная труба или сливной шланг засорены. <ul style="list-style-type: none"> ▶ Прочистите канализационную трубу или сливной шланг.
	Канализационная труба или сливной шланг перегнулись или засорены. <ul style="list-style-type: none"> ▶ Убедитесь, что сливной шланг и канализационная труба не перегнулись и не засорены.
	Система контроля дисбаланса прервала отжим вследствие неравномерного распределения белья в машине. <ul style="list-style-type: none"> ▶ Заново распределите бельё в барабане.
	<p>Заметка: По возможности загрузите в барабан одновременно крупные и мелкие предметы белья. Бельё различного размера лучше распределяется в барабане во время отжима.</p> <ul style="list-style-type: none"> ▶ Запустите программу  Spin (Опким).
	Система контроля дисбаланса компенсирует неравномерное распределение белья в машине, уменьшая скорость отжима. <ul style="list-style-type: none"> ▶ Заново распределите бельё в барабане.
	<p>Заметка: По возможности загрузите в барабан одновременно крупные и мелкие предметы белья. Бельё различного размера лучше распределяется в барабане во время отжима.</p> <ul style="list-style-type: none"> ▶ Запустите программу  Spin (Опким).
Остатки моющего средства на влажном белье.	Моющее средство может содержать нерастворимые в воде вещества, которые скапливаются на белье. <ul style="list-style-type: none"> ▶ Запустите программу  Rinse (Полоскание).
Остатки моющего средства на сухом белье.	Моющее средство может содержать нерастворимые в воде вещества, которые скапливаются на белье. <ul style="list-style-type: none"> ▶ Очистите щеткой бельё после стирки и высыхания.
Home Connect не работает надлежащим образом.	Возможны различные причины. <ul style="list-style-type: none"> ▶ Зайдите на www.home-connect.com.
Подключение к домашней беспроводной сети отсутствует.	Wi-Fi выключен. <ul style="list-style-type: none"> ▶ Включение Wi-Fi на приборе. → <i>"Включение Wi-Fi на приборе", Страница 37.</i>

Неисправность	Причина и устранение неисправностей
Подключение к домашней беспроводной сети отсутствует.	<p>Wi-Fi включен, однако подключение к домашней беспроводной сети не происходит.</p> <ol style="list-style-type: none"> 1. Убедитесь, что домашняя беспроводная сеть доступна. 2. Снова подключите прибор к домашней беспроводной сети. <p>→ <i>"Настройка Home Connect", Страница 36</i></p>
Из шланга подачи воды вытекает вода.	<p>Шланг подачи воды установлен некорректно / неплотно.</p> <ol style="list-style-type: none"> 1. Правильно установите шланг подачи воды. → <i>"Шланг подачи воды подсоедините к водопроводному крану", Страница 15</i> 2. Затяните винтовое крепление.
Из сливного шланга вытекает вода.	<p>Сливной шланг поврежден.</p> <ul style="list-style-type: none"> ▶ Замените поврежденный сливной шланг. <hr/> <p>Сливной шланг подсоединен некорректно.</p> <ul style="list-style-type: none"> ▶ Правильно подсоедините сливной шланг. → <i>"Варианты подключения слива воды", Страница 16</i>
В приборе образовались неприятные запахи.	<p>Влажность и остатки моющих средств могут способствовать размножению бактерий.</p> <ul style="list-style-type: none"> ▶ → <i>"Очистка барабана", Страница 40</i> ▶ Если вы не используете прибор, то оставьте дверцу и люк для моющих средств открытыми, чтобы остатки воды высохли.
По окончании программы на белье остаются влажные пятна  Steam (Отпаривание).	<p>Капли воды в барабане или на дверце попали на белье. Эти капли — либо результат конденсации пара, либо остаточная влага после предыдущей стирки.</p> <ul style="list-style-type: none"> ▶ Прогладьте белье или повесьте его просушиться.
Кондиционер для белья остается в кювете для моющих средств.	<p>Выбранная программа не предусматривает использования кондиционера.</p> <ul style="list-style-type: none"> ▶ Перед стиркой проверьте, предусмотрено ли использование кондиционера для белья в выбранной программе. → <i>"Программы", Страница 27</i>
Из дверцы подтекает вода.	<p>Вода подтекает из-за загрязнений на дверце или на манжете.</p> <ul style="list-style-type: none"> ▶ Очистите дверцу и манжету.

19.1 Экстренная разблокировка

Разблокировка дверцы

Требование: Откачивающий насос пуст.
→ Страница 41

- 1. ВНИМАНИЕ!** Вытекающая вода может причинить материальный ущерб.
- ▶ Не открывайте дверцу до тех пор, пока через стекло дверцы видна вода.
Потяните вниз устройство аварийной разблокировки с помощью инструмента и затем отпустите.

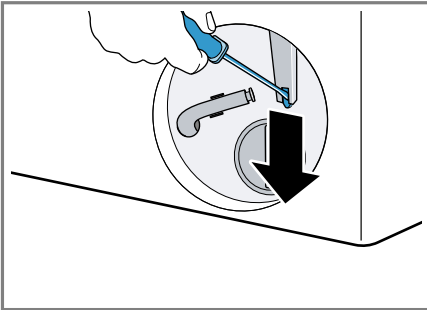

- ✓ Защелка дверцы разблокирована.
2. Установите и зафиксируйте дверцу для технического обслуживания.
 3. Закройте дверцу для технического обслуживания.

20 Транспортировка, хранение и утилизация

20.1 Демонтаж прибора

1. Закройте водопроводный кран.
2. Опорожните шланг подачи воды.
3. Переключение прибора в режим готовности/ожидания.
→ "Переключение прибора в состояние готовности/режим ожидания", Страница 35

4. Выньте вилку прибора из розетки.
5. Слейте остатки раствора моющего средства.
→ "Очистка откачивающего насоса", Страница 41
6. Отсоедините шланги.

20.2 Установка транспортировочных креплений

Для предотвращения повреждения прибора при транспортировке зафиксируйте прибор транспортировочными креплениями.

1. Снимите 4 пластиковые наклейки с помощью отвертки.

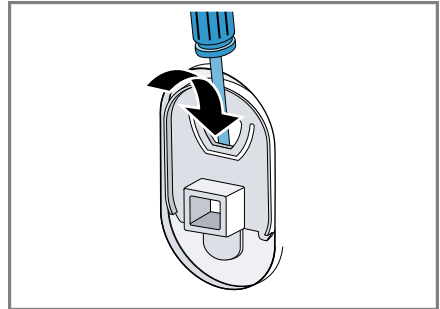

- Сохраните пластиковые наклейки.
2. Установите 4 транспортировочных крепления.
→ "Снятие транспортировочных креплений", Страница 14

20.3 Повторный ввод прибора в эксплуатацию

- ▶ Дополнительную информацию можно найти в
→ "Установка и подключение", Страница 13 и
→ "Запуск холостого цикла стирки", Страница 21.

20.4 Утилизация старого бытового прибора

Утилизация в соответствии с экологическими нормами обеспечивает возможность вторичного использования ценных сырьевых материалов.

⚠ ПРЕДУПРЕЖДЕНИЕ

Риск нанесения вреда здоровью!

Дети могут оказаться запертыми в приборе и подвергнуть свою жизнь опасности.

- ▶ Не устанавливайте прибор за дверью, если она будет мешать свободному открыванию дверцы прибора.
- ▶ На отслуживших приборах отсоедините вилку сетевого кабеля, после чего разрежьте сетевой кабель и приведите в негодность замок дверцы прибора, чтобы дверца более не могла закрываться.

1. Выньте из розетки вилку сетевого кабеля.
2. Обрежьте сетевой кабель прибора.
3. Утилизируйте прибор в соответствии с экологическими нормами.

Сведения о возможных способах утилизации можно получить в специализированном торговом предприятии, а также в районных или городских органах управления.



Данный прибор имеет метку о соответствии европейским нормам 2012/19/ EU утилизации электрических и электронных приборов (waste electrical and electronic equipment - WEEE).

Данные нормы определяют действующие на территории Евросоюза правила возврата и утилизации старых приборов.

21 Сервисная служба

Подробную информацию о гарантийном сроке и условиях гарантии в вашей стране вы можете запросить в нашей сервисной службе, у вашего продавца или найти на нашем сайте.

Адрес и телефон сервисной службы можно найти в прилагаемом перечне сервисных служб или на нашем веб-сайте.

Для доступа к контактам служб клиентского сервиса, вы также можете использовать данный QR код.

<https://www.bosch-home.ru>



Импортер/Организация, принимающая претензии по качеству/ ТОО «BSH Home Appliances (БСХ Хоум Апплайансэс)» Республика Казахстан, г. Алматы, ул. Хаджи Мукана, 22/5, 7 этаж e-mail: ala-infokz@bshg.com

Срок службы устройства – 7 лет.

На территории Республики Казахстан, при обнаружении неисправности, звоните в сервисный контакт-центр 5454 (только для мобильных телефонов).

Сделано в Германии

21.1 Номер изделия (E-Nr.), заводской номер (FD) и порядковый номер (Z-Nr.)

В зависимости от модели фирменная табличка находится:

- с внутренней стороны дверцы.
- с внутренней стороны дверцы для технического обслуживания.
- с задней стороны прибора.

Чтобы быстро найти данные прибора и номер телефона сервисной службы, вы можете записать эти данные.

21.2 Гарантия на систему «Аква-стоп»











Дополнительно к гарантийным обязательствам продавца в соответствии с договором купли-продажи и в дополнение к нашей гарантии производителя на бытовой прибор мы гарантируем возмещение ущерба в указанных ниже случаях.

- Мы возмещаем частному пользователю ущерб, причиненный водой, возникший из-за неисправности нашей системы «Аква-стоп». Чтобы можно было гарантировать защиту от утечки воды, прибор должен быть подключен к электросети.
- Эта гарантия действует на протяжении всего срока службы прибора.
- Гарантийные обязательства выполняются при условии квалифицированной установки и подключения прибора с системой «Аква-стоп» в соответствии с нашей инструкцией, включая также квалифицированно выполненный монтаж удлинителя системы «Аква-стоп» (оригинальная запчасть). Наша гарантия не распространяется на неисправные подводящие трубопроводы или арматуры до места подключения системы «Аква-стоп» к водопроводному крану.
- Бытовые приборы с системой «Аква-стоп» в целом не нуждаются в присмотре во время работы, а после работы не требуется закрывать водопроводный кран. Только лишь в случае вашего длительного отсутствия, например, на время отпуска, водопроводный кран необходимо закрыть.

22 Параметры расхода

Указанные параметры расхода являются ориентировочными.

Данные могут отличаться от приведённых значений в зависимости от давления воды, её жёсткости и исходной температуры, а также температуры помещения, вида, количества и степени загрязнения белья, используемого моющего средства, колебаний напряжения в электросети и выбранных функций.









Программа	Температура (°C)	Загрузка (кг)	Расход электроэнергии (кВт*ч) ¹	Расход воды (л) ¹	Продолжительность программы (ч:мин) ¹	Остаточная влажность (%) ^{1 2}
Cottons  (Хлопок)	20	10,0	0,500	95,0	3:39	42,00
Cottons  (Хлопок) ³	40	10,0	1,320	95,0	3:30	42,00
Cottons  (Хлопок)	60	10,0	2,100	95,0	3:18	42,00
Cottons  (Хлопок) +  Prewash	40	10,0	1,500	115,0	4:20	42,00
 Cottons Eco  (Хлопок Эко) ⁴		10,0	0,840	58,0	3:50	44
 Cottons Eco  (Хлопок Эко) ⁴		5,0	0,480	51,0	2:45	44

¹ Данные рассчитаны в соответствии с действующей версией EN60456

² Данные об остаточной влажности на основе данных о зависящем от программы ограничении скорости отжима при стирке и максимальном объеме загрузки.

³ Информация для испытательных лабораторий: при испытаниях в соответствии с действующим стандартом EN60456 необходимо выбрать максимальную скорость отжима.

⁴ Установка программы с максимальной скоростью отжима для испытаний и классификации энергопотребления согл. Директиве 2010/30/ЕС при использовании холодной воды (15 °C). Программы, отличающиеся эффективностью относительно соотношения расхода электроэнергии и воды, пригодны для стирки текстильных изделий из хлопка с обычной степенью загрязнения. Указанная температура ориентирована на температуру, приведённую на этикетках по уходу за изделиями. В целях экономии электроэнергии действительная температура стирки может отличаться от заданной температуры программы, результат стирки соответствует требованиям законодательства.

Программа	Температура (°C)	Загрузка (кг)	Расход электроэнергии (кВт*ч) ¹	Расход воды (л) ¹	Продолжительность программы (ч:мин) ¹	Остаточная влажность (%) ^{1,2}
 Cottons Есо  (Хлопок Эко) ⁴		5,0	0,480	51,0	2:45	44
Easy Care  (Синтетика) ³	40	4,0	0,780	45,0	2:29	32,00
Mix  (Смеш./ Быстр.)	40	4,0	0,670	42,0	1:00	50,00
Delicates/ Silk  (Тонкое бельё/Шёлк)	30	2,0	0,200	34,0	0:37	61,00
 Wool  (Вовна)	30	2,0	0,210	40,0	0:41	27,00

¹ Данные рассчитаны в соответствии с действующей версией EN60456

² Данные об остаточной влажности на основе данных о зависящем от программы ограничении скорости отжима при стирке и максимальном объеме загрузки.

³ Информация для испытательных лабораторий: при испытаниях в соответствии с действующим стандартом EN60456 необходимо выбрать максимальную скорость отжима.

⁴ Установка программы с максимальной скоростью отжима для испытаний и классификации энергопотребления согл. Директиве 2010/30/ЕС при использовании холодной воды (15 °С). Программы, отличающиеся эффективностью относительно соотношения расхода электроэнергии и воды, пригодны для стирки текстильных изделий из хлопка с обычной степенью загрязнения. Указанная температура ориентирована на температуру, приведённую на этикетках по уходу за изделиями. В целях экономии электроэнергии действительная температура стирки может отличаться от заданной температуры программы, результат стирки соответствует требованиям законодательства.

23 Технические характеристики

Высота прибора	84,5 см
Ширина прибора	59,8 см
Глубина прибора	59,0 см

Глубина прибора при закрытой дверце	64,8 см
Глубина прибора при открытой дверце	109,0 см
Вес	82,6 кг
Максимальный объем загрузки	10,0 кг

ru Сертификат соответствия

Напряжение сети	220-240 В, 50 Гц
⇒ Минимальный номинал предохранителя	10 А
Номинальная мощность	2300 Вт
Потребляемая мощность	<ul style="list-style-type: none"> ■ Режим готовности (ожидания): 0,20 Вт ■ Включенное состояние: 0,50 Вт ■ Время до установки сетевого режима готовности (Wi-Fi): 20 мин ■ Режим готовности при подключении к сети (Wi-Fi): 2,00 Вт
Давление воды	<ul style="list-style-type: none"> ■ Минимум.: 100 кПа (1 бар) ■ Максимум: 1000 кПа (10 бар)
Длина шланга подачи воды	150 см



BE	BG	CZ	DK	DE	EE	IE	EL	ES
FR	HR	IT	CY	LI	LV	LT	LU	HU
MT	NL	AT	PL	PT	RO	SI	SK	FI
SE	NO	CH	TR	IS	UK (NI)			

5 ГГц WLAN (Wi-Fi): только для использования в помещениях.

AL	BA	MD	ME	MK	RS	UK	UA
----	----	----	----	----	----	----	----

5 ГГц WLAN (Wi-Fi): только для использования в помещениях.

Длина сливного шланга	150 см
Длина сетевого кабеля	160 см

24 Сертификат соответствия

Настоящим компания BSH Hausgeräte GmbH заявляет, что прибор с функциональными возможностями Home Connect соответствует основным требованиям и прочим применимым положениям директивы 2014/53/EU. Полный текст декларации соответствия RED размещен на интернет-сайте www.bosch-home.com на странице с описанием вашего прибора в разделе дополнительной документации.



Диапазон 2,4 ГГц (2400–2483,5 МГц): макс. 100 мВт
 Диапазон 5 ГГц (5150–5350 МГц + 5470–5725 МГц): макс. 150 мВт



Благодарим за выбор бытовой техники Bosch!

Зарегистрируйте свой новый прибор на MyBosch прямо сейчас и получите следующие преимущества:

- Полезные советы по использованию вашего прибора
- Возможности расширения гарантии
- Скидки на аксессуары и запасные части
- Руководство по эксплуатации в электронном виде, чтобы все данные о приборе были всегда под рукой
- Быстрый доступ к Службе сервиса бытовой техники Bosch

Бесплатная удобная регистрация, в том числе с мобильных телефонов:

www.bosch-home.com/welcome



Нужна помощь? Вы найдете ее здесь.

Обращайтесь, когда нужны советы экспертов Bosch, помощь в решении проблем или ремонт бытовой техники. Bosch поможет вам справиться с техническими сложностями и окажет всестороннюю поддержку:

www.bosch-home.com/service

Контактная информация по всем странам в приложенном перечне центров сервисного обслуживания.

BSH Hausgeräte GmbH

Carl-Wery-Straße 34
81739 München, GERMANY
www.bosch-home.com

A Bosch Company



9001868465 (031004)

ru