

Содержание

Общие сведения	2	Использование сценических настроек.....	26
Сохранение настроек и блокировка кнопок	4	Обзор	26
Восстановление первоначальных заводских настроек пианино	4	Вызов сценических настроек.....	26
Учебное руководство	4	Другие полезные функции	27
Электропитание.....	4	Системные настройки.....	27
Использование батарей.....	5	Удаление данных.....	28
Включение и выключение питания.....	6	Использование запоминающего	
Соединения	7	USB-устройства	29
Подключение наушников.....	4	Сохранение стандартных аудиоданных (WAV-файлов)	
Подключение педали	7	на запоминающем USB-устройстве	30
Подключение аудиоаппаратуры или усилителя.....	8	Подсоединение и отсоединение запоминающего USB-устройства.....	30
Прилагаемые и дополнительные принадлежности	8	Форматирование запоминающего USB-устройства	31
Операции, общие для всех режимов	9	Сохранение данных цифрового пианино на запоминающем	
Изменение числового значения.....	9	USB-устройстве	32
Ввод символов.....	10	Загрузка данных с запоминающего USB-устройства в память	
Сохранение данных	11	цифрового пианино	32
Запуск и остановка воспроизведения	11	Удаление данных с запоминающего USB-устройства	33
Включение и остановка записи.....	12	Переименование файла на запоминающем USB-устройстве	33
Использование функции редактирования.....	13	Воспроизведение аудиоданных, сохраненных на запоминающем USB-	
Значения символов рядом с числовыми значениями	13	устройстве	34
Использование встроенных тембров.....	14	Воспроизведение MIDI-файла, сохраненного на запоминающем	
Выбор тембра.....	14	USB-устройстве	34
Редактирование тембра.....	14	Сообщения об ошибках	35
Использование колеса изменения высоты тона	15	Подключение к компьютеру.....	36
Изменение звучания нот при помощи колеса модуляции, ручек		Минимальные системные требования к компьютеру.....	36
и ползунков.....	15	Подключение цифрового пианино к компьютеру	36
Воспроизведение демонстрационных		Сохранение и загрузка данных цифрового пианино на компьютер	
композиций	16	и редактирование данных цифрового пианино на компьютере	37
Автоматическое исполнение арпеджио....	17	Справочная информация	38
Как использовать функцию арпеджио	17	Поиск и устранение неисправностей	38
Запись и воспроизведение фраз.....	18	Технические характеристики	39
Запись новой фразы.....	18	Меры предосторожности при эксплуатации	40
Прослушивание фразы	20		
Запись поверх фразы (перезапись)	21		
Сохранение фразы	21		
Создание композиции (песенный секвенсор)	21		
Запись игры на инструменте.....	23		
Запись на запоминающее USB-устройство	23		

Названия компаний и изделий, приведенные в данном руководстве, могут быть зарегистрированными торговыми марками других владельцев.

Общие сведения

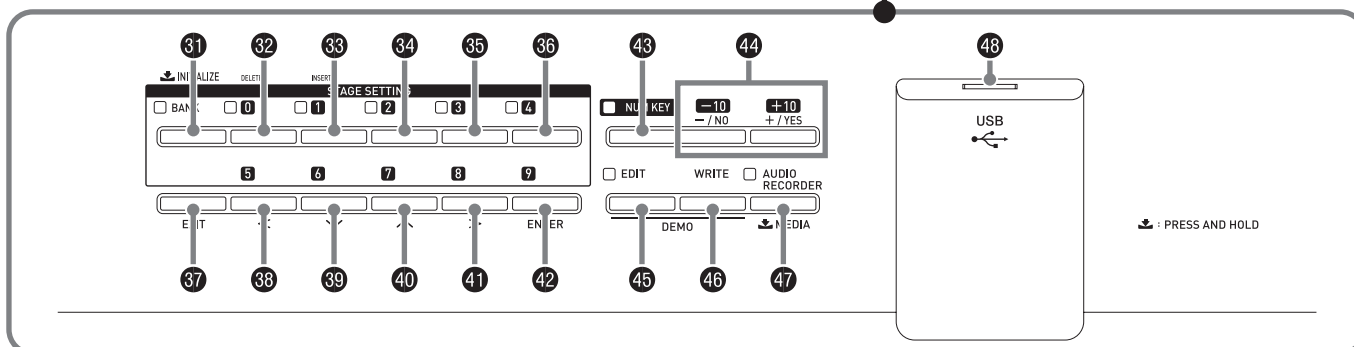
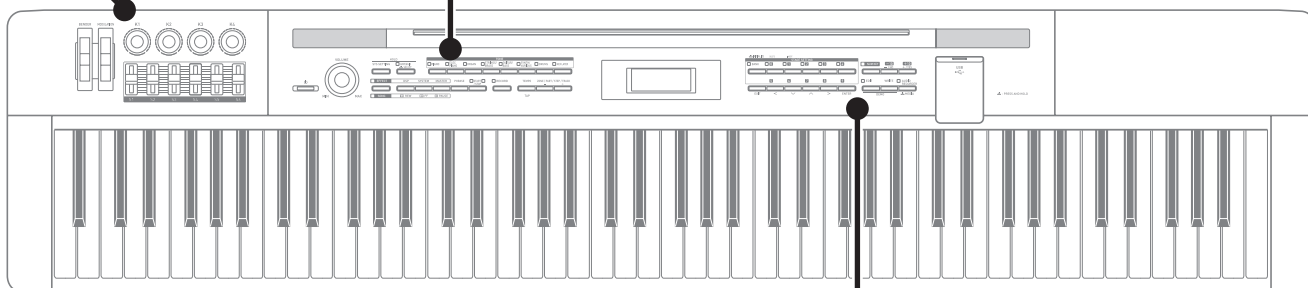
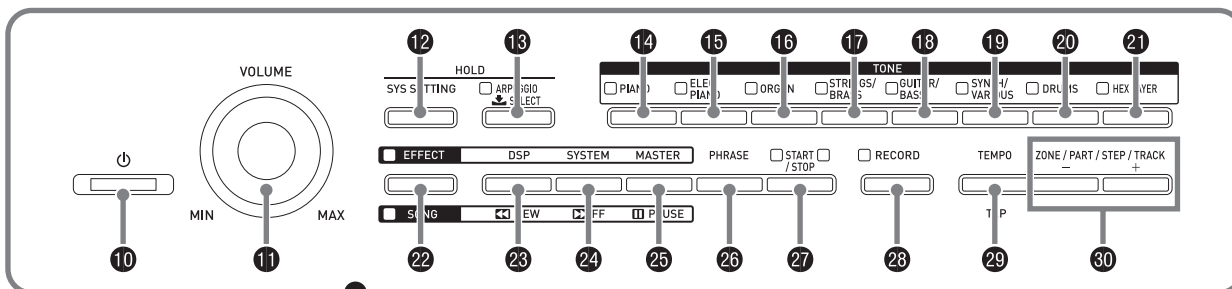
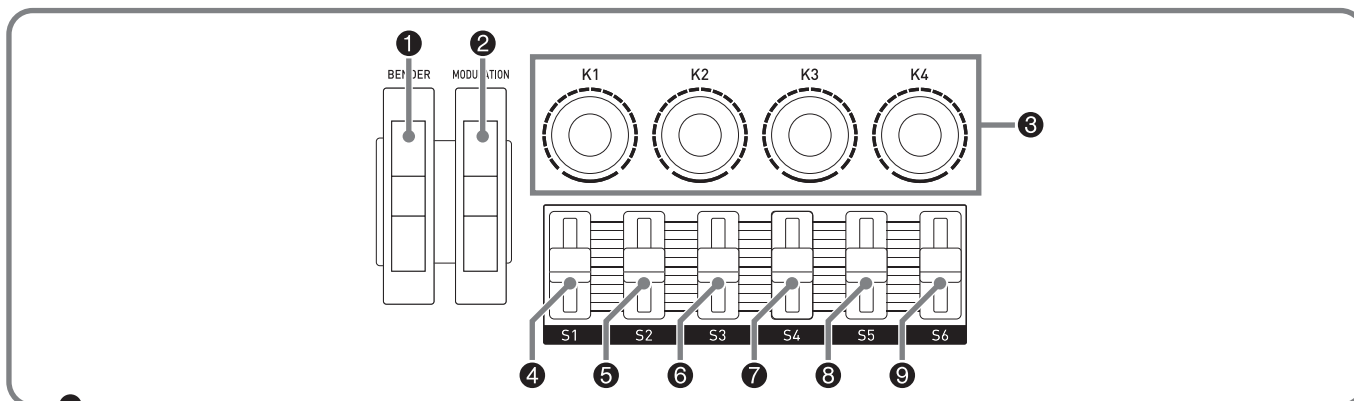

Задняя сторона

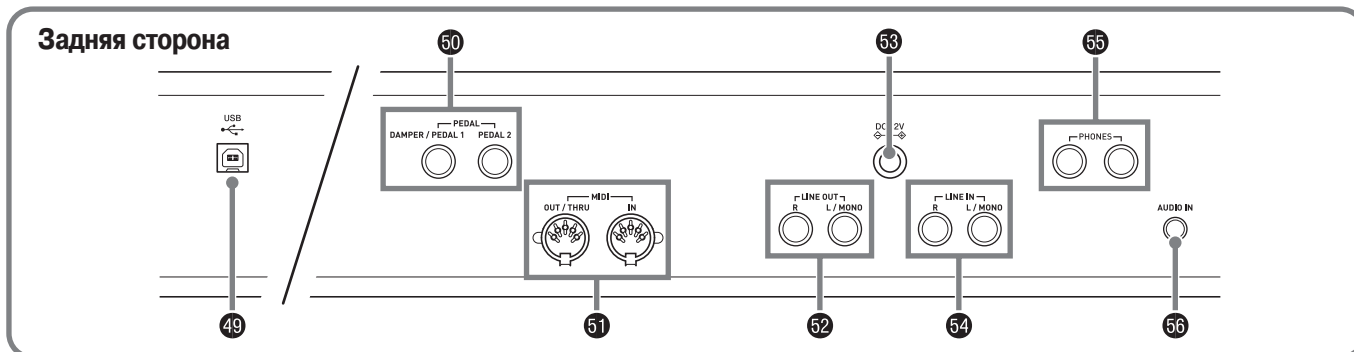

- В этом руководстве кнопки и прочие органы управления обозначаются следующими номерами и названиями.

- ❶ Колесо изменения высоты тона (**BENDER**)
 - ❷ Колесо модуляции (**MODULATION**)
 - ❸ Ручки **K1 – K4**
 - ❹ Ползунок **S1**
 - ❺ Ползунок **S2**
 - ❻ Ползунок **S3**
 - ❼ Ползунок **S4**
 - ❽ Ползунок **S5**
 - ❾ Ползунок **S6**
 - ❿ Выключатель питания 
 - ⓫ Регулятор громкости (**VOLUME**)
 - ⓬ Кнопка «**SYS SETTING**» [Системные настройки]
 - ⓬ Кнопка «**ARPEGGIO**» [Арпеджио]
 - ⓬ Кнопка «**PIANO**» [Фортепиано]
 - ⓬ Кнопка «**ELEC PIANO**» [Электропиано]
 - ⓬ Кнопка «**ORGAN**» [Орган]
 - ⓬ Кнопка «**STRING/BRASS**»
[Струнные/Медные духовые инструменты]
 - ⓬ Кнопка «**GUITAR/BASS**» [Гитара/Бас]
 - ⓬ Кнопка «**SYNTH/VARIOUS**»
[Синтезированные тембры/Разные тембры]
 - ⓬ Кнопка «**DRUMS**» [Ударные инструменты]
 - ⓬ Кнопка «**HEX LAYER**»
[Тембры с наложением тональных вариаций]
 - ⓬ Кнопка «**EFFECT**» [Эффект], «**SONG**» [Композиция]
 - ⓬ Кнопка «**DSP**» [DSP-эффекты], «**REW**» [Прокрутка назад]
 - ⓬ Кнопка «**SYSTEM**» [Системные эффекты],
«**FF**» [Прокрутка вперед]
 - ⓬ Кнопка «**MASTER**» [Мастер-эффекты], «**PAUSE**» [Пауза]
 - ⓬ Кнопка «**PHRASE**» [Фраза]
 - ⓬ Кнопка «**START/STOP**» [Запуск/Остановка]
 - ⓬ Кнопка «**RECORD**» [Запись]
 - ⓬ Кнопка «**TEMPO**» [Темп], «**TAP**» [Отстукивание темпа]
 - ⓬ Кнопки «**ZONE/PART/STEP/TRACK**»
[Зона/Партия/Шаг/Дорожка], +/-
- Дисплей
- ⓬ Кнопка «**BANK**» [Банк], «**INITIALIZE**» [Инициализация]
 - ⓬ Кнопка **0**, «**DELETE**» [Удаление]
 - ⓬ Кнопка **1**, «**INSERT**» [Вставка]
 - ⓬ Кнопка **2**
 - ⓬ Кнопка **3**
 - ⓬ Кнопка **4**
 - ⓬ Кнопка «**EXIT**» [Выход]
 - ⓬ Кнопка **5**, <
 - ⓬ Кнопка **6**, ∨
 - ⓬ Кнопка **7**, ^
 - ⓬ Кнопка **8**, >
 - ⓬ Кнопка **9**, «**ENTER**» [Ввод]
 - ⓬ Кнопка «**NUM KEY**» [Цифровые кнопки]
 - ⓬ Кнопки «**-/NO**» [Нет], «**+ /YES**» [Да]
 - ⓬ Кнопка «**EDIT**» [Редактирование]
 - ⓬ Кнопка «**WRITE**» [Запись]
 - ⓬ Кнопка «**AUDIO RECORDING**» [Звукозапись],
«**MEDIA**» [Носитель данных]
 - ⓬ Порт для запоминающего **USB**-устройства
 - ⓬ Порт **USB**
 - ⓬ Разъемы «**PEDAL**» [Педаль] – «**DAMPER/PEDAL 1**»
[Демпферная педаль/педаль 1], «**PEDAL 2**» [Педаль 2]
 - ⓬ Разъемы «**MIDI**» – «**OUT/THRU**» [Выход/Сквозной], «**IN**» [Вход]
 - ⓬ Разъемы «**LINE OUT**» [Линейный выход] – «**R**» [П],
«**L/MONO**» [Л/Моно]
 - ⓬ Разъем «**DC 12V**» [12 В постоянного тока]
 - ⓬ Разъемы «**LINE IN**» [Линейный вход] – «**R**» [П],
«**L/MONO**» [Л/Моно]
 - ⓬ Разъемы «**PHONES**» [Наушники]
 - ⓬ Разъем «**AUDIO IN**» [Аудиовход]

Сохранение настроек и блокировка кнопок

Это цифровое пианино позволяет вам сохранить его текущие настройки и заблокировать кнопки с целью защиты от нежелательного нажатия. Для получения подробной информации смотрите пункты «Автоматическое восстановление» и «Блокировка кнопок» (стр. 27).

Восстановление первоначальных заводских настроек пианино

Выполните одну из следующих двух процедур для возврата сохраненных данных и настроек цифрового пианино к первоначальным заводским значениям.

■ Способ 1

1. Нажмите и удерживайте кнопку **10** (⏻), чтобы выключить цифровое пианино.
 - Для получения более подробной информации смотрите подраздел «Включение и выключение питания» (стр. 6).
2. Удерживая нажатыми кнопки **36** (4) и **43** (NUM KEY), нажмите кнопку **10** (⏻).
Удерживайте кнопки **36** (4) и **43** (NUM KEY) нажатыми до тех пор, пока на дисплее не отобразится сообщение «**INITIALIZING**» [Инициализация].
После завершения инициализации дисплей вернется в обычный режим индикации.

■ Способ 2

1. Нажмите кнопку **12** (SYS SETTING).
2. При помощи кнопок **39** (∨) и **40** (∧) выберите пункт «Initialize» [Инициализировать].
3. При помощи кнопок **38** (<), **39** (∨), **40** (∧) и **41** (>) выберите пункт «Initialize All» [Инициализировать все].
4. Нажмите кнопку **42** (ENTER).
При этом на дисплее отобразится запрос подтверждения «**SURE?**» [Уверены?].
 - Для отмены инициализации нажмите кнопку **44** (NO) или **37** (EXIT).
5. Нажмите кнопку **42** (ENTER), чтобы выполнить инициализацию.
Во время выполнения операции на дисплее будет отображаться сообщение «Please Wait» [Пожалуйста, подождите]. Не выполняйте каких-либо действий на цифровом пианино, пока отображается это сообщение. После завершения инициализации на дисплее отобразится сообщение «Complete» [Завершено].

Учебное руководство

Вы можете загрузить учебное руководство с веб-сайта CASIO по указанному ниже адресу.

<http://world.casio.com>

Электропитание

Это цифровое пианино работает от стандартной домашней электросети. Когда пианино не используется, обязательно выключайте его.

Использование адаптера переменного тока

Используйте только адаптер переменного тока (стандарта JEITA, с унифицированной поляризованной вилкой), который входит в комплект поставки этого цифрового пианино. Использование адаптера другого типа может привести к неисправности цифрового пианино.

Требуемый адаптер переменного тока: AD-A12150LW

- Используйте прилагаемый шнур питания для подключения адаптера переменного тока, как показано на рисунке ниже.

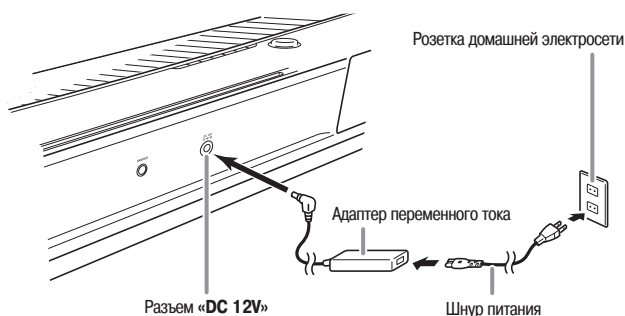

Во избежание повреждения шнура питания обратите внимание на приведенные ниже предостережения.

■ Во время использования

- Ни в коем случае не тяните за шнур с чрезмерной силой.
- Ни в коем случае не тяните за шнур повторно, если он не извлекается.
- Ни в коем случае не скручивайте шнур у основания вилки или соединителя.

■ При перемещении

- Перед перемещением инструмента не забудьте отсоединить адаптер переменного тока от розетки.

■ При хранении

- Смотайте и перевяжите шнур питания, но ни в коем случае не обматывайте его вокруг адаптера переменного тока.

ВНИМАНИЕ!

- Не подключайте адаптер переменного тока, который входит в комплект поставки этого цифрового пианино, к какому-либо другому устройству, помимо этого цифрового пианино. В противном случае существует риск возникновения неисправности.
- Перед подключением или отключением адаптера переменного тока обязательно убедитесь в том, что цифровое пианино выключено.
- При работе адаптера переменного тока в течение длительного времени он может нагреваться. Это нормальное явление, не свидетельствующее о наличии какой-либо неисправности.

Использование батарей

Питание цифрового пианино может осуществляться от восьми батарей типоразмера AA.

- Используйте щелочные батареи. Не используйте батареи «оxygenide» или другие батареи на основе никеля.

1. Ослабьте два винта, закрепляющие крышку батарейного отсека (справа на задней стороне цифрового пианино).

- Конструкция винтов позволяет вывинтить их, не извлекая полностью.

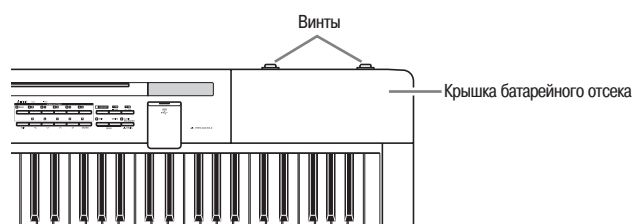

2. Сдвиньте крышку в направлении от себя и снимите ее. После завершения инициализации дисплей вернется в обычный режим индикации.

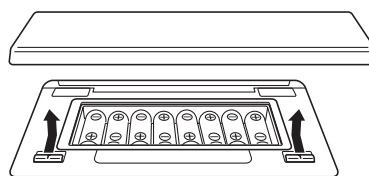

3. Установите в батарейный отсек восемь батарей типоразмера AA.

- Убедитесь, что положительный (+) и отрицательный (-) концы батарей расположены, как показано на рисунке.

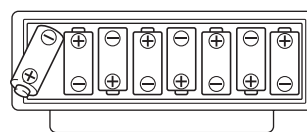

4. Установите крышку батарейного отсека на место и сдвиньте ее в направлении себя (действие обратное выполненному в шаге 2), чтобы закрыть.

- Убедитесь, что язычки на крышке вошли в зацепление с язычками на цифровом пианино.

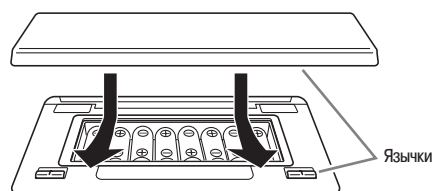

5. Закрепите крышку батарейного отсека, затянув винты, ослабленные в шаге 1.

■ Индикация низкого уровня заряда батарей

Ниже приведен приблизительный срок службы батарей. 3 часа* (для щелочных батарей, при использовании приобретаемых отдельно наушников CASIO CP-16)

*Эксплуатация инструмента с высоким уровнем громкости, при очень низких температурах или при некоторых других условиях может сократить срок службы батарей.

При низком уровне заряда батарей мигает индикаторная лампа кнопки **2 (EFFECT)**. В этом случае замените батареи новыми.



Включение и выключение питания

1. Нажмите кнопку **10** , чтобы выключить питание цифрового пианино.

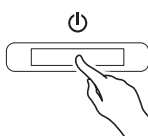

- Отрегулируйте громкость цифрового пианино при помощи регулятора «VOLUME» (**11**).

2. Для выключения цифрового пианино нажмите и удерживайте кнопку **10** , пока не погаснет дисплей.

ПРИМЕЧАНИЕ

- Нажатие кнопки **10**  для выключения питания фактически переводит цифровое пианино в режим ожидания. В режиме ожидания по электрическим цепям пианино продолжает протекать ток небольшой величины. Перед длительным перерывом в использовании пианино или в случае грозы отсоединяйте адаптер переменного тока от розетки электросети.

Автоматическое выключение

Это цифровое пианино автоматически выключается с целью экономии электроэнергии, если в течение определенного времени не производятся никакие операции. Временной интервал срабатывания функции автоматического выключения составляет около 6 минут при работе от батарей и около 4 часов при работе от адаптера переменного тока.

- Для отключения функции автоматического выключения выберите для пункта «Auto Power Off» установку «Off» (стр. 27).

Соединения

Подключение наушников

ВНИМАНИЕ!

- При подключении внешнего оборудования к цифровому пианино сначала установите на нем достаточно низкий уровень громкости при помощи регулятора «**VOLUME**». После выполнения соединений установите желаемый уровень громкости.

Задняя сторона

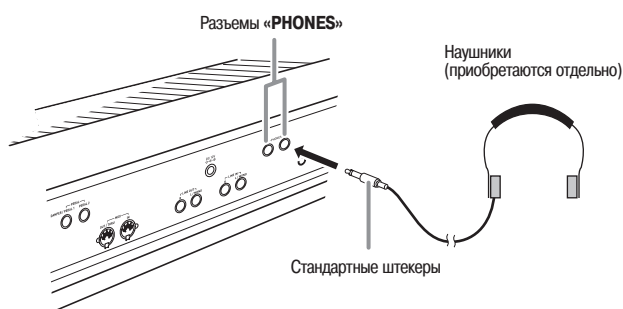

Подключите наушники (приобретаются отдельно) к любому из разъемов «PHONES» цифрового пианино. Во избежание повреждения слуха при использовании наушников не устанавливайте очень высокий уровень громкости.

ПРИМЕЧАНИЕ

- При подсоединении наушников вставляйте штекер в разъем «PHONES» до упора. Если штекер вставлен не до упора, звук может быть слышен только из одного канала наушников.
- Если штекер используемых вами наушников не подходит к разъемам «PHONES», используйте подходящий переходник, имеющийся в продаже.

Подключение педали

Это цифровое пианино оборудовано двумя педальными разъемами.

Педаля может выполнять несколько различных функций.

- В соответствии с первоначальными заводскими установками функция демпферной педали* назначена на разъем «DAMPER/PEDAL 1».

* Нажатие демпферной педали во время игры продлевает звучание исполняемых нот.

Когда выбран тембр фортепиано, нажатие этой педали активирует эффект демпферного резонанса, который заставляет ноты резонировать так же, как при нажатии правой педали акустического фортепиано.

- Для получения более подробной информации смотрите дополнительное «Учебное руководство».

Как подсоединить педаль к педальному разъему

В зависимости от желаемой операции педали (SP-3) подсоедините шнур педали к разъему «DAMPER/PEDAL 1» или «PEDAL 2» цифрового пианино. Если вы хотите использовать обе операции (оба разъема) одновременно, вам нужно приобрести дополнительную педаль.

Задняя сторона

Разъемы «DAMPER/PEDAL 1», «PEDAL 2»

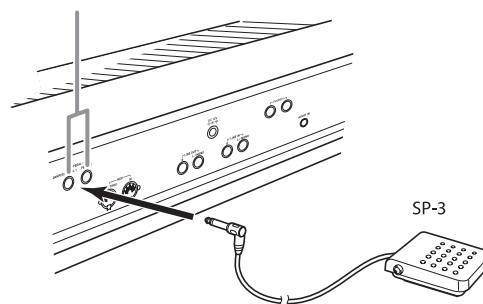

Подключение аудиоаппаратуры или усилителя

Это цифровое пианино подает звук на внешние устройства через разъемы «LINE OUT R» (выходной сигнал правого канала) и «LINE OUT L/MONO» (выходной сигнал левого канала). Вы можете подключить к цифровому пианино усилитель для электромузыкальных инструментов или другое устройство для воспроизведения звука через внешние акустические системы. Вы можете регулировать уровень громкости линейного выхода при помощи регулятора «VOLUME».

ВНИМАНИЕ!

- При подключении внешнего устройства к цифровому пианино сначала при помощи регулятора «VOLUME» установите низкий уровень громкости. После подключения отрегулируйте уровень громкости по желанию.
- Перед подключением внешнего устройства к цифровому пианино обязательно прочтите прилагаемую к подключаемому устройству пользовательскую документацию.

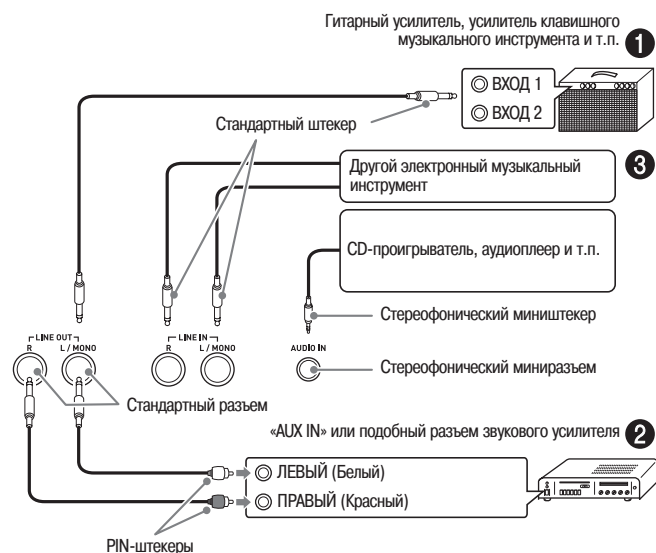

Подача звука на усилитель для электромузыкальных инструментов (Рисунок 1)

При помощи имеющихся в продаже соединительных шнуров подсоедините усилитель к разъему «LINE OUT L/MONO» цифрового пианино, как показано на рисунке 1. При подключении шнура только к разъему «LINE OUT L/MONO» левый и правый каналы будут смешаны и будут подаваться на выход как монофонический аудиосигнал.

Подача звука на аудиоаппаратуру (Рисунок 2)

При помощи имеющихся в продаже соединительных шнуров выполните соединения, как показано на рисунке 2. При этой конфигурации вам, как правило, необходимо установить переключатель входов аудиоаппаратуры в положение входа (например, «AUX IN»), к которому присоединен шнур от цифрового пианино.

Подача звука на цифровое пианино с аудиоаппаратуры (Рисунок 3)

Подсоедините разъем «AUDIO IN» цифрового пианино к аудиоаппаратуре, как показано на рисунке 3. Вы также можете использовать для подключения разъемы «LINE IN R» и «LINE IN L/MONO». Для соединения устройств используйте имеющиеся в продаже подходящие соединительные шнуры. При подключении только к разъему «LINE IN L/MONO» левый и правый каналы будут смешаны, и итоговый сигнал будет подаваться на оба выходных разъема «LINE OUT R» и «LINE OUT L/MONO».

Прилагаемые и дополнительные принадлежности

Используйте только рекомендованные для этого цифрового пианино принадлежности.

Использование нерекондованных принадлежностей создает опасность возгорания, поражения электрическим током и получения травмы.

ПРИМЕЧАНИЕ

- Вы можете получить информацию о приобретаемых отдельно принадлежностях для этого цифрового пианино в каталоге CASIO, имеющемся в наличии в магазине, где вы приобрели инструмент, а также на веб-сайте CASIO по следующему адресу: <http://www.casio.ru>

Операции, общие для всех режимов

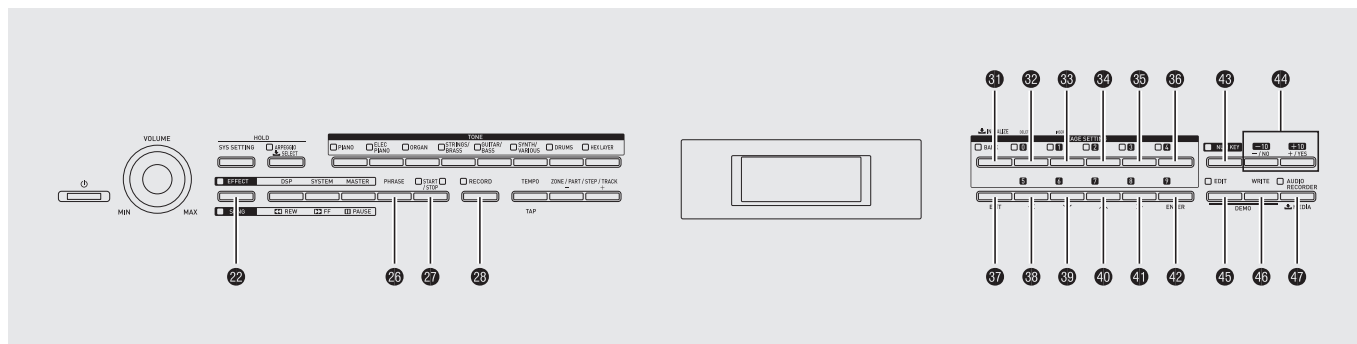

Операции, описанные в данной главе, являются общими для всех режимов и функций.

Изменение номера или числового значения

Используйте описанные в этом разделе операции для задания номера или изменения числового значения.

Пример: Изменение номера тембра

Выбрав группу тембров при помощи кнопок с 14 по 31, используйте один из описанных ниже способов для изменения выбранного номера тембра. (Для получения подробных указаний о выборе тембров смотрите главу «Использование встроенных тембров» на стр. 14.)

Как последовательно переключать номера

1. Нажимайте кнопку 44 (-) или (+).

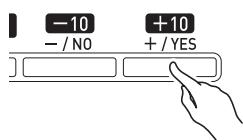

Как осуществлять быструю прокрутку номеров

1. Удерживайте нажатой кнопку 44 (-) или (+).

Как переключать номера с шагом в 10 номеров

1. Удерживая нажатой кнопку 43 (NUM KEY), нажимайте кнопку 44 (-) или (+).

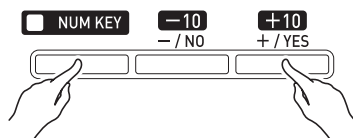

Как ввести номер при помощи цифровых кнопок

1. Нажмите кнопку 43 (NUM KEY).
При этом загорится индикаторная лампа кнопки, сообщая о входе в режим ввода номера.
2. При помощи кнопок с 32 (0) по 36 (4) и с 38 (5) по 42 (9) введите желаемый номер.

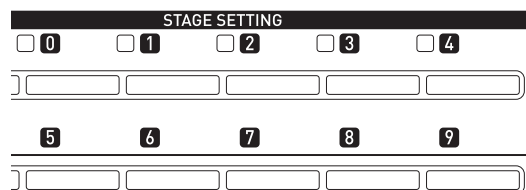

Как восстановить первоначальное значение параметра

- Первоначальное значение зависит от настраиваемого параметра.

1. Одновременно нажмите кнопки 44 (-) или (+).

ПРИМЕЧАНИЕ

- Вы также можете вводить цифры и буквы при помощи ручек цифрового пианино. Для получения более подробной информации смотрите дополнительное «Учебное руководство».

Ввод символов

Используйте процедуры, описанные в данном разделе, для ввода или редактирования названий.

Пример: Создание новой фразы и сохранение данных (Для получения более подробной информации смотрите главу «Запись и воспроизведение фраз» на стр. 18.)

Если вы хотите сохранить вновь созданную фразу в памяти цифрового пианино, сначала отобразите на дисплее меню сохранения («Сохранение данных», стр. 11), а затем начинайте ввод символов в соответствии с описанной ниже процедурой.

- При использовании этой процедуры вы можете выбрать приведенные ниже символы.

!	"	#	\$	%	&	'	()	
*	+	,	-	.	/	0	1	2	3
4	5	6	7	8	9	:	;	<	=
>	?	@	A	B	C	D	E	F	G
H	I	J	K	L	M	N	O	P	Q
R	S	T	U	V	W	X	Y	Z	[
\]	^	_	`	a	b	c	d	e
f	g	h	i	j	k	l	m	n	o
p	q	r	s	t	u	v	w	x	y
z	{		}	~					

- Для получения информации о символах, поддерживаемых при использовании запоминающего USB-устройства, смотрите подраздел «Переименование файла на запоминающем USB-устройстве» (стр. 33).

1. При помощи кнопок 38 (<), 39 (v), 40 (^) и 41 (>) переместите курсор в местоположение, где вы хотите ввести символ.

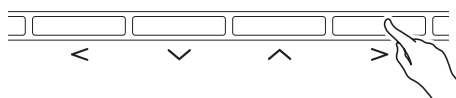

2. Вы можете использовать любой из двух описанных ниже способов для выбора и ввода символа.

Способ 1

Нажимайте кнопку 44 (-) или (+) для последовательного переключения символов. Когда используется этот способ, каждый раз при одновременном нажатии кнопок 44 (-) или (+) функция ввода переходит к первому символу группы символов в следующем порядке:

Символы → Цифры → Прописные буквы → Строчные

Способ 2

Нажмите кнопку 43 (NUM KEY), чтобы загорелась ее индикаторная лампа.

Далее, при помощи 12 кнопок с 31 по 42 вводите буквы, как показано на рисунке ниже. При каждом нажатии кнопки происходит переключение между назначенными на нее буквами в текущем местоположении курсора.

После ввода желаемых букв нажмите кнопку 43 (NUM KEY), чтобы ее индикаторная лампа погасла.

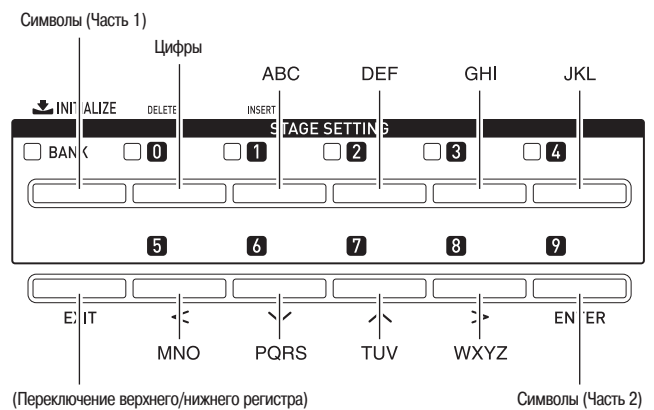

ПРИМЕЧАНИЕ

- Вы также можете вводить цифры и буквы при помощи ручек цифрового пианино. Для получения более подробной информации смотрите дополнительное «Учебное руководство».

Сохранение данных

Используйте следующую процедуру для сохранения отредактированных и зарегистрированных данных в памяти цифрового пианино.

1. 1. Нажмите кнопку **47 (WRITE)**.



2. Если возможно изменить номер или название данных, выполните процедуру, описанную в разделе «Ввод символов» на стр. 10.

- Вы также можете вводить цифры при помощи цифровых кнопок. Для получения более подробной информации смотрите подраздел «Как ввести номер при помощи цифровых кнопок» главы «Операции, общие для всех режимов» (стр. 9).
- Для задания номера переместите курсор в местоположение номера.
- Для задания названия переместите курсор в местоположение первого символа названия.

3. Нажмите кнопку **42 (ENTER)**.

При этом на дисплее отобразится запрос подтверждения «SURE?» [Уверены?].



- Для отмены операции сохранения нажмите кнопку **44 (NO)** или **37 (EXIT)**.

4. Нажмите кнопку **44 (YES)**.

Во время выполнения операции на дисплее будет отображаться сообщение «Please Wait» [Пожалуйста, подождите]. Не выполняйте каких-либо действий на цифровом пианино, пока отображается это сообщение. После завершения операции сохранения данных на дисплее отобразится сообщение «Complete» [Завершено].

- Если в ячейке памяти, в которой вы пытаетесь сохранить новые данные, уже имеются данные, или если файл с заданным вами названием уже существует, на дисплее отобразится сообщение «Replace?» [Заменить?], спрашивающее, хотите ли вы перезаписать имеющиеся данные новыми. Нажмите кнопку **44 (YES)** для перезаписи или кнопку **(NO)** для отмены операции сохранения.

Запуск и остановка воспроизведения

Используйте следующую процедуру при работе с функциями, позволяющими воспроизводить данные.

1. Нажмите кнопку функции, которую вы хотите использовать, необходимое число раз, пока не загорится соответствующая индикаторная лампа кнопки.

Кнопка каждой функции имеет индикаторную лампу. Если индикаторная лампа кнопки горит, это означает, что функция находится в режиме ожидания воспроизведения.

- Кнопка **22 (SONG)**: воспроизведение данных песенного секвенсора (стр. 21)
- Кнопка **26 (PHRASE)**: воспроизведение данных секвенсора фраз (стр. 18)
- Кнопка **47 (AUDIO RECORDER)**: воспроизведение данных функции звукозаписи (стр. 23)

2. 2. Нажмите кнопку **27 (START/STOP)** для запуска воспроизведения.



3. 3. Нажмите кнопку **27 (START/STOP)** для остановки воспроизведения.

Используйте следующую процедуру при работе с функциями, позволяющими записывать данные (секвенсор фраз и звукозапись).

1. В шаге 1 процедуры «Запуск и остановка воспроизведения» нажмите кнопку функции, которую вы хотите использовать, необходимое число раз, пока не загорится соответствующая индикаторная лампа кнопки. В результате этого инструмент войдет в режим ожидания записи; при этом также будет мигать лампа кнопки **28 (RECORD)**.

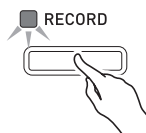

2. Теперь в результате любого из следующих действий начнется запись.
 - Нажатие кнопки **28 (RECORD)**
 - Нажатие педали
 - Поворот ручки
 - Перемещение ползунка
 - Вращение колеса
 - Нажатие клавиш клавиатуры
 После включения записи индикаторная лампа кнопки **28 (RECORD)** перестанет мигать и начнет гореть непрерывно. Лампа кнопки выбранной функции продолжит мигать.
3. Нажмите кнопку **28 (RECORD)** для остановки записи. После этого индикаторная лампа кнопки погаснет. Используемая функция перейдет в режим ожидания воспроизведения, и лампа кнопки этой функции перестанет мигать и начнет гореть непрерывно. Это состояние будет аналогично состоянию после выполнения шага 1 процедуры «Запуск и остановка воспроизведения» на стр. 11.

ПРИМЕЧАНИЕ

- Ниже описано функционирование индикаторных ламп кнопок, общее для функций песенного секвенсора, секвенсора фраз и звукозаписи.
 - А) Индикаторные лампы кнопок управления функциями: **22 (SONG)**, **26 (PHRASE)**, **47 (AUDIO RECORDER)**
 - Не горит:** функция выключена.
 - Мигает:** режим ожидания записи или запись с использованием данной функции.
 - Горит:** режим ожидания воспроизведения или воспроизведение с использованием данной функции.
 - Б) Индикаторная лампа кнопки **28 (RECORD)**
 - Не горит:** функция записи выключена.
 - Мигает:** режим ожидания записи с использованием функции, лампа кнопки которой мигает.
 - Горит:** запись с использованием функции, лампа кнопки которой мигает.
- Ниже описано функционирование индикаторных ламп кнопок, общее для функций песенного секвенсора, секвенсора фраз и звукозаписи, при нажатии кнопки.
 - А) Функционирование при нажатии кнопки **27 (START/STOP)**
 - Когда воспроизведение выключено:** начинается воспроизведение функции, лампа которой горит.
 - Когда воспроизведение включено:** воспроизведение останавливается.
 - Б) Функционирование (только для функций, поддерживающих запись) при нажатии кнопки **28 (RECORD)**
 - Когда индикаторная лампа кнопки **28 (RECORD)** мигает (режим ожидания записи):** начинается запись с использованием функции, лампа которой мигает.
 - Когда индикаторная лампа кнопки **28 (RECORD)** горит непрерывно (выполняется запись):** запись останавливается. Если выполняется несколько операций воспроизведения, они все останавливаются.

Использование функции редактирования

Используйте следующую процедуру при работе с функциями, позволяющими редактировать тембры и другие данные. Функция редактирования позволяет вам изменять параметры редактируемых данных.

1. Нажмите кнопку **45 (EDIT)**.
На дисплее отобразится экран редактирования.
2. При помощи кнопок **38 (<)**, **39 (∨)**, **40 (∧)** и **41 (>)** выберите данные, которые вы хотите отредактировать.
 - Если на дисплее отображается индикация «>ENT», это означает, что имеются другие доступные для редактирования данные, помимо отображаемых на экране. В этом случае нажатием кнопки **42 (ENTER)** можно перейти к следующей странице редактирования.
3. Измените параметры, как требуется.
 - Для получения подробной информации о том, как изменять параметры, смотрите раздел «Изменение номера или числового значения» главы «Операции, общие для всех режимов» (стр. 9).
4. После завершения редактирования нажмите кнопку **37 (EXIT)** для выхода из экрана редактирования.
 - Нажмите кнопку **37 (EXIT)** необходимое число раз для возврата к экрану, отображавшемуся перед началом редактирования.

Значения символов рядом с числовыми значениями

Ниже описаны значения символов, появляющихся рядом с числовыми значениями после записи или редактирования данных.

! : Несохранные данные
* : Сохраненные данные

- Несохранные данные (!) будут потеряны, если вы прервете операцию редактирования или записи, выбрав другое числовое значение. Не забывайте сохранять нужные данные. Для получения более подробной информации смотрите раздел «Сохранение данных» главы «Операции, общие для всех режимов» (стр. 11).

Использование встроенных тембров

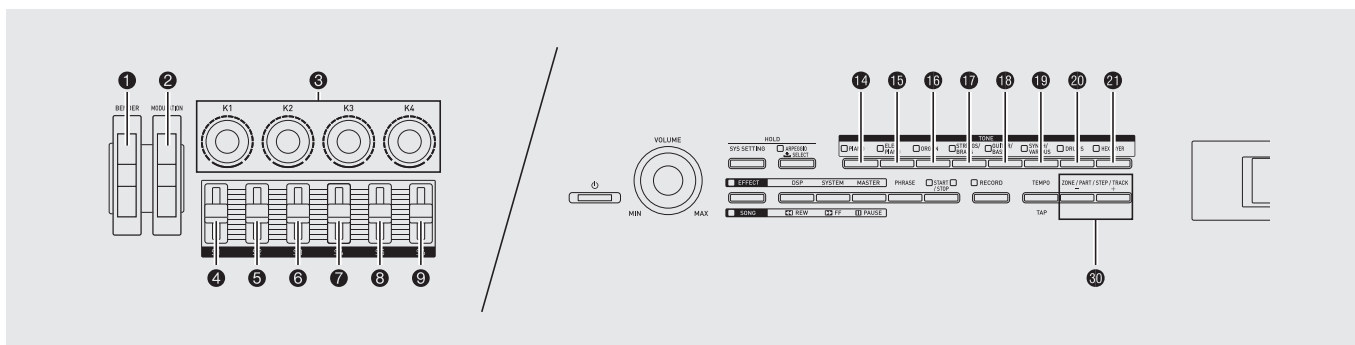

Выбор тембра

Это цифровое пианино имеет память на 560 инструментальных тембров (340 встроенных и 220 пользовательских), разделенных на 8 групп.

- Для получения более подробной информации относительно тембров (Перечень тембров) смотрите дополнительное «Учебное руководство».
- Это цифровое пианино имеет встроенные демонстрационные композиции, раскрывающие различные характеристики тембров. Для получения более подробной информации смотрите главу «Воспроизведение демонстрационных композиций» (стр. 16).

1. В «Перечне тембров» найдите группу и номер желаемого тембра.

2. При помощи кнопок с 14 по 21 выберите желаемую группу тембров.

Пример: Выбор группы «ORGAN» [Орган]

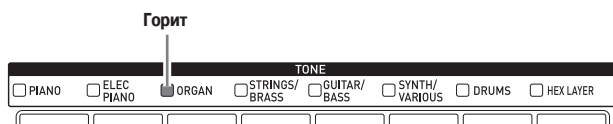

3. Задайте номер тембра, который вы хотите использовать.

- Для получения подробных указаний о том, как это сделать, смотрите раздел «Изменение номера или числового значения» главы «Операции, общие для всех режимов» (стр. 9).

Пример: Выбор тембра «01 Organ3 G»

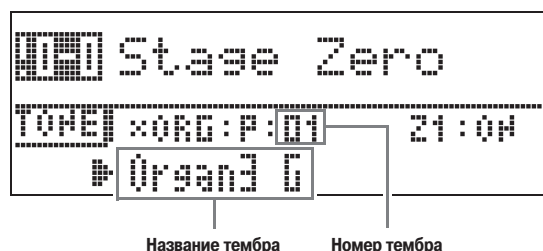

ПРИМЕЧАНИЕ

Зоны

- Для задания тембра для каждой зоны* сначала выберите номер зоны при помощи кнопок 30 (ZONE, -/+), а затем выполните шаги с 1 по 3 вышеприведенной процедуры для выбора тембра.
- Одновременно нажмите обе кнопки 30 (ZONE, -/+) для переключения тембра выбранной в данный момент зоны между включенным и выключенным состояниями.

* Для получения подробной информации о зонах смотрите дополнительное «Учебное руководство».

Редактирование тембра

Вы можете использовать следующую процедуру для редактирования тембра в соответствии с вашими требованиями. Вы также можете использовать меню редактирования для задания DSP-эффектов и системных эффектов.

1. Задайте номер тембра, который вы хотите отредактировать.

- Для получения подробных указаний о том, как это сделать, смотрите раздел «Выбор тембра» на этой странице.

2. Отредактируйте тембр, как требуется

- Для получения подробных указаний о том, как это сделать, смотрите раздел «Использование функции редактирования» главы «Операции, общие для всех режимов» (стр. 13).

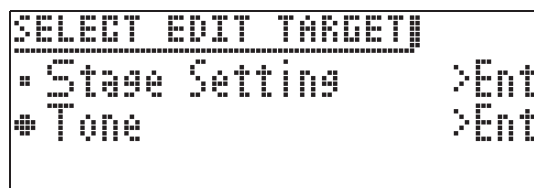

- Параметры, отображаемые на экране редактирования, зависят от выбранного тембра.
- Для получения подробной информации о параметрах смотрите дополнительное «Учебное руководство».

Использование колеса изменения высоты тона

Вы можете использовать колесо изменения высоты тона для плавного повышения или понижения высоты исполняемых нот. Эта возможность позволяет воспроизводить эффекты, исполняемые на саксофоне и электрогитаре.

Добавление эффекта плавного изменения высоты тона

1. Исполняя ноту на клавиатуре, поворачивайте колесо **1 (BENDER)**, расположенное слева от клавиатуры, вверх или вниз. Величина изменения высоты ноты зависит от амплитуды поворота колеса.
 - При включении цифрового пианино колесо отклонения высоты звука должно находиться в первоначальном положении.

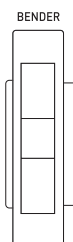

ПРИМЕЧАНИЕ

- Вы также можете настроить работу колеса изменения высоты тона, задав величину изменения высоты звука при максимальном повороте колеса в любом из направлений. Для получения более подробной информации смотрите дополнительное «Учебное руководство».

Изменение звучания нот при помощи колеса модуляции, ручек и ползунков

Вы можете изменять звучание нот во время игры. Каждый тембр имеет особые встроенные эффекты.

1. Играя на клавиатуре правой рукой, вы можете управлять колесом **2 (MODULATION)**, ручками **3 (с K1 по K4)** и ползунками с **4 (S1)** по **9 (S6)**. Степень применяемого эффекта зависит от амплитуды перемещения соответствующего органа управления.
 - При включении цифрового пианино колесо модуляции, ручки и ползунки должны находиться в первоначальном положении.

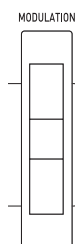

ПРИМЕЧАНИЕ

- Вы можете изменить эффекты и функции, назначенные на колесо модуляции, ручки и ползунки. Для получения более подробной информации смотрите дополнительное «Учебное руководство».
- Для получения информации о других функциях, связанных с использованием встроенных тембров, смотрите дополнительное «Учебное руководство».

Воспроизведение демонстрационных композиций

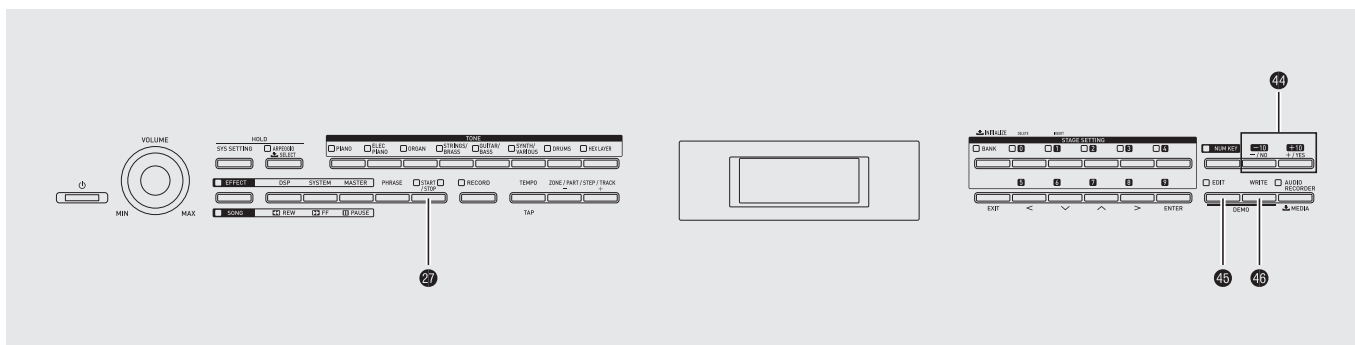

1. Удерживая нажатой кнопку 45 (EDIT), нажмите кнопку 46 (WRITE).
При этом начнется последовательное воспроизведение демонстрационных композиций, начиная с композиции под номером 1.

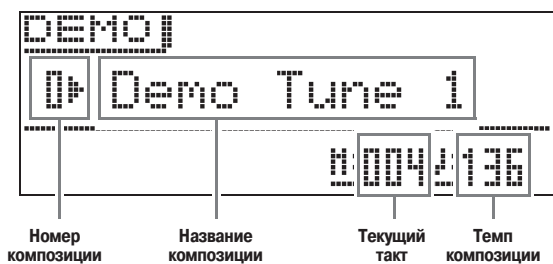
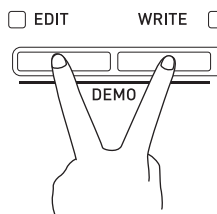

- Вы можете переключать композиции вручную при помощи кнопок 44 (-, +).

2. Нажмите кнопку 27 (START/STOP).
Воспроизведение демонстрационной композиции остановится.
Воспроизведение демонстрационных композиций будет осуществляться непрерывно в циклическом режиме, пока вы не остановите его нажатием кнопки 27 (START/STOP).

ПРИМЕЧАНИЕ

- Во время воспроизведения демонстрационной композиции возможно выполнение только описанных выше операций.

Автоматическое исполнение арпеджио

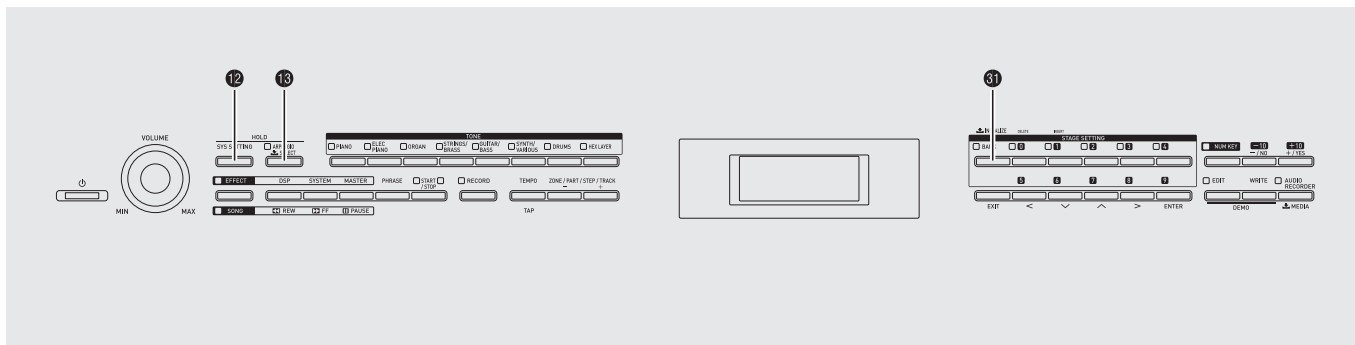

Функция арпеджио обеспечивает автоматическое исполнение различных видов арпеджио при нажатии отдельных клавиш на клавиатуре. Вы можете выбирать различные варианты исполнения арпеджио, включая исполнение арпеджио при взятии аккорда, арпеджио с нотами, автоматически добавляемыми к сыгранным нотам аккорда, и т.д.

- Функция арпеджио имеет 100 предустановленных видов арпеджио (под номерами с 000 по 099). Предустановленный вид арпеджио может быть отредактирован и сохранен в качестве пользовательского вида арпеджио. В памяти инструмента может быть сохранено до 100 пользовательских видов арпеджио (под номерами с 100 по 199).
- Имеется функция удержания (HOLD), обеспечивающая продолжение исполнения арпеджио даже после отпущения клавиш.

Как использовать функцию арпеджио

1. Нажмите и удерживайте кнопку **13 (ARPEGGIO)**, пока на дисплее не появится показанный ниже экран выбора вида арпеджио. При этом загорится индикаторная лампа кнопки.

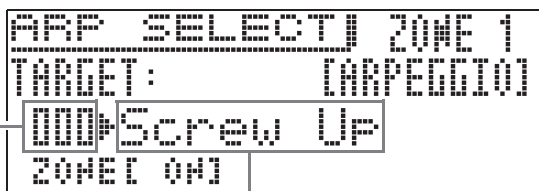

Номер вида арпеджио Название вида арпеджио

2. Задайте номер желаемого вида арпеджио.
 - Для получения подробных указаний о том, как это сделать, смотрите раздел «Изменение номера или числового значения» главы «Операции, общие для всех режимов» (стр. 9).

3. Включите или выключите функцию удержания арпеджио (HOLD).

- *Удерживая нажатой кнопку **12 (SYS SETTING)**, нажмите кнопку **13 (ARPEGGIO)** для включения или выключения функции удержания.
OFF: Арпеджио будет исполняться, пока нажаты клавиши клавиатуры.
ON : Арпеджио будет продолжать исполняться даже после отпущения клавиш.
- Индикаторная лампа кнопки **13 (ARPEGGIO)** мигает, когда включена функция удержания арпеджио.

4. Нажмите желаемые клавиши, и исполнение арпеджио начнется автоматически.

- Нажимайте кнопку **13 (ARPEGGIO)** для включения или выключения исполнения арпеджио.
- Для остановки исполнения арпеджио в режиме удержания (HOLD) нажмите кнопку **13 (ARPEGGIO)** или отключите функцию HOLD в шаге 3 данной процедуры.

Использование экрана выбора вида арпеджио для выбора рекомендованного тембра в качестве тембра партии зоны

- Для получения подробной информации о партиях зон смотрите дополнительное «Учебное руководство».

1. 1. Удерживайте кнопку **13 (ARPEGGIO)** нажатой до тех пор, пока на дисплее не отобразится экран выбора вида арпеджио.
2. 2. Удерживайте кнопку **31 (BANK)** нажатой до тех пор, пока ее индикаторная лампа не начнет мигать.

ПРИМЕЧАНИЕ

- В случае пользовательского вида арпеджио тембр, выбранный в качестве тембра партии зоны при сохранении пользовательских данных, является рекомендованным тембром.
- Для получения информации о других функциях, связанных с автоматическим исполнением арпеджио, смотрите дополнительное «Учебное руководство».

Запись и воспроизведение фраз

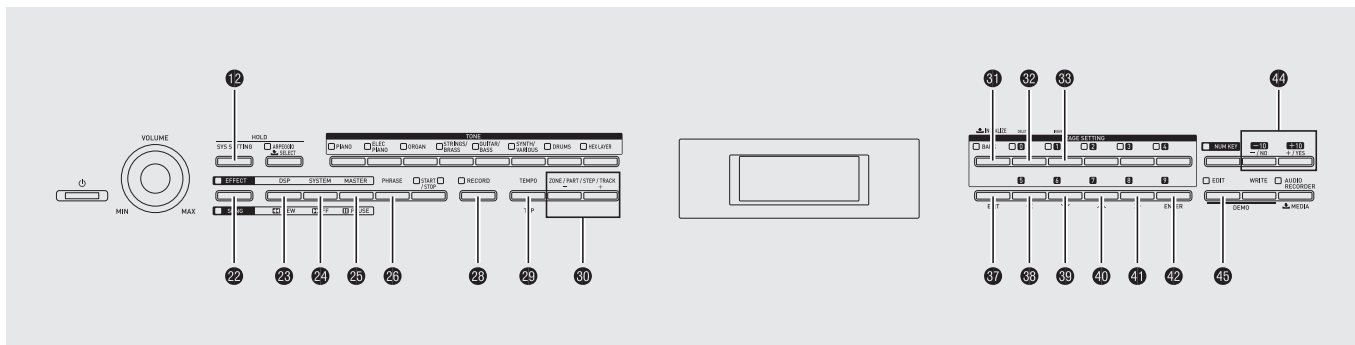

Секвенсор фраз — это замечательный способ записи музыкальных фраз, внезапно возникающих у вас в уме, для последующего воспроизведения.

- Вы можете создать пользовательскую фразу, записав новую фразу или осуществив запись поверх существующей фразы. В памяти инструмента можно сохранить до 1000 пользовательских фраз (под номерами с 000 по 999) для воспроизведения впоследствии, когда они вам понадобятся.
- Помимо исполняемых на клавиатуре нот, записываемые фразы также включают операции педалей, колес, ручек и ползунков. Однако учтите, что операции педалей, колеса модуляции, ручки и/или ползунков могут не записываться, если на педали, ручки и/или ползунки назначены определенные функции. Для получения более подробной информации смотрите дополнительное «Учебное руководство».
- Вы можете выбрать один из двух различных вариантов воспроизведения: однократное воспроизведение (нециклическое) или повторное воспроизведение (циклическое).
- В режиме циклического воспроизведения возможна перезапись.
- Функция песенного секвенсора позволяет вам объединять данные фраз в данные композиций. В этом руководстве данные композиций называются «композициями». Для получения более подробной информации смотрите раздел «Создание композиции (песенный секвенсор)» (стр. 21).

Запись новой фразы

- Вы можете записать приблизительно до 1600 нот для одной фразы. Кроме того, записанные операции колес, ручек и ползунков значительно снижают доступное для записи количество нот.
- Учтите, что нельзя записать фразу во время работы функции звукозаписи (стр. 23).

1. Нажмите кнопку **26 (PHRASE)** необходимое число раз, чтобы ее индикаторная лампа начала мигать.



- Если в качестве установки режима записи (Rec Mode) отображается «OVDB» [Перезапись], измените ее на «NEW» [Новая] при помощи кнопки **44 (-)** и **(+)**. В результате этого инструмент войдет в режим ожидания записи новой фразы.
- Установки выравнивания и конечного такта могут быть настроены по желанию.

■ Выравнивание нот (Note Qntz)

При записи игры на клавиатуре длительность исполняемых вами нот может время от времени отклоняться от правильной. Описанные ниже установки выравнивания нот могут быть использованы для автоматического исправления длительности звучания исполняемых на клавиатуре нот. (Учтите, что исправляется только время нажатия клавиш. Время других операций, таких как отпускание клавиш и операции колес, педалей, ручек и ползунков, не исправляется.)

- Off : Длительность не исправляется (Ноты записываются так, как исполняются.)
-  : Длительность исполняемых на клавиатуре нот выравнивается до ближайшей ноты в соответствии с заданной установкой.

■ Задание установок конечного такта

Установки конечного такта определяют количество тактов (до 16) во фразе. Запись фразы автоматически останавливается при достижении количества тактов, определенного установкой конечного такта.

Auto : Количество тактов не задано. Номер такта, на котором останавливается запись фразы, устанавливается автоматически.

1 – 16 : Запись фразы останавливается при достижении установленного количества тактов.

- При нажатии кнопки **12** (SYS SETTING) на дисплее отобразится приведенное ниже меню подробных настроек. При помощи кнопок **39** (▼) и **40** (▲) выберите параметр, а затем при помощи кнопок **44** (-) и (+) измените его установку.

Меню	Описание	Установки
Guide Beat	Ведущий ритм. Задаёт, будет ли звучать сигнал, отсчитывающий ритм, во время записи фразы и/или в режиме ожидания записи.	Off [Выкл.] On [Вкл.]
Prescount	Начальный счет. Задаёт число тактов для начального счета.	Off [Выкл.] 1:1 такт, 2:2 такта
HighReso/ Off Velo	Источник звука высокого разрешения и динамическая чувствительность к скорости отпускания клавиш. Включение этой настройки позволяет осуществлять запись с использованием источника звука высокого разрешения и динамической чувствительности к скорости отпускания клавиш. Однако в этом случае максимальное количество тактов, которые могут быть записаны, уменьшится вдвое.	Off [Выкл.] On [Вкл.]

- При нажатии кнопки **45** (EDIT) на дисплее отобразится экран настройки ведущего ритма (звук шелчка), начального счета и конечного такта.

При помощи кнопок **39** (▼) и **40** (▲) выберите «Beat», а затем при помощи кнопок **44** (-) и (+) выберите ритм в диапазоне от 2/4 до 8/4 или от 2/8 до 16/8.

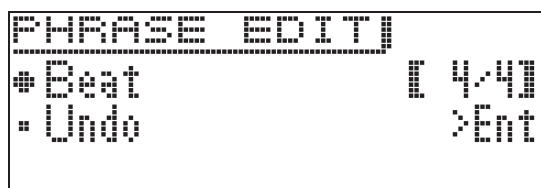

2. Начните запись.

- Для получения информации о том, как это сделать, смотрите раздел «Включение и остановка записи» главы «Операции, общие для всех режимов» (стр. 12).
- Будет выполнена запись фразы для сценических настроек зоны 1. Для получения подробной информации о партиях зон смотрите дополнительное «Учебное руководство».

3. После завершения записи сохраните данные, как описано ниже.

- Для получения информации о том, как это сделать, смотрите раздел «Сохранение данных» главы «Операции, общие для всех режимов» (стр. 11).
- Когда дальнейшее продолжение записи станет невозможным из-за недостаточного объема памяти, на дисплее появится сообщение «Memory Full» [Память заполнена]. В этом случае попробуйте записать другую фразу, требующую меньшего объема памяти.
- Для получения информации о процедуре удаления сохраненных данных смотрите стр. 28.

■ Сохранение фразы на внешнем устройстве

- Запоминающее USB-устройство (стр. 32)
- Компьютер (стр. 37)

Прослушивание фразы

1. Нажмите кнопку **26** (PHRASE).

При этом на дисплее отобразится показанный ниже экран выбора фразы.

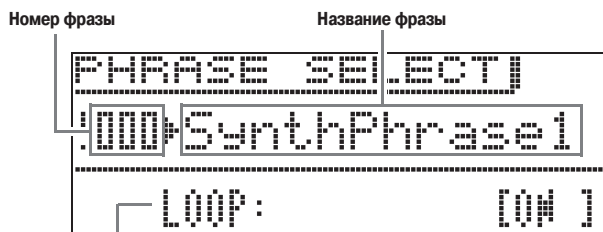

Установка режима циклического воспроизведения

2. Задайте номер фразы, которую вы хотите воспроизвести.

- Для получения подробных указаний о том, как это сделать, смотрите раздел «Изменение номера или числового значения» главы «Операции, общие для всех режимов» (стр. 9).

3. При помощи кнопки **39** (✓) выберите «Loop», а затем при помощи кнопок **40** (-) и **41** (+) включите или выключите режим циклического воспроизведения.

OFF : однократное воспроизведение
ON : циклическое воспроизведение

4. Воспроизведите фразу.

- Для получения подробных указаний о том, как это сделать, смотрите раздел «Запуск и остановка воспроизведения» главы «Операции, общие для всех режимов» (стр. 11).
- Установка режима циклического воспроизведения сохраняется в качестве параметра каждой фразы.

Изменение установки темпа

Имеется два различных способа изменения установки темпа: при помощи кнопок «TEMPO» или путем отстукивании темпа с использованием кнопки.

- Вы можете использовать эту процедуру для регулирования темпа не только для фраз, но и для других функций.

■ Как изменить установку темпа при помощи кнопок «TEMPO»

1. Нажмите кнопку **29** (TEMPO).

- При этом на дисплее отобразится показанный ниже экран настройки темпа.

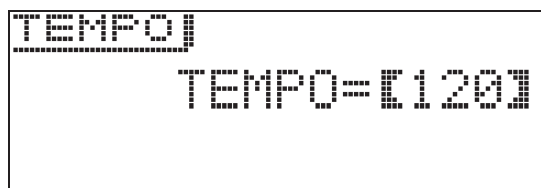

2. Отрегулируйте установку темпа (количество долей в минуту) по желанию.

- Для получения подробных указаний о том, как это сделать, смотрите раздел «Изменение номера или числового значения» главы «Операции, общие для всех режимов» (стр. 9).
- Вы также можете изменить установку темпа при помощи кнопок **30** (-) и **31** (+).
- Вы можете задать установку темпа в диапазоне от 020 до 255.

3. Нажмите кнопку **37** (EXIT).

Это действие закрывает экран настройки темпа.

■ Как задать темп отстукиванием ритма

1. Нажмите кнопку **29** (TEMPO).

На дисплее отобразится экран настройки темпа.

2. Нажмите кнопку **29** (TAP) четыре раза в темпе, который вы хотите задать

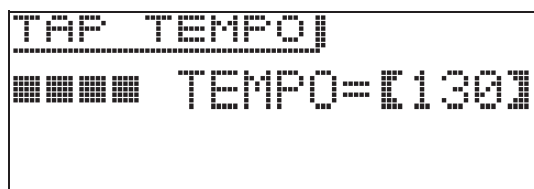

- Установка темпа изменится после четвертого нажатия вами кнопки в соответствии со скоростью нажатия.

3. После задания темпа отстукиванием вы можете использовать процедуру, приведенную в подразделе «Как изменить установку темпа при помощи кнопок «TEMPO» (стр. 20), для точной настройки.

Использование экрана выбора фраз для выбора рекомендованного тембра в качестве тембра партии 1 зоны

- Для получения подробной информации о партиях зон смотрите дополнительное «Учебное руководство».

1. Нажмите кнопку **26** (PHRASE), чтобы отобразить экран «PHRASE SELECT» (стр. 20) для выбора фразы.

2. Удерживайте кнопку **31** (BANK) нажатой до тех пор, пока ее индикаторная лампа не начнет мигать. Тембр, выбранный в качестве тембра партии 1 зоны при сохранении данных, является рекомендованным тембром.

Запись поверх фразы (перезапись)

1. Выберите фразу, которую вы хотите перезаписать.
2. Нажмите кнопку **25 (PHRASE)** необходимое число раз, чтобы ее индикаторная лампа начала мигать.
 - Если в качестве установки режима записи (Rec Mode) отображается «NEW» [Новая], измените ее на «OVDB» [Перезапись] при помощи кнопок **44 (-)** и **(+)**. В результате этого инструмент войдет в режим ожидания перезаписи.
3. Начните запись.
 - Для получения информации о том, как это сделать, смотрите раздел «Включение и остановка записи» главы «Операции, общие для всех режимов» (стр. 12).
 - Первоначальная фраза будет воспроизводиться циклически. Все исполняемые на клавиатуре ноты и любые операции, выполненные во время циклического воспроизведения, будут записаны поверх первоначальной фразы.

■ Как удалить последние записанные данные (операция отмены)

Во время воспроизведения фразы, при остановленном воспроизведении или во время перезаписи нажмите и удерживайте кнопку **28 (RECORD)**, пока на дисплее не отобразится экран отмены «PHRASE: UNDO».

- Вы также можете использовать следующую процедуру для выполнения операции отмены во время отображения экрана «PHRASE SELECT» (см. раздел «Прослушивание фразы» на стр. 20).
- Нажмите кнопку **45 (EDIT)**, а при помощи кнопок **39 (∨)** и **40 (∧)** выберите «Undo». Затем нажмите кнопку **42 (ENTER)**.
- В результате этого отобразится экран отмены. Выполните процедуру, приведенную в разделе «Сохранение данных» (стр. 11) главы «Операции, общие для всех режимов», начиная с шага 3.
- Если после отмены последних записанных данных вы попытаетесь выполнить операцию отмены еще раз, на дисплее появится сообщение «PHRASE: Can't UNDO» [Фраза: отмена невозможна]. Нажмите кнопку **37 (EXIT)**, чтобы закрыть сообщение.

Сохранение фразы

Для получения подробных указаний о процедуре сохранения данных смотрите раздел «Сохранение данных» главы «Операции, общие для всех режимов» (стр. 11).

- Если в памяти цифрового пианино недостаточно места для сохранения фразы, на упомянутом выше экране появится сообщение «not enough space» [недостаточно места] вместо «Press Enter» [Нажмите Enter], и вы не сможете сохранить фразу. В этом случае удалите некоторые данные из памяти цифрового пианино, чтобы освободить место.
- Для получения информации о процедуре удаления сохраненных данных смотрите стр. 28.
- В памяти цифрового пианино может быть сохранено до 1000 пользовательских фраз общим объемом данных 1 Мб.

■ Сохранение фразы на внешнем устройстве

- Запоминающее USB-устройство (стр. 32)
- Компьютер (стр. 37)

Создание композиции (песенный секвенсор)

Песенный секвенсор позволяет вам объединять данные фраз в данные композиций. В этом руководстве данные композиций называются «композициями».

Как создать композицию

1. Нажмите кнопку **22 (SONG)**, чтобы загорелась индикаторная лампа «SONG».



2. Задайте желаемый номер композиции.
 - Для получения подробных указаний о том, как это сделать, смотрите раздел «Изменение номера или числового значения» главы «Операции, общие для всех режимов» (стр. 9).
3. Нажмите кнопку **45 (EDIT)**.

Запись игры на инструменте

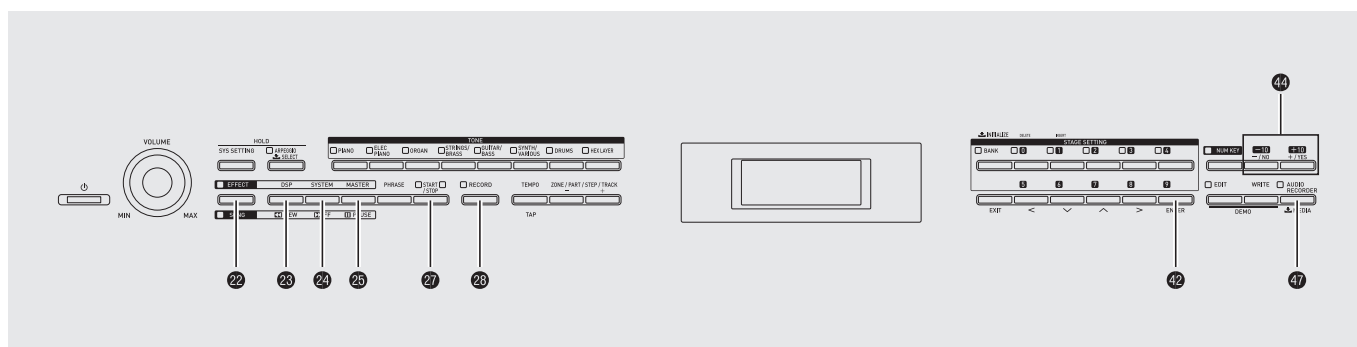

Когда к порту для запоминающего USB-устройства цифрового пианино подключено приобретаемое отдельно запоминающее USB-устройство, можно выполнять запись аудиоданных на USB-устройство и воспроизводить данные с USB-устройства (функция звукозаписи).

Запись на запоминающее USB-устройство

Исполняемые на цифровом пианино ноты записываются на запоминающее USB-устройство в виде аудиоданных (WAV-файлов*). Если вы играете на цифровом пианино одновременно с воспроизведением данных, сохраненных в песенном секвенсоре и секвенсоре фраз, то на запоминающее USB-устройство будут записаны как исполняемые вами ноты, так и воспроизводимые данные.

* Линейная ИКМ, 16 бит, 44,1 кГц, стерео

■ Объем памяти для записи

- 100 файлов (№ 00 – № 99)
- Приблизительно до 25 минут на каждый файл

■ Записываемые данные

- Записываются ноты, исполняемые на цифровом пианино.
- Запись отдельных партий не поддерживается.

■ Хранение записанных данных

- Каждой новой записи аудиоданных на запоминающее USB-устройство автоматически присваивается новое имя файла; таким образом, существующие данные не удаляются.

Запись игры на цифровом пианино

ПОДГОТОВКА

- Перед использованием запоминающего USB-устройства отформатируйте его на цифровом пианино. Для получения более подробной информации смотрите главу «Использование запоминающего USB-устройства» на стр. 29.

1. Вставьте запоминающее USB-устройство в порт для запоминающего USB-устройства цифрового пианино.
 - После подсоединения запоминающего USB-устройства на цифровом пианино сначала выполняется процедура подключения устройства и подготовка к обмену данными. Учтите, что во время выполнения процедуры подключения USB-устройства все остальные операции цифрового пианино временно не работают. Во время выполнения процедуры подключения на дисплее отображается сообщение «Mounting media». Эта процедура может занять 10–20 секунд или даже больше. Не пытайтесь выполнять какие-либо операции на цифровом пианино во время этой процедуры. Процедура подключения выполняется каждый раз при подсоединении запоминающего USB-устройства к цифровому пианино.
 - Если вы включите цифровое пианино, когда к нему подсоединено запоминающее USB-устройство, то и в этом случае будет выполняться вышеописанная процедура подключения, в течение которой остальные операции цифрового пианино работать не будут.
2. Нажмите кнопку **47 (AUDIO RECORDER)** необходимое число раз, пока не загорится ее индикаторная лампа.

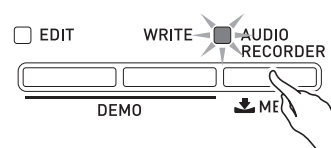

3. Начните запись

- Для получения информации о том, как это сделать, смотрите раздел «Включение и остановка записи» главы «Операции, общие для всех режимов» (стр. 12).
- Начнется запись на запоминающее USB-устройство. На дисплее отобразится сообщение «Audio Recording...» [Звукозапись].

ПРИМЕЧАНИЕ

- Не отсоединяйте запоминающее USB-устройство от цифрового пианино, когда индикаторная лампа кнопки «AUDIO RECORDER» горит или мигает, так как это приведет к прекращению записи и возможному повреждению данных.
- Для выхода из режима звукозаписи нажмите кнопку **47** (AUDIO RECORDER) необходимое число раз, чтобы ее индикаторная лампа погасла.

Как записать игру на клавиатуре при воспроизведении фразы или композиции

1. Выберите фразу или композицию, которую вы хотите воспроизвести.

- Фраза: выполните шаги с 1 по 3 процедуры, описанной в разделе «Прослушивание фразы» (стр. 20).
- Композиция: выполните шаги 1 и 2 процедуры, описанной в подразделе «Как воспроизвести композицию» (стр. 22).

2. Нажмите кнопку **47** (AUDIO RECORDER) необходимое число раз, пока ее индикаторная лампа не начнет мигать.

3. Начните запись

- Для получения информации о том, как это сделать, смотрите раздел «Включение и остановка записи» главы «Операции, общие для всех режимов» (стр. 12).
- В точке, в которой вы хотите начать воспроизведение фразы или композиции во время записи, нажмите кнопку **27** (START/STOP).
- Для выключения воспроизведения при продолжении записи еще раз нажмите кнопку **27** (START/STOP).

4. Для остановки записи нажмите кнопку **28** (RECORD).

- Индикаторная лампа кнопки **28** (RECORD) погаснет, сообщая вам о завершении записи. При этом также автоматически остановится воспроизведение фразы/композиции.
- Для выхода из режима звукозаписи нажмите кнопку **47** (AUDIO RECORDER) необходимое число раз, чтобы ее индикаторная лампа погасла.

ПРИМЕЧАНИЕ

- Воспроизведение MIDI-файла (SMF) во время записи невозможно.

Как воспроизвести композицию, записанную на запоминающем USB-устройстве

1. Нажмите кнопку **47** (AUDIO RECORDER) необходимое число раз, пока не загорится ее индикаторная лампа. При этом на дисплее отобразится экран выбора аудиофайла

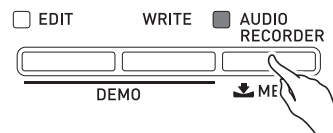

2. При помощи кнопок **44** (-, +) выберите композицию.

- Кнопка **44** (-) переключает записанные композиции в порядке от самой новой (последней записанной) к самой старой.
- Кнопка **44** (+) переключает композиции в порядке от старых к новым.

3. Начните воспроизведение.

- Для получения подробных указаний о том, как это сделать, смотрите раздел «Запуск и остановка воспроизведения» главы «Операции, общие для всех режимов» (стр. 11).
- Для прокрутки назад нажимайте кнопку **23** (REW), удерживая нажатой кнопку **22** (SONG). Для прокрутки вперед нажимайте кнопку **24** (FF), удерживая нажатой кнопку **22** (SONG). Эта операция может выполняться только во время воспроизведения аудиофайла.
- Для временной приостановки воспроизведения нажмите кнопку **25** (PAUSE), удерживая нажатой кнопку **22** (SONG). Эта операция может выполняться только во время воспроизведения аудиофайла.
- Одновременное воспроизведение MIDI-файла (SMF) и аудиофайла невозможно.
- Для выхода из режима звукозаписи нажмите кнопку **47** (AUDIO RECORDER) необходимое число раз, чтобы ее индикаторная лампа погасла.

Удаление аудиофайла, записанного на запоминающем USB-устройстве

Файлы можно удалять только по одному.



ВНИМАНИЕ!

- Описанная ниже процедура удаляет все данные выбранной композиции. Учтите, что результат операции удаления нельзя отменить. Прежде чем выполнять следующие действия, убедитесь, что вам действительно не нужен удаляемый с запоминающего USB-устройства файл.

1. Нажмите кнопку **47 (AUDIO RECORDER)** необходимое число раз, пока не загорится ее индикаторная лампа.
2. При помощи кнопок **44 (-, +)** выберите композицию, которую вы хотите удалить.
 - Кнопка **44 (-)** переключает записанные композиции в порядке от самой новой (последней записанной) к самой старой.
 - Кнопка **44 (+)** переключает композиции в порядке от старых к новым.
 - Выбрав композицию, вы можете воспроизвести ее нажатием кнопки **27 (START/STOP)**. Для остановки воспроизведения еще раз нажмите кнопку **27 (START/STOP)**.
3. Нажмите кнопку **42 (ENTER)**. При этом на дисплее отобразится запрос подтверждения «SURE?» [Уверены?].
 - Для отмены операции удаления нажмите кнопку **44 (NO)**.
4. Для удаления файла нажмите кнопку **44 (YES)**. Выбранный файл будет удален.



ПРИМЕЧАНИЕ

- Номер удаленного файла останется неиспользуемым. При записи нового файла ему будет присвоен номер, следующий за номером последнего записанного на запоминающем USB-устройстве файла.

Использование сценических настроек

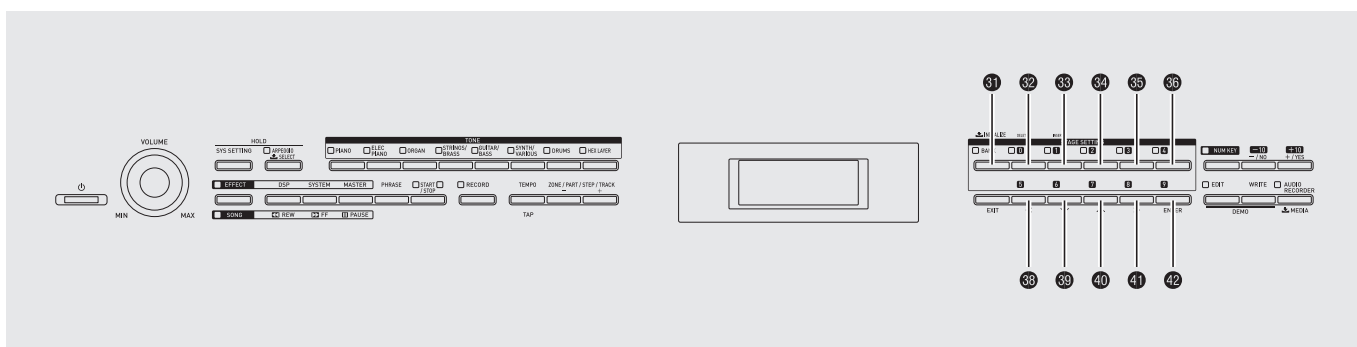

Обзор

Это цифровое пианино поддерживает игру с одновременным использованием до четырех тембров. Помимо назначенных на клавиатуру тембров, вы также можете сохранить в качестве сценических настроек настройки эффектов, арпеджио и др., которые можно легко вызывать в любое время, даже во время игры, для моментального изменения настроек цифрового пианино.

- В памяти цифрового пианино может быть сохранено до 100 наборов сценических настроек (под номерами с 0–0 по 9–9).

Вызов сценических настроек

1. Нажмите кнопку **31 (BANK)**.
При этом загорится индикаторная лампа кнопки.
2. Задайте номер банка и набора сценических настроек.
 - Сначала, удерживая нажатой кнопку **31 (BANK)**, нажимайте кнопки с **32 по 36** или с **38 по 42** для задания номера банка.
 - Затем при помощи кнопок с **32 по 36** или с **38 по 42** задайте номер набора сценических настроек.

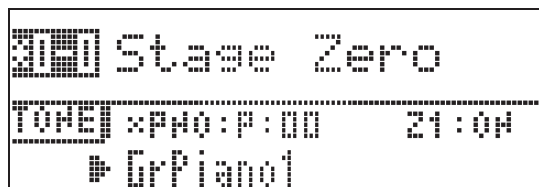

ПРИМЕЧАНИЕ

- После задания номера набора сценических настроек отредактируйте содержимое набора настроек и сохраните результат. Для получения подробных указаний о том, как отобразить экран редактирования, смотрите раздел «Использование функции редактирования» главы «Операции, общие для всех режимов» (стр. 13).

Использование тембра зоны 1 для всех клавиш

Для получения подробной информации о партиях зон смотрите дополнительное «Учебное руководство».

1. Удерживайте кнопку **31 (BANK)** нажатой до тех пор, пока ее индикаторная лампа не начнет мигать. Это действие настроит клавиатуру таким образом, что для всех клавиш будет использоваться тембр, выбранный для зоны 1. Кроме того, для сценических настроек будут выбраны предустановки, оптимизированные для выбранного тембра.
- Для получения информации о параметрах, которые могут быть отредактированы, смотрите дополнительное «Учебное руководство».

Удаление данных

Используйте следующую процедуру для удаления определенных отредактированных или записанных данных (тембров, арпеджио, фраз, композиций, сценических настроек) из памяти цифрового пианино.

1. Нажмите кнопку **12** (SYS SETTING).

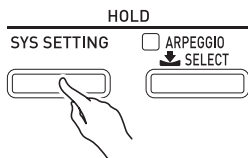

2. При помощи кнопок **39** (∨) и **40** (∧) выберите пункт «Initialize» [Инициализировать].

3. При помощи кнопок **38** (<), **39** (∨), **40** (∧) и **41** (>) выберите тип данных, которые вы хотите удалить.

- Для удаления одного набора сценических настроек: Init Stage Set
- Для удаления одного пользовательского тембра: Init Tone
- Для удаления одного пользовательского арпеджио: Clear Arpeggio
- Для удаления одной записанной фразы: Clear Phrase
- Для удаления одной записанной композиции: Clear Song Seq
- Для удаления всех данных: Initialize All

4. Выберите номер данных, которые вы хотите удалить.

- Для получения подробных указаний о том, как это сделать, смотрите раздел «Изменение номера или числового значения» главы «Операции, общие для всех режимов» (стр. 9).
- Если вы выбрали пункт «Initialize All» в шаге 3 данной процедуры, выбирать номер данных не требуется.

5. Нажмите кнопку **42** (ENTER).

При этом на дисплее отобразится запрос подтверждения «SURE?» [Уверены?].

- Для отмены операции удаления нажмите кнопку **44** (NO) или **37** (EXIT).

6. Нажмите кнопку **44** (YES).

Во время выполнения операции на дисплее будет отображаться сообщение «Please Wait» [Пожалуйста, подождите]. Не выполняйте каких-либо действий на цифровом пианино, пока отображается это сообщение. После завершения операции удаления на дисплее отобразится сообщение «Complete» [Завершено].

- Для получения информации о других пунктах настройки, появляющихся на дисплее при нажатии кнопки **12** (SYS SETTING), смотрите дополнительное «Учебное руководство».

Использование запоминающего USB-устройства

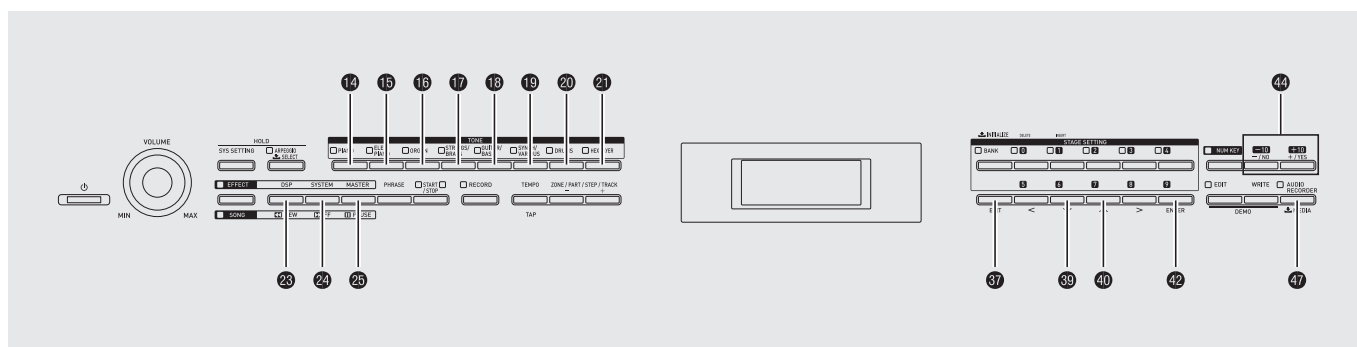

Это цифровое пианино поддерживает следующие операции с запоминающим USB-устройством.

- Форматирование запоминающего USB-устройства
- Сохранение данных на запоминающем USB-устройстве
 - На запоминающем USB-устройстве могут быть сохранены сценические настройки, тембры, арпеджио и данные секвенсора фраз, отредактированные на цифровом пианино.
 - Данные композиций, записанные с использованием песенного секвенсора цифрового пианино, сохраняются на запоминающем USB-устройстве в виде MIDI-файлов (SMF формата 0).
 - Игра на цифровом пианино может напрямую записываться на запоминающее USB-устройство.
- Для получения более подробной информации смотрите раздел «Запись на запоминающее USB-устройство» (стр. 23).
- Загрузка данных с запоминающего USB-устройства в память цифрового пианино
- Удаление данных с запоминающего USB-устройства
- Просто воспроизведение композиций с запоминающего USB-устройства

■ Типы данных

Тип данных	Описание	Поддерживаемые операции	
		Сохранение на запоминающее USB-устройство	Загрузка с запоминающего USB-устройства
Сценические настройки (стр. 26)	Данные сценических настроек, отредактированные на этом цифровом пианино (ZPF)	○	○
Тембры (стр. 14)	Следующие данные тембров, отредактированные на этом цифровом пианино: <ul style="list-style-type: none"> • данные мелодических тембров (ZTN) • данные тембров Hex Layer (ZLT) • данные звуков ударных инструментов (ZDR) 	○	○
Арпеджио (стр. 17)	Данные арпеджио, отредактированные на этом цифровом пианино (ZAR)	○	○
Секвенсор фраз (стр. 18)	Данные секвенсора фраз, отредактированные на этом цифровом пианино (ZPH)	○	○
Песенный секвенсор (стр. 21)	Данные песенного секвенсора, отредактированные на этом цифровом пианино (ZSQ)	○*	○
Все данные	Все вышеперечисленные данные (ZAL)	○	○

* Могут быть сохранены в виде MIDI-файла (SMF формата 0).

Сохранение стандартных аудиоданных (WAV-файлов) на запоминающем USB-устройстве

Операция записи с использованием функции аудио-записи цифрового пианино сохраняет данные в виде WAV-файла (с автоматически присваиваемым именем от TAKE00.WAV до TAKE99.WAV) в папке MUSICDAT (автоматически создаваемой операцией форматирования) на запоминающем USB-устройстве. Вы также можете подсоединить запоминающее USB-устройство к компьютеру, изменить имена файлов аудиоданных (WAV) в соответствии с форматом «TAKExx.WAV»* и переместить их в папку MUSICDAT. После этого вы сможете воспроизводить их на цифровом пианино.

* xx = от 00 до 99

Меры предосторожности при обращении с запоминающим USB-устройством и портом для запоминающего USB-устройства

ВНИМАНИЕ!

- Соблюдайте меры предосторожности, приведенные в прилагаемой к запоминающему USB-устройству документации.
- Избегайте использования запоминающего USB-устройства в следующих условиях. Такие условия могут вызвать повреждение данных, сохраненных на запоминающем USB-устройстве.
 - Зоны, подверженные воздействию высоких температур, высокой влажности или коррозионных газов
 - Зоны, подверженные воздействию сильных электростатических зарядов и цифрового шума.
- Ни в коем случае не отсоединяйте запоминающее USB-устройство от цифрового пианино во время записи данных на USB-устройство или загрузки данных с него, так как это может привести к повреждению данных на USB-устройстве и к неисправности порта для запоминающего USB-устройства.
- Ни в коем случае не вставляйте в порт для запоминающего USB-устройства какие-либо другие предметы, кроме запоминающего USB-устройства, так как это может привести к неисправности.
- Запоминающее USB-устройство может нагреваться в результате длительного использования. Это нормальное явление, не свидетельствующее о неисправности.
- Статическое электричество, передаваемое на порт для запоминающего USB-устройства с вашей руки или с USB-устройства, может вызвать неисправность цифрового пианино. Если это произойдет, выключите цифровое пианино, а затем снова включите.

Авторские права

Разрешено использование музыкальных записей только в личных целях. Любое копирование аудио- или музыкального файла без разрешения владельца авторских прав на такой файл строго запрещено законодательством и международными соглашениями об авторском праве. Кроме того, распространение таких файлов через сеть Интернет или передача их третьим сторонам, вне зависимости от того, предоставляется компенсации за такие действия или нет, строго запрещены законодательством и международными соглашениями. Компания CASIO COMPUTER CO., LTD. не несет какой бы то ни было ответственности за любое использование данного цифрового пианино, нарушающее законодательство об авторском праве.

Подсоединение и отсоединение запоминающего USB-устройства

ВНИМАНИЕ!

- После подсоединения запоминающего USB-устройства на цифровом пианино сначала выполняется процедура подключения устройства и подготовка к обмену данными. Учтите, что во время выполнения процедуры подключения USB-устройства все остальные операции цифрового пианино временно не работают. Во время выполнения процедуры подключения на дисплее отображается сообщение «Mounting media». Эта процедура может занять 10-20 секунд или даже больше. Не пытайтесь выполнять какие-либо операции на цифровом пианино во время этой процедуры. Процедура подключения выполняется каждый раз при подсоединении запоминающего USB-устройства к цифровому пианино.
- Если вы включите цифровое пианино, когда к нему подсоединено запоминающее USB-устройство, то и в этом случае будет выполняться вышеописанная процедура подключения, в течение которой остальные операции цифрового пианино работать не будут.
- Ни в коем случае не подключайте к порту для запоминающего USB-устройства какие-либо другие устройства, кроме запоминающего USB-устройства.

■ Как подсоединить запоминающее USB-устройство

1. Вставьте запоминающее USB-устройство в порт для запоминающего USB-устройства цифрового пианино (48), как показано на рисунке ниже.
 - Аккуратно вставьте запоминающее USB-устройство до упора. При подсоединении не прилагайте чрезмерных усилий.

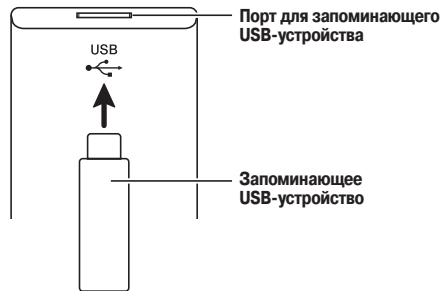

■ Как отсоединить запоминающее USB-устройство

1. Убедитесь, что все операции обмена данными завершены, а затем извлеките запоминающее USB-устройство из порта.

Форматирование запоминающего USB-устройства

ВНИМАНИЕ!

- Перед первым использованием запоминающего USB-устройства отформатируйте его на цифровом пианино.
- Перед форматированием запоминающего USB-устройства убедитесь, что на нем нет ценных данных.
- Операция форматирования, выполняемая данным цифровым пианино, представляет собой «быстрое форматирование». Если вы хотите полностью удалить все данные, записанные на запоминающем USB-устройстве, отформатируйте его на компьютере или каком-либо другом устройстве.

Поддерживаемые запоминающие USB-устройства

Это цифровое пианино поддерживает запоминающие USB-устройства, отформатированные в файловой системе FAT32. Если ваше запоминающее USB-устройство отформатировано в другой файловой системе, переформатируйте его в системе FAT32 при помощи функции форматирования Windows. Не используйте режимы быстрого форматирования. Следующие типы запоминающих USB-устройств не поддерживаются.

- Запоминающее USB-устройство, распознаваемое компьютером как несколько накопителей.
- Запоминающее USB-устройство, распознаваемое компьютером как CD-ROM.
- Запоминающее USB-устройство с антивирусной функцией, функцией защиты или другими специальными функциями.

1. Вставьте запоминающее USB-устройство, которое вы хотите отформатировать, в порт для запоминающего USB-устройства цифрового пианино (48).
2. Нажмите и удерживайте кнопку 17 (MEDIA), пока на дисплее не появится экран «MEDIA» [Носитель данных].

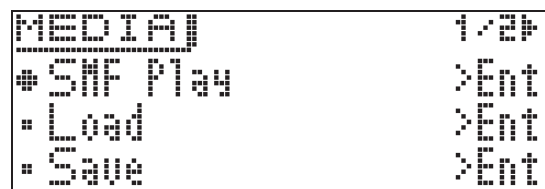

3. При помощи кнопок 39 (V) и 40 (^) выберите пункт «Format» [Форматировать].
4. Нажмите кнопку 42 (ENTER). При этом на дисплее отобразится запрос подтверждения «SURE?» [Уверены?].
 - Для отмены операции форматирования нажмите кнопку 44 (NO) или 37 (EXIT).
5. Нажмите кнопку 44 (YES). Во время выполнения операции на дисплее будет отображаться сообщение «Please Wait» [Пожалуйста, подождите]. Не выполняйте каких-либо действий на цифровом пианино, пока отображается это сообщение. После завершения операции форматирования на дисплее отобразится сообщение «Complete» [Завершено].

Сохранение данных цифрового пианино на запоминающем USB-устройстве

Используйте следующую процедуру для сохранения данных цифрового пианино на запоминающем USB-устройстве.

- На запоминающем USB-устройстве могут быть сохранены следующие данные.

Сценические настройки, тембры, арпеджио, данные секвенсора фраз и песенного секвенсора, все данные

1. Вставьте запоминающее USB-устройство в порт для запоминающего USB-устройства цифрового пианино (48).
2. Нажмите и удерживайте кнопку 47 (MEDIA), пока на дисплее не появится экран «MEDIA» [Носитель данных].
3. При помощи кнопок 39 (V) и 40 (^) выберите пункт «Save» [Сохранить].
4. Нажмите кнопку 42 (ENTER).
5. При помощи кнопок 39 (V) и 40 (^) выберите тип данных, которые вы хотите сохранить.
 - Вы можете выбрать один из следующих типов данных. Сценические настройки (Stage Setting), тембры (Tone), арпеджио (Arpeggio), данные секвенсора фраз (Phrase), данные песенного секвенсора (Song Seq), все данные (All Data)
 - Для сохранения данных песенного секвенсора в виде MIDI-файла (SMF) выберите «Song Seq» и нажмите кнопку 42 (ENTER). Затем выберите «SMF Save» и еще раз нажмите кнопку 42 (ENTER).
6. Нажмите кнопку 42 (ENTER).
7. Задайте номер данных, которые вы хотите сохранить на запоминающем USB-устройстве.
 - Для получения подробных указаний о том, как это сделать, смотрите раздел «Изменение номера или числового значения» главы «Операции, общие для всех режимов» (стр. 9).
 - При сохранении тембра вы можете использовать кнопки групп тембров с 14 по 21 для выбора типа сохраняемого файла.
8. Нажмите кнопку 42 (ENTER). При этом на дисплее отобразится запрос подтверждения «SURE?» [Уверены?].
 - Для отмены операции сохранения нажмите кнопку 44 (NO) или 37 (EXIT).
9. Нажмите кнопку 44 (YES). Во время выполнения операции на дисплее будет отображаться сообщение «Please Wait» [Пожалуйста, подождите]. Не выполняйте каких-либо действий на цифровом пианино, пока отображается это сообщение. После завершения операции сохранения данных на дисплее отобразится сообщение «Complete» [Завершено].

- Если на запоминающем USB-устройстве уже имеется файл с тем же именем, на дисплее отобразится сообщение «Replace?» [Заменить?], спрашивающее, хотите ли вы перезаписать имеющиеся данные новыми. Нажмите кнопку 44 (YES) для перезаписи или кнопку 44 (NO) для отмены операции сохранения.

■ Адрес хранения данных (файлов) на запоминающем USB-устройстве

Вышеописанная процедура сохраняет данные цифрового пианино в папке с именем MUSICDAT на запоминающем USB-устройстве.

- Вышеупомянутая папка данных создается автоматически в результате операции форматирования запоминающего USB-устройства на цифровом пианино (стр. 31).
- Учтите, что файл, расположенный не в указанной папке данных, не может быть загружен, удален или переименован цифровым пианино. Вы также не сможете вызвать, удалить или воспроизвести какой бы то ни было файл, сохраненный в любом подкаталоге папки данных.

Загрузка данных с запоминающего USB-устройства в память цифрового пианино

Используйте следующую процедуру для загрузки данных с запоминающего USB-устройства в память цифрового пианино.

1. Вставьте запоминающее USB-устройство в порт для запоминающего USB-устройства цифрового пианино (48).
2. Нажмите и удерживайте кнопку 47 (MEDIA), пока на дисплее не появится экран «MEDIA» [Носитель данных].
3. При помощи кнопок 39 (V) и 40 (^) выберите пункт «Load» [Загрузить].
4. Нажмите кнопку 42 (ENTER).
5. При помощи кнопок 39 (V) и 40 (^) выберите тип данных, которые вы хотите загрузить.
 - Вы можете выбрать один из следующих типов данных. Сценические настройки (Stage Setting), тембры (Tone), арпеджио (Arpeggio), данные секвенсора фраз (Phrase), данные песенного секвенсора (Song Seq), все данные (All Data)
6. Нажмите кнопку 42 (ENTER).
7. Задайте номер данных, которые вы хотите загрузить с запоминающего USB-устройства.
 - Для получения подробных указаний о том, как это сделать, смотрите раздел «Изменение номера или числового значения» главы «Операции, общие для всех режимов» (стр. 9).
 - При загрузке тембра вы можете использовать кнопки групп тембров с 14 по 21 для выбора типа загружаемого файла.

Кнопки с **14 (PIANO)** по §19 (SYNTH/VARIOUS): данные мелодических тембров (ZTN)

Кнопка **20 (DRUMS)**: данные звуков ударных инструментов (ZDR)

Кнопка **21 (HEX LAYER)**: данные тембров Hex Layer (ZLT)

8. Нажмите кнопку **42 (ENTER)**.

При этом на дисплее отобразится запрос подтверждения «SURE?» [Уверены?].

- Для отмены операции загрузки данных нажмите кнопку **44 (NO)** или **37 (EXIT)**.

9. Нажмите кнопку **44 (YES)**.

Во время выполнения операции на дисплее будет отображаться сообщение «Please Wait» [Пожалуйста, подождите]. Не выполняйте каких-либо действий на цифровом пианино, пока отображается это сообщение. После завершения операции загрузки данных на дисплее отобразится сообщение «Complete» [Завершено].

- Если в памяти цифрового пианино уже имеется файл с тем же именем, на дисплее отобразится сообщение «Replace?» [Заменить?], спрашивающее, хотите ли вы заменить имеющийся файл новым. Нажмите кнопку **44 (YES)** для перезаписи или кнопку **44 (NO)** для отмены операции загрузки.

Удаление данных с запоминающего USB-устройства

Используйте следующую процедуру для удаления данных (файлов с запоминающего USB-устройства)

1. Вставьте запоминающее USB-устройство в порт для запоминающего USB-устройства цифрового пианино **(48)**.
2. Нажмите и удерживайте кнопку **47 (MEDIA)**, пока на дисплее не появится экран «MEDIA» [Носитель данных].
3. При помощи кнопок **39 (∨)** и **40 (∧)** выберите пункт «Delete» [Удалить].
4. Нажмите кнопку **42 (ENTER)**.
5. Выполните шаги процедуры «Загрузка данных с запоминающего USB-устройства в память цифрового пианино», начиная с шага 7 (стр. 32).

Переименование файла на запоминающем USB-устройстве

Используйте следующую процедуру для изменения имени файла, сохраненного на запоминающем USB-устройстве.

1. Вставьте запоминающее USB-устройство в порт для запоминающего USB-устройства цифрового пианино **(48)**.
2. Нажмите и удерживайте кнопку **47 (MEDIA)**, пока на дисплее не появится экран «MEDIA» [Носитель данных].
3. При помощи кнопок **39 (∨)** и **40 (∧)** выберите пункт «Rename» [Переименовать].
4. Нажмите кнопку **42 (ENTER)**.
5. Выполните шаги процедуры «Загрузка данных с запоминающего USB-устройства в память цифрового пианино», начиная с шага 7 (стр. 32).
 - Для получения подробный указаний о том, как вводить символы, смотрите раздел «Ввод символов» главы «Операции, общие для всех режимов» (стр. 10).
 - Вы можете выбирать приведенные ниже символы.

0	1	2	3	4	5	6	7	8	9
A	B	C	D	E	F	G	H	I	J
K	L	M	N	O	P	Q	R	S	T
U	V	W	X	Y	Z	\$	&	_	'
()	-	^	{	}	@	~	`	

Воспроизведение аудиоданных, сохраненных на запоминающем USB-устройстве

Вы можете воспроизводить на цифровом пианино аудиоданные (WAV-файлы*), сохраненные на приобретаемом отдельно запоминающем USB-устройстве.

Для получения более подробной информации смотрите главу «Использование запоминающего USB-устройства» на стр. 29.

* Линейная ИКМ, 16 бит, 44,1 кГц, стерео

ПОДГОТОВКА

- Подготовьте запоминающее USB-устройство, содержащее данные, записанные на него с использованием функции звукозаписи цифрового пианино. Для получения более подробной информации смотрите раздел «Запись на запоминающее USB-устройство» на стр. 23.
- Вы также можете использовать компьютер для сохранения аудиоданных (WAV-файлов) на запоминающее USB-устройство с целью воспроизведения. Для получения более подробной информации смотрите раздел «Сохранение стандартных аудиоданных (WAV-файлов) на запоминающем USB-устройстве» на стр. 30.
- Вставьте запоминающее USB-устройство, содержащее данные, которые вы хотите воспроизвести, в порт для запоминающего USB-устройства цифрового пианино.

1. Нажмите кнопку **47 (AUDIO RECORDER)** необходимое число раз, пока не загорится ее индикаторная лампа.

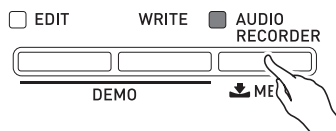

На дисплее отобразится экран выбора аудиофайла.

2. При помощи кнопок **44 (-, +)** выберите композицию.
 - Кнопка **44 (+)** переключает имена файлов композиций в прямом направлении (TAKE00.WAV, TAKE01.WAV и т.д.). Кнопка **44 (-)** переключает имена файлов композиций в обратном направлении.
3. Начните воспроизведение.
 - Для получения подробных указаний о том, как это сделать, смотрите раздел «Запуск и остановка воспроизведения» главы «Операции, общие для всех режимов» (стр. 11).
 - Для выхода из режима звукозаписи нажмите кнопку **47 (AUDIO RECORDER)** необходимое число раз, чтобы ее индикаторная лампа погасла.

Воспроизведение MIDI-файла, сохраненного на запоминающем USB-устройстве

Вы можете воспроизводить на цифровом пианино MIDI-файлы (SMF), сохраненные на приобретаемом отдельно запоминающем USB-устройстве.

ПОДГОТОВКА

- При помощи компьютера переместите MIDI-файл (SMF), который вы хотите воспроизвести, в папку MUSICDAT на запоминающем USB-устройстве.

1. Вставьте запоминающее USB-устройство в порт для запоминающего USB-устройства цифрового пианино (**48**).
2. Нажмите и удерживайте кнопку **47 (MEDIA)**, пока на дисплее не появится экран «MEDIA» [Носитель данных].
3. При помощи кнопок **39 (V)** и **40 (^)** выберите пункт «SMF» [Воспроизведение SMF].
4. Нажмите кнопку **42 (ENTER)**.
5. Задайте номер MIDI-файла (SMF), который вы хотите воспроизвести.
 - Для получения подробных указаний о том, как это сделать, смотрите раздел «Изменение номера или числового значения» главы «Операции, общие для всех режимов» (стр. 9).
6. Начните воспроизведение.
 - Для получения подробных указаний о том, как это сделать, смотрите процедуру (начиная с шага 2) в разделе «Запуск и остановка воспроизведения» главы «Операции, общие для всех режимов» (стр. 11).
 - Используйте кнопку **23 (REW)** для прокрутки композиции назад с шагом в один такт или кнопку **24 (FF)** для прокрутки вперед.
 - Вы можете временно приостановить воспроизведение нажатием кнопки **25 (PAUSE)**.

При возникновении проблемы на дисплее появляется одно из следующих сообщений об ошибке.

- Нажмите кнопку **EXIT**, чтобы закрыть сообщение об ошибке.

Сообщение на дисплее	Причина	Действие
No Media	<ol style="list-style-type: none"> 1. Запоминающее USB-устройство не подсоединено к порту для запоминающего USB-устройства цифрового пианино. 2. Запоминающее USB-устройство было отсоединено во время выполнения операции обмена данными. 3. Запоминающее USB-устройство защищено от записи. 4. Запоминающее USB-устройство содержит анти-вирусное ПО. 	<ol style="list-style-type: none"> 1. Правильно подсоедините запоминающее USB-устройство к порту для запоминающего USB-устройства. 2. Не отсоединяйте запоминающее USB-устройство во время операции обмена данными. 3. Отключите защиту от записи на запоминающем USB-устройстве. 4. Используйте запоминающее USB-устройство без антивирусного ПО.
No File	В папке «MUSICDAT» нет загружаемых или воспроизводимых файлов.	Переместите файл, который вы хотите загрузить, в соответствующее местоположение (стр. 30, 32) в папке «MUSICDAT».
No Data	Вы пытаетесь выполнить операцию сохранения данных на запоминающее USB-устройство при отсутствии данных.	Перед выполнением операции сохранения осуществите запись данных.
Read Only	На запоминающем USB-устройстве уже имеется предназначенный только для чтения файл с именем, которое вы пытаетесь использовать.	<ul style="list-style-type: none"> • Измените имя файла, а затем сохраните новые данные. • Отмените атрибут «только для чтения» у имеющегося файла на запоминающем USB-устройстве и замените его новым файлом. • Используйте другое запоминающее USB-устройство.
Media Full	На запоминающем USB-устройстве недостаточно свободного места.	Удалите некоторые файлы на запоминающем USB-устройстве, чтобы освободить место для новых данных (стр. 33), или используйте другое запоминающее USB-устройство.
Too Many Files	<ol style="list-style-type: none"> 1. На запоминающем USB-устройстве слишком много файлов. 2. В папке «MUSICDAT» имеется файл с именем TAKE99.WAV. 	<ol style="list-style-type: none"> 1. Удалите некоторые файлы на запоминающем USB-устройстве, чтобы освободить место для новых данных. 2. Удалите WAV-файл в папке «MUSICDAT».
Not SMF01	Вы пытаетесь воспроизвести данные, не являющиеся SMF-данными формата 0 или 1.	Это цифровое пианино поддерживает воспроизведение только SMF-данных формата 0 или 1.
Size Over	<ol style="list-style-type: none"> 1. Объем данных на запоминающем USB-устройстве слишком велик для воспроизведения. 2. Размер SMF-файла превысил 320 Кб при выполнении операции сохранения. 3. Объем данных фраз, которые вы пытаетесь загрузить, слишком велик для импортирования в память цифрового пианино. <ul style="list-style-type: none"> • Максимально допустимый размер файла фразы для импортирования составляет около 8 Кб. • Максимально допустимый общий размер файлов фраз для импортирования составляет около 1 Мб (до 1000 файлов). 	<ol style="list-style-type: none"> 1 и 2. Это цифровое пианино поддерживает воспроизведение файлов композиций максимальным размером 320 Кб. 3. Удалите некоторые данные из памяти цифрового пианино, чтобы освободить место.
Wrong Data	<ol style="list-style-type: none"> 1. Данные на запоминающем USB-устройстве повреждены. 2. Запоминающее USB-устройство содержит данные, не поддерживаемые этим цифровым пианино. 	—
Memory Full	Недостаточно памяти цифрового пианино для преобразования композиции песенного секвенсора в данные SMF и сохранения их на запоминающем USB-устройстве.	Уменьшите размер данных композиции. Пример: Удалите ненужные партии.
Format Error	<ol style="list-style-type: none"> 1. Формат запоминающего USB-устройства несовместим с этим цифровым пианино. 2. Запоминающее USB-устройство повреждено. 	<ol style="list-style-type: none"> 1. Отформатируйте запоминающее USB-устройство на цифровом пианино. 2. Используйте другое запоминающее USB-устройство.
Media Error	Запоминающее USB-устройство повреждено.	Используйте другое запоминающее USB-устройство.
Filename Error	Вы пытаетесь переименовать файл на запоминающем USB-устройстве, присвоив ему имя, уже занятое другим файлом на USB-устройстве.	Присвойте переименовываемому файлу другое имя.

Подключение к компьютеру

Вы можете подключить цифровое пианино к компьютеру и осуществлять обмен MIDI-данными между ними. Вы можете передавать данные с цифрового пианино на приобретаемое отдельно программное обеспечение для работы с музыкальными данными, работающее на вашем компьютере, или передавать MIDI-данные с компьютера на цифровое пианино для воспроизведения.

Минимальные системные требования к компьютеру

Ниже приведены минимальные системные требования к компьютеру, соблюдение которых необходимо для передачи и приема MIDI-данных. Убедитесь, что ваш компьютер соответствует этим требованиям, прежде чем подключать к нему инструмент.

• Операционная система

Windows® XP (SP2 или более поздней версии)*¹

Windows Vista® *²

Windows® 7 *³

Windows® 8 *⁴

Mac OS® X (10.3.9, 10.4.11, 10.5.X, 10.6.X, 10.7.X, 10.8.X)

*1: Windows XP Home Edition

Windows XP Professional (32 бита)

*2: Windows Vista (32 бита)

*3: Windows 7 (32 бита, 64 бита)

*4: Windows 8 (32 бита, 64 бита)

• Порт USB

ВНИМАНИЕ!

- Не подключайте инструмент к компьютеру, не отвечающему вышеуказанным требованиям, так как это может привести к неполадкам в работе компьютера.

Подключение цифрового пианино к компьютеру

ВНИМАНИЕ!

- Выполняйте шаги следующей процедуры строго в указанной последовательности. Неправильное подключение может привести к невозможности передачи и приема данных.

1. Выключите цифровое пианино, а затем запустите компьютер.
 - Пока не запускайте на компьютере программное обеспечение для работы с музыкальными данными.
2. После запуска компьютера соедините его с цифровым пианино при помощи имеющегося в продаже кабеля USB.

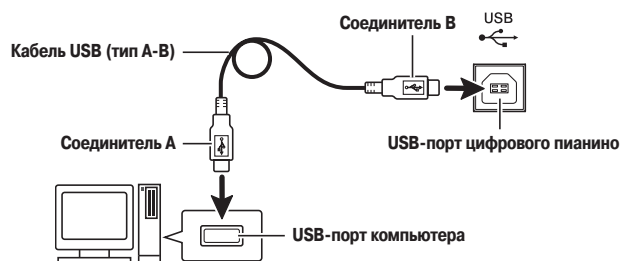

3. Включите цифровое пианино.
 - При первом подключении инструмента к компьютеру на компьютер будет автоматически установлен драйвер, необходимый для осуществления обмена данными между инструментом и компьютером.
4. Запустите на компьютере программное обеспечение для работы с музыкальными данными.
5. Выполните настройки программного обеспечения для работы с музыкальными данными для выбора одного из следующих устройств в качестве MIDI-устройства.
CASIO USB-MIDI: Для Windows Vista, Windows 7, Windows 8, Mac OS X
USB Audio Device: Для Windows XP
 - Для получения указаний о том, как выбирать MIDI-устройство, смотрите пользовательскую документацию, прилагаемую к используемому вами программному обеспечению для работы с музыкальными данными.

ВНИМАНИЕ!

- Прежде чем запускать программное обеспечение для работы с музыкальными данными на вашем компьютере, включите цифровое пианино.

 **ПРИМЕЧАНИЕ**

- После успешного подключения цифрового пианино к компьютеру вы можете оставлять кабель USB подсоединенным к обоим устройствам при их выключении.
- Это цифровое пианино поддерживает стандарт General MIDI Level 1 (GM).
- Для получения подробной информации относительно передачи и приема MIDI-данных этим инструментом посетите наш веб-сайт по следующему URL-адресу.
<http://www.casio.ru/>

Сохранение и загрузка данных цифрового пианино на компьютер и редактирование данных цифрового пианино на компьютере

Вы можете передавать пользовательские тембры, фразы и другие данные, сохраненные на цифровом пианино, на компьютер для хранения. Впоследствии вы можете возвращать данные обратно на цифровое пианино, когда они вам понадобятся.

Вы также можете редактировать тембры, сценические настройки и другие данные цифрового пианино на компьютере, где с ними легче работать. Для выполнения таких операций требуется специальное приложение «Data Editor».

1. Зайдите на ВСЕМИРНЫЙ САЙТ CASIO по следующему адресу.
<http://world.casio.com>
2. На сайте выберите географический регион или страну.
3. Когда вы зайдете на сайт региона, найдите минимальные технические требования к компьютеру для «Data Manager» для этого инструмента.
 - Ссылка на сведения о «Data Manager» должна быть на странице с описанием вашего инструмента. Если вы не можете найти такую ссылку, используйте форму поиска на сайте вашего региона для ввода названия модели вашего инструмента и осуществления поиска.
 - Учтите, что содержимое сайта подлежит изменению без специального уведомления.
4. Проверьте, отвечает ли система, установленная на вашем компьютере, минимальным требованиям для «Data Manager».
5. Загрузите «Data Manager» и руководство по его использованию на ваш компьютер.
6. Следуйте указаниям в руководстве, загруженном в шаге 5, для установки и использования «Data Manager».
7. Используйте процедуры, приведенные в руководстве по использованию «Data Manager», для передачи и редактирования данных.
 - Смотрите руководство по использованию «Data Manager» для получения информации о типах данных, которые могут быть переданы, и данных, которые могут быть отредактированы.

Справочная информация

Поиск и устранение неисправностей

Проблема	Причина	Действие	Страница
Нет звука при нажатии клавиш клавиатуры.	<ol style="list-style-type: none"> 1. Регулятор громкости «VOLUME» установлен на значение «MIN» [Минимум]. 2. Это цифровое пианино не имеет встроенных акустических систем. Оно не будет звучать, если к нему не подсоединено выходное устройство. 	<ol style="list-style-type: none"> 1. Поверните регулятор громкости «VOLUME» в направлении отметки «MAX» [Максимум]. 2. Подсоедините аудиоаппаратуру, усилитель или наушники. 	<ul style="list-style-type: none"> ☞ E-6 ☞ E-7
Высота звучания цифрового пианино отличается от нормальной.	<ol style="list-style-type: none"> 1. Неправильная точная настройка высоты звучания пианино. 2. Настройка цифрового пианино отличается от A = 440,0 Гц. 3. Используется нестандартная установка звукоряда. 4. Активирована функция октавного переноса. 	<ol style="list-style-type: none"> 1. Отрегулируйте точную настройку высоты звучания пианино или выключите и снова включите пианино. 2. Измените настройку на 440,0 Гц или выключите и снова включите пианино. 3. Измените установку звукоряда на «00:Equal» – стандартную современную установку. 4. Измените установку октавного переноса на «0». 	☞ Учебное руководство
Тембры и/или эффекты звучат ненормально. Выключение и повторное включение инструмента не решает проблему. Пример: Громкость звучания ноты не меняется даже при изменении силы нажатия на клавишу.	Включена функция автоматического сохранения настроек (Auto Resume).	Выключите функцию «Auto Resume». Затем выключите и снова включите инструмент.	☞ E-27
Эффекты хорус, реверберация и/или дилэй не работают.	<ol style="list-style-type: none"> 1. Слишком низкий уровень посыла и/или возврата системного эффекта. 2. Для эффекта или параметра эффекта выбрано слишком малое значение. 	<ol style="list-style-type: none"> 1. Увеличьте уровень посыла и/или возврата системного эффекта. 2. Выберите большее значение для эффекта или для параметра эффекта. 	☞ Учебное руководство
Не осуществляется передача данных после подключения пианино к компьютеру.	—	<ol style="list-style-type: none"> 1. Убедитесь, что USB-кабель подсоединен к пианино и к компьютеру и что в программном обеспечении для работы с музыкальными данными правильно выбрано MIDI-устройство. 2. Выключите пианино, а затем выйдите из программного обеспечения для работы с музыкальными данными на вашем компьютере. Затем снова включите пианино, после чего снова запустите программное обеспечение для работы с музыкальными данными на компьютере. 	☞ E-36
Невозможно сохранить данные на запоминающее USB-устройство или загрузить данные с него.	—	Смотрите раздел «Сообщения об ошибках».	☞ E-35
Качество и громкость тембра слегка различаются в зависимости от того, в какой части клавиатуры нажимается клавиша.	Это неизбежный результат процесса цифрового сэмплирования*, не являющийся признаком неисправности. * Из звуков нижнего, среднего и верхнего частотных диапазонов настоящего музыкального инструмента создаются цифровые сэмплы. По этой причине могут существовать незначительные различия в качестве и громкости звука в зависимости от диапазона сэмпла.		
При нажатии кнопки звучание инструмента кратковременно прекращается или наблюдается некоторое изменение в том, как применяются эффекты.	Нажатие кнопки при воспроизведении с использованием функции звукозаписи или других функций приводит к автоматическому переключению тембровых эффектов, что может быть причиной указанного явления. Это не является неисправностью.		
Несмотря на то что я играю на разных диапазонах клавиатуры, октавы нот не меняются.	Диапазоны некоторых тембров ограничены; это означает, что октавы изменяются обычным образом до определенной нижней или верхней ноты. Для такого тембра ноты нижней октавы будут повторяться при нажатии клавиш, расположенных слева от самой нижней возможной ноты, а ноты верхней октавы будут повторяться при нажатии клавиш, расположенных справа от самой верхней возможной ноты. Это происходит вследствие ограничений диапазона исходного музыкального инструмента для каждого тембра и не является неисправностью цифрового пианино.		

Технические характеристики

Модель	PX-5SWE
Звуковой процессор	Многомерный звуковой процессор Morphing AiR
Клавиатура	88 фортепьянных клавиш с функцией чувствительности к силе нажатия (3 установки, выкл.), высокая динамическая чувствительность, динамическая чувствительность к скорости отпускания клавиш, отклик молоточков
Максимальная полифония	256 нот
Тембры	340 предустановленных, 220 пользовательских Мелодические тембры: 270 предустановленных, 150 пользовательских Тембры Hex Layer: 50 предустановленных, 50 пользовательских Тембры ударных инструментов с ИКМ: 20 предустановленных, 20 пользовательских
Эффекты	<ul style="list-style-type: none"> Системные эффекты: реверберация, хорус, дилэй, резонанс Мастер-эффекты: 4-полосный эквалайзер, компрессор DSP: 20 видов
Количество демонстрационных композиций	4
Количество наборов сценических настроек	100
Секвенсор фраз	<ul style="list-style-type: none"> Количество фраз: 1000 Количество композиций (песенный секвенсор): 10 Режимы воспроизведения: однократное, циклическое Емкость памяти: около 1 Мб Другие функции: перезапись, выравнивание нот (для записи)
Звукозапись	<ul style="list-style-type: none"> Запись и воспроизведение в реальном времени на запоминающее USB-устройство* * Линейная ИКМ, 16 бит, 44,1 кГц, стерео, формат .WAV Количество композиций: 100 Приблизительно до 25 минут на одну композицию
Микшер	16 партий + партии с внешнего устройства
Другие функции	<ul style="list-style-type: none"> Транспонирование: ± 1 октава (от -12 до 0 до 12) Октавный перенос: ± 3 октавы Настройка: A4 = 415,5 – 440,0 – 465,9 Гц Звукоряды: 17 видов (включая равномерно темперированный) Растянутая настройка: 8 видов Количество видов арпеджио: предустановленные: 100 пользовательские: 100
MIDI	16-канальный многотембровый прием данных, стандарт GM Level 1
Основные органы управления	Колесо изменения высоты тона, колесо модуляции, ручки x 4, ползунки x 4
Запоминающее USB-устройство	Воспроизведение SMF-данных, воспроизведение аудиоданных, сохранение/загрузка пользовательских данных
Входы/выходы	<ul style="list-style-type: none"> Педальные разъемы: стандартные разъемы x 2 Электропитание: «DC 12V» [12 В пост. тока] (Потребляемая мощность: 12 В --- 5 Вт) Разъемы «PHONES» [Наушники]: стандартные стереофонические разъемы x 2 Разъемы «MIDI IN, OUT/THRU» [Вход, выход/сквозной] Разъемы «LINE OUT R, L/MONO» [Линейный выход П, Л/Моно]: Стандартные разъемы x 2 Выходной импеданс: 2,3 кОм Выходное напряжение: макс. 1,8 В (среднеквадр.) Разъемы «LINE IN R, L/MONO» [Линейный вход П, Л/Моно]: Стандартные разъемы x 2 Входной импеданс: 9,0 кОм Входное напряжение: 200 мВ Разъем «AUDIO IN» [Аудиовход]: стереофонический миниразъем Входной импеданс: 9,0 кОм, входная чувствительность: 200 мВ Порт для запоминающего USB-устройства: тип A Порт USB: тип B
Электропитание	<p>Двойное</p> <p>Батареи: 8 щелочных батарей типоразмера AA</p> <p>Срок службы батарей: approx. 3 часа непрерывной работы</p> <p>Адаптер переменного тока: AD-A12150LW</p> <p>Временной интервал срабатывания функции автоматического выключения: около 6 минут после последней операции при работе от батарей; около 6 часов после последней операции при работе от адаптера переменного тока. Функция автоматического выключения может быть отключена.</p>
Размеры	132,2 (Ш) x 28,6 (Г) x 13,5 (В) см
Вес	Приблиз. 11,1 кг

* Учитывая, что 1 Кб = 1024 байта, 1 Мб = 10242 байтов

- Технические характеристики и дизайн могут быть изменены без предварительного уведомления.
- Посетите наш веб-сайт для получения новейшей информации об изменениях технических характеристик и версиях встроенного ПО.

<http://www.casio.ru>

Меры предосторожности при эксплуатации

Обязательно прочтите и соблюдайте следующие меры предосторожности.

■ Размещение инструмента

Не размещайте инструмент в следующих местах:

- в местах, подверженных воздействию прямых солнечных лучей и высокой влажности;
- в местах, подверженных воздействию экстремальных температур;
- рядом с радиоприемником, телевизором, видеоманитофоном или тюнером (эти устройства не причинят вреда инструменту, но инструмент может вызвать помехи приему аудио- и видеосигналов).

■ Уход за инструментом

- Ни в коем случае не используйте бензин, спирт, разбавитель или другие подобные химикаты для очистки инструмента.
- Протирайте корпус и клавиатуру инструмента мягкой тканью, смоченной в слабом водном растворе мягкого нейтрального моющего средства и тщательно выжатой.

■ Прилагаемые и дополнительные принадлежности

Используйте только рекомендованные для данного музыкального инструмента принадлежности. Использование нерекондованных принадлежностей создает опасность возгорания, поражения электрическим током и получения травмы.

■ Линии сплавления

На внешней поверхности инструмента могут быть видны линии. Это «линии сплавления», являющиеся результатом формовочного процесса, используемого для придания формы корпусу. Они не являются трещинами или разломами в пластмассе и не должны вызывать у вас беспокойства.

■ Этикет музыканта

При эксплуатации данного инструмента никогда не забывайте об окружающих. Будьте особенно внимательны при игре поздно ночью и устанавливайте такой уровень громкости, чтобы никого не беспокоить. Также при игре поздно ночью можно закрывать окно или использовать наушники.

- Любое воспроизведение содержимого данного руководства, полное или частичное, запрещено. Любое иное использование содержимого данного руководства, помимо использования в ваших личных целях, без согласия компании CASIO запрещено законами об охране авторских прав.
- НИ ПРИ КАКИХ ОБСТОЯТЕЛЬСТВАХ КОМПАНИЯ CASIO НЕ НЕСЕТ ОТВЕТСТВЕННОСТИ ЗА ЛЮБОЙ УЩЕРБ (ВКЛЮЧАЯ (НО НЕ ОГРАНИЧИВАЯСЬ ИМИ) УБЫТКИ ОТ УПУЩЕННОЙ ВЫГОДЫ, ПРЕРЫВАНИЯ ДЕЯТЕЛЬНОСТИ И ПОТЕРИ ДАННЫХ), ВОЗНИКАЮЩИЙ В РЕЗУЛЬТАТЕ ИСПОЛЬЗОВАНИЯ ИЛИ НЕВОЗМОЖНОСТИ ИСПОЛЬЗОВАНИЯ ДАННОГО РУКОВОДСТВА ИЛИ ИЗДЕЛИЯ, ДАЖЕ ЕСЛИ КОМПАНИЯ CASIO БЫЛА УВЕДОМЛЕНА О ВОЗМОЖНОСТИ ТАКОГО УЩЕРБА.
- Содержание настоящего руководства может быть изменено без предупреждения.

■ Меры предосторожности при обращении с адаптером переменного тока

- Используйте легко доступную электророзетку, чтобы вы могли легко и быстро отсоединить адаптер при необходимости, например в случае возникновения неисправности.
- Адаптер переменного тока предназначен для использования только в помещении. Не используйте его в местах, где на него может попасть вода. Не ставьте на адаптер емкости с жидкостью, например цветочные вазы.
- Храните адаптер переменного тока в сухом месте.
- Используйте адаптер переменного тока в открытом, хорошо проветриваемом месте.
- Не накрывайте адаптер переменного тока газетой, скатертью, занавеской или другими подобными предметами.
- Отсоединяйте адаптер переменного тока от электророзетки, если вы не собираетесь использовать цифровое пианино длительное время.
- Не пытайтесь ремонтировать адаптер переменного тока или каким-либо образом модифицировать его.
- Рабочие условия адаптера переменного тока
- Температура: от 0 до 40°C
- Отн. влажность: от 10 до 90%
- Выходная полярность: 