

# Руководство по эксплуатации

---

Электрический духовой шкаф  
1МС-В  
1МС-W

**DEXP**



<b>НАЗНАЧЕНИЕ УСТРОЙСТВА .....</b>	<b>4</b>
<b>МЕРЫ ПРЕДОСТОРОЖНОСТИ.....</b>	<b>4</b>
<b>ПАНЕЛЬ УПРАВЛЕНИЯ .....</b>	<b>6</b>
Описание режимов .....	6
<b>УСТАНОВКА .....</b>	<b>7</b>
Требования к пространству.....	7
Крепление духового шкафа .....	8
Подключение к электросети .....	8
Размещение аксессуаров.....	9
<b>ЭКСПЛУАТАЦИЯ .....</b>	<b>9</b>
При первом использовании.....	9
Установка часов .....	9
Включение/выключение.....	10
Использование таймера .....	10
Вентиляция.....	13
Аксессуары .....	13
<b>ОБСЛУЖИВАНИЕ И УХОД .....</b>	<b>14</b>
Замена лампы .....	14
Снятие и очистка дверцы .....	14
<b>ТЕХНИЧЕСКИЕ ХАРАКТЕРИСТИКИ .....</b>	<b>16</b>
<b>КОМПЛЕКТАЦИЯ .....</b>	<b>16</b>
<b>ИНФОРМАЦИЯ ОБ ЭНЕРГОЭФФЕКТИВНОСТИ .....</b>	<b>17</b>
<b>ПРАВИЛА И УСЛОВИЯ МОНТАЖА, ХРАНЕНИЯ, ПЕРЕВОЗКИ (ТРАНСПОРТИРОВКИ), РЕАЛИЗАЦИИ И УТИЛИЗАЦИИ.....</b>	<b>18</b>
<b>ДОПОЛНИТЕЛЬНАЯ ИНФОРМАЦИЯ.....</b>	<b>19</b>

## УВАЖАЕМЫЙ ПОКУПАТЕЛЬ!

Благодарим Вас за выбор нашей продукции.

Мы рады предложить Вам изделия и устройства, разработанные и изготовленные в соответствии с высокими требованиями к качеству, функциональности и дизайну. Перед началом эксплуатации внимательно прочитайте данное руководство, в котором содержится важная информация, касающаяся Вашей безопасности, а также рекомендации по правильному использованию продукта и уходу за ним. Позаботьтесь о сохранности настоящего руководства и используйте его в качестве справочного материала при дальнейшей эксплуатации изделия.

## НАЗНАЧЕНИЕ УСТРОЙСТВА

Духовой шкаф предназначен для приготовления, а также разогрева готовых продуктов питания и блюд.

## МЕРЫ ПРЕДОСТОРОЖНОСТИ

- Не погружайте устройство или провод электропитания в воду или другие жидкости.
- Устанавливайте устройство в хорошо проветриваемом помещении и достаточной вентиляцией.
- Во избежание короткого замыкания не допускайте контакта устройства с любыми жидкостями, не помещайте рядом с ним открытые емкости с жидкостью.
- Незамедлительно отключите устройство от электросети в случае его неисправности. Не используйте устройство в случае повреждения шнура питания, вилки или других деталей. Следите, чтобы шнур или штепсельная вилка не касались горячих поверхностей. Не допускайте, чтобы шнур питания перегибался через край столешницы или касался горячих поверхностей.
- Перед подключением устройства к электросети убедитесь, что оно собрано должным образом. Перед каждым использованием устройства убедитесь, что все его части зафиксированы плотно.
- Перед подключением устройства к источнику питания убедитесь, что напряжение Вашей домашней электросети соответствует его техническим характеристикам.
- Отключайте устройство от сети питания, если оно не используется, а также перед чисткой или в случае обнаружения неисправности.
- Всегда выключайте устройство перед отключением его от сети. Отключайте устройство от сети за изолированную вилку, не тяните за сам шнур.
- Устройство не предназначено для использования вне помещений.
- Во избежание риска возникновения пожара не размещайте данное устройство в непосредственной близости от легковоспламеняющихся материалов и объектов.
- Установку устройства производите только в соответствии с порядком, описанным в настоящем руководстве.
- Установка и заземление устройства должны производиться квалифицированными специалистами. Неправильная установка или заземление может вызвать угрозу жизни и здоровью пользователя.

- Не оставляйте включенное устройство без присмотра. Чрезмерный нагрев приготавливаемой пищи может привести к задымлению и/или воспламенению. В случае воспламенения никогда не используйте воду для тушения. Отключите электричество и накройте огонь плотной тканью.
- Устройство отвечает всем стандартам электромагнитной безопасности. Тем не менее, если Вы пользуетесь кардиостимулятором или другими электрическими имплантатами (инсулиновой помпой и др.), дополнительно проконсультируйтесь с Вашим лечащим врачом.
- Во время работы некоторые части поверхности устройства могут сильно нагреваться. Убедитесь, что при работе с устройством Ваша одежда, волосы или открытые части тела не касаются горячей поверхности. Открывайте дверцу с осторожностью, так как горячий пар, выходящий из рабочей камеры устройства, может вызвать ожоги.
- Не прикасайтесь к внутренним частям устройства во время работы во избежание ожогов. Для извлечения из рабочей камеры горячих принадлежностей или посуды используйте прихватки.
- Устройство не предназначено для использования детьми и лицами с ограниченными физическими, сенсорными или умственными способностями, кроме случаев, когда над ними осуществляется контроль другими лицами, ответственными за их безопасность. Не позволяйте детям играть с устройством.
- Не используйте устройство для обогрева помещения.
- После окончания работы всегда выключайте устройство.
- Не вскрывайте устройство и не ремонтируйте его самостоятельно. Обслуживание и ремонт должны производиться только квалифицированными специалистами авторизованного сервисного центра.
- Не используйте металлические щетки и/или абразивные чистящие средства для чистки устройства.
- Устройство не предназначено для управления посредством внешнего таймера или отдельной системы дистанционного управления.
- Не рекомендуется готовить блюда, в которых используются напитки с высоким содержанием спирта. Пары спирта в рабочей камере могут вспыхнуть. Добавляйте в блюда только небольшое количество напитков с высоким содержанием спирта и открывайте дверцу с осторожностью.
- Запрещается наливать воду в горячую рабочую камеру. Это может привести к образованию горячего пара. В результате изменения температуры возможно повреждение покрытия рабочей камеры.
- Не садитесь и не становитесь на открытую дверцу духового шкафа. Не ставьте посуду и принадлежности на дверцу духового шкафа.
- Не передвигайте устройство за ручку дверцы.
- Устройство не предназначено для использования в коммерческих целях.
- Используйте устройство по назначению.

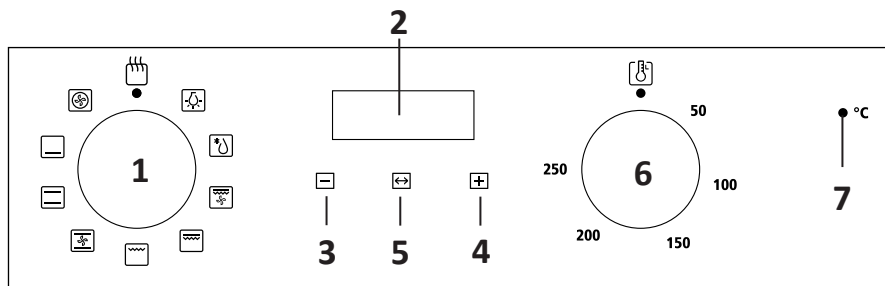

## ПАНЕЛЬ УПРАВЛЕНИЯ



1. Переключатель режимов.
2. Дисплей.
3. Кнопка «-».
4. Кнопка «+».
5. Кнопка таймера.
6. Регулятор температуры.
7. Индикатор нагрева.

### Описание режимов

Режим	Описание
	Освещение духовки. Позволяет наблюдать за процессом приготовления, не открывая дверцу. Загорается при использовании всех режимов приготовления.
	Разморозка. Циркуляция воздуха при комнатной температуре обеспечивает быструю разморозку продуктов (без использования нагрева). Это эффективный способ ускорить время размораживания готовых блюд.
	Двойной гриль + конвекция. Одновременная работа верхнего нагревательного элемента, гриля и конвекции. Подходит для запекания больших порций мяса.
	Двойной гриль. Одновременная работа внутреннего и внешнего верхнего нагревательного элемента. Подходит для запекания крупных блюд.
	Гриль. Подходит для обыкновенной жарки, при которой работает внутренний верхний нагревательный элемент духовки, что позволяет направить жар непосредственно на пищу.
	Нагрев с конвекцией. Одновременная работа конвекции и нагревательных элементов обеспечивает быстрое и равномерное приготовление.
	Нагрев сверху/снизу. Нагрев осуществляется равномерно сверху и снизу. Выпечка и прожарка осуществляется на одном уровне.

Режим	Описание
	Нагрев снизу. Нагревательный элемент в нижней части духового шкафа выделяет тепло. Используется главным образом для подогрева.
	Конвекция. В данном режиме вентилятор включается автоматически для улучшения циркуляции воздуха в духовом шкафу и создает дополнительное тепло. Подходит для одновременного приготовления блюд на разных уровнях.
	Выключено. Переведите переключатель в это положение, чтобы выключить духовку.

## УСТАНОВКА

### Требования к пространству

- Поместите устройство в предназначенное для него пространство кухни. Его можно расположить под столешницей или встроить в шкаф-пенал.
- Для обеспечения достаточной вентиляции при установке духового шкафа следует придерживаться рабочих замеров.

Все измерения на рисунке указаны в миллиметрах (мм).

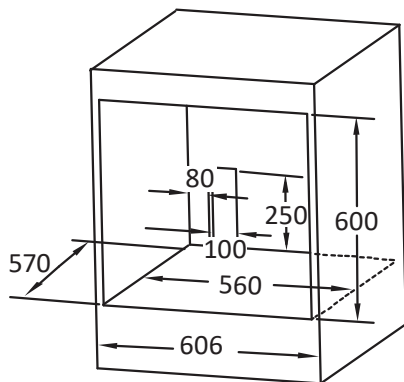
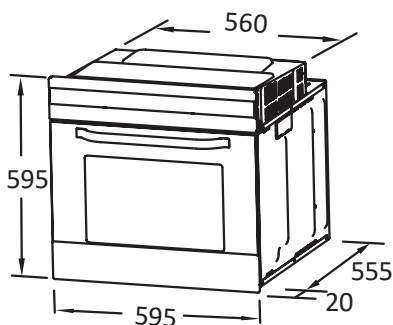

### ВНИМАНИЕ

- Убедитесь, что реальные расстояния не менее указанных в данном руководстве.
- Убедитесь, что панели кухонного гарнитура, сопряженные с духовым шкафом, выполнены из жаропрочного материала, а клей деталей кухонного гарнитура выдерживает температуру не менее 120 °С. В противном случае пластиковые детали и клей расплавятся и повредят гарнитур.
- При встраивании устройства в кухонный гарнитур все электрические части должны быть полностью изолированы. Защита должна быть прочно закреплена таким образом, чтобы можно было ее удалить, не прибегая к помощи специальных инструментов. Снимите заднюю панель на кухонном гарнитуре для обеспечения циркуляции воздуха вокруг духового шкафа. Расстояние между духовым шкафом и задней стенкой должно быть не менее 45 мм.

## Крепление духового шкафа

1. Поместите духовой шкаф в подготовленную нишу кухонной секции.
2. Откройте дверцу духового шкафа.
3. Зафиксируйте духовой шкаф внутри кухонной секции двумя держателями совместив их с отверстиями в раме духового шкафа, и закрепите его винтами, входящими в комплект поставки.

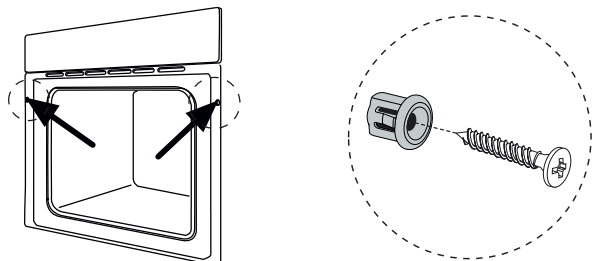

## Подключение к электросети

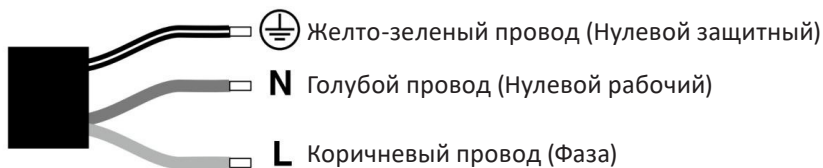

- Подключение устройства к источнику питания, а также замена кабеля должны осуществляться только квалифицированным специалистом.
- Для подключения устройства к электросети не используйте переходники или удлинители, так как они могут вызвать перегрев и возгорание.
- Используйте розетку с силой тока 16 А.
- Не устанавливайте устройство за дверцей кухонного гарнитура, так как это может привести к перегреву.
- После распаковки проверьте устройство на наличие повреждений. Не подключайте устройство, если оно было повреждено при транспортировке.
- Не перекрывайте вентиляционные отверстия устройства и пространство между шкафом и устройством.
- Убедитесь, что розетка легко доступна для экстренного выключения устройства из сети.

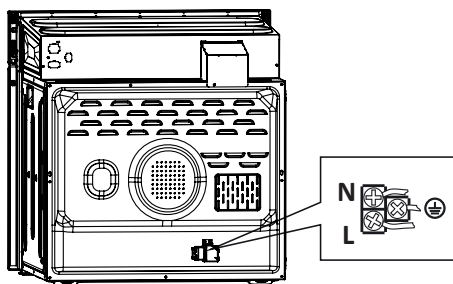



## Размещение аксессуаров

Для безопасного использования аксессуаров в комплекте духового шкафа убедитесь в их надлежащем расположении между боковыми выступами. Для достижения лучших результатов рекомендуется устанавливать решетки и противень между первым и пятым выступами. Устанавливайте аксессуары так, как показано на рисунке: таким образом горячие блюда не будут передвигаться по поверхности при их извлечении из духового шкафа.

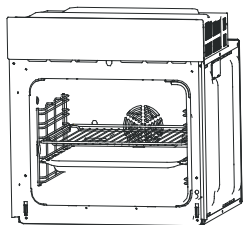

или

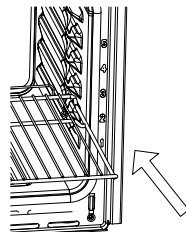
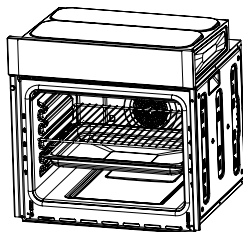

## ЭКСПЛУАТАЦИЯ

### При первом использовании

При первом включении устройства от него может исходить неприятный запах. Это нормальное явление, вызванное нагреванием материала прослойки между нагревательными панелями. Перед первым использованием рекомендуется оставить духовой шкаф включенным на температуре 250 °С приблизительно на 90 минут, чтобы очистить рабочую камеру от масляных примесей.



### Установка часов

После подключения устройства к сети на дисплее отобразится «12.30», раздастся звуковой сигнал и начнет мигать время. Формат времени по умолчанию — 24 часа, например, 2 часа дня будет отображаться как «14.00».

1. Нажимайте кнопки «+» и «-» для настройки часов.
2. Нажмите «↵» для подтверждения.
3. Затем нажимайте кнопки «+» и «-» для настройки минут.
4. Нажмите «↵» для подтверждения. После настройки таймер будет находиться в режиме ожидания.

**Примечание:** если дисплей не мигает, для установки времени одновременно нажмите и удерживайте кнопки «+» и «-» в течение 3 секунд.

## Включение/выключение

Если таймер находится в режиме ожидания, нажмите и удерживайте кнопку «» более 3 секунд, таймер перейдет в режим ручной настройки, а на дисплее загорится индикатор «».

1. Установите режим приготовления и температуру.
2. Установите время приготовления, устройство начнет работу.



Если Вы установили таймер длительности (Dur) или таймер выключения (End), то по завершении приготовления устройство выключится автоматически. Если Вы установили ручной режим или режим звукового оповещения, то по готовности блюда переведите переключатель режимов и регулятор температуры в положение «●». Удерживайте кнопки «» и «+» более 3 секунд, чтобы перевести духовку в режим ожидания.

## Использование таймера

Нажимайте кнопку «», чтобы выбрать необходимый режим таймера. Последовательность режимов: ручной режим (Manual mode) – звуковое оповещение (Minute minder) – таймер длительности (Dur) – таймер выключения (End) – ручной режим (Manual mode). Затем выберите режим приготовления и установите температуру при необходимости.

### Ручной режим

В ручном режиме на дисплее отображаются только часы и индикатор «». Время приготовления контролируется пользователем.

1. Нажмите кнопку «», чтобы выбрать данный режим. На дисплее замигает индикатор «».
2. По окончании приготовления переведите переключатель режимов и регулятор температуры в положение «●». Удерживайте кнопки «» и «+» более 3 секунд, чтобы перевести духовку в режим ожидания.









**Примечание:** в ручном режиме не оставляйте включенное устройство без присмотра. После 5 часов бездействия дисплей начнет мигать, чтобы предупредить Вас, что вскоре духовка перейдет в режим ожидания. После 10 часов бездействия устройство перейдет в режим ожидания.

Во время мигания дисплея в ручном режиме нажмите на любую из кнопок, чтобы сбросить настройки, если Вы собираетесь продолжить работать с устройством.

### Звуковое оповещение

Этот режим используется только с целью оповещения. После звукового сигнала духовка продолжит работу. Подходит, если Вам нужно перевернуть блюдо через определенный промежуток времени.





**Примечание:** не оставляйте включенное устройство без присмотра в данном режиме.

1. Нажимайте кнопку «», пока на дисплее не замигает индикатор «».
2. Установите время приготовления с помощью кнопок «+» и «-». Нажмите кнопку «» для подтверждения, индикатор «» будет непрерывно гореть. Настройка звукового оповещения завершена.
3. По истечении установленного времени раздастся звуковой сигнал, индикатор «» начнет мигать. Нажмите любую кнопку для отключения сигнала, индикатор «» погаснет.
4. По окончании приготовления переведите переключатель режимов и регулятор температуры в положение «». Удерживайте кнопки «» и «+» более 3 секунд, чтобы перевести духовку в режим ожидания.

## Таймер длительности

Используйте данную функцию для блюд, которые необходимо готовить определенный промежуток времени.





Поместите блюдо в духовой шкаф. Установите режим приготовления и температуру. Максимальное время приготовления — 10 часов.

1. Нажимайте кнопку «», пока на дисплее не появится «Dur».
2. С помощью кнопок «+» и «-» установите время приготовления.
3. Нажмите кнопку «» для подтверждения, на дисплее загорятся часы, индикаторы «А» и «». Духовка начнет работу.
4. По истечении установленного времени таймер выключит духовку и прозвучит сигнал. На дисплее начнет мигать индикатор «А». Установите переключатель режимов и регулятор температуры в положение «». Для отключения звукового сигнала нажмите и удерживайте любую из кнопок 2 секунды. Нажмите и удерживайте кнопку «» более 3 секунд для дальнейшего использования духовки.

## Таймер выключения





В данном режиме духовка отключится к установленному моменту времени.

Поместите блюдо в духовой шкаф. Установите режим и температуру.

1. Нажимайте кнопку «», пока на дисплее не появится «End».
2. С помощью кнопок «+» и «-» установите время окончания приготовления.
3. Нажмите кнопку «» для подтверждения, на дисплее загорятся часы, индикаторы «А» и «». Духовка начнет работу.
4. По достижении установленного времени таймер выключит духовку и прозвучит сигнал. На дисплее начнет мигать индикатор «А». Установите переключатель режимов и регулятор температуры в положение «».
5. Для отключения звукового сигнала нажмите и удерживайте любую из кнопок 2 секунды. Нажмите и удерживайте кнопку «» более 3 секунд для дальнейшего использования духовки.

## Автоприготовление



В данном режиме можно установить и длительность работы духовки, и время ее отключения. Благодаря комбинации этих 2 режимов, духовка начнет готовить автоматически и выключится к установленному времени.

1. Поместите блюдо в духовой шкаф. Установите режим и температуру.
2. *Настройте длительность приготовления:* нажимайте кнопку «», пока на дисплее не появится «Dur». Затем установите время приготовления с помощью кнопок «+» и «-». Нажмите кнопку «» для подтверждения, на дисплее загорятся часы и индикатор «А».
3. *Настройте время отключения:* снова нажимайте кнопку «», пока не появится «End» на дисплее. С помощью кнопок «+» и «-» установите время окончания приготовления. Нажмите кнопку «» для подтверждения, на дисплее загорятся часы и индикатор «А».
4. Время начала приготовления рассчитывается как разница времени окончания и длительности приготовления. По завершении приготовления прозвучит сигнал, на дисплее начнет мигать индикатор «А». Установите переключатель режимов и регулятор температуры в положение «●». Для отключения звукового сигнала нажмите и удерживайте любую из кнопок 2 секунды. Нажмите и удерживайте кнопку «» более 3 секунд для дальнейшего использования духовки.

*Пример: Вам надо приготовить пирог к 18.00. Пирог готовится 1,5 часа. Установите длительность приготовления 1,5 часа, а время отключения — 18.00. Поставьте пирог заранее в духовку. Духовка начнет работу в 16.30 и выключится в 18.00.*

**Примечание:** после настройки автоприготовления время нельзя изменить, при попытке настроить время заново, функция сбросится. Для изменения времени начните настройку функции заново.

### ПРИМЕЧАНИЯ

- При установке времени для любого режима удерживайте кнопку «+» или «-» более 3 секунд для быстрой настройки времени.
- Если во время установки времени не производить никаких действий в течение 5 минут, то устройство перейдет в ручной режим.
- Чтобы сбросить действующие настройки любого режима и перейти в ручной режим, удерживайте кнопку «» в режиме настройки времени.
- Чтобы сбросить действующие настройки любого режима и перейти в режим ожидания, удерживайте кнопку «» и «+», пока не раздастся звуковой сигнал.

Если температура в духовом шкафу после окончания приготовления выше 75 °С, то охлаждающий вентилятор будет работать еще в течение 15 минут. Если температура в духовом шкафу менее 75 °С, то охлаждающий вентилятор автоматически выключится.

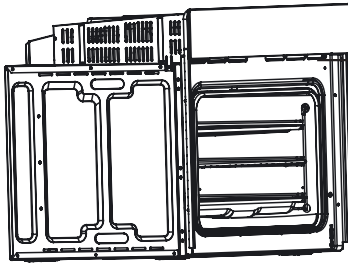

Вентиляционные  
отверстия

### Решетка

Для жарки на гриле, установки посуды и форм для запекания пирогов.

### Универсальный противень

Для приготовления большого количества пищи: выпечки, замороженных блюд и т.п., а также для жира/сока при использовании гриля.

### Боковые опорные решетки

Для приготовления блюд большого размера эти решетки, расположенные по бокам внутри духового шкафа, могут быть вынуты, форму для запекания можно расположить на дне духовки во время использования режимов «Гриль», «Двойной гриль», «Двойной гриль + Конвекция».

**Примечание:** ставя форму на дно духового шкафа, не включайте режим «Нагрев снизу», чтобы там не концентрировалось все тепло.

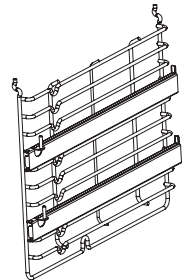
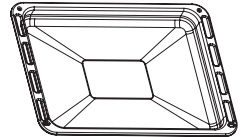
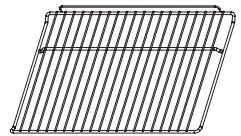

## ОБСЛУЖИВАНИЕ И УХОД

Регулярно очищайте те части устройства, которые непосредственно контактируют с продуктами питания.

- Перед чисткой и обслуживанием устройства отключите его от сети питания.
- Установите все регуляторы в положение «●».
- Дождитесь, пока внутренняя часть устройства остынет и будет слегка теплой, в этом состоянии легче всего проводить очистку.
- Очистите поверхности устройства влажной тканью, мягкой щеткой или губкой, затем вытрите насухо. При сильном загрязнении воспользуйтесь горячей водой и моющим средством.
- Для чистки стекла дверцы духового шкафа не используйте жесткие металлические губки и скребки, которые могут поцарапать поверхность и привести к дальнейшему повреждению стекла.
- Не допускайте попадания кислотосодержащих веществ (лимонного сока, уксуса и т.п.) на нержавеющие стальные детали.
- Не используйте очиститель высокого давления для чистки устройства.
- Противень можно мыть в теплой воде с использованием мягкого моющего средства.
- Не используйте абразивные средства при чистке устройства.

### Замена лампы

- Выключите устройство, отключите шнур питания из сети.
- Открутите стеклянную защиту лампы против часовой стрелки (следует учитывать, что она может плохо двигаться) и замените лампу на новую того же типа.
- Прикрутите защиту лампы обратно.

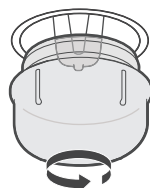

**Примечание:** используйте только галогенные лампы с характеристиками 25–40 Вт, 220–240 В, Т300 °С.

### Снятие и очистка дверцы

Съемная дверь обеспечивает полный доступ ко внутренней части духового шкафа для более легкого и быстрого обслуживания.

1. Чтобы снять дверь, полностью откройте дверцу духового шкафа, а затем откиньте назад блокировочные рычаги, расположенные на дверных петлях. Закройте дверцу духового шкафа примерно на 15°, поднимите и медленно снимите дверцу.

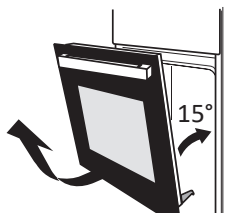
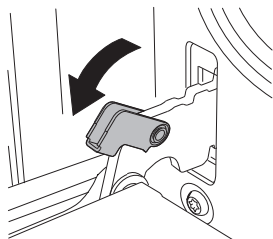

2. Положите дверцу на ровную поверхность. Приподнимите внешнее стекло и начните его выталкивать из дверцы. Чтобы отделить стекло от дверцы, аккуратно приподнимите его на 25°.

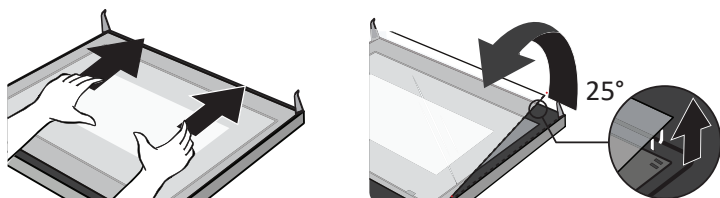

3. Не меняя наклона, осторожно вытяните стекло.

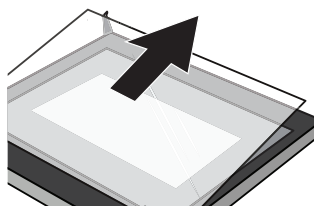

4. Вытащите средний слой, приподняв крепления стекла. Проведите очистку.



5. По завершении очистки повторите вышеперечисленные шаги в обратном порядке.

#### **ВНИМАНИЕ**

- Дверца должна отсоединяться от духового шкафа без лишних усилий.
- Проявляйте осторожность, чтобы не разбить стекла.
- Следите, чтобы пружины на петлях не соскочили, это может привести к травмам.
- Не поднимайте и не переносите дверцу за ручку.

## ТЕХНИЧЕСКИЕ ХАРАКТЕРИСТИКИ

Модель	1МС-B	1МС-W
Торговая марка	DEXP	
Параметры питания	220–240 В ~ 50 Гц	
Объем рабочей камеры	70 л	
Потребляемая мощность	3000 Вт	
Максимальная температура	250 °С	
Мощность подключения	16 А	
Класс защиты от поражения электрическим током	I	
Тип крепления шнура питания	Y	
Класс энергопотребления	A	
Энергопотребление за цикл в режиме конвекции	0,89 кВт·ч	
Энергопотребление за цикл	0,99 кВт·ч	
Длина кабеля	1,05 м	
Вес нетто	30 кг	
Габариты (Ш × В × Г)	59,5 × 59,5 × 57,5 см	

## КОМПЛЕКТАЦИЯ

- Устройство.
- Решетка.
- Противень (2 шт).
- Руководство по эксплуатации.



# ИНФОРМАЦИЯ ОБ ЭНЕРГОЭФФЕКТИВНОСТИ

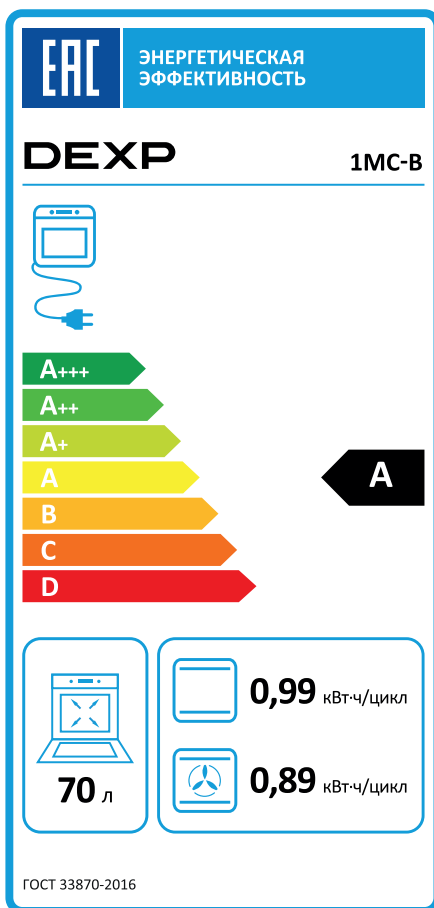
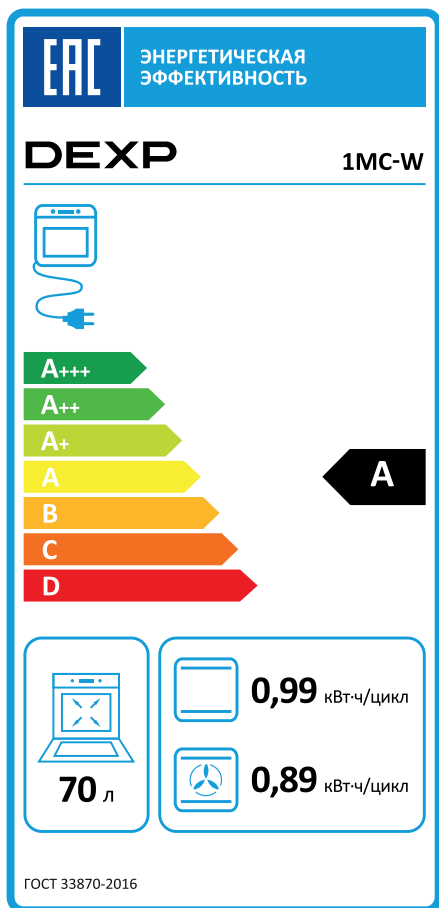

## ПРАВИЛА И УСЛОВИЯ МОНТАЖА, ХРАНЕНИЯ, ПЕРЕВОЗКИ (ТРАНСПОРТИРОВКИ), РЕАЛИЗАЦИИ И УТИЛИЗАЦИИ

- Правила и условия монтажа устройства описаны в разделе «Установка» данного руководства по эксплуатации.
- Хранение устройства должно производиться в упаковке в отапливаемых помещениях у изготовителя и потребителя при температуре воздуха от 5 °С до 40 °С и относительной влажности воздуха не более 80%. В помещениях не должно быть агрессивных примесей (паров кислот, щелочей), вызывающих коррозию.
- Для обеспечения корректной транспортировки устройства необходимо соблюдение следующих требований:
  - извлеките из устройства все внутренние принадлежности, если они есть, и упакуйте их отдельно;
  - убедитесь в правильности упаковки устройства для сохранения его работоспособности и внешнего вида (крупногабаритную технику необходимо обернуть в полиэтиленовую или пузырчатую пленку с подкладками из гофрированного картона в критических местах);
  - надежно зафиксируйте устройство ремнями, чтобы исключить возможность его перемещения по транспортному средству;
  - для полного исключения воздействия внешней среды используйте только закрытый транспорт;
  - обеспечьте крайне осторожное обращение с упаковкой при выполнении погрузочно-разгрузочных работ.
- Устройство требует бережного обращения, оберегайте его от воздействия пыли, грязи, ударов, влаги, огня и т.д.
- Устройство требует бережного обращения, оберегайте его от воздействия пыли, грязи, ударов, влаги, огня и т.д.
- Реализация устройства должна производиться в соответствии с местным законодательством.
- После окончания срока службы изделия его нельзя выбрасывать вместе с обычным бытовым мусором. Вместо этого оно подлежит сдаче на утилизацию в соответствующий пункт приема электрического и электронного оборудования для последующей переработки и утилизации в соответствии с федеральным или местным законодательством. Обеспечивая правильную утилизацию данного продукта, Вы помогаете сберечь природные ресурсы и предотвращаете ущерб для окружающей среды и здоровья людей, который возможен в случае ненадлежащего обращения. Более подробную информацию о пунктах приема и утилизации данного продукта можно получить в местных муниципальных органах или на предприятии по вывозу бытового мусора.
- При обнаружении неисправности устройства следует немедленно обратиться в авторизованный сервисный центр или утилизировать устройство.

## ДОПОЛНИТЕЛЬНАЯ ИНФОРМАЦИЯ

**Изготовитель:** Гуандун Мидэа Китчен Эпплайнсес Мэньюфэкчеринг Ко., Лтд.  
Шоссе Юн Ань, 6, Бэйцзяо, Шуньдэ, Фошань, пров. Гуандун, Китай.

**Manufacturer:** GUANGDONG MIDEA KITCHEN APPLIANCES MANUFACTURING CO.,LTD.  
NO.6, YONG AN ROAD, BEIJIAO, SHUNDE, FOSHAN, GUANGDONG, CHINA  
Сделано в Китае.

**Импортер в России / уполномоченное изготовителем лицо:** ООО «Атлас».  
690068, Россия, Приморский край, г. Владивосток, проспект 100-летия  
Владивостока, дом 155, корпус 3, офис 5.

**Адрес электронной почты:** atlas.llc@mail.dlogistix.com

Товар соответствует требованиям ТР ТС (ЕАЭС).

Спецификации, информация о продукте и его внешний вид могут быть изменены без предварительного уведомления пользователя в целях улучшения качества нашей продукции.



Товар изготовлен (мм.гггг) / Тауар жасалған күні (аа.жжжж): \_\_\_\_\_ V.1



# ГАРАНТИЙНЫЙ ТАЛОН

SN/IMEI: \_\_\_\_\_

Дата постановки на гарантию: \_\_\_\_\_

Производитель гарантирует бесперебойную работу устройства в течение всего гарантийного срока, а также отсутствие дефектов в материалах и сборке. Гарантийный период исчисляется с момента приобретения изделия и распространяется только на новые продукты.

В гарантийное обслуживание входит бесплатный ремонт или замена элементов, вышедших из строя не по вине потребителя в течение гарантийного срока при условии эксплуатации изделия согласно руководству пользователя. Ремонт или замена элементов производится на территории уполномоченных сервисных центров.

**Срок гарантии:** 12 мес.

**Срок эксплуатации:** 120 мес.

Актуальный список сервисных центров по адресу:

<https://www.dns-shop.ru/service-center/>

**Гарантийные обязательства и бесплатное сервисное обслуживание не распространяются на перечисленные ниже принадлежности, входящие в комплектность товара, если их замена не связана с разборкой изделия:**

- Элементы питания (батарейки) для ПДУ (Пульт дистанционного управления).
- Соединительные кабели, антенны и переходники для них, наушники, микрофоны, устройства «HANDS-FREE»; носители информации различных типов, программное обеспечение (ПО) и драйверы, поставляемые в комплекте (включая, но не ограничиваясь ПО, предустановленным на накопитель на жестких магнитных дисках изделия), внешние устройства ввода-вывода и манипуляторы.
- Чехлы, сумки, ремни, шнуры для переноски, монтажные приспособления, инструменты, документацию, прилагаемую к изделию.
- Расходные материалы и детали, подвергающиеся естественному износу.



## Производитель не несет гарантийных обязательств в следующих случаях:

- Истек Гарантийный срок.
- Если изделие, предназначенное для личных (бытовых, семейных) нужд, использовалось для осуществления предпринимательской деятельности, а также в иных целях, не соответствующих его прямому назначению.
- Производитель не несет ответственности за возможный материальный, моральный и иной вред, понесенный владельцем изделия и/или третьими лицами, вследствие нарушения требований руководства пользователя при использовании, не соблюдения рекомендаций по установке и обслуживанию изделия, правил подключения (короткие замыкания, возникшие также в результате воздействия несоответствующего сетевого напряжения, как на само изделие, так и на изделия, сопряженные с ним), хранения и транспортировки изделия.
- Все случаи механического повреждения: сколы, трещины, деформации, следы ударов, вмятины, замятия и др., полученные в процессе эксплуатации изделия.
- Имеются следы сторонней модификации, несанкционированного ремонта лицами, не уполномоченными для проведения таких работ. Если дефект вызван изменением конструкции или схемы изделия, подключением внешних устройств, не предусмотренных Производителем, использованием устройства, не имеющего сертификата соответствия согласно законодательству Российской Федерации.
- Если дефект изделия вызван действием непреодолимой силы (природных стихий, пожаров, наводнений, землетрясений, бытовых факторов и прочих ситуаций, не зависящих от Производителя), либо действиями третьих лиц, которые Производитель не мог предвидеть.
- Дефект вызван попаданием внутрь изделия посторонних предметов, инородных тел, веществ, жидкостей, насекомых или животных, воздействием агрессивных сред, высокой влажности, высоких температур, которые привели к полному или частичному выходу из строя изделия.
- Отсутствует или не соответствует идентификация изделия (серийный номер). Если повреждения (недостатки) вызваны воздействием вредоносного программного обеспечения; установкой, сменой или удалением паролей (кодов), приведшим к отсутствию доступа к программным ресурсам изделия, без возможности их сброса/восстановления, ввиду отсутствия предоставления данной услуги поставщиком ПО.
- Если дефекты работы вызваны несоответствием стандартам или техническим регламентам питающих, кабельных, телекоммуникационных сетей, мощности радиосигнала, в том числе из-за особенностей рельефа и других подобных внешних факторов, использования изделия на границе или вне зоны действия сети.
- Если повреждения вызваны использованием нестандартных (неоригинальных) и/или некачественных (поврежденных) расходных материалов, принадлежностей, запасных частей, элементов питания, носителей информации различных типов (включая, CD, DVD диски, карты памяти, SIM карты, картриджи).
- Если недостатки вызваны получением, установкой и использованием несовместимого контента (мелодии, графика, видео и другие файлы, приложения Java и подобные им программы).
- На ущерб, причиненный другому оборудованию, работающему в сопряжении с данным изделием.





