

Руководство по эксплуатации

Электрический духовой шкаф

1MD-W

1MD-B

1MD-SS

DEXP

НАЗНАЧЕНИЕ УСТРОЙСТВА	4
МЕРЫ ПРЕДОСТОРОЖНОСТИ.....	4
ПАНЕЛЬ УПРАВЛЕНИЯ	6
Описание режимов	6
УСТАНОВКА	7
Требования к пространству.....	7
Крепление духового шкафа	8
Подключение к электросети	8
Размещение аксессуаров.....	9
ЭКСПЛУАТАЦИЯ	10
При первом использовании.....	10
Установка часов	10
Настройка режимов.....	10
Старт/Пауза/Отмена.....	10
Освещение рабочей камеры	11
Блокировка	11
Функция напоминания	11
Режим энергосбережения	11
Автоприготовление	12
Просмотр настроек.....	13
Вентиляция.....	13
Аксессуары	13
ОБСЛУЖИВАНИЕ И УХОД	14
Замена лампы.....	14
Снятие и очистка дверцы	14
ТЕХНИЧЕСКИЕ ХАРАКТЕРИСТИКИ.....	16
КОМПЛЕКТАЦИЯ	16
ИНФОРМАЦИЯ ОБ ЭНЕРГОЭФФЕКТИВНОСТИ.....	17
ПРАВИЛА И УСЛОВИЯ МОНТАЖА, ХРАНЕНИЯ, ПЕРЕВОЗКИ (ТРАНСПОРТИРОВКИ), РЕАЛИЗАЦИИ И УТИЛИЗАЦИИ.....	18
ДОПОЛНИТЕЛЬНАЯ ИНФОРМАЦИЯ.....	19

УВАЖАЕМЫЙ ПОКУПАТЕЛЬ!

Благодарим Вас за выбор нашей продукции.

Мы рады предложить Вам изделия и устройства, разработанные и изготовленные в соответствии с высокими требованиями к качеству, функциональности и дизайну. Перед началом эксплуатации внимательно прочитайте данное руководство, в котором содержится важная информация, касающаяся Вашей безопасности, а также рекомендации по правильному использованию продукта и уходу за ним. Позаботьтесь о сохранности настоящего руководства и используйте его в качестве справочного материала при дальнейшей эксплуатации изделия.

НАЗНАЧЕНИЕ УСТРОЙСТВА

Духовой шкаф предназначен для приготовления, а также разогрева готовых продуктов питания и блюд.

МЕРЫ ПРЕДОСТОРОЖНОСТИ

- Не погружайте устройство или провод электропитания в воду или другие жидкости.
- Устанавливайте устройство в хорошо проветриваемом помещении и достаточной вентиляцией.
- Во избежание короткого замыкания не допускайте контакта устройства с любыми жидкостями, не помещайте рядом с ним открытые емкости с жидкостью.
- Незамедлительно отключите устройство от электросети в случае его неисправности. Не используйте устройство в случае повреждения шнура питания, вилки или других деталей. Следите, чтобы шнур или штепсельная вилка не касались горячих поверхностей. Не допускайте, чтобы шнур питания перегибался через край столешницы или касался горячих поверхностей.
- Перед подключением устройства к электросети убедитесь, что оно собрано должным образом. Перед каждым использованием устройства убедитесь, что все его части зафиксированы плотно.
- Перед подключением устройства к источнику питания убедитесь, что напряжение Вашей домашней электросети соответствует его техническим характеристикам.
- Отключайте устройство от сети питания, если оно не используется, а также перед чисткой или в случае обнаружения неисправности.
- Всегда выключайте устройство перед отключением его от сети. Отключайте устройство от сети за изолированную вилку, не тяните за сам шнур.
- Устройство не предназначено для использования вне помещений.
- Во избежание риска возникновения пожара не размещайте данное устройство в непосредственной близости от легковоспламеняющихся материалов и объектов.
- Установку устройства производите только в соответствии с порядком, описанным в настоящем руководстве.
- Установка и заземление устройства должны производиться квалифицированными специалистами. Неправильная установка или заземление может вызвать угрозу жизни и здоровью пользователя.

- Не оставляйте включенное устройство без присмотра. Чрезмерный нагрев приготавливаемой пищи может привести к задымлению и/или воспламенению. В случае воспламенения никогда не используйте воду для тушения. Отключите электричество и накройте огонь плотной тканью.
- Устройство отвечает всем стандартам электромагнитной безопасности. Тем не менее, если Вы пользуетесь кардиостимулятором или другими электрическими имплантатами (инсулиновой помпой и др.), дополнительно проконсультируйтесь с Вашим лечащим врачом.
- Во время работы некоторые части поверхности устройства могут сильно нагреваться. Убедитесь, что при работе с устройством Ваша одежда, волосы или открытые части тела не касаются горячей поверхности. Открывайте дверцу с осторожностью, так как горячий пар, выходящий из рабочей камеры устройства, может вызвать ожоги.
- Не прикасайтесь к внутренним частям устройства во время работы во избежание ожогов. Для извлечения из рабочей камеры горячих принадлежностей или посуды используйте прихватки.
- Устройство не предназначено для использования детьми и лицами с ограниченными физическими, сенсорными или умственными способностями, кроме случаев, когда над ними осуществляется контроль другими лицами, ответственными за их безопасность. Не позволяйте детям играть с устройством.
- Не используйте устройство для обогрева помещения.
- После окончания работы всегда выключайте устройство.
- Не вскрывайте устройство и не ремонтируйте его самостоятельно. Обслуживание и ремонт должны производиться только квалифицированными специалистами авторизованного сервисного центра.
- Не используйте металлические щетки и/или абразивные чистящие средства для чистки устройства.
- Устройство не предназначено для управления посредством внешнего таймера или отдельной системы дистанционного управления.
- Не рекомендуется готовить блюда, в которых используются напитки с высоким содержанием спирта. Пары спирта в рабочей камере могут вспыхнуть. Добавляйте в блюда только небольшое количество напитков с высоким содержанием спирта и открывайте дверцу с осторожностью.
- Запрещается наливать воду в горячую рабочую камеру. Это может привести к образованию горячего пара. В результате изменения температуры возможно повреждение покрытия рабочей камеры.
- Не садитесь и не становитесь на открытую дверцу духового шкафа. Не ставьте посуду и принадлежности на дверцу духового шкафа.
- Не передвигайте устройство за ручку дверцы.
- Устройство не предназначено для использования в коммерческих целях.



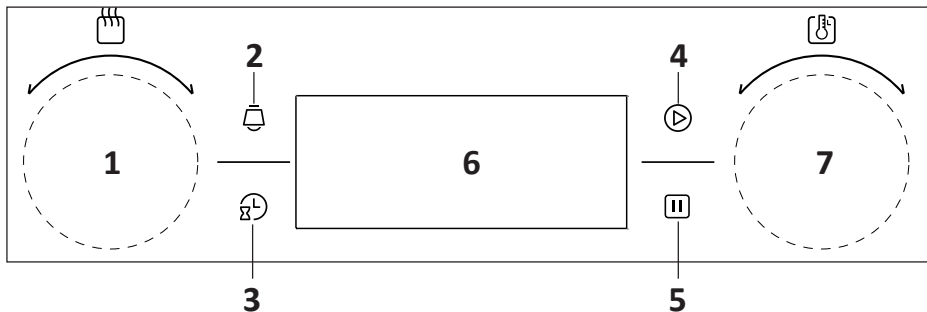

ПАНЕЛЬ УПРАВЛЕНИЯ



1. Переключатель режимов.
2. Кнопка «Напоминание».
3. Кнопка «Таймер».
4. Кнопка «Старт».
5. Кнопка «Стоп».
6. Дисплей.
7. Регулятор температуры.

Описание режимов

Символ	Описание
	Освещение рабочей камеры. Включение освещения в духовом шкафу для наблюдения за процессом приготовления пищи без открывания дверцы духовки. Освещение можно включить при любом режиме приготовления.
	Разморозка. Циркуляция воздуха при комнатной температуре обеспечивает быструю разморозку пищевых продуктов (без использования нагрева). Это эффективный способ ускорить время размораживания готовых блюд.
	Нагрев снизу. Скрытый нагревательный элемент в нижней части духового шкафа выделяет тепло. Используется главным образом для сохранения готового блюда теплым. Вы можете установить температуру в диапазоне от 60 до 120 °С. Температура по умолчанию: 60 °С.
	Нагрев сверху/снизу. Нагрев осуществляется равномерно сверху и снизу. Температура может быть установлена в диапазоне от 50 до 250 °С. Температура по умолчанию: 220 °С.
	Нагрев с конвекцией. Одновременная работа конвекции и нагревательных элементов обеспечивает еще большее проникновение тепла, сохраняя при этом до 30-40 % энергии. Блюда слегка подрумяниваются снаружи и остаются сочными внутри. Примечание: данный режим подходит для жарки крупных порций мяса при высоких температурах. Температура может быть установлена в диапазоне от 50 до 250 °С. Температура по умолчанию: 220 °С.

Символ	Описание
	Гриль. Внутренний элемент гриля включается и выключается для поддержания температуры. Температура может быть установлена от 180 до 240 °С. Температура по умолчанию: 210 °С.
	Двойной гриль. Одновременная работа гриля и верхнего нагревательного элемента. Температуру можно установить от 180 до 240 °С. Температура по умолчанию: 210 °С.
	Двойной гриль+конвекция. Одновременная работа верхнего нагревательного элемента, гриля и конвекции. Температура может быть установлена от 180 до 240 °С. Температура по умолчанию: 210 °С.
	Конвекция. Элемент, окружающий вентилятор, обеспечивает дополнительный источник нагрева для приготовления пищи в режиме конвекции. В этом режиме вентилятор включается автоматически для улучшения циркуляции воздуха в духовом шкафу и создает дополнительное тепло. Температура может быть установлена от 50 до 240 °С. Температура по умолчанию: 180 °С.

УСТАНОВКА

Требования к пространству

- Поместите устройство в предназначенное для него пространство кухни. Его можно расположить под столешницей или встроить в шкаф-пенал.
- Для обеспечения достаточной вентиляции при установке духового шкафа следует придерживаться рабочих замеров.

Все измерения на рисунке указаны в миллиметрах (мм).

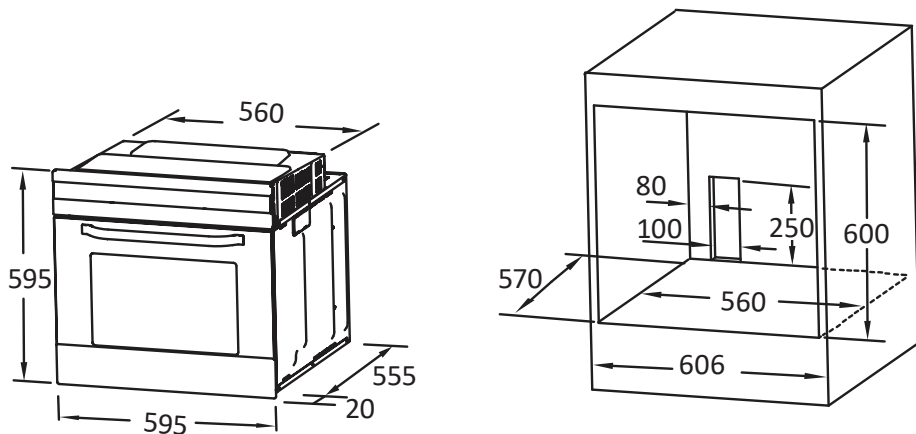

ВНИМАНИЕ

- Убедитесь, что реальные расстояния не менее указанных в данном руководстве.
- Убедитесь, что панели кухонного гарнитура, примыкающие к духовому шкафу, выполнены из жаропрочного материала, а клей деталей кухонного гарнитура выдерживает температуру не менее 120 °С. В противном случае пластиковые детали и клей расплавятся и повредят гарнитур.
- При встраивании устройства в кухонный гарнитур все электрические части должны быть полностью изолированы. Защита должна быть прочно закреплена таким образом, чтобы можно было ее удалить, не прибегая к помощи специальных инструментов. Снимите заднюю панель на кухонном гарнитуре для обеспечения циркуляции воздуха вокруг духового шкафа. Расстояние между духовым шкафом и задней стенкой должно быть не менее 45 мм.

Крепление духового шкафа

1. Поместите духовой шкаф в подготовленную нишу кухонной секции.
2. Откройте дверцу духового шкафа.
3. Зафиксируйте духовой шкаф внутри кухонной секции двумя держателями совместив их с отверстиями в раме духового шкафа, и закрепите его винтами, входящими в комплект поставки.

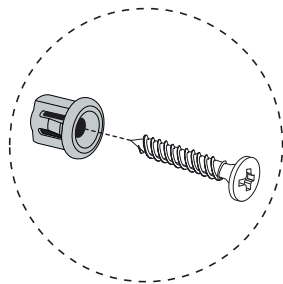
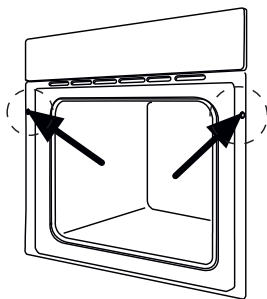

Подключение к электросети

- Подключение устройства к источнику питания, а также замена кабеля должны осуществляться только квалифицированным специалистом.
- Для подключения устройства к электросети не используйте переходники или удлинители, так как они могут вызвать перегрев и возгорание.
- Используйте розетку с силой тока 16 А.

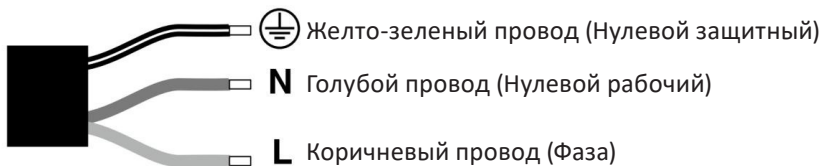

- Не устанавливайте устройство за дверцей кухонного гарнитура, так как это может привести к перегреву.
- После распаковки проверьте устройство на наличие повреждений. Не подключайте устройство, если оно было повреждено при транспортировке.
- Не перекрывайте вентиляционные отверстия устройства и пространство между шкафом и устройством.
- Убедитесь, что розетка легко доступна для экстренного выключения устройства из сети.

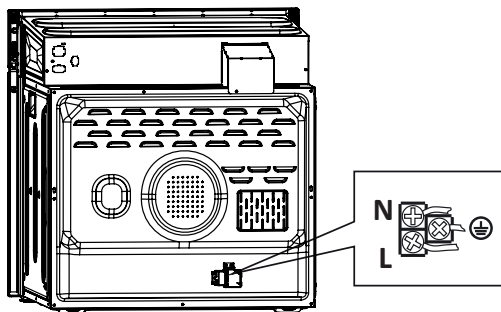

Размещение аксессуаров

Для безопасного использования аксессуаров в комплекте духового шкафа убедитесь в их надлежащем расположении между боковыми выступами. Для достижения лучших результатов рекомендуется устанавливать решетки и противень между первым и пятым выступами. Устанавливайте аксессуары так, как показано на рисунке: таким образом горячие блюда не будут передвигаться по поверхности при их извлечении из духового шкафа.

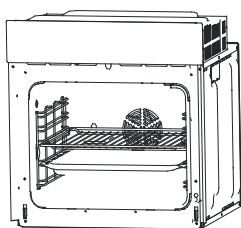

или

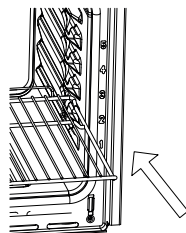
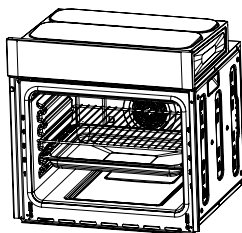

ЭКСПЛУАТАЦИЯ

При первом использовании

При первом включении от устройства может исходить неприятный запах. Это нормальное явление, вызванное нагреванием материала прослойки между нагревательными панелями. Перед первым использованием рекомендуется включить режим нагрева сверху и снизу на температуре 250 °С приблизительно на 90 минут, чтобы очистить рабочую камеру от масляных примесей.

Установка часов

После подключения устройства к сети на дисплее появятся цифры «0:00».

1. Нажмите «**h**», на дисплее замигает секция часов.
2. Вращайте регулятор температуры для настройки часов (в диапазоне от 0 до 23).
3. Нажмите «**m**», на дисплее замигает секция минут.
4. Вращайте регулятор температуры для настройки минут (в диапазоне от 0 до 59).
5. Нажмите «**h**» для завершения настройки. Символ «:» начнет мигать и высветится время.

Примечание: формат часов — 24-часовой. Если не настроить отображение времени, часы при включении устройства в сеть будут показывать «0:00».

Настройка режимов

1. Вращайте переключатель режимов для выбора необходимого режима приготовления. На дисплее высветится соответствующий символ.
2. Установите необходимую температуру, поворачивая соответствующий регулятор.
3. Нажмите «**▶**», чтобы начать приготовление.
4. Шаг 2 можно пропустить. В этом случае сразу нажмите «**▶**» для начала приготовления. Время по умолчанию — 9 часов, температура по умолчанию высветится на дисплее.

Старт/Пауза/Отмена

- После выбора режима, настройки времени и температуры нажмите «**▶**», чтобы начать приготовление. Если процесс приготовления приостановлен, нажмите «**▶**», чтобы возобновить готовку.
- В процессе приготовления нажмите кнопку «**⏏**», чтобы приостановить процесс. Нажмите «**⏏**» дважды, чтобы отменить приготовление.
- По окончании приготовления звуковой сигнал прозвучит 5 раз.

Примечания:

- Настройка диапазона времени:
 - от 0 до 0:30 мин: шаг — 1 минута;
 - от 0:30 до 9:00 часов: шаг — 5 минут.
- При настройке температуры: шаг — 5 °С, шаг режима «Гриль» — 30 °С.
- После начала приготовления можно изменить время готовки с помощью переключателя режимов. Нажмите «**▶**» для подтверждения. Если кнопка «**▶**» не будет нажата в течение 3 секунд, духовка вернется к предыдущим настройкам.

- После начала приготовления можно изменить температуру поворотом регулятора температуры. Загорится соответствующий индикатор. Нажмите «▶» для подтверждения. Если кнопка «▶» не будет нажата в течение 3 секунд, духовка вернется к предыдущим настройкам.

Освещение рабочей камеры

1. Переведите переключатель в положение «☉».
2. Нажмите «▶» для включения освещения, на дисплее появится «0:00» и индикатор «☉». Символ «:» будет мигать.

Блокировка

- Блокировка служит для защиты от случайного нажатия кнопок или поворота переключателей.
- Для включения блокировки нажмите и удерживайте одновременно кнопки «▶» и «□» в течение 3 секунд, прозвучит долгий сигнал и на дисплее отобразится индикатор «☹».
- Чтобы снять блокировку, нажмите и удерживайте одновременно кнопки «▶» и «□» в течение 3 секунд, прозвучит долгий сигнал, означающий, что блокировка снята.

Функция напоминания

При включении данной функции устройство напомнит Вам начать приготовление через промежуток времени от 0:01 до 9:59. Напоминание может быть установлено только в режиме ожидания.

1. Нажмите кнопку «☰».
2. Вращайте регулятор температуры для установки часов напоминания (возможно установить время от 0 до 9).
3. Снова нажмите кнопку «☰».
4. Вращайте регулятор температуры для установки минут напоминания (минуты могут быть установлены от 0 до 59).
5. Нажмите кнопку «▶» для подтверждения. Устройство начнет обратный отсчет.

Примечание: звуковой сигнал прозвучит 10 раз, как только обратный отсчет времени дойдет до нуля. Вы можете отменить напоминание во время его настройки, нажав кнопку «□». Если напоминание уже установлено, вы можете отменить его, нажав кнопку «□» дважды.











Режим энергосбережения

1. В режиме ожидания или при включенной функции напоминания нажмите и удерживайте кнопку «▶» в течение 3 секунд, дисплей погаснет и перейдет в режим энергосбережения.
2. Устройство также переходит в режим энергосбережения через 10 минут бездействия в режиме ожидания.
3. Нажмите любую кнопку или поверните любой переключатель для выхода из режима энергосбережения.

Автоприготовление

В данном режиме духовка начнет готовить автоматически и выключится по истечении установленного времени приготовления.



Чтобы воспользоваться данным режимом, нужно настроить таймер включения и выставить длительность приготовления. По истечении заданного времени духовка выключится автоматически.

- Чтобы использовать режим «Автоприготовление», на устройстве предварительно должно быть установлено текущее время.
 - Установка режима «Автоприготовление» происходит в несколько этапов: установка таймера включения, выбор режима приготовления, настройка длительности приготовления и температуры.
1. Чтобы установить таймер включения:
 - Нажмите кнопку «».
 - Поворачивайте регулятор температуры (в диапазоне от 0 до 23), чтобы настроить часы включения таймера.
 - Снова нажмите кнопку «».
 - Поворачивайте регулятор температуры (в диапазоне от 0 до 59), чтобы настроить минуты включения таймера. **Не нажимайте кнопку часов снова.**
 2. Выберите необходимый режим приготовления с помощью переключателя режимов.
 3. Нажмите кнопку «»:
 - Затем поворачивайте переключатель режимов, чтобы настроить длительность приготовления блюда.
 - Далее поворачивайте регулятор температуры, чтобы настроить температуру приготовления (от 0 до 0:30 мин: шаг — 1 минута; от 0:30 до 9:00 часов: шаг — 5 минут).
 4. Нажмите кнопку «», чтобы подтвердить настройки. На дисплее отобразятся часы и индикатор таймера включения «». Другие индикаторы при этом гореть не будут.
 5. Чтобы посмотреть заданное время включения таймера, нажмите кнопку «». Через 3 секунды на дисплее снова отобразится текущее время.
 6. Чтобы посмотреть длительность приготовления и температуру когда таймер установлен, нажмите один раз кнопку «». Нажмите кнопку «» снова — на дисплее отобразится текущее время, либо нажмите кнопку «» — устройство вернется к отображению режима таймера.
 7. В назначенное время прозвучит звуковой сигнал и приготовление начнется автоматически. Индикатор таймера включения «» погаснет.
 8. По истечении времени приготовления, духовка выключится и звуковой сигнал прозвучит 5 раз. Достаньте готовое блюдо, используя прихватки, убедитесь, что духовка выключена (дважды нажмите на кнопку «»).

Примечания:

- Автоприготовление недоступно для режима освещения и разморозки.
- В режиме автоприготовления функция напоминания недоступна.
- Если при выборе режима не нажать кнопку «», через 5 минут бездействия на дисплее отобразится текущее время и устройство войдет в режим ожидания. Выбранный режим будет сброшен.
- Обратите внимание, что нажатие кнопок сопровождается звуковым сигналом. Если сигнал не прозвучал, значит кнопка не была нажата.

Примечание: просмотр текущего времени доступен, если настроены часы.

1. Во время работы устройства нажмите кнопку «», чтобы посмотреть текущее время.
2. Если настроена функция напоминания, нажмите «»: отобразится время напоминания.
3. Если включен таймер включения, нажмите кнопку «»: отобразится заданное время включения.
4. Через 3 секунды после просмотра дисплей вернется в прежнее состояние.

Вентиляция

Если температура в духовом шкафу после окончания приготовления выше 75 °С, то охлаждающий вентилятор будет работать еще в течение 15 минут. Если температура в духовом шкафу менее 75 °С, то охлаждающий вентилятор автоматически выключится.

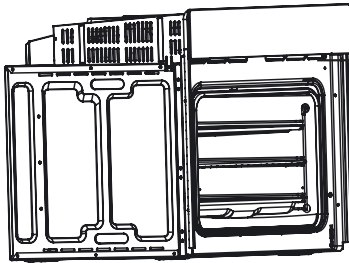

Вентиляционные отверстия

Аксессуары

Решетка

Для жарки на гриле, установки посуды и форм для запекания пирогов.

Универсальный противень

Для приготовления большого количества пищи: выпечки, замороженных блюд и т.п., а также для сбора жира/сока при использовании гриля.

Боковые опорные решетки

Для приготовления блюд большого размера эти решетки, расположенные по бокам внутри духового шкафа, могут быть вынуты, форму для запекания можно расположить на дне духовки во время использования режимов «Гриль», «Двойной гриль», «Двойной гриль + Конвекция».

Примечание: ставя форму на дно духового шкафа, не включайте режим «Нагрев снизу», чтобы там не концентрировалось все тепло.

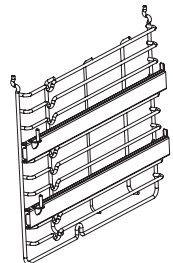
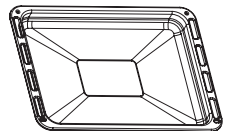
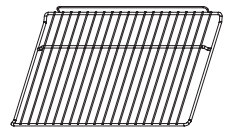

ОБСЛУЖИВАНИЕ И УХОД

Регулярно очищайте те части устройства, которые непосредственно контактируют с продуктами питания.

- Перед чисткой и обслуживанием устройства отключите его от сети питания.
- Установите все регуляторы в положение «●».
- Дождитесь, пока внутренняя часть устройства остынет и будет слегка теплой, в этом состоянии легче всего проводить очистку.
- Очистите поверхности устройства влажной тканью, мягкой щеткой или губкой, затем вытрите насухо. При сильном загрязнении воспользуйтесь горячей водой и моющим средством.
- Для чистки стекла дверцы духового шкафа не используйте жесткие металлические губки и скребки, которые могут поцарапать поверхность и привести к дальнейшему повреждению стекла.
- Не допускайте попадания кислотосодержащих веществ (лимонного сока, уксуса и т.п.) на нержавеющие стальные детали.
- Не используйте очиститель высокого давления для чистки устройства.
- Противень можно мыть в теплой воде с использованием мягкого моющего средства.
- Не используйте абразивные средства при чистке устройства.

Замена лампы

- Выключите устройство, отключите шнур питания из сети.
- Открутите стеклянную защиту лампы против часовой стрелки (следует учитывать, что она может плохо двигаться) и замените лампу на новую того же типа.
- Прикрутите защиту лампы обратно.

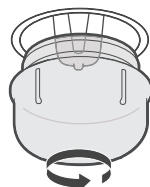

Примечание: используйте только галогенные лампы с характеристиками 25–40 Вт, 220–240 В, T300 °С.

Снятие и очистка дверцы

Съемная дверь обеспечивает полный доступ ко внутренней части духового шкафа для более легкого и быстрого обслуживания.

1. Полностью откройте дверцу духового шкафа, а затем откиньте назад блокировочные рычаги, расположенные на дверных петлях. Закройте дверцу духового шкафа примерно на 15°, поднимите и медленно снимите дверцу.

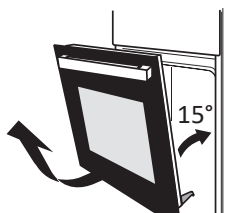
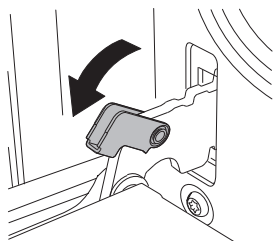

2. Положите дверцу на ровную поверхность. Приподнимите внешнее стекло и начните его выталкивать из дверцы. Чтобы отделить стекло от дверцы, аккуратно приподнимите его на 25°.

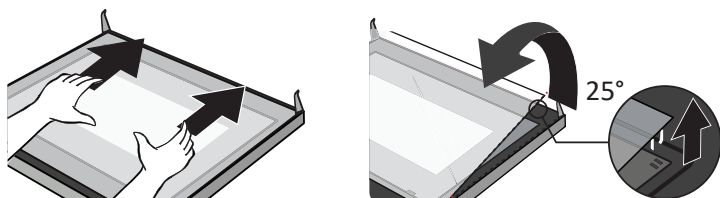

3. Не меняя наклона, осторожно вытяните стекло.

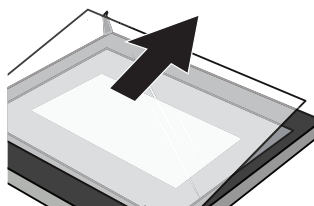

4. Вытащите средний слой, приподняв крепления стекла. Проведите очистку.



5. По завершении очистки повторите вышеперечисленные шаги в обратном порядке.

ВНИМАНИЕ

- Дверца должна отсоединяться от духового шкафа без лишних усилий.
- Проявляйте осторожность, чтобы не разбить стекла.
- Следите, чтобы пружины на петлях не соскочили, это может привести к травмам.
- Не поднимайте и не переносите дверцу за ручку.

ТЕХНИЧЕСКИЕ ХАРАКТЕРИСТИКИ

Модель	1MD-W	1MD-B	1MD-SS
Торговая марка	DEXP		
Параметры питания	220–240 В ~ 50 Гц		
Объем рабочей камеры	70 л		
Потребляемая мощность	3000 Вт		
Максимальная температура	250 °С		
Мощность подключения	16 А		
Класс защиты от поражения электрическим током	I		
Тип крепления шнура питания	Y		
Класс энергопотребления	A		
Энергопотребление за цикл в режиме конвекции	0,79 кВт·ч		
Энергопотребление за цикл	0,99 кВт·ч		
Длина кабеля	1,05 м		
Вес нетто	30 кг		
Габариты (Ш × В × Г)	59,5 × 59,5 × 57,5 см		

КОМПЛЕКТАЦИЯ

- Устройство.
- Решетка.
- Противень (2 шт).
- Руководство по эксплуатации.

ИНФОРМАЦИЯ ОБ ЭНЕРГОЭФФЕКТИВНОСТИ

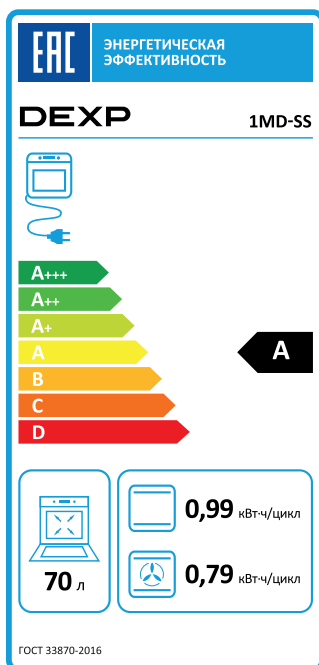
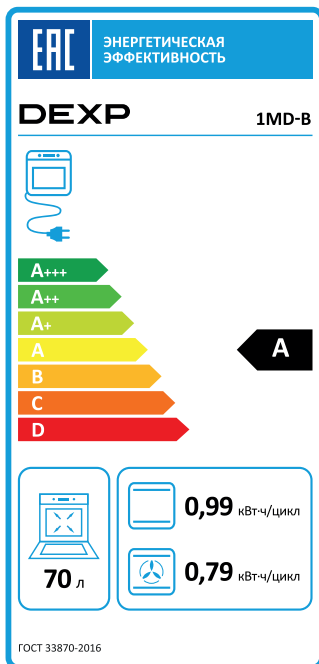
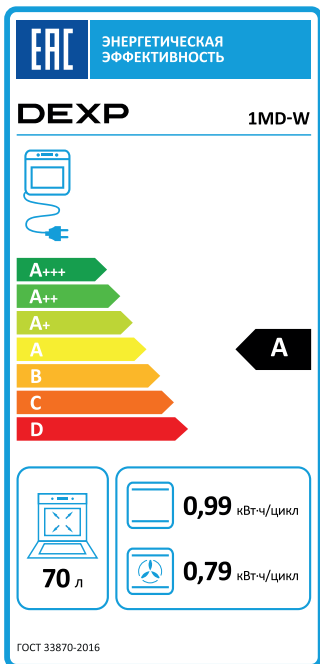

ПРАВИЛА И УСЛОВИЯ МОНТАЖА, ХРАНЕНИЯ, ПЕРЕВОЗКИ (ТРАНСПОРТИРОВКИ), РЕАЛИЗАЦИИ И УТИЛИЗАЦИИ

- Правила и условия монтажа устройства описаны в разделе «Установка» данного руководства по эксплуатации.
- Хранение устройства должно производиться в упаковке в отапливаемых помещениях у изготовителя и потребителя при температуре воздуха от 5 °С до 40 °С и относительной влажности воздуха не более 80%. В помещениях не должно быть агрессивных примесей (паров кислот, щелочей), вызывающих коррозию.
- Для обеспечения корректной транспортировки устройства необходимо соблюдение следующих требований:
 - извлеките из устройства все внутренние принадлежности, если они есть, и упакуйте их отдельно;
 - убедитесь в правильности упаковки устройства для сохранения его работоспособности и внешнего вида (крупногабаритную технику необходимо обернуть в полиэтиленовую или пузырчатую пленку с подкладками из гофрированного картона в критических местах);
 - надежно зафиксируйте устройство ремнями, чтобы исключить возможность его перемещения по транспортному средству;
 - для полного исключения воздействия внешней среды используйте только закрытый транспорт;
 - обеспечьте крайне осторожное обращение с упаковкой при выполнении погрузочно-разгрузочных работ.
- Устройство требует бережного обращения, оберегайте его от воздействия пыли, грязи, ударов, влаги, огня и т.д.
- Устройство требует бережного обращения, оберегайте его от воздействия пыли, грязи, ударов, влаги, огня и т.д.
- Реализация устройства должна производиться в соответствии с местным законодательством.
- После окончания срока службы изделия его нельзя выбрасывать вместе с обычным бытовым мусором. Вместо этого оно подлежит сдаче на утилизацию в соответствующий пункт приема электрического и электронного оборудования для последующей переработки и утилизации в соответствии с федеральным или местным законодательством. Обеспечивая правильную утилизацию данного продукта, Вы помогаете сберечь природные ресурсы и предотвращаете ущерб для окружающей среды и здоровья людей, который возможен в случае ненадлежащего обращения. Более подробную информацию о пунктах приема и утилизации данного продукта можно получить в местных муниципальных органах или на предприятии по вывозу бытового мусора.
- При обнаружении неисправности устройства следует немедленно обратиться в авторизованный сервисный центр или утилизировать устройство.

ДОПОЛНИТЕЛЬНАЯ ИНФОРМАЦИЯ

Изготовитель: Гуандун Мидэа Китчен Эпплайнсес Мэньюфэкчеринг Ко., Лтд.
Шоссе Юн Ань, 6, Бэйцзяо, Шуньдэ, Фошань, пров. Гуандун, Китай.

Manufacturer: GUANGDONG MIDEA KITCHEN APPLIANCES MANUFACTURING CO.,LTD.
NO.6, YONG AN ROAD, BEIJIAO, SHUNDE, FOSHAN, GUANGDONG, CHINA
Сделано в Китае.

Импортер в России / уполномоченное изготовителем лицо: ООО «Атлас».
690068, Россия, Приморский край, г. Владивосток, проспект 100-летия
Владивостока, дом 155, корпус 3, офис 5.

Адрес электронной почты: atlas.llc@mail.dlogistix.com

Товар соответствует требованиям ТР ТС (ЕАЭС).

Спецификации, информация о продукте и его внешний вид могут быть изменены без предварительного уведомления пользователя в целях улучшения качества нашей продукции.



Товар изготовлен (мм.гггг) / Тауар жасалған күні (аа.жжжж): _____ V.1

ГАРАНТИЙНЫЙ ТАЛОН

SN/IMEI: _____

Дата постановки на гарантию: _____

Производитель гарантирует бесперебойную работу устройства в течение всего гарантийного срока, а также отсутствие дефектов в материалах и сборке. Гарантийный период исчисляется с момента приобретения изделия и распространяется только на новые продукты.

В гарантийное обслуживание входит бесплатный ремонт или замена элементов, вышедших из строя не по вине потребителя в течение гарантийного срока при условии эксплуатации изделия согласно руководству пользователя. Ремонт или замена элементов производится на территории уполномоченных сервисных центров.

Срок гарантии: 12 мес.

Срок эксплуатации: 120 мес.

Актуальный список сервисных центров по адресу:

<https://www.dns-shop.ru/service-center/>

Гарантийные обязательства и бесплатное сервисное обслуживание не распространяются на перечисленные ниже принадлежности, входящие в комплектность товара, если их замена не связана с разборкой изделия:

- Элементы питания (батарейки) для ПДУ (Пульт дистанционного управления).
- Соединительные кабели, антенны и переходники для них, наушники, микрофоны, устройства «HANDS-FREE»; носители информации различных типов, программное обеспечение (ПО) и драйверы, поставляемые в комплекте (включая, но не ограничиваясь ПО, предустановленным на накопитель на жестких магнитных дисках изделия), внешние устройства ввода-вывода и манипуляторы.
- Чехлы, сумки, ремни, шнуры для переноски, монтажные приспособления, инструменты, документацию, прилагаемую к изделию.
- Расходные материалы и детали, подвергающиеся естественному износу.



Производитель не несет гарантийных обязательств в следующих случаях:

- Истек Гарантийный срок.
- Если изделие, предназначенное для личных (бытовых, семейных) нужд, использовалось для осуществления предпринимательской деятельности, а также в иных целях, не соответствующих его прямому назначению.
- Производитель не несет ответственности за возможный материальный, моральный и иной вред, понесенный владельцем изделия и/или третьими лицами, вследствие нарушения требований руководства пользователя при использовании, не соблюдения рекомендаций по установке и обслуживанию изделия, правил подключения (короткие замыкания, возникшие также в результате воздействия несоответствующего сетевого напряжения, как на само изделие, так и на изделия, сопряженные с ним), хранения и транспортировки изделия.
- Все случаи механического повреждения: сколы, трещины, деформации, следы ударов, вмятины, замятия и др., полученные в процессе эксплуатации изделия.
- Имеются следы сторонней модификации, несанкционированного ремонта лицами, не уполномоченными для проведения таких работ. Если дефект вызван изменением конструкции или схемы изделия, подключением внешних устройств, не предусмотренных Производителем, использованием устройства, не имеющего сертификата соответствия согласно законодательству Российской Федерации.
- Если дефект изделия вызван действием непреодолимой силы (природных стихий, пожаров, наводнений, землетрясений, бытовых факторов и прочих ситуаций, не зависящих от Производителя), либо действиями третьих лиц, которые Производитель не мог предвидеть.
- Дефект вызван попаданием внутрь изделия посторонних предметов, инородных тел, веществ, жидкостей, насекомых или животных, воздействием агрессивных сред, высокой влажности, высоких температур, которые привели к полному или частичному выходу из строя изделия.
- Отсутствует или не соответствует идентификация изделия (серийный номер). Если повреждения (недостатки) вызваны воздействием вредоносного программного обеспечения; установкой, сменой или удалением паролей (кодов), приведшим к отсутствию доступа к программным ресурсам изделия, без возможности их сброса/восстановления, ввиду отсутствия предоставления данной услуги поставщиком ПО.
- Если дефекты работы вызваны несоответствием стандартам или техническим регламентам питающих, кабельных, телекоммуникационных сетей, мощности радиосигнала, в том числе из-за особенностей рельефа и других подобных внешних факторов, использования изделия на границе или вне зоны действия сети.
- Если повреждения вызваны использованием нестандартных (неоригинальных) и/или некачественных (поврежденных) расходных материалов, принадлежностей, запасных частей, элементов питания, носителей информации различных типов (включая, CD, DVD диски, карты памяти, SIM карты, картриджи).
- Если недостатки вызваны получением, установкой и использованием несовместимого контента (мелодии, графика, видео и другие файлы, приложения Java и подобные им программы).
- На ущерб, причиненный другому оборудованию, работающему в сопряжении с данным изделием.



