

Руководство по эксплуатации

Телевизор LED

32HHG1

43UHG1

75UHG1

DEXP

Содержание

Назначение устройства	5
Декларация.....	5
Меры предосторожности	6
Условия эксплуатации	9
Перед началом использования	9
Сборка подставки.....	9
Установка батарей в пульт дистанционного управления	10
Установка телевизора	10
Расстояния при установке телевизора на подставке.....	11
Настенная установка (опционально)	12
Передняя и задняя части устройства	13
Разъемы на задней панели.....	14
32HNG1	14
43UNG1, 75UNG1.....	14
Пульт дистанционного управления	15
Подключение устройств	16
Разъем CI.....	16
Подключение CI-карты.....	16
Отключение CI карты	16
Подключение антенного кабеля	17
Подключение устройства с HDMI кабелем	17
Подключение устройства с аудио/видео выходом	18
Подключение устройств USB.....	18
Технические характеристики	18
Комплектация	19
Начальная настройка	20
Домашняя страница.....	21
Источник входа сигнала	21

Вызов меню настроек	22
Сеть и интернет	23
Об устройстве	24
Дата и время	24
Таймер.....	25
Язык	25
Клавиатура.....	26
Входы	26
Питание	27
Изображение	28
Звук	29
Хранилище.....	30
Демонстрационный режим	30
Google Ассистент.....	31
Местоположение	32
Использование и диагностика	32
Специальные возможности	33
Перезагрузка.....	33
Bluetooth.....	34
Мультимедиа	35
Возможные проблемы и их решения	36
Правила и условия монтажа, хранения, перевозки (транспортировки), реализации и утилизации	37
Дополнительная информация	38
Техническое обслуживание	38
Приложение к руководству по эксплуатации	39

Уважаемый покупатель!

Благодарим Вас за выбор нашей продукции.

Мы рады предложить Вам изделия и устройства, разработанные и изготовленные в соответствии с высокими требованиями к качеству, функциональности и дизайну. Перед началом эксплуатации внимательно прочитайте данное руководство, в котором содержится важная информация, касающаяся Вашей безопасности, а также рекомендации по правильному использованию продукта и уходу за ним. Позаботьтесь о сохранности настоящего руководства и используйте его в качестве справочного материала при дальнейшей эксплуатации изделия.

Назначение устройства

Телевизор — это электронное устройство для приёма и отображения изображения и звука, передаваемых по беспроводным каналам или по кабелю (в том числе телевизионных программ или сигналов от устройств воспроизведения видеосигнала — например, DVD/Blu-ray-проигрывателей, игровых приставок и т. д.).

В связи с постоянной работой над усовершенствованием продукции «DEXP» технические характеристики, внешний вид и описание некоторых функций могут не соответствовать информации в руководстве по эксплуатации (далее — РЭ). При несоответствии между РЭ и фактическими функциями, последние имеют преимущественную силу.

Декларация

Любой контент и услуги, доступ к которым осуществляется с помощью настоящего устройства и которые предназначены только для индивидуального некоммерческого использования, являются собственностью соответствующей третьей стороны и подлежат охране в соответствии с правилами и законами об авторском праве, патенте, товарном знаке и других правах интеллектуальной собственности. Никакая часть такого контента и услуг не может быть изменена, продублирована, опубликована, загружена, распространена, переведена, продана или использована для изготовления и распространения продуктов, полученных на их основе без предварительного разрешения владельца контента или поставщика услуг.



Вы признаете и соглашаетесь, что только Вы будете нести риск, связанный с использованием этого устройства, и в дальнейшем только Вы будете нести любой риск, связанный с качеством, характеристиками и точностью любого контента и услуг, доступ к которым осуществляется с помощью этого устройства. В пределах, допускаемых применимым законодательством, данное устройство, а также контент и услуги третьих лиц предоставляются без гарантий, явных или подразумеваемых.

Любой контент и услуги, предоставляемые вместе с данным устройством, являются собственностью соответствующей третьей стороны, поэтому Производитель не делает никаких заявлений и не дает никаких гарантий в отношении их предоставляемого качества, своевременности, законности и полноты

контента, предоставляемого с помощью этого устройства, и не несет ответственности за вытекающие из них юридические последствия или обязательства по возмещению убытков.

Производитель оставляет за собой право ограничить использование или доступ к определенному контенту или услуге. Поскольку содержание и сервисные услуги передаются через сеть и средства передачи третьей стороны, Производитель не осуществляет обслуживание клиентов и не возлагает на себя обязательств по такому обслуживанию.

Меры предосторожности

	ВНИМАНИЕ РИСК ПОРАЖЕНИЯ ЭЛЕКТРИЧЕСКИМ ТОКОМ, НЕ ОТКРЫВАТЬ	
ВНИМАНИЕ: ЧТОБЫ ИЗБЕЖАТЬ ПОРАЖЕНИЯ ЭЛЕКТРИЧЕСКИМ ТОКОМ, НЕ СНИМАЙТЕ ПЕРЕДНЮЮ ИЛИ ЗАДНЮЮ КРЫШКУ ТВ. УСТРОЙСТВО НЕ СОДЕРЖИТ ДЕТАЛЕЙ, КОТОРЫЕ МОГУТ БЫТЬ ОТРЕМОНТИРОВАНЫ ИЛИ ЗАМЕНЕНЫ ПОЛЬЗОВАТЕЛЕМ. ДЛЯ РЕМОНТА ОБРАТИТЕСЬ К КВАЛИФИЦИРОВАННЫМ СПЕЦИАЛИСТАМ.		

Значок молнии в треугольнике предупреждает пользователя о наличии опасного напряжения внутри устройства, которое может привести к поражению электрическим током. Снимать панель, помеченную таким знаком, запрещено.

Восклицательный знак в треугольнике служит предупреждением для пользователя о наличии соответствующих инструкций по обслуживанию или устранению неполадок.

Не подвергайте телевизор воздействию влаги или дождя во избежание риска возгорания или поражения электрическим током. Избегайте попадания брызг и капель воды на устройство.

На телевизор запрещено помещать любые емкости с водой (вазы, бутылки, стаканы и т. д.).

Во время работы экран и корпус телевизора могут нагреваться. Это не является неисправностью.

В случае появления дыма, странного шума или запаха от устройства необходимо:

- Немедленно выключить телевизор;
- Вытащить вилку из розетки;
- Связаться с авторизованным сервисным центром.

- Дети и люди с ограниченными возможностями могут неверно оценивать потенциальные риски. В связи с этим, детям и людям с ограниченными возможностями не стоит позволять пользоваться электрическими приборами без наблюдения. Батареи и другие мелкие части несут потенциальный риск удушья. Следует хранить такие предметы в недоступном месте. При возникновении риска удушья следует немедленно обратиться за медицинской помощью. Упаковку также необходимо хранить в недоступном месте.
- Использование наушников на высокой громкости может нанести непоправимые нарушения в работе органов слуха. Понизьте уровень громкости перед подключением наушников, затем Вы можете повысить его до комфортного уровня.
- Данное устройство должно быть подключено только к основной сети, характеристики которой идентичны характеристикам, указанным на идентификационной табличке устройства.
- Сетевой штепсель всегда должен быть легкодоступным. Он служит в качестве выключателя питания устройства.
- Чтобы отключить устройство от сети, необходимо отключить штепсель. Удерживайте сетевой кабель за штепсель. Не тяните за сетевой кабель, чтобы отсоединить штепсель.
- Сетевые кабели должны быть проложены таким образом, чтобы они не были раздавлены или зажаты предметами, расположенными на них или напротив них.
- В случае повреждения сетевого кабеля, во избежание опасных ситуаций он должен быть заменен производителем, специалистом по послепродажному обслуживанию или специалистом с аналогичной квалификацией.
- Устройство не должно подвергаться воздействию капель или брызг воды, влаги или жидкости.
- Не устанавливайте устройство рядом с водой, например, в ванной или рядом с раковиной.
- Запрещается размещать предметы, наполненные жидкостями, такие, как вазы, на устройстве или над ним.
- Никогда не прикасайтесь к сетевому кабелю мокрыми руками, поскольку это может привести к короткому замыканию или поражению электрическим током.
- Во избежание возгорания не ставьте на устройство или рядом с ним источники открытого пламени, например, зажженные свечи или источники тепла, такие как радиаторы.
- В случае, если устройство выделяет дым, необычный запах или издает странный шум, отсоедините сетевой кабель от электросети и обратитесь в центр послепродажного обслуживания или ремонта. Никогда не пытайтесь самостоятельно отремонтировать устройство, поскольку это может быть опасно.
- Не пытайтесь открыть или разобрать устройство, поскольку это подвергнет вас воздействию опасных напряжений.
- Прорези и отверстия устройства предназначены для вентиляции и обеспечения его работы. Во избежание перегрева данные отверстия не должны быть каким-либо образом закрыты, например, газетами, скатертями или шторами.

- Всегда оставляйте минимальное расстояние в 10 см вокруг устройства для достаточной вентиляции.
- Никогда не проталкивайте какие-либо предметы в устройство через одно из его отверстий, поскольку они могут соприкоснуться с электрическими компонентами, что может привести к поражению электрическим током или спровоцировать пожар.
- В случае приближения грозы необходимо выключить телевизор, вынуть сетевую вилку из розетки и отключить антенну от телевизора.
- Всегда выключайте устройство, когда оно не используется. Если устройство не будет использоваться в течение длительного периода времени, отключите сетевую кабель от электрической розетки.
- Перед чисткой отключите устройство от электрической розетки. Не используйте жидкие или аэрозольные чистящие средства. Для чистки используйте сухую мягкую ткань.
- Данный продукт предназначен только для домашнего и личного использования. Не используйте данный продукт в коммерческих, промышленных или иных целях.
- Не подвергайте устройство сильным ударам, воздействию чрезмерных температур или прямых солнечных лучей в течение длительного времени.
- Держите устройство вдали от магнитных предметов, двигателей и трансформаторов.
- Не используйте устройство на открытом воздухе, независимо от погодных условий.
- Устанавливайте устройство только на подставку (мебель, стена), которая может выдержать его вес.
- **Внимание!** Никогда не устанавливайте телевизор в неустойчивом месте. Устройство может упасть, спровоцировав травмы или даже смерть человека. Многих травм, особенно у детей, можно избежать, приняв простые меры предосторожности, такие как:
 - Использование мебели или подставок, рекомендуемых производителем телевизора. Рекомендуется использовать только ту мебель, которая может выдержать вес телевизора.
 - Убедитесь, что устройство не выступает за край мебели, на которой оно установлено.
 - Никогда не ставьте устройство на высокие предметы (например, шкафы или книжные полки), не прикрепляя при этом мебель и устройство к подходящей подставке.
 - Не ставьте устройство на неустойчивую тележку или подставку. Не ставьте устройство на ткань или другие материалы, подложенные между его основанием и мебелью. Устройство может упасть и повредиться или серьезно травмировать человека.
 - Не используйте и не смотрите телевизор за рулем. Это опасно и, в некоторых странах, запрещено законом.
 - Объясните детям степень опасности, с которой они сталкиваются при залезании на мебель в попытках достать устройство или пульт.

- В случае перемещения устройства в другое место, Вы должны соблюдать те же меры предосторожности.
- Не рекомендуется использовать изделие в местах, где присутствуют масляный дым или пар, которые могут повредить материал данного изделия.
- При работе сетевой функции изделие находится в режиме ожидания. Для его перехода в стабильный режим требуется 30 минут.

Примечания

- Изображения, представленные в данном руководстве, приведены исключительно в иллюстративных целях, для подтвержденной информации ознакомьтесь с непосредственным продуктом.
- **Драгоценные металлы в изделии отсутствуют.**

Условия эксплуатации

- Температура воздуха от +10 до +35 °С.
- Относительная влажность воздуха не более 80% (при температуре +25°С).
- Атмосферное давление от 86 до 106 кПа (от 650 до 800 мм рт. ст.).
- Время выдержки телевизора при комнатной температуре до включения питания после транспортирования или хранения при пониженной температуре окружающей среды должно быть не менее 5 часов.

Предупреждения:

- Во избежание повреждений надежно закрепите аппарат на стене в соответствии с требованиями инструкции по установке.
- В случае с наклонными плоскостями, независимо от ситуации, панель телевизора следует устанавливать в вертикальном положении. Угол наклона между панелью и вертикальной плоскостью не должен превышать 15° (это правило применяется для серии безрамочных телевизоров).

Перед началом использования

Сборка подставки

1. Прежде чем прикрепить/снять подставку, убедитесь, что телевизор выключен.
2. Положите телевизор экраном вниз на мягкую поверхность, чтобы предотвратить его повреждение.
3. Извлеките из упаковки подставки и вставьте в разъемы в нижней части телевизора.
4. Закрепите подставки, используя 4 винта, идущие в комплекте.
5. Чтобы отсоединить подставки от телевизора, выполните шаги 3 и 4 в обратном порядке.

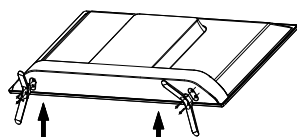

Комплект винтов
для крепления подставок

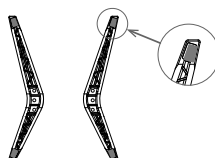

4 уплотнительные резинки
(опционально)

Установка батарей в пульт дистанционного управления

1. Переверните пульт ДУ и, слегка надавливая, сдвиньте крышку отсека по направлению, указанному стрелкой на рисунке ниже.
2. Вставьте батарейки в пульт ДУ. Убедитесь, что полярность соблюдена в соответствии с рисунком на отсеке.
3. Закройте крышку батарейного отсека в обратном направлении.

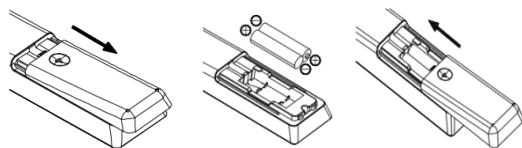

Внимание! Если Вы планируете не использовать устройство в течение продолжительного времени, вынимайте батарейки из пульта ДУ. В противном случае пульт может быть поврежден неисправными батареями.

Установка телевизора

Советы по установке телевизора

- ТВ должен быть установлен около штепсельной розетки переменного тока для легкого включения и отключения.
- Для собственной безопасности выберите соответствующую скобу настенного крепления или подставку.
- Обратитесь к квалифицированному специалисту для установки ТВ на стене. Неправильная установка может привести к неустойчивому положению ТВ.

Внимание!

Если телевизор не установлен на ровную устойчивую поверхность, он может быть потенциально опасен из-за возможности падения. Во избежание повреждений следует руководствоваться следующими мерами предосторожности:

- Используйте шкафы/подставки, рекомендованные производителем телевизора.
- Размещайте телевизор только на ровных стабильных поверхностях.
- Убедитесь, что телевизор не свисает с края мебели, на которой установлен.
- Не ставьте телевизор на высокую мебель, если он не зафиксирован.
- Не ставьте телевизор на ткань или другие предметы, которые находятся между мебелью и телевизором.
- Не устанавливайте ТВ в местах, подверженных механической вибрации.
- Не устанавливайте ТВ в местах, в которых в него могут проникнуть насекомые.
- Не устанавливайте ТВ напротив кондиционера, иначе на внутренней панели экрана может сконденсироваться влага и вызвать поломку.
- Объясните детям о существующей опасности при попытках залезть на мебель, на которой установлен телевизор.

- Не устанавливайте ТВ в местах с сильным магнитным полем, иначе оно может вызывать помехи в его работе, а электромагнитные волны могут привести к его выходу из строя.

Вентиляция

- Убедитесь, что со всех сторон от ТВ оставлено необходимое пространство, как показано на схемах далее.
- Не закрывайте вентиляционные отверстия и не вставляйте какие-либо предметы в корпус.
- Не помещайте устройство в ограниченное пространство, например, в какие-либо встроенные шкафы. Это будет препятствовать нормальной вентиляции и приведет к выходу ТВ из строя.

Расстояния при установке телевизора на подставке

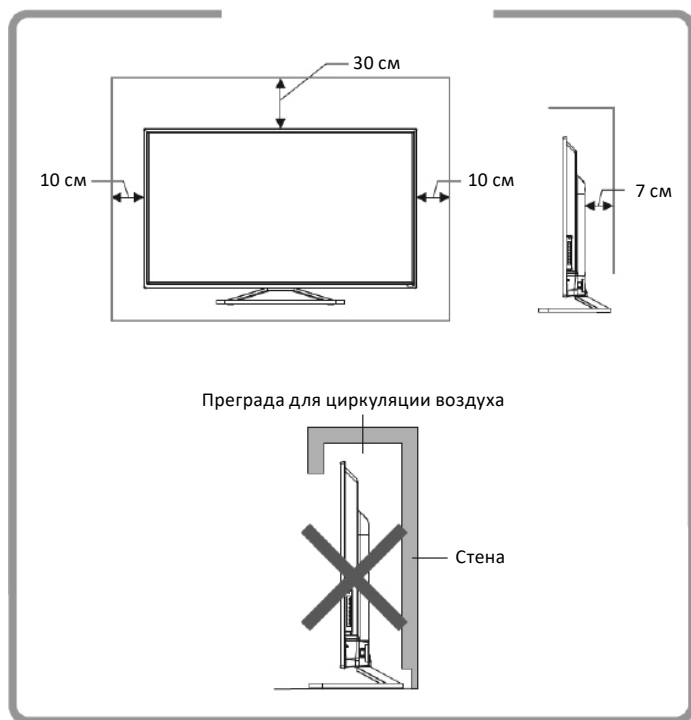

Настенная установка (опционально)

Телевизор может быть установлен на стену с помощью специального настенного кронштейна (не входит в комплект поставки). Перед установкой телевизора на стену необходимо снять стандартную подставку.

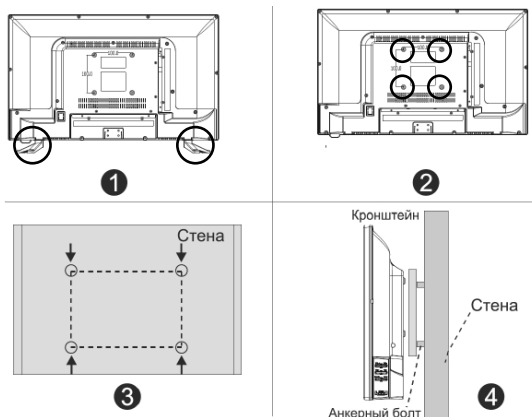

1. Положите телевизор экраном вниз на мягкую поверхность, чтобы предотвратить его повреждение.
2. Используя отвертку, открутите винты и снимите стандартную подставку в нижней части телевизора (1).
3. Разметьте карандашом расстояние между отверстиями для винтов в соответствии с размерами кронштейна (2, 3).
4. Просверлите в стене отверстия и вставьте 4 анкерных болта для крепления (4).
5. Закрутите винты на задней поверхности телевизора для фиксации кронштейна и повесьте конструкцию на стену.

Спецификация настенного крепления

Модель	32NHG1	43UHG1	75UHG1
Схема расположения настенных отверстий (мм)	100 × 100	200 × 200	400 × 200
Размер болта для настенного крепления	M6 (верхние) ST4 (нижние)	M6	M8

Примечания

- Схема выше дана только для справки.
- Для крепления используйте кронштейны, отвечающие стандарту VESA.

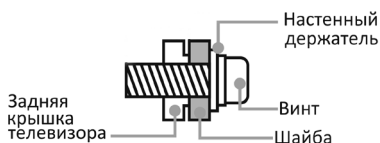

Передняя и задняя части устройства

32ННГ1

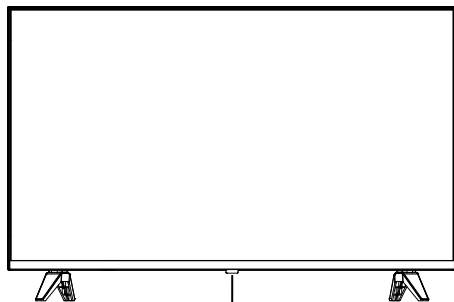

Индикатор питания

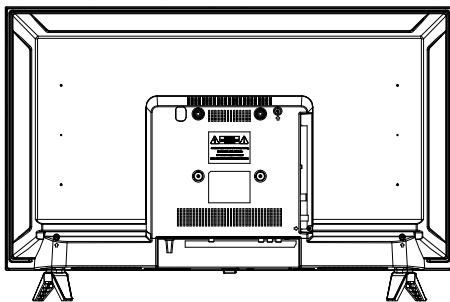

43УНГ1

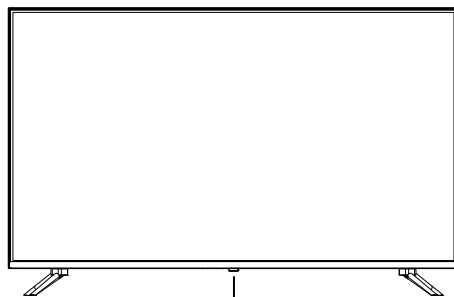

Индикатор питания

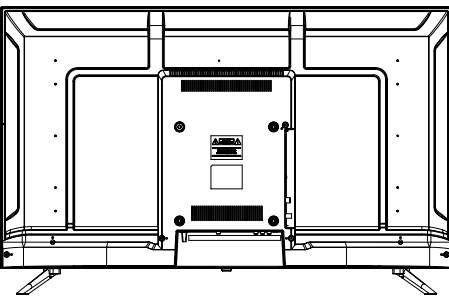

75УНГ1



Индикатор питания

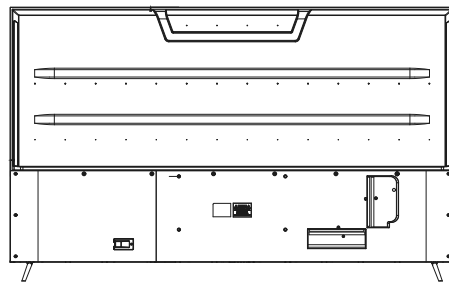

Разъемы на задней панели

32ННГ1

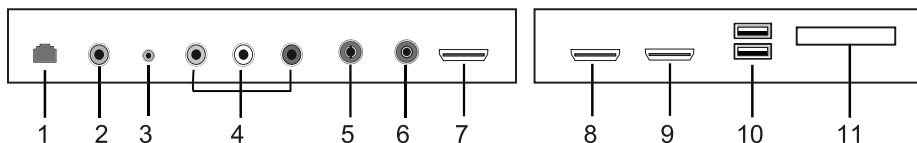

1. Разъем RJ45.
2. Разъем Coaxial.
3. Разъем для наушников.
4. Разъем для подключения кабеля AV IN.
5. Разъем RF (C/T2).
6. Разъем LNB IN.
7. HDMI вход.
8. HDMI вход.
9. HDMI вход.
10. USB 2.0 вход.
11. Разъем для подключения CI карты.

43UHГ1, 75UHГ1

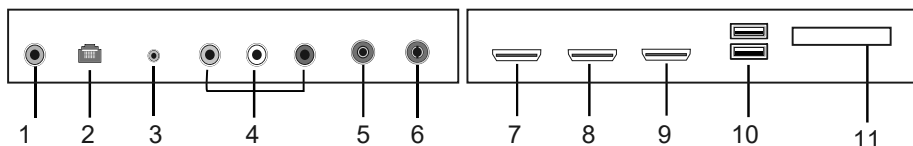

1. Разъем Coaxial.
2. Разъем RJ45.
3. Разъем для наушников.
4. Разъем для подключения кабеля AV IN.
5. Разъем LNB IN.
6. Разъем RF (C/T2).
7. HDMI вход.
8. HDMI вход.
9. HDMI вход.
10. USB 2.0 вход.
11. Разъем для подключения CI-карты.

Пульт дистанционного управления



Кнопка	Описание
	Нажмите для включения или выключения устройства
	Нажмите для отображения списка источников сигнала
	Нажмите для вызова меню аккаунт Google
	Нажмите для запуска голосового помощника
	Нажмите в главном меню для вызова окна настроек.
	Нажмите для навигации в меню
	Кнопка OK , нажмите для выбора
	Нажмите, чтобы перейти вернуть назад
	Нажмите для открытия «Live TV»*.
	Кнопка HOME , нажмите, чтобы открыть домашнюю страницу
	Нажмите + для увеличения громкости; Нажмите - для уменьшения громкости
	Нажмите + для выбора следующего канала; Нажмите - для выбора предыдущего канала
	Нажмите, чтобы выключить звук
Menu	Нажмите для вызова меню
NETFLIX	Нажмите для запуска приложения NETFLIX
YouTube	Нажмите для запуска приложения YouTube
USB	Нажмите, чтобы открыть проводник USB
Prime video	Нажмите для запуска приложения Prime Video

* Режим просмотра трансляций.

Примечание: часть приложений может быть недоступна на некоторых территориях.

Подключение устройств

Разъем CI

Если Вы используете платное телевидение с зашифрованными каналами, то подключите в данный разъем CI карту, предоставляемую Вашим оператором. Для получения дополнительной информации обратитесь к документации, предоставляемой совместно с CI картой.

Внимание! Всегда выключайте телевизор перед подключением или отключением CI карты. В противном случае возможно повреждение телевизора или CI модуля.

Подключение CI-карты

Вставьте модуль с CI или CI+ картой в разъем, убедившись, что Вы позиционировали его верно.

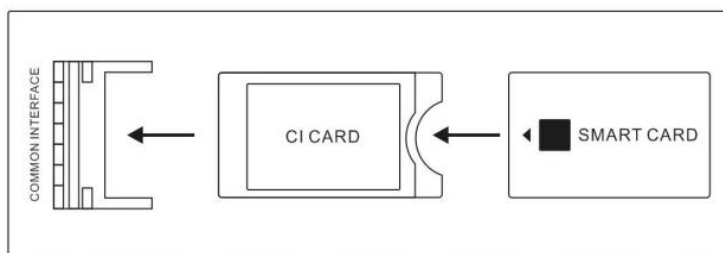

Отключение CI карты

Для отключения модуля аккуратно достаньте его из разъема.

После включения телевизора CI/CI+ модель инициализируется. Это может занять некоторое время. После инициализации Вам будут доступны зашифрованные каналы. Если этого не произошло, свяжитесь с Вашим провайдером, чтобы убедиться, что зашифрованные каналы Вам доступны.

Подключение антенного кабеля

Вы можете подключить внешнюю антенну, используя разъем RF (C/T2). Для подключения спутниковой антенны используйте разъем LNB IN.

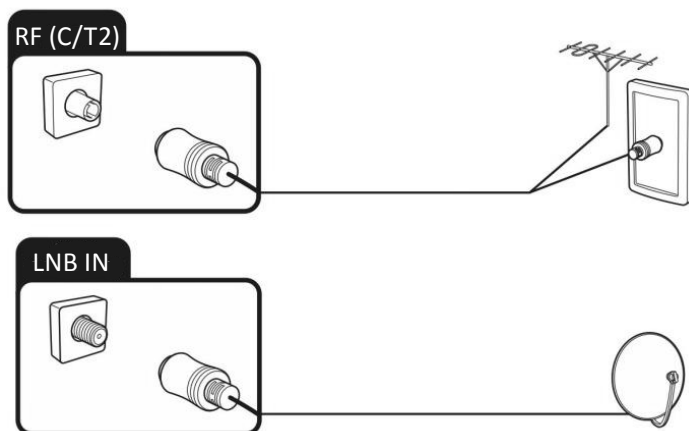

Подключение устройства с HDMI кабелем

Подключение с помощью кабеля HDMI позволяет передавать по одному кабелю одновременно и аудио, и видео сигнал.

Подключите устройство с помощью кабеля к разъему и выберите соответствующий источник в меню ТВ.

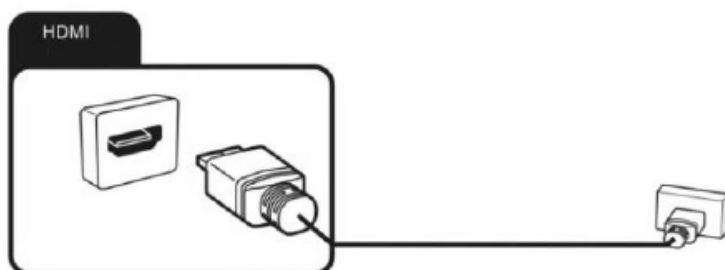

Подключение устройства с аудио/видео выходом

Подключите внешнее устройство с аудио/видео выходом, используя кабель AV (не поставляется в комплекте), и выберите источник сигнала AV в списке доступных с помощью пульта ДУ.



Подключение устройств USB

Используйте USB 2.0 порт телевизора для подключения совместимого устройства хранения данных.

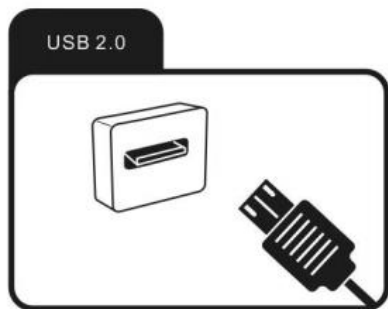

Технические характеристики

Модель	32ННГ1	43УНГ1	75УНГ1
Торговая марка	DEXP		
Диагональ экрана	32"	43"	74,5"
Разрешение экрана	1366×768	3840×2160	3840×2160
Динамики	6 /10 Ом/Вт × 2 шт.		
Объемный звук	3D		

Модель	32ННГ1	43УНГ1	75УНГ1
Уровень контрастности	3000:1	5000:1	4000:1
Уровень яркости	от 220 кд/см ²	от 240 кд/см ²	от 300 кд/см ²
Угол обзора	178/178		158/158
Частота обновления	60 Гц		
HDMI: версия, кол-во	1.4; 3 шт.	2.0; 3 шт.	
Тип и количество USB	2.0; 2 шт		
Процессор	CA55*4	ARM CA53*4	ARM CA53*4
Оперативная память	DDR; 1,5 Гб	DDR; 2 Гб	DDR; 2Гб
Встроенная память	8 Гб		
Операционная система	Google TV		
Параметры питания	220–240 В ~ 50/60 Гц		
Потребляемая мощность	60 Вт	74 Вт	250 Вт
Стандарт Wi-Fi	802.11b/g/n/ac		
Поддерживаемые форматы видео	Файлы: .avi, .mp4, .mkv, .mov, .dat, .ts Кодеки: MPEG-1/2/4, H.264, VC1		
Поддерживаемые форматы аудио	Файлы: .m4a, .mp3, .wav Кодеки: MPEG1/2 Layer3, LPCM, AAC		
Поддерживаемые графические форматы	JPG, BMP, PNG, GIF		
Диапазон частот Wi-Fi	2400–2483 МГц; 5150–5250 МГц		
Мощность передатчика Wi-Fi	19/17/16 (b/g/n) дБм		
Диапазон частот Bluetooth	2400–2483 МГц; 5150–5825 МГц		
Мощность датчика Bluetooth	10 дБм		
Масса нетто	3,76 кг	6,87 кг	22,9 кг
Габариты, мм	721 × 472 × 170	960 × 249 × 611	1668 × 1028 × 333
Класс защиты от поражения эл. током	II		
Тип крепления кабеля питания	X		
Размер VESA	100 × 100 мм	200 × 200 мм	400 × 200 мм

Комплектация

Телевизор, пульт ДУ, батареи типа ААА для пульта — 2 шт., подставка — 2 шт., винты крепления подставки — 4 шт., шнур питания, руководство по эксплуатации.

Начальная настройка

После ввода кода активации используйте пульт дистанционного управления для эксплуатации телевизора. Одновременно нажмите **HOME** и **левую** кнопку навигации для активации функции **Google Assistant Mic**.

Чтобы включить Google Assistant Mic на вашем пульте дистанционного управления, нажмите и удерживайте комбинированные кнопки одновременно в течение 5 секунд.



Пропустить

Выполняется сопряжение, удерживайте пульт ДУ направленным на нижнюю часть телевизора

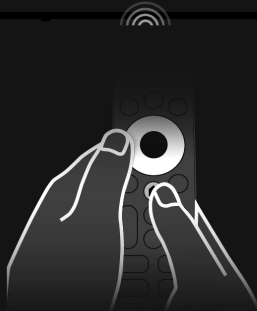

Device
TV BLE Remote
[C4:19:D1:1F:B1:EC]
bonded.

Домашняя страница

Нажмите кнопку **HOME** для перехода на домашнюю страницу.

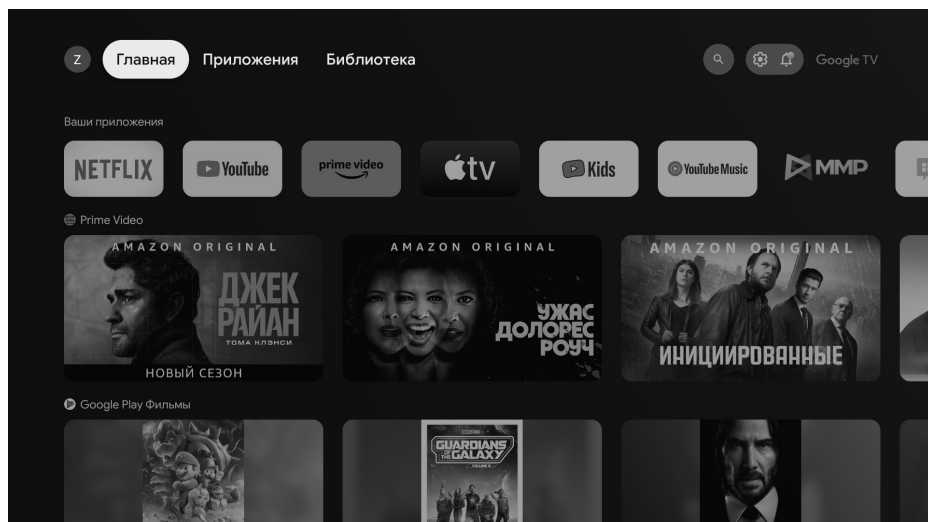

Источник входа сигнала

1. Находясь на домашней странице, нажмите **⚙️**, далее нажмите **Входы** с помощью кнопки **OK** и выберите источник сигнала.
2. В режиме **Live TV** нажмите **➡️** для выбора источника сигнала.

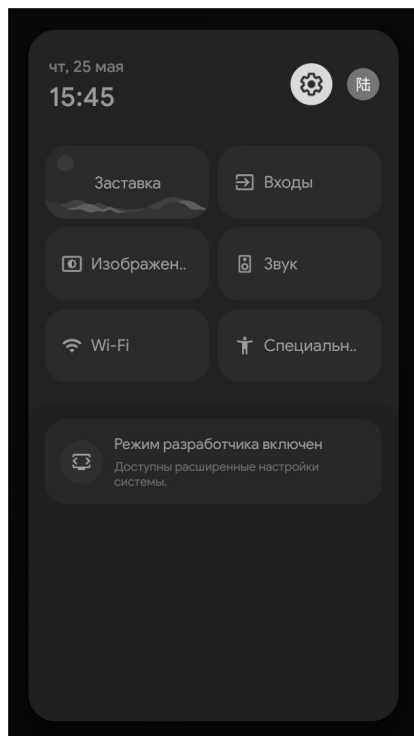

Вызов меню настроек

1. В режиме **Live TV** нажмите кнопку **MENU** для вызова контекстного меню, используйте кнопки навигации и кнопку **OK** для выбора настроек.

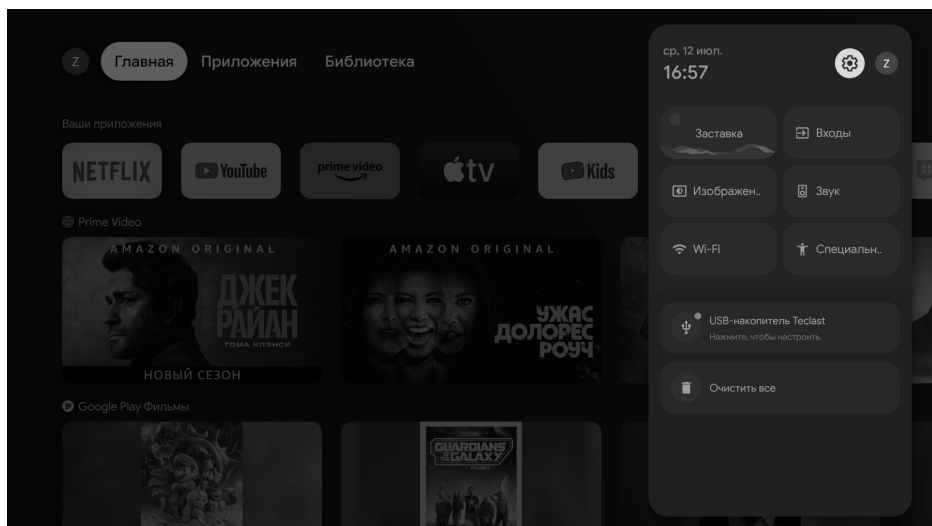
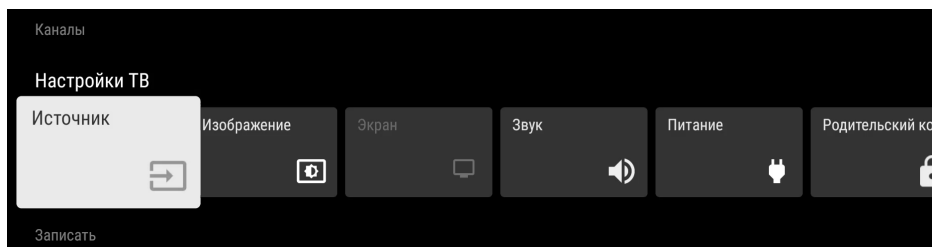

2. Находясь на домашней странице нажмите  для вызова меню настроек.

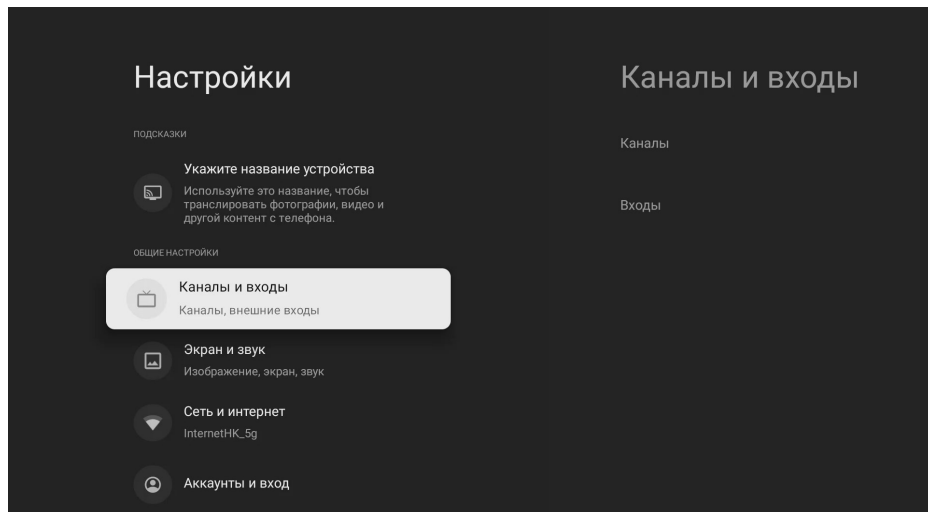

Сеть и интернет

1. Используйте  для навигации.
2. Нажмите **OK** для подтверждения выбора сети.

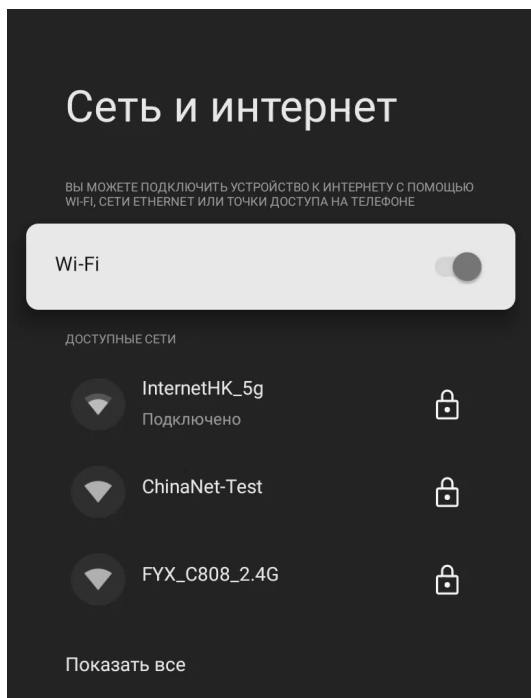

Об устройстве

Данное меню отображает информацию об устройстве.

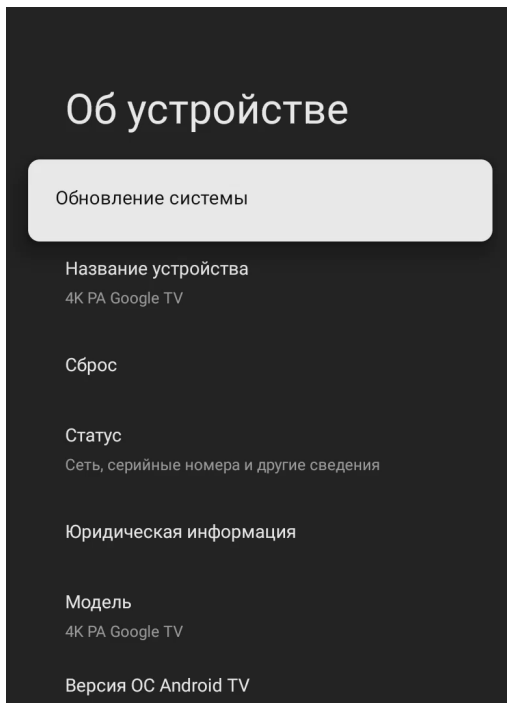

Дата и время

В этом меню Вы можете настроить время вручную или автоматически, выбрать временную зону и формат времени.

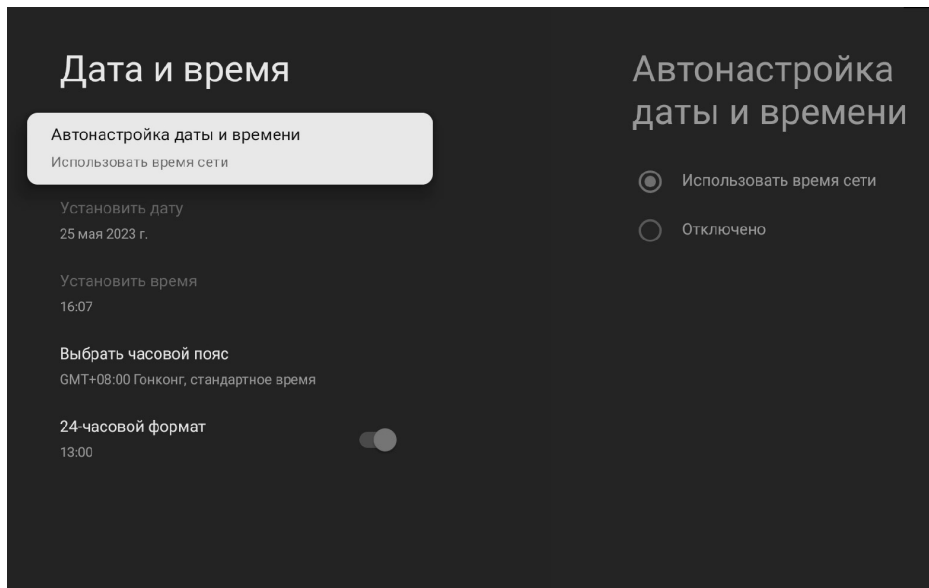

Таймер

Периодичность автовключения — нажмите для выбора опции, затем нажмите **OK** для выбора Выкл. / Вкл. / Один раз.

Время автовключения — нажмите для выбора опции, затем нажмите **OK** для входа в подменю.

Периодичность автовыключения — нажмите для выбора опции, затем нажмите **OK** для выбора Выкл. / Вкл. / Один раз.

Время автовыключения — нажмите для выбора опции, затем нажмите **OK** для входа в подменю.

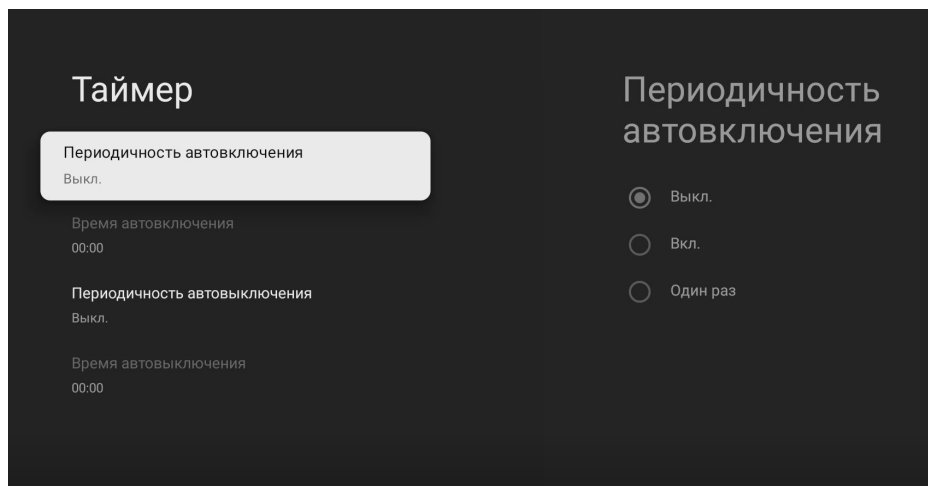

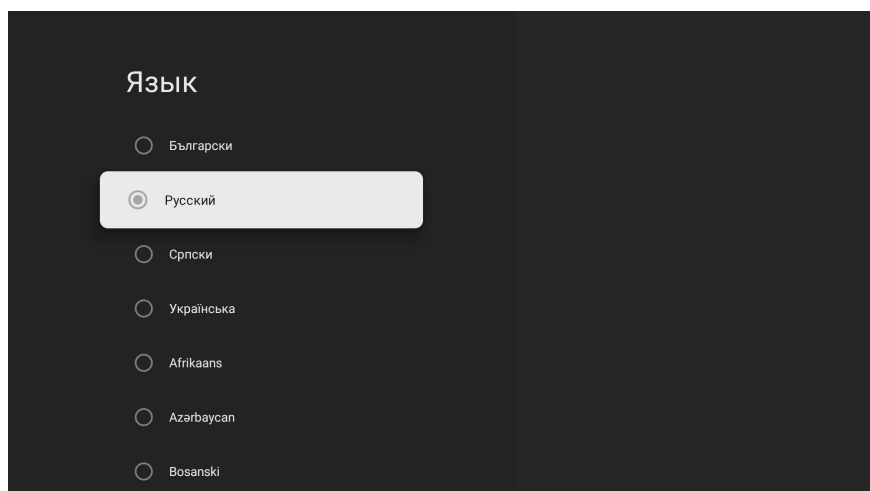

Язык

В данном меню Вы можете выбрать язык интерфейса.

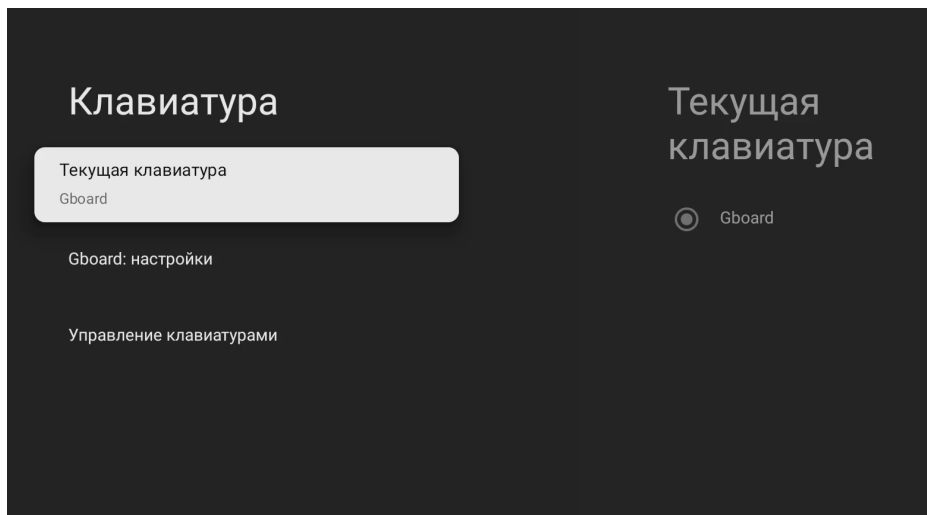

Клавиатура



1. **Текущая клавиатура** — нажмите  для выбора опции, затем нажмите **OK** для перехода в подменю.
2. **Gboard настройки** — нажмите  для выбора опции, затем нажмите **OK** для перехода в подменю.
3. **Управление клавиатурами** — нажмите  для выбора опции, затем нажмите **OK** для перехода в подменю.

Входы

Нажмите  для выбора опции, затем нажмите **OK** для перехода в подменю.

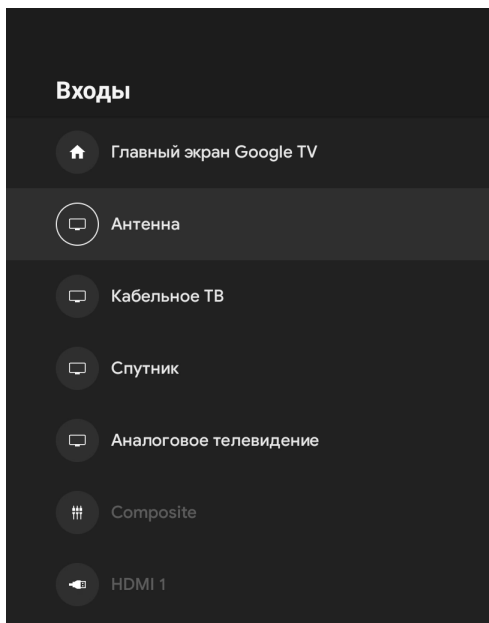

Питание

Автовыключение — нажмите для выбора опции, затем нажмите **ОК** для перехода в подменю, затем выберите: Выкл., автовыключение через 10/20/30/40/50/60/90/120 минут.

Без изображения — нажмите для выбора опции, затем нажмите **ОК** для выбора Вкл./Выкл.

Таймер отключения — нажмите для выбора опции, затем нажмите **ОК** для перехода в подменю, затем выберите: Выкл., отключение через 30/60/90/120/150/180/210/240 минут.

Автопереход в спящий режим — нажмите для выбора опции, затем нажмите **ОК** для перехода в подменю, затем выберите: никогда, через 4 часа, через 6 часов, через 8 часов.

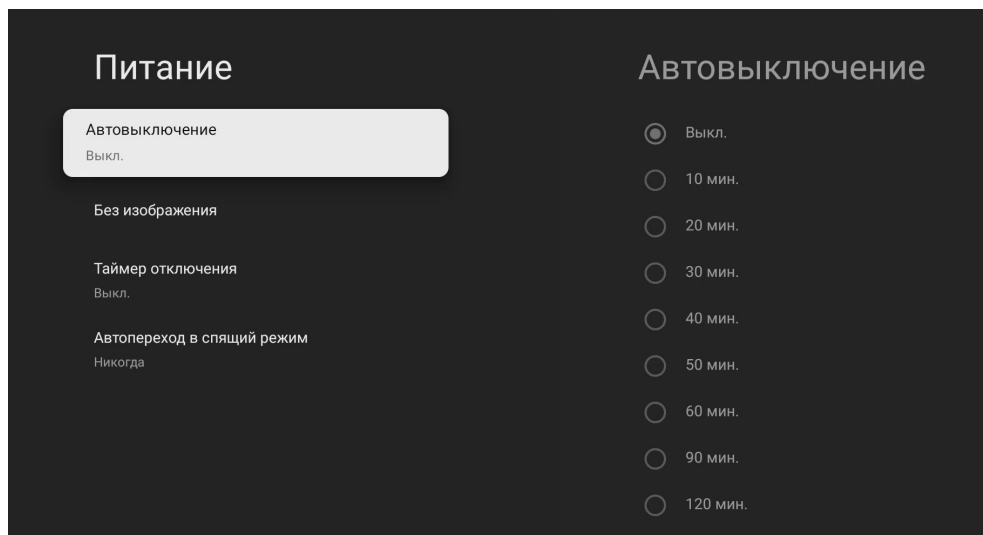

Изображение

Режим изображения — нажмите для выбора опции, затем нажмите **OK** для перехода в подменю.

Подсветка/яркость/контрастность/насыщенность/тон/резкость — используйте для выбора и настройки параметра.

Расширенные настройки — нажмите для выбора опции, затем нажмите **OK** для перехода в подменю.

Сброс до настроек по умолчанию — нажмите для сброса настроек до заводских.

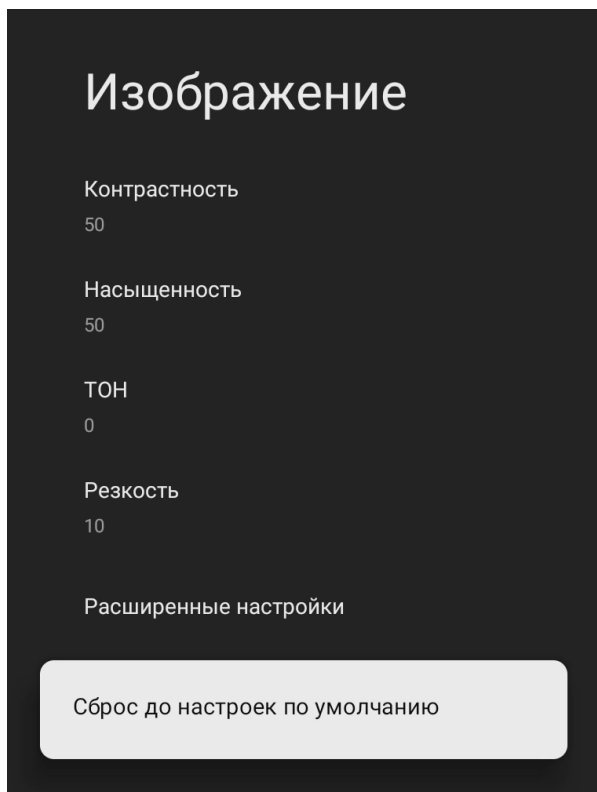

Звук

Стиль звучания — нажмите  для выбора опции, затем нажмите **ОК** для перехода в подменю.

Баланс/низкие частоты/высокие частоты — используйте  для выбора и настройки параметра.

Объемный звук — нажмите **ОК** для включения или выключения функции.

Динамики — нажмите  для выбора опции, затем нажмите **ОК** для активации функции.

Задержка звука — используйте  для выбора и настройки параметра.

Автоматическое управление громкостью — нажмите **ОК** для включения или выключения функции.

Понижающее микширование — нажмите  для выбора опции, затем нажмите **ОК** для перехода в подменю.

Улучшение диалогов — нажмите  для выбора опции, затем нажмите **ОК** для перехода в подменю.

Сброс настроек по умолчанию — нажмите для сброса настроек до заводских.

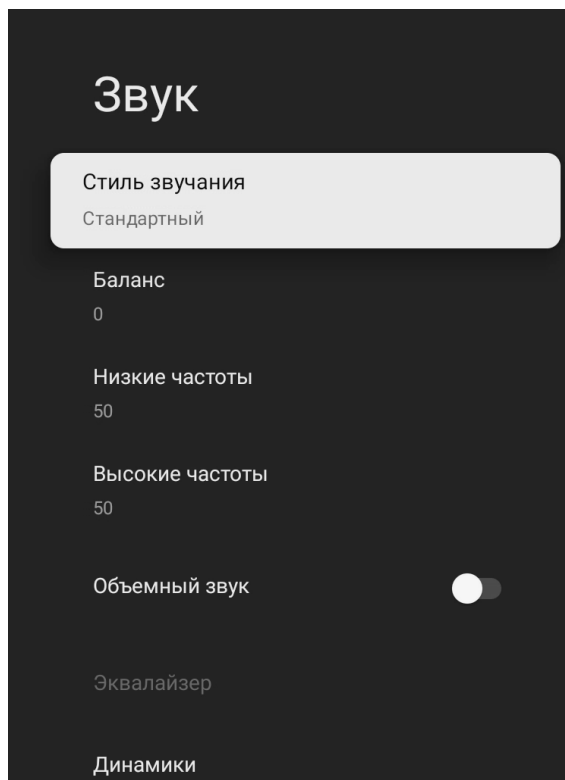

Хранилище

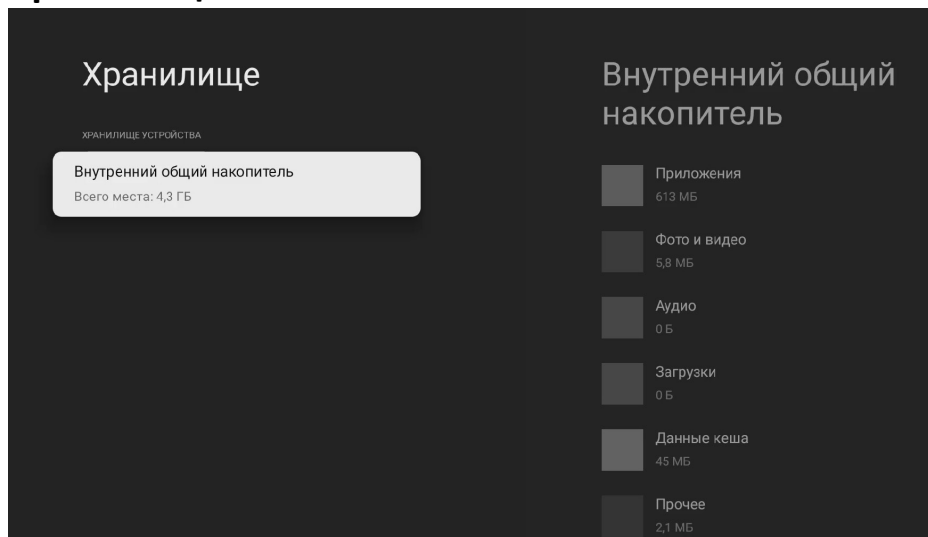

Внутренний общий накопитель — нажмите для выбора опции, затем нажмите **ОК** для перехода в подменю.

Съемный носитель — нажмите для выбора опции, затем нажмите **ОК** для перехода в подменю.

Демонстрационный режим

Демонстрационный режим — нажмите для выбора опции, затем нажмите **ОК** для активации.

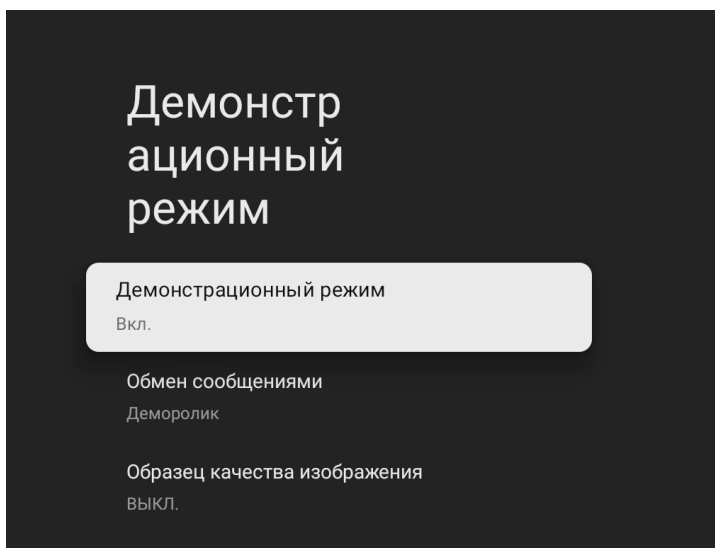

Google Ассистент

В этом меню Вы можете настроить голосовое управление, просмотреть разрешения, включить/выключить персональные результаты, установить фильтр приложений и включить безопасный поиск.

Нажмите **○** для выбора опции, затем нажмите **OK** для активации.

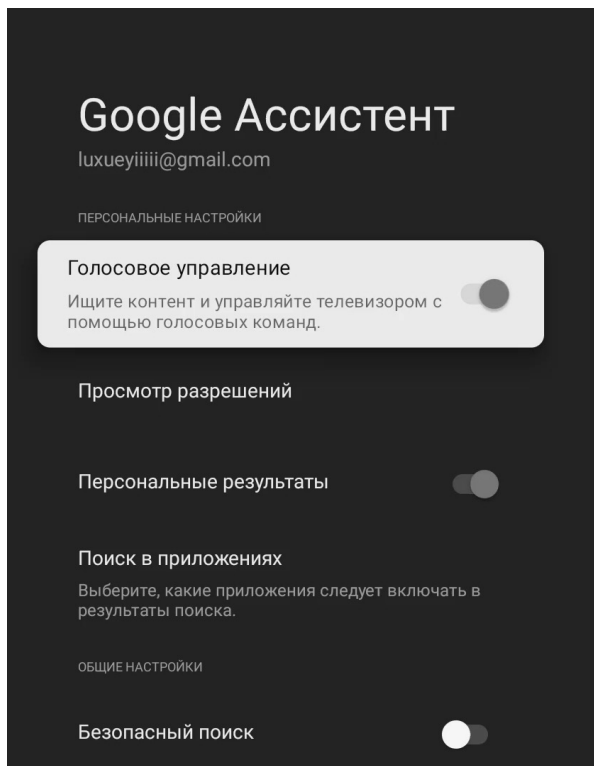

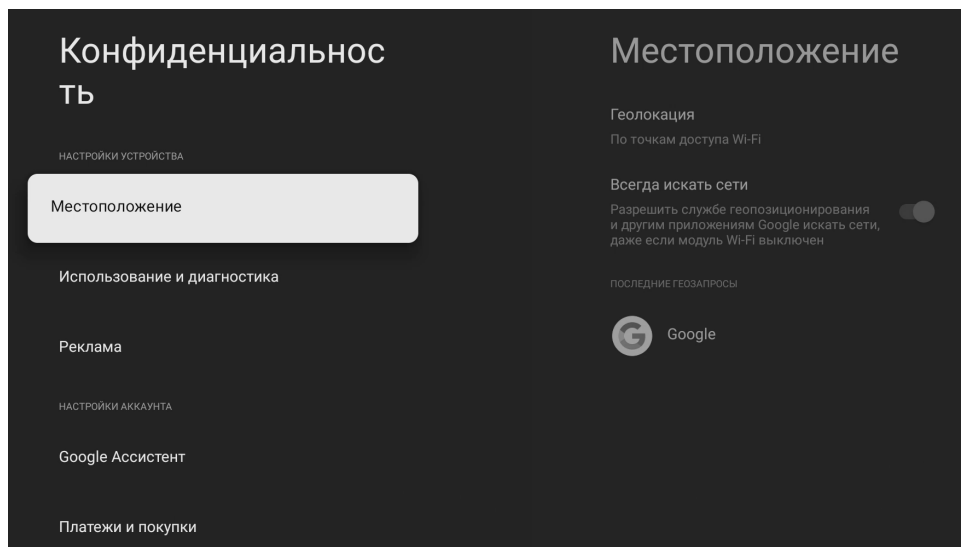

Местоположение

Геолокация — нажмите  для выбора опции, затем нажмите **ОК** для активации.
Всегда искать сети — нажмите  для выбора опции, затем нажмите **ОК** для активации.



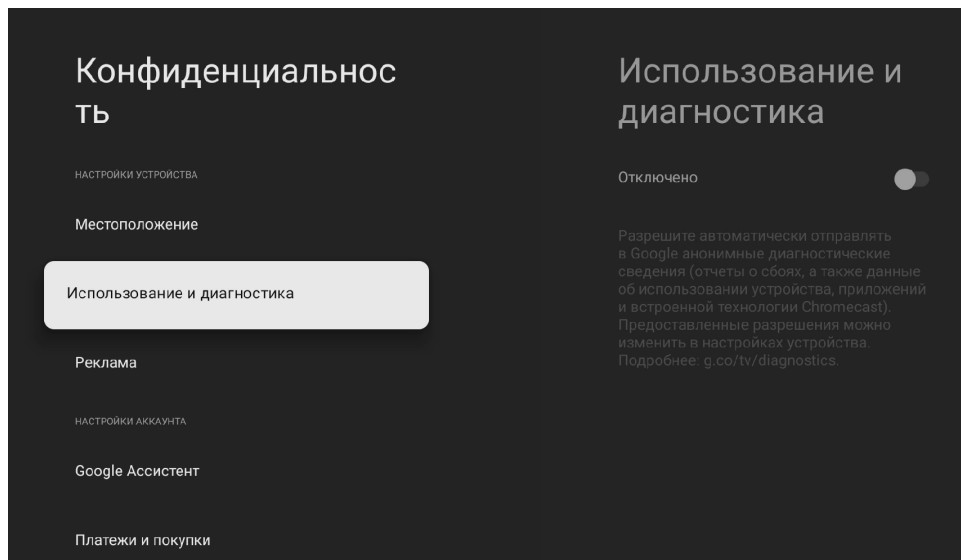

Использование и диагностика



Нажмите  для выбора опции, затем нажмите **ОК** для активации.

Специальные возможности

Субтитры — нажмите  для выбора опции, затем нажмите **OK** для перехода в подменю.

Контрастный текст — нажмите  для выбора опции, затем нажмите **OK** для активации.

Синтез речи/быстрое включение — нажмите  для выбора опции, затем нажмите **OK** для перехода в подменю.

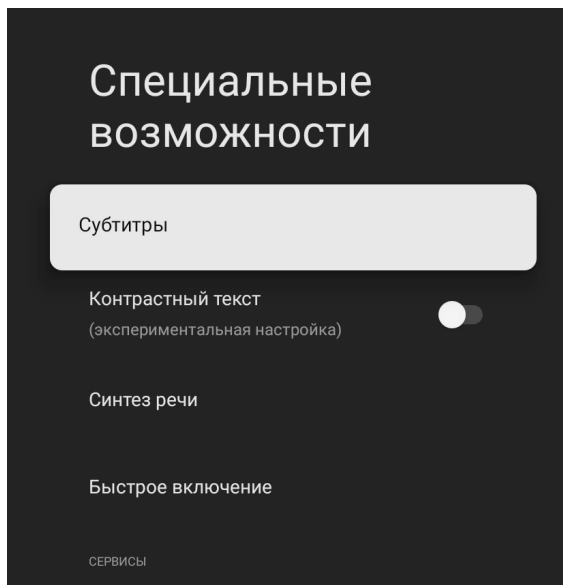

Перезагрузка

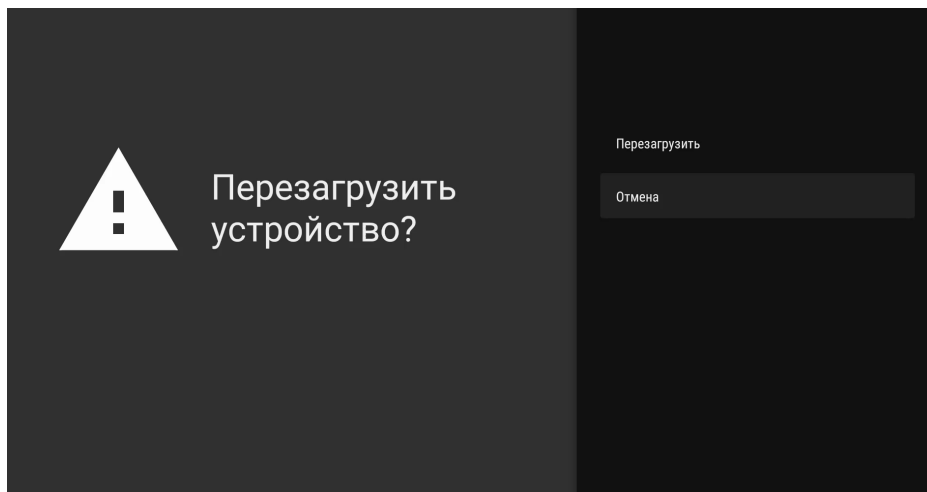

Нажмите  для выбора опции, затем нажмите **OK** для активации.

Bluetooth

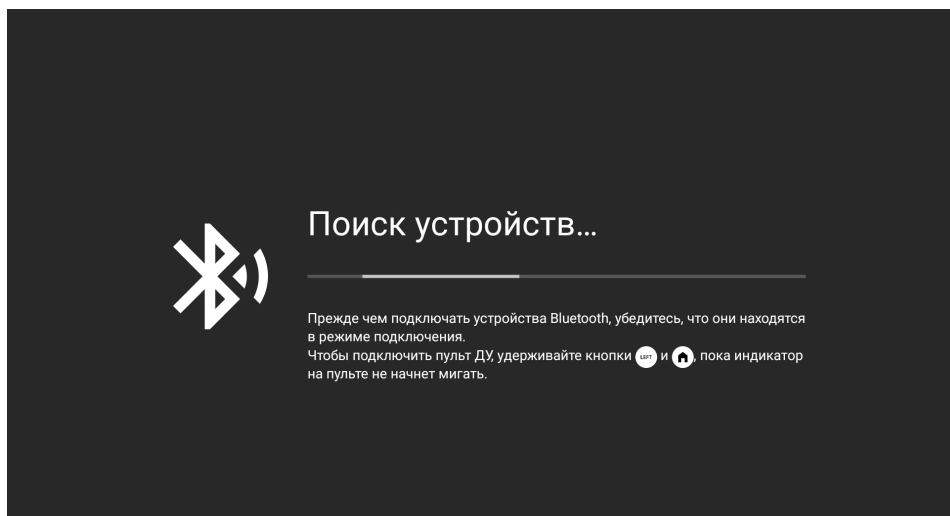
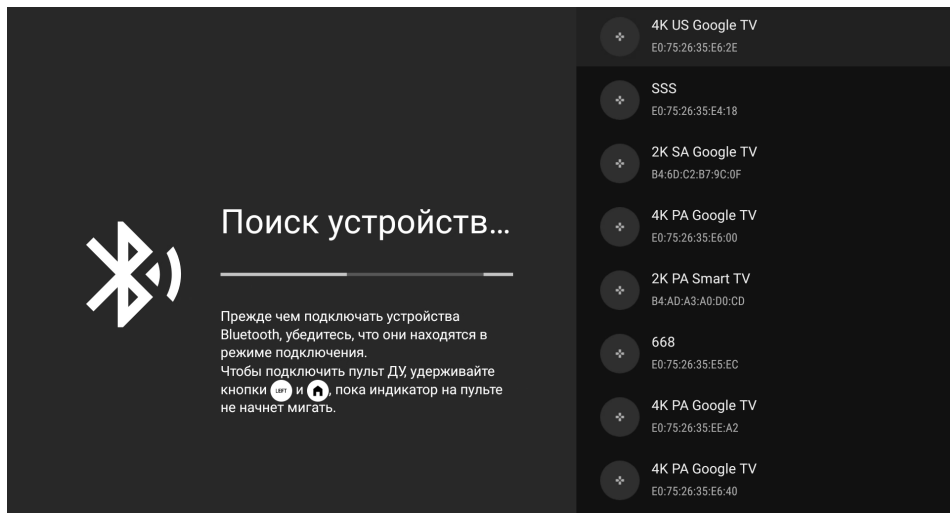

1. Одновременно нажмите кнопку **HOME** и **левую** кнопку навигации.
2. Когда индикатор загорится, отпустите кнопки.
3. Нажмите кнопку **OK** для начала сопряжения.
4. Нажмите кнопку **назад** для выхода.

Мультимедиа

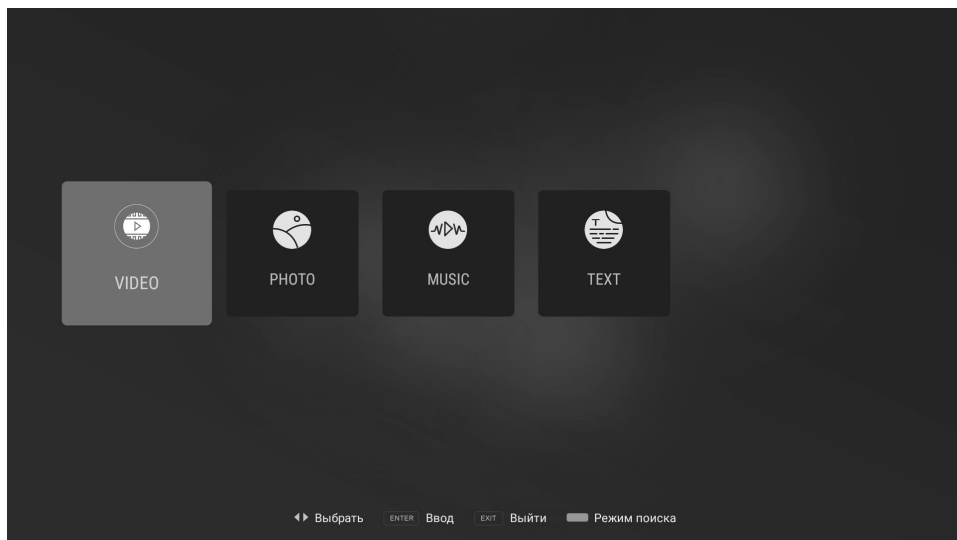
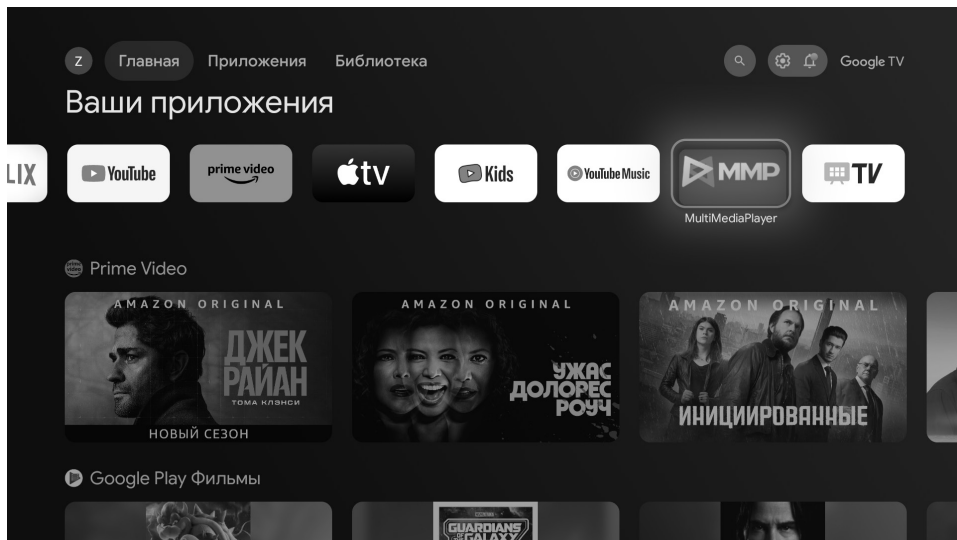

Находясь на домашней странице, выберите и откройте приложение **MultiMediaPlayer**, затем вставьте съемный носитель и выберите нужный тип файлов.

Возможные проблемы и их решения

Описание проблемы	Устранение проблемы
Изображение двоится из-за препятствий, мешающих приему сигнала (холмы, высокие здания и т.п.)	Подключите направленную антенну с высоким коэффициентом усиления
Телевизор не включается (индикатор дежурного режима не светится)	Проверьте правильность подключения сетевого шнура телевизора к розетке. Отключите сетевой шнур от розетки и через 2–3 минуты подключите его вновь
Отсутствует звуковое сопровождение	Увеличьте уровень громкости, нажав кнопку «VOL +» на пульте ДУ или на боковой панели управления телевизора. Нажмите кнопку «MUTE» на пульте ДУ, чтобы убедиться, что звук включен
Нарушение передачи цвета изображения	Проверьте правильность выбора системы цвета в настройках каналов и/или правильность выбора установок в настройках изображения
Плохое изображение	Выключите одно из периферийных устройств, подключенных к ТВ
Изображение отсутствует	Проверьте правильность подключения антенны к задней панели телевизора. Переключите другой канал и отрегулируйте настройки контрастности и яркости
Звуковые и визуальные помехи	Проверьте правильность подключения антенны
Горизонтальная пунктирная линия	Выключите или переместите на более дальнее расстояние от ТВ включенные электроприборы
Телевизор не управляется с пульта дистанционного управления	Откройте отсек для элементов питания ПДУ, замените элементы питания на новые
Пиксели на экране всегда темные/светлые	Это нормальное явление

Правила и условия монтажа, хранения, перевозки (транспортировки), реализации и утилизации

- Правила и условия монтажа устройства описаны в разделе «Установка телевизора» данного руководства по эксплуатации.
- Хранение устройства должно производиться в упаковке в отапливаемых помещениях у изготовителя и потребителя при температуре воздуха от 5 °С до 40 °С и относительной влажности воздуха не более 80%. В помещениях не должно быть агрессивных примесей (паров кислот, щелочей), вызывающих коррозию.
- Для обеспечения корректной транспортировки устройства необходимо соблюдение следующих требований:
 - извлеките из устройства все внутренние принадлежности, если они есть, и упакуйте их отдельно;
 - убедитесь в правильности упаковки устройства для сохранения его работоспособности и внешнего вида (крупногабаритную технику необходимо обернуть в полиэтиленовую или пузырчатую пленку с подкладками из гофрированного картона в критических местах);
 - надежно зафиксируйте устройство ремнями, чтобы исключить возможность его перемещения по транспортному средству;
 - для полного исключения воздействия внешней среды используйте только крытый транспорт;
 - обеспечьте крайне осторожное обращение с упаковкой при выполнении погруочно-разгрузочных работ;
 - оберегайте от резких толчков и падений;
 - избегайте длительного пребывания под дождем или мокрым снегом;
 - не ставьте на коробку тяжелые предметы.
- Устройство требует бережного обращения, оберегайте его от воздействия пыли, грязи, ударов, влаги, огня и т.д.
- Реализация устройства должна производиться в соответствии с местным законодательством.
- При обнаружении неисправности устройства следует немедленно обратиться в авторизованный сервисный центр или утилизировать устройство.
- По окончании срока службы батареи, входящей в комплект устройства, не выбрасывайте ее вместе с остальными бытовыми отходами. Утилизация устройства и батареи должна быть осуществлена согласно местным нормам и правилам по переработке отходов, чтобы предотвратить нанесение потенциального вреда окружающей среде в результате неконтролируемого выброса отходов.
- После окончания срока службы изделия его нельзя выбрасывать вместе с обычным бытовым мусором. Вместо этого оно подлежит сдаче на утилизацию в соответствующий пункт приема электрического и электронного оборудования для последующей переработки и утилизации в соответствии с федеральным или местным законодательством. Обеспечивая правильную утилизацию данного продукта, Вы помогаете сберечь природные ресурсы и предотвращаете ущерб для окружающей среды и здоровья людей, который возможен в случае ненадлежащего обращения. Более подробную информацию о пунктах приема и утилизации данного продукта можно получить в местных муниципальных органах или на предприятии по вывозу бытового мусора.

Дополнительная информация

Изготовитель: Открытое акционерное общество «Витязь».
Республика Беларусь, 210605, г. Витебск, ул. Петруся Бровки, 13а.

Изготовлено в Республике Беларусь.

Заявитель: Открытое акционерное общество «Витязь».
Республика Беларусь, 210605, г. Витебск, ул. Петруся Бровки, 13а.

Адрес эл. почты: tv@vityas.com
Тел.: +375 212 265213

Техническое обслуживание

При соблюдении правил эксплуатации, изложенных в настоящем руководстве по эксплуатации, срок службы телевизора составляет 4 года со дня продажи через розничную торговую сеть. Если дату изготовления установить невозможно, то срок службы исчисляются со дня изготовления телевизора. В течение этого времени изготовитель обеспечивает потребителю возможность использования товара по назначению, а также выпуск и поставку запасных частей в торговые и ремонтные предприятия.

Условия эксплуатации:

- рабочая температура от +10 до +35 °С;
- рабочая влажность не более 80% (при температуре +25 °С);
- атмосферное давление от 86 до 106 кПа (от 650 до 800 мм рт. ст.).



Дата изготовления указана на упаковке

V.2

Приложение к руководству по эксплуатации

Сертификат соответствия требованиям ТР ТС 004/2011 «О безопасности низковольтного оборудования», ТР ТС 020/2011 «Электромагнитная совместимость технических средств».						
Телевизор соответствует требованиям технических условий ТУ РБ 100085149.176-2004.						
Телевизор по условиям безопасности в эксплуатации соответствует требованиям защиты класса II по ГОСТ IEC 60065-2013.						
Система менеджмента качества проектирования, производства и обслуживания бытовой радиоэлектронной аппаратуры, бытовых электрических приборов, оборудования информационных технологий соответствует требованиям СТБ ISO 9001 — 2015.						
Товар соответствует требованиям технического регламента Евразийского экономического союза ТР ЕАЭС 037/2016 «Об ограничении применения опасных веществ в изделиях электротехники и радиоэлектроники».						
Модель	Масса нетто, кг	Масса брутто, кг	Размер упаковки, мм	Удельная мощность рабочего режима, Вт/см ²	Потребляемая мощность в режиме ожидания, Вт	Потребляемая мощность в выключенном режиме, Вт
32NHG1	3,76	5	796 x 128 x 505	0,0219	0,5	0
43UHG1	6,87	9,2	1035 x 140 x 635	0,0148		
75UHG1	22,9	32,3	1850 x 172 x 1125	0,0163		

Гарантийный талон

SN/IMEI: _____

Дата постановки на гарантию: _____

Производитель гарантирует бесперебойную работу устройства в течение всего гарантийного срока, а также отсутствие дефектов в материалах и сборке. Гарантийный период исчисляется с момента приобретения изделия и распространяется только на новые продукты.

В гарантийное обслуживание входит бесплатный ремонт или замена элементов, вышедших из строя не по вине потребителя в течение гарантийного срока при условии эксплуатации изделия согласно руководству пользователя. Ремонт или замена элементов производится на территории уполномоченных сервисных центров.

Срок гарантии: 36 мес.

Срок эксплуатации: 48 мес.

Актуальный список сервисных центров по адресу:

<https://www.dns-shop.ru/service-center/>

Гарантийные обязательства и бесплатное сервисное обслуживание не распространяются на перечисленные ниже принадлежности, входящие в комплектность товара, если их замена не связана с разборкой изделия:

- Элементы питания (батарейки) для ПДУ (Пульт дистанционного управления).
- Соединительные кабели, антенны и переходники для них, наушники, микрофоны, устройства «HANDS-FREE»; носители информации различных типов, программное обеспечение (ПО) и драйверы, поставляемые в комплекте (включая, но не ограничиваясь ПО, предустановленным на накопитель на жестких магнитных дисках изделия), внешние устройства ввода-вывода и манипуляторы.
- Чехлы, сумки, ремни, шнуры для переноски, монтажные приспособления, инструменты, документацию, прилагаемую к изделию.
- Расходные материалы и детали, подвергающиеся естественному износу.



Производитель не несет гарантийных обязательств в следующих случаях:

- Истек Гарантийный срок.
- Если изделие, предназначенное для личных (бытовых, семейных) нужд, использовалось для осуществления предпринимательской деятельности, а также в иных целях, не соответствующих его прямому назначению.
- Производитель не несет ответственности за возможный материальный, моральный и иной вред, понесенный владельцем изделия и/или третьими лицами, вследствие нарушения требований руководства пользователя при использовании, несоблюдения рекомендаций по установке и обслуживанию изделия, правил подключения (короткие замыкания, возникшие также в результате воздействия несоответствующего сетевого напряжения, как на само изделие, так и на изделия, сопряженные с ним), хранении и транспортировки изделия.
- Все случаи механического повреждения: сколы, трещины, деформации, следы ударов, вмятины, замятия и др., полученные в процессе эксплуатации изделия.
- Имеются следы сторонней модификации, несанкционированного ремонта лицами, не уполномоченными для проведения таких работ. Если дефект вызван изменением конструкции или схемы изделия, подключением внешних устройств, не предусмотренных Производителем, использованием устройства, не имеющего сертификата соответствия согласно местному законодательству.
- Если дефект изделия вызван действием непреодолимой силы (природных стихий, пожаров, наводнений, землетрясений, бытовых факторов и прочих ситуаций, не зависящих от Производителя), либо действиями третьих лиц, которые Производитель не мог предвидеть.
- Дефект вызван попаданием внутрь изделия посторонних предметов, инородных тел, веществ, жидкостей, насекомых или животных, воздействием агрессивных сред, высокой влажности, высоких температур, которые привели к полному или частичному выходу из строя изделия.
- Отсутствует или не соответствует идентификация изделия (серийный номер). Если повреждения (недостатки) вызваны воздействием вредоносного программного обеспечения; установкой, сменой или удалением паролей (кодов), приведшим к отсутствию доступа к программным ресурсам изделия, без возможности их сброса/восстановления, ввиду отсутствия предоставления данной услуги поставщиком ПО.
- Если дефекты работы вызваны несоответствием стандартам или техническим регламентам питающих, кабельных, телекоммуникационных сетей, мощности радиосигнала, в том числе из-за особенностей рельефа и других подобных внешних факторов, использования изделия на границе или вне зоны действия сети.
- Если повреждения вызваны использованием нестандартных (неоригинальных) и/или некачественных (поврежденных) расходных материалов, принадлежностей, запасных частей, элементов питания, носителей информации различных типов (включая CD, DVD диски, карты памяти, SIM-карты, картриджи).
- Если недостатки вызваны получением, установкой и использованием несовместимого контента (мелодии, графика, видео и другие файлы, приложения Java и подобные им программы).
- На ущерб, причиненный другому оборудованию, работающему в сопряжении с данным изделием.



