

Руководство по эксплуатации

Телевизор LED
40FCY2
43FCY2

DEXP

Содержание

Декларация	4
Меры предосторожности	5
Установка телевизора	7
Расстояния при установке телевизора на стене	8
Расстояния при установке телевизора на подставке	9
Сборка подставки и настенная установка	10
Сборка подставки	10
Настенная установка (опционально)	11
Схема телевизора	12
Внешние подключения	14
Подключение антенны	14
Подключение внешних устройств	14
Подключение HDMI устройств	15
Подключение усилителя НЧ	15
Подключение компьютера	15
Подключение DVD-проигрывателя	16
Подключение карты условного доступа CI+	16
Подключение наушников, USB-устройств	17
Пульт дистанционного управления	18
Установка батарей в пульт дистанционного управления	19
Обращение с батареями	19
Дальность действия пульта дистанционного управления	19
Первое включение	20
Основные функции домашнего экрана	21
Настройка	22
Подключить пульт или другое устройство через Bluetooth	22
Изменить дату и время	22
Изменить настройки экрана	22
Изменить настройки звука	23
Добавить интернет-канал в избранное	23
Включить детский режим	23
Заново подключить к интернету	24
Добавить аккаунт	24
Обновить прошивку	24
Сбросить настройки	24
Другие настройки	25
Смотреть интернет-телеканалы, фильмы, сериалы и ролики	25
Смотреть кабельные, спутниковые и эфирные телеканалы	25
Искать видео на КиноПоиске или в сети	26
Смотреть видео с внешнего устройства	26
Смотреть медиафайлы с USB-носителя	26
Транслировать звук на внешнюю аудиосистему или наушники	27
Как пользоваться приложениями	27
Транслировать изображение со смартфона или планшета	27
Перезагрузить или выключить телевизор	28
Возможные проблемы и их решения	28
Справка и поддержка	31
Информация	31
Технические характеристики SMART-системы	32
Технические характеристики	33
Правила и условия монтажа, хранения, перевозки (транспортировки), реализации и утилизации	34
Дополнительная информация	35
Приложение к руководству пользователя	36

Уважаемый покупатель!

Благодарим Вас за выбор нашей продукции. Мы рады предложить Вам изделия и устройства, разработанные и изготовленные в соответствии с высокими требованиями к качеству, функциональности и дизайну. Перед началом эксплуатации внимательно прочитайте данное руководство, в котором содержится важная информация, касающаяся Вашей безопасности, а также рекомендации по правильному использованию продукта и уходу за ним. Позаботьтесь о сохранности настоящего Руководства и используйте его в качестве справочного материала при дальнейшей эксплуатации изделия.

Телевизор — это электронное устройство для приема и отображения изображения и звука, передаваемых по беспроводным каналам или по кабелю (в том числе телевизионных программ или сигналов от устройств воспроизведения видеосигнала — например, DVD/Blu-ray-проигрывателей, игровых приставок и т. д.).

В связи с постоянной работой над усовершенствованием продукции «DEXP» технические характеристики, внешний вид и описание некоторых функций могут не соответствовать информации в руководстве по эксплуатации (далее — РЭ). При несоответствии между РЭ и фактическими функциями, последние имеют преимущественную силу.



Декларация

Любой контент и услуги, доступ к которым осуществляется с помощью настоящего устройства и которые предназначены только для индивидуального некоммерческого использования, являются собственностью соответствующей третьей стороны и подлежат охране в соответствии с правилами и законами об авторском праве, патенте, товарном знаке и других правах интеллектуальной собственности. Никакая часть такого контента и услуг не может быть изменена, продублирована, опубликована, загружена, распространена, переведена, продана или использована для изготовления и распространения продуктов, полученных на их основе без предварительного разрешения владельца контента или поставщика услуг.

Вы признаете и соглашаетесь, что только Вы будете нести риск, связанный с использованием этого устройства, и в дальнейшем только Вы будете нести любой риск, связанный с качеством, характеристиками и точностью любого контента и услуг, доступ к которым осуществляется с помощью этого устройства. В пределах, допускаемых применимым законодательством, данное устройство, а также контент и услуги третьих лиц предоставляются без гарантий, явных или подразумеваемых.

Любой контент и услуги, предоставляемые вместе с данным устройством, являются собственностью соответствующей третьей стороны, поэтому Производитель не делает никаких заявлений и не дает никаких гарантий в отношении их качества, своевременности, законности и полноты контента, предоставляемого с помощью этого устройства, и не несет ответственности за вытекающие из них юридические последствия или обязательства по возмещению убытков. Производитель оставляет за собой право ограничить использование или доступ к определенному контенту или услуге. Поскольку содержание и сервисные услуги передаются через сеть и средства передачи третьей стороны, Производитель не осуществляет обслуживание клиентов и не возлагает на себя обязательств по такому обслуживанию.

Меры предосторожности

	ВНИМАНИЕ РИСК ПОРАЖЕНИЯ ЭЛЕКТРИЧЕСКИМ ТОКОМ, НЕ ОТКРЫВАТЬ	
ВНИМАНИЕ: ЧТОБЫ ИЗБЕЖАТЬ ПОРАЖЕНИЯ ЭЛЕКТРИЧЕСКИМ ТОКОМ, НЕ СНИМАЙТЕ ПЕРЕДНЮЮ ИЛИ ЗАДНЮЮ КРЫШКУ ТВ. УСТРОЙСТВО НЕ СОДЕРЖИТ ДЕТАЛЕЙ, КОТОРЫЕ МОГУТ БЫТЬ ОТРЕМОНТИРОВАНЫ ИЛИ ЗАМЕНЕНЫ ПОЛЬЗОВАТЕЛЕМ. ДЛЯ РЕМОНТА ОБРАТИТЕСЬ К КВАЛИФИЦИРОВАННЫМ СПЕЦИАЛИСТАМ.		



Значок молнии в треугольнике предупреждает пользователя о наличии опасного напряжения внутри устройства, которое может привести к поражению электрическим током. Снимать панель, помеченную таким знаком, запрещено.



Восклицательный знак в треугольнике служит предупреждением для пользователя о наличии соответствующих инструкций по обслуживанию или устранению неполадок.

Данное устройство не предназначено для использования в коммерческих целях.

Не подвергайте телевизор воздействию влаги или дождя во избежание риска возгорания или поражения электрическим током. Избегайте попадания брызг и капель воды на устройство.

На телевизор запрещено помещать любые емкости с водой (вазы, бутылки, стаканы и т.д.).

Во время работы экран и корпус телевизора могут нагреваться. Это не является неисправностью.

В случае появления дыма, странного шума или запаха от устройства необходимо:

- немедленно выключить телевизор;
- вытащить вилку из розетки;
- связаться с авторизованным сервисным центром.

Незамедлительно отключите телевизор от сети питания и обратитесь к квалифицированному специалисту в случае возникновения следующих проблем:

- вилка или шнур питания повреждены;
- несоответствие сетевой розетке;
- телевизор поврежден в результате падения или удара;
- телевизор подвергся воздействию влаги, или в него попали посторонние предметы.

Никогда не вставляйте посторонние предметы в отверстия телевизора, так как они могут соприкоснуться с опасным напряжением или вызвать короткое замыкание, что может привести к возгоранию или поражению электрическим током.

Устройство не предназначено для использования детьми и лицами с ограниченными физическими, сенсорными или умственными способностями, кроме случаев, когда над ними осуществляется контроль другими лицами, ответственными за их безопасность. Не позволяйте детям играть с устройством.

Не перегружайте сетевые розетки, удлинители или адаптеры, это может привести к возгоранию или поражению электрическим током. Шнур питания должен быть проложен таким образом, чтобы на него нельзя было наступить или придавить предметами, помещенными сверху или рядом. Особое внимание обращайтесь на шнур питания возле вилки, розетки и на выходе из телевизора. К вилке телевизора всегда должен быть доступ для его отключения. При выключении вилки из розетки держитесь руками за вилку, а не за шнур. Никогда не отключайте вилку от розетки мокрыми руками.

Не давите и не царапайте экран, не помещайте какие-либо предметы на телевизор. Это может привести к ухудшению изображения или повреждению экрана.

Во избежание возгорания не помещайте рядом с телевизором открытые источники огня, например, свечи и др.

Внешняя антенна не должна располагаться в непосредственной близости от воздушных линий электропередачи или других электрических или силовых цепей или там, где она может упасть на такие линии или сети. При установке внешней антенны следует быть предельно осторожным и избегать контакта с силовыми линиями, так как это может быть смертельно опасным.

Если телевизор не используется в течение нескольких дней, следует отключить телевизор от электрической сети в целях безопасности и энергосбережения. Если телевизор выключен, но не отсоединен от электрической сети, он находится в режиме ожидания. Для корректной работы некоторых опций телевизора может потребоваться, чтобы телевизор оставался в режиме ожидания.

При приближении грозы необходимо выключить телевизор, вынуть сетевую вилку из розетки и отключить антенну от телевизора.

Чрезмерно громкий звук в наушниках может привести к поражению слуха.

Установка телевизора

Советы по установке телевизора

- ТВ должен быть установлен около штепсельной розетки переменного тока для легкого включения и отключения.
- Для собственной безопасности выберите соответствующую скобу настенного крепления или подставку.
- Обратитесь к квалифицированному специалисту для установки ТВ на стене. Неправильная установка может привести к неустойчивому положению ТВ.

Внимание

Если телевизор не установлен на ровную устойчивую поверхность, он может быть потенциально опасен из-за возможности падения. Во избежание повреждений следует руководствоваться следующими мерами предосторожности:

- Используйте шкафы/подставки, рекомендованные производителем телевизора.
- Размещайте телевизор только на ровных стабильных поверхностях.
- Убедитесь, что телевизор не свисает с края мебели, на которой установлен.
- Не ставьте телевизор на высокую мебель, если он не зафиксирован.
- Не ставьте телевизор на ткань или другие предметы, которые находятся между мебелью и телевизором.
- Не устанавливайте ТВ в местах, подверженных механической вибрации.
- Не устанавливайте ТВ в местах, в которых в него могут проникнуть насекомые.
- Не устанавливайте ТВ напротив кондиционера, иначе на внутренней панели экрана может конденсироваться влага и вызвать поломку.
- Не устанавливайте ТВ в местах с сильным магнитным полем, иначе оно может вызывать помехи в его работе и электромагнитные волны могут привести к его выходу из строя.
- Объясните детям о существующей опасности при попытках залезть на мебель, на которой установлен телевизор.

Вентиляция

- Убедитесь, что со всех сторон от ТВ оставлено необходимое пространство, как показано на схемах далее.
- Не закрывайте вентиляционные отверстия и не вставляйте какие-либо предметы в корпус.
- Не помещайте устройство в ограниченное пространство, например, в какие-либо встроенные шкафы. Это будет препятствовать нормальной вентиляции и приведет к выходу ТВ из строя.

Расстояния при установке телевизора на стене

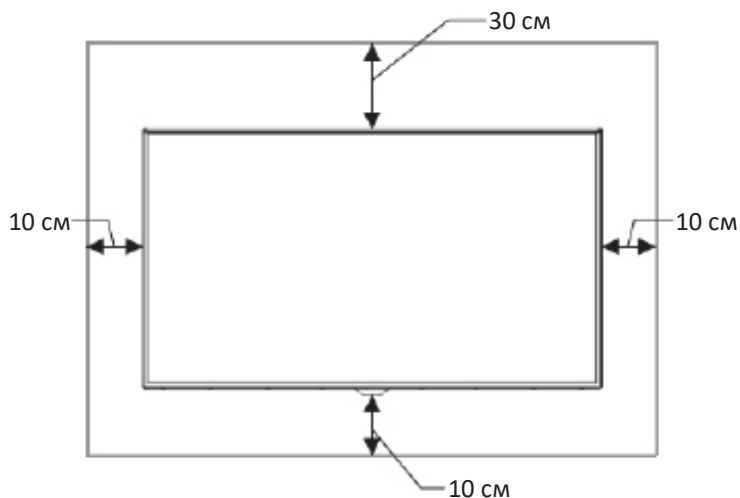

Преграда для циркуляции воздуха

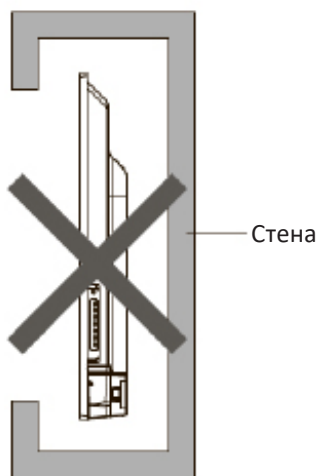

Примечание: при установке телевизора на стене рекомендуемое расстояние между задней панелью и стеной не должно быть меньше 7 см.

Расстояния при установке телевизора на подставке

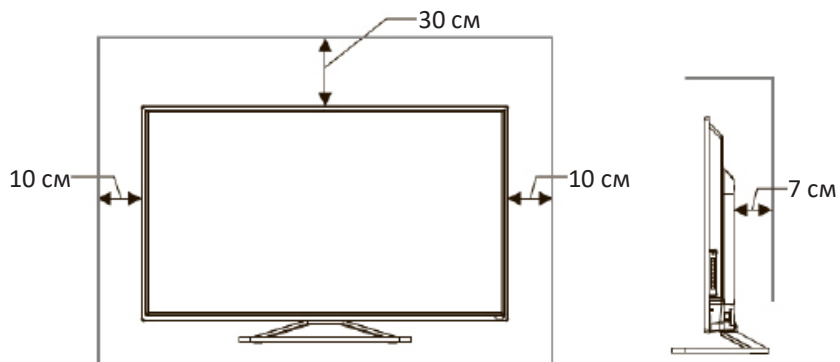

Преграда для циркуляции воздуха

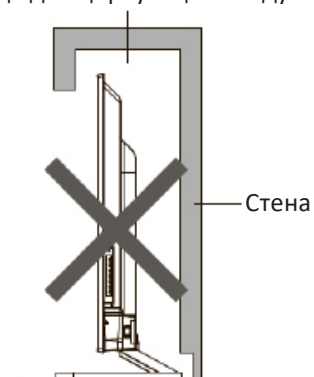

Сборка подставки и настенная установка

Перед установкой телевизора распакуйте телевизор и убедитесь в наличии всех комплектующих:

- телевизор;
- руководство по эксплуатации;
- пульт дистанционного управления;
- шнур питания (может быть подсоединен к ТВ);
- батарейки AAA (2 шт.) (опционально);
- винты крепления подставки (4 шт.);
- подставка (2 шт.);
- потребительская упаковка.

В случае их отсутствия обратитесь к продавцу.

Сборка подставки

1. Прежде чем прикрепить/снять подставку, убедитесь, что телевизор выключен.
2. Положите телевизор экраном вниз на мягкую поверхность, чтобы предотвратить его повреждение.
3. Извлеките из упаковки подставки и вставьте в разъемы в нижней части телевизора.
4. Закрепите подставки, используя 4 винта, идущие в комплекте.
5. Чтобы отсоединить подставки от телевизора, выполните шаги 3 и 4 в обратном порядке.

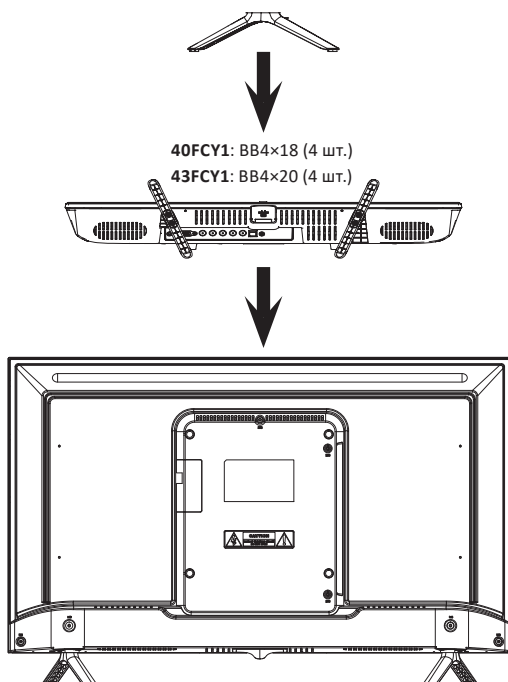

Настенная установка (опционально)

Телевизор может быть установлен на стену с помощью специального настенного кронштейна (не входит в комплект поставки). Перед установкой телевизора на стену необходимо снять подставки изготовителя.

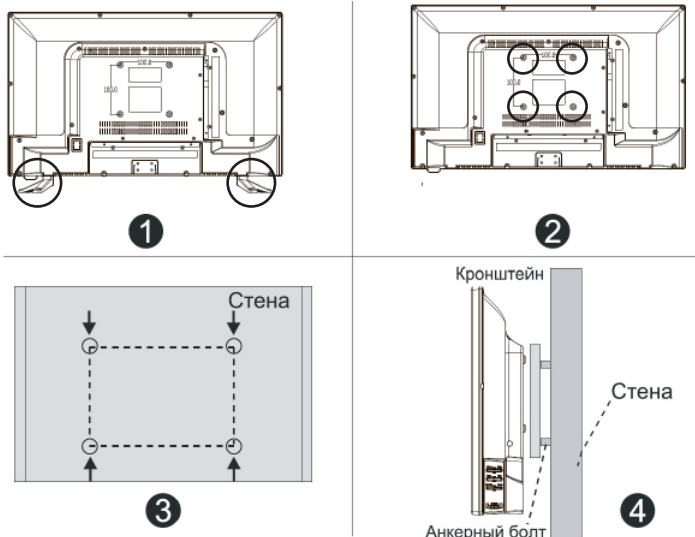

1. Положите телевизор экраном вниз на мягкую поверхность, чтобы предотвратить его повреждение.
2. Используя отвертку, открутите винты и снимите подставки изготовителя в нижней части телевизора (1).
3. Разметьте карандашом отверстия для винтов в соответствии с размерами кронштейна (3). Просверлите в стене отверстия и вставьте 4 анкерных болта для крепления.
4. Закрутите винты на задней панели телевизора для фиксации кронштейна (2) и повесьте конструкцию на стену (4).

Спецификация настенного крепления

Схема расположения настенных отверстий (мм)	200×200
Размер болта для настенного крепления	M6

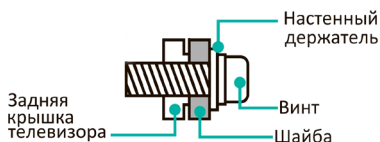

Примечания:

- Схема выше дана только для справки.
- Для крепления используйте кронштейны, отвечающие стандарту VESA.

Схема телевизора

Передняя и боковая панели

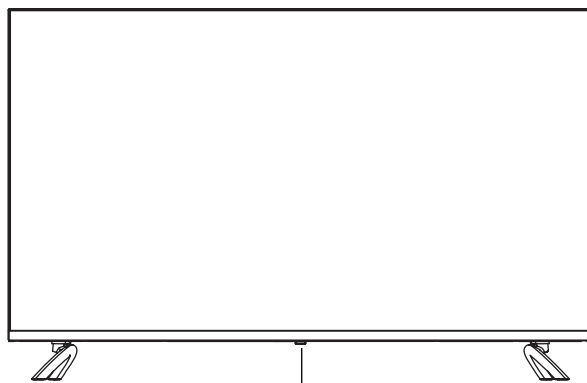

Датчик ДУ / Индикатор питания

Наименование	Описание
Датчик ДУ	Принимает дистанционные сигналы с пульта ДУ. Не ставьте ничего рядом с датчиком, так как это может повлиять на его работу.
Кнопка питания	Нажмите кнопку, чтобы включить/выключить телевизор.
Индикатор питания	В режиме ожидания индикатор горит красным цветом. В режиме работы индикатор не горит.

Примечания:

- Изображения приведены для справки.
- При подаче питания телевизору требуется несколько секунд для загрузки программы. Не выключайте телевизор сразу же, так как это может вызвать неполадки в работе.

Задняя и боковая панели

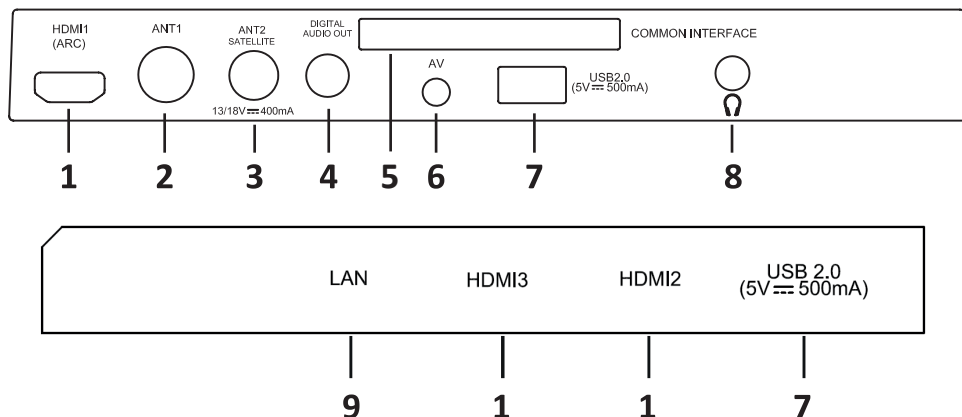

1. Вход для HDMI, интерфейс для подачи сигнала высокой четкости. Поддерживает функцию ARC.
 2. Разъем для подключения антенны.
 3. Разъем для подключения спутниковой антенны.
 4. Разъем DIGITAL AUDIO OUT.
 5. Слот для подключения CAM-модуля.
 6. Разъем для подключения кабеля AV IN.
 7. Разъем USB.
 8. Разъем для подключения наушников.
 9. Разъем локальной сети LAN RJ45. Для подключения сети используйте кабель LAN со штекером RJ45 (в комплект поставки не входит).
- Проверьте положение и тип разъемов перед любым подсоединением. Неплотное подсоединение может вызвать проблемы с изображением или цветом. Убедитесь в плотности и надежности всех соединений. Не вся аудио- и видеоаппаратура имеет возможность подключения к телевизору. Для получения более подробной информации, пожалуйста, обратитесь к руководству по эксплуатации подключаемого устройства на предмет совместимости и возможности его подключения.
 - Перед подключением внешнего оборудования выключите сетевую вилку из розетки во избежание поражения электрическим током.

Внешние подключения

Подключение антенны

- Вставьте штекер антенного кабеля в гнездо антенны, расположенное на задней стенке телевизора.
- Для обеспечения качественного приема сигналов кабельного вещания рекомендуется использовать коллективную антенну.
- Для лучшего приема эфирного вещания используйте коаксиальный радиочастотный кабель с волновым сопротивлением 75 Ом (в комплект поставки не входит).
- Антенный кабель не должен быть перемотан со шнуром питания!

Внимание!

При использовании наружной индивидуальной антенны необходимо установить громоотвод.

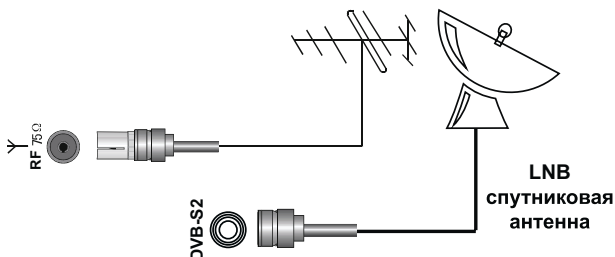

Подключение внешних устройств

Внимание!

Прежде чем подключить какое-либо внешнее устройство к телевизору, отключите оба устройства от сети.

Для подключения внешнего устройства через низкочастотный вход:

- Соедините выходы внешнего устройства с аудио/видео входами телевизора специальным кабелем (не входит в комплект поставки телевизора).
- Находясь на домашней странице выберите меню **Все входы**. На экране отобразится список источников — найдите нужный и нажмите **OK** на пульте.

Чтобы вернуться к просмотру телеканалов, нажмите ← на пульте.

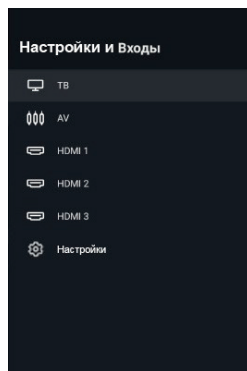

Перед подключением ознакомьтесь с руководством по эксплуатации подключаемого оборудования. Для воспроизведения сигнала от внешнего устройства, правильно выберите соответствующее аудио, видео входы.

Подключение HDMI устройств

Ваш телевизор имеет 1.4 версию и поддерживает функцию ARC на порте HDMI 1. Audio Return Channel (ARC реверсивный звуковой канал) — технология, с помощью которой можно передавать сжатый объемный звук через любое промежуточное устройство, к примеру, ресивер домашнего кинотеатра, без использования отдельного оптического аудио кабеля. Иными словами, то же HDMI канал, что использовался для передачи сигнала с ресивера на ТВ, может работать и в обратную сторону. Оптический или электрический цифровой S/PDIF-кабель в данной ситуации уже не нужен.

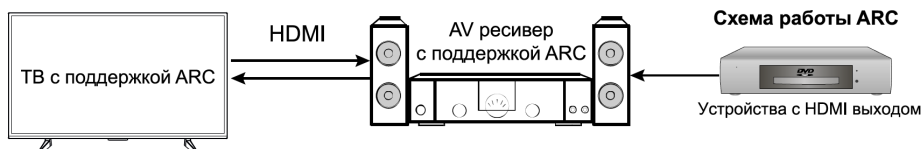

Подключение усилителя НЧ

Только для ЦТВ или HDMI источника сигнала. Подключите коаксиальный вход внешней аудиосистемы к соответствующему выходу телевизора. Коаксиальный выход телевизора обеспечит Вам наиболее качественную передачу звука на внешнюю аудиосистему без искажений.

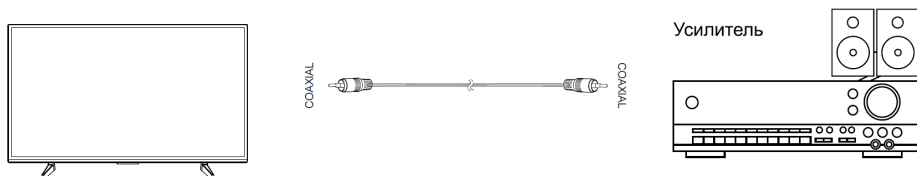

Подключение компьютера

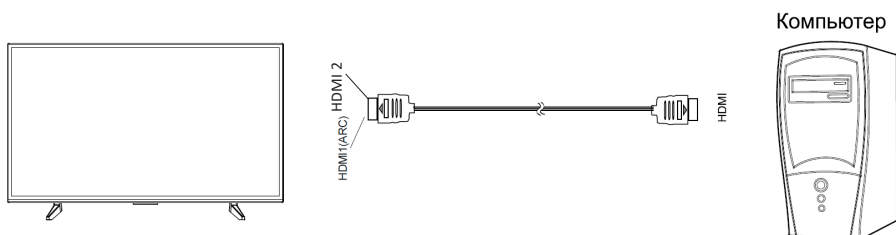

Подключение DVD-проигрывателя

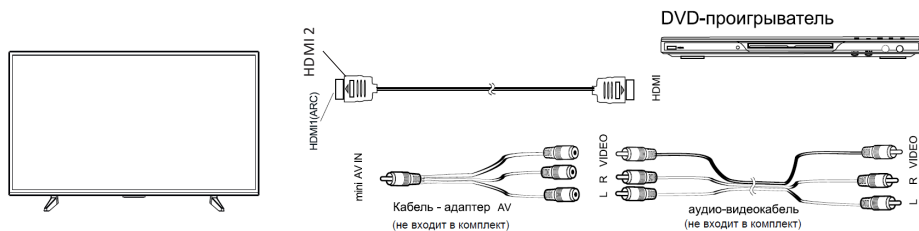

Используйте один из вариантов:

1. Подключите DVD-проигрыватель к телевизору, используя кабель HDMI.
2. Подключая внешнее устройство ко входу **AV IN** телевизора, используйте кабель mini AV (в комплект поставки не входит).

Подключение карты условного доступа CI+

Подсоедините CAM-модуль с картой условного доступа к разъему COMMON INTERFACE для подключения модуля условного доступа.

Выберите источник сигнала DVB-C. Произведите поиск каналов в ручном или автоматическом режиме.

Примечание: CAM модуль с картой условного доступа CI+ можно приобрести у местного поставщика услуг цифрового вещания, а также получить у него информацию об использовании карты CI. При возникновении затруднений при работе с картой CI — обращайтесь в службу сервиса.

Установка CAM-модуля в слот COMMON INTERFACE

Осторожно вставьте CAM-модуль в слот COMMON INTERFACE. Модуль должен быть направлен контактами вперед и повернут стороной с наклейкой к Вам. Не прилагайте чрезмерных усилий при подключении и удостоверьтесь, что модуль вставлен ровно и не изогнут.

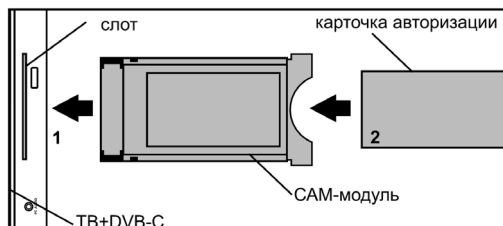

Внимание!

Прежде чем вставить/извлечь CAM-модуль, убедитесь, что телевизор выключен. Затем вставьте карту CI+ в CAM-модуль в соответствии с инструкциями поставщика услуг. CI+ не поддерживается в некоторых странах и регионах; проконсультируйтесь с поставщиком услуг.

Подключение наушников, USB-устройств

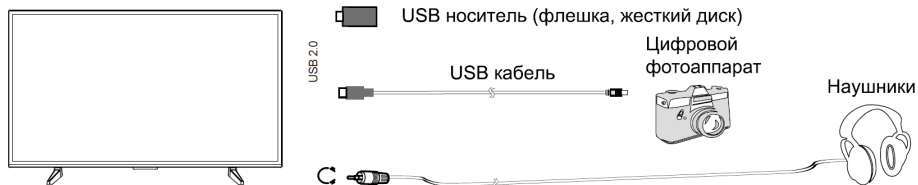

Разъем для подключения USB-устройства телевизора становится активным только в режиме USB.

1. Подключите цифровой фотоаппарат к телевизору, используя USB кабель.
2. Подключите наушники к разьему Ω . Громкость наушников регулируется также, как и громкость динамиков телевизора.
3. Подключите Ваш USB диск непосредственно к разьему USB 2.0.

Внимание!

- При подключении жесткого диска или USB-носителя всегда подключайте сетевой адаптер подключенного устройства к источнику питания. Превышение общего потребления тока может привести к неисправности устройства. Максимальная сила тока для устройств USB 2.0 составляет 500 мА.
- Если сила тока жесткого диска больше или равна 1 А, его подключение может вызвать перезагрузку или самоблокировку телевизора.
- USB-порт поддерживает напряжение 5 В.

Пульт дистанционного управления

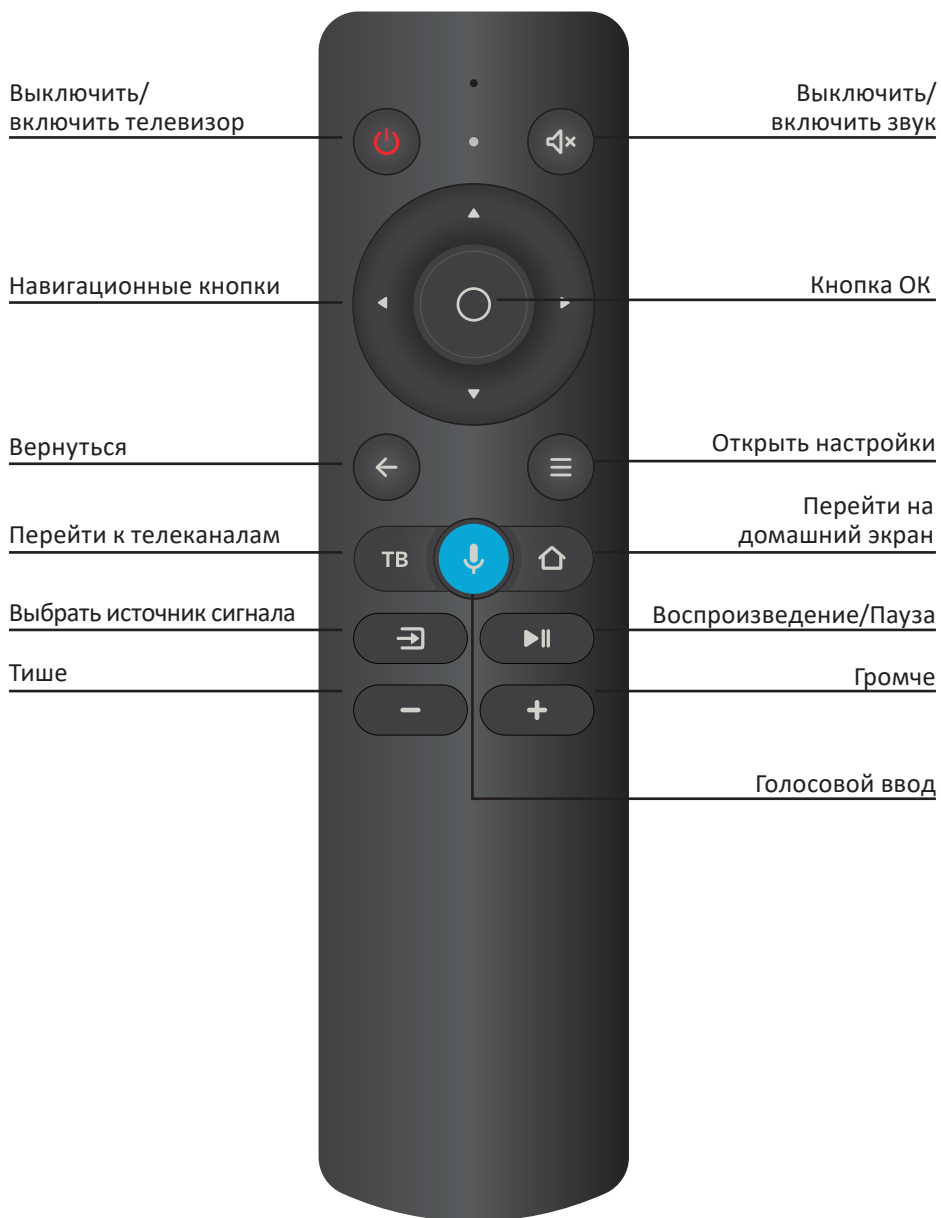

Примечание: клавиши пульта могут отличаться от его реального вида.

Установка батарей в пульт дистанционного управления

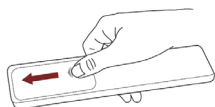

Чтобы открыть батарейный отсек пульта дистанционного управления, сдвиньте заднюю крышку.

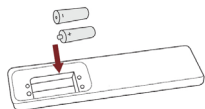

Вставьте две батарейки AAA. Убедитесь в том, что полярность батарей установлена правильно: \oplus и \ominus батареи совпадают с \oplus и \ominus , указанными на батарейном отсеке.

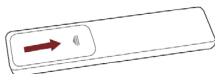

Закройте крышку батарейного отсека.

Примечания: изображения изделия приводятся только для справки. Фактически изделие может иметь другой внешний вид.

Обращение с батареями

- Неправильное обращение с батареями может вызвать коррозию или течь, что может привести к пожару, травмам и повреждению имущества.
- Используйте батареи только такого вида, который указан в настоящем Руководстве.
- Не используйте одновременно старые и новые батареи или батареи различных типов.
- По окончании срока службы батареи, входящей в комплект устройства, не выбрасывайте ее вместе с остальными бытовыми отходами. Утилизация устройства и батареи должна быть осуществлена согласно местным нормам и правилам по переработке отходов, чтобы предотвратить нанесение потенциального вреда окружающей среде в результате неконтролируемого выброса отходов.

Дальность действия пульта дистанционного управления

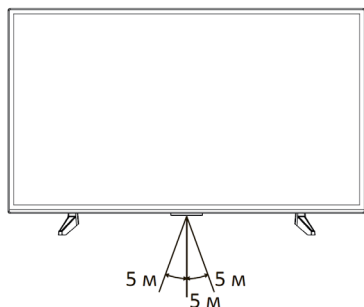



Убедитесь, что угол отклонения пульта от воображаемого перпендикуляра к датчику инфракрасный лучей на передней панели не превышает 20 градусов и расстояние до телевизора не превышает 5 метров.

Первое включение

1. Присоедините телевизор к розетке 230–240 В 50–60 Гц (допустимое отклонение $\pm 10\%$) и нажмите кнопку включения на корпусе или пульте телевизора. Дождитесь, когда телевизор загрузится, и на экране отобразится приветствие. Затем нажмите **ОК** на пульте.
2. Прочитайте пользовательское соглашение и нажмите **ОК** на пульте.
3. Выберите, как телевизор будет подключен к Интернету: через Wi-Fi или локальную сеть. Если используется беспроводная сеть, найдите ее в списке, нажмите **ОК** на пульте и введите пароль от сети. Для подключения к локальной сети просто подключите провод LAN и выберите **По проводу**.
4. Если Вы не хотите подключать телевизор к Интернету, нажмите **Пропустить** — произойдет переход к этапу подключения пульта (см. п. 9). Обратите внимание, что без Интернета Вы не сможете смотреть телеканалы и видео из сети, кроме того, у телевизора не будет обновляться прошивка.
5. Выберите часовой пояс.
6. Телевизор начнет поиск обновлений прошивки в Интернете. Дождитесь завершения операции.
7. Войдите в свой аккаунт на Яндексе:
 - Если на Вашем смартфоне стоит приложение Яндекс, и Вы в нем авторизованы, откройте его, в поисковой строке нажмите на значок камеры и отсканируйте QR-код с экрана телевизора.
 - Если у Вас нет приложения Яндекс, на любом подключенном к Интернету компьютере, телефоне или планшете откройте браузер и введите в адресную строку yandex.ru/activate. Если на сайте отобразится запрос авторизации — войдите в свой аккаунт. Затем введите код с экрана телевизора и нажмите **Войти**.
 - Если для входа в аккаунт Яндекса Вы используете двухфакторную аутентификацию, откройте приложение Яндекс.Ключ, и отсканируйте QR-код с экрана телевизора.
8. Дождитесь завершения авторизации и нажмите **ОК** на пульте.
9. На экране отобразится запрос на подключение пульта к телевизору через Bluetooth. Для начала подключения одновременно нажмите кнопки уменьшения и увеличения громкости на пульте и удерживайте их, пока индикатор не замигает. Когда подключение завершится, откроется домашний экран телевизора.

Основные функции домашнего экрана

Поиск	Поиск Выберите, чтобы найти видео в Интернете. Интернет-телеканалы и видео, рекомендуемые персонально Вам. Чем больше вы смотрите видео и передач, тем точнее будут рекомендации. Также в этом разделе можно включить «Мой Эфир» — канал, программа которого формируется с учетом Ваших интересов.
Главная	
ТВ	Встроенные интернет-каналы, доступные на телевизоре.
	Приложения на телевизоре (см. раздел «Как пользоваться приложениями»).
	Настройки телевизора (см. раздел «Настройка»). Данную функцию можно также вывести на экран с помощью кнопки на пульте ➔.
	Управление аккаунтами (см. раздел «Добавить аккаунт»).

Для просмотра контента может понадобиться подписка Яндекс.Плюс или КиноПоиск. Действующий промопериод или промокод также подойдет.

Подробную информацию о настройке телевизора читайте в справке на сайте: yandex.ru/support/smart-tv.



Настройка

Подключить пульт или другое устройство через Bluetooth

Если при первом включении Вы не связали пульт и телевизор через Bluetooth, сделайте это позднее — иначе Вы не сможете пользоваться голосовым вводом. Кроме того, так же Вы можете подключить клавиатуру, мышь, джойстик или другое устройство управления:

1. На домашнем экране телевизора нажмите , затем перейдите в раздел **Пульт и аксессуары** и выберите **Добавить устройство**.
2. Переведите устройство в режим подключения. Если Вы привязываете пульт, то одновременно зажмите кнопки уменьшения и увеличения громкости на нем и подождите, пока не замигает индикатор.
3. Дождитесь, когда телевизор обнаружит устройство и подключится к нему.

Изменить дату и время

4. На домашнем экране телевизора нажмите , затем перейдите в раздел **Настройки устройства** и выберите **Дата и время**.
5. Измените настройки:
 - Чтобы дата и время автоматически определялись через Интернет, нажмите **Автонастройка даты и времени** и включите опцию **Использовать время сети**. Если время при этом отображается не для Вашего часового пояса, вернитесь в меню настроек даты и времени, нажмите **Выбрать часовой пояс** и найдите пояс своего региона.
 - Если Вы хотите задать настройки даты или времени вручную, нажмите **Автонастройка даты и времени** и выключите опцию **Использовать время сети**. Затем в меню настроек даты и времени и установите нужные значения.

Изменить настройки экрана

1. На домашнем экране телевизора нажмите  и выберите **Изображение**.
2. Измените настройки:
 - **Режим изображения**. Яркость, контраст, цветность и другие настройки, подобранные для разных типов видео и условий просмотра. Попробуйте каждый режим и выберите тот, с которым изображение смотрится максимально реалистично.
 - **Цветовая температура**. Оттенок цвета, который будет накладываться на изображение. Как правило, лучше всего изображение выглядит со стандартной или теплой температурой цвета, однако стоит поэкспериментировать и выбрать ту температуру, которая нравится именно Вам.
 - **Подсветка**. Меняет яркость экрана.
 - **Шумоподавление**. Если включить эту опцию, телевизор будет пытаться автоматически улучшить изображение: убрать помехи и размытость. Если обычно Вы смотрите качественное видео, подавление шума можно оставить средним или выключить.

- **Формат изображения.** Определяет соотношение сторон экрана. Если Вам не подходит значение по умолчанию или Вы хотите увеличить или растянуть изображение, выберите подходящий пункт в списке.

Изменить настройки звука

1. На домашнем экране телевизора нажмите  и выберите **Звук**.
2. Измените настройки:
 - **Объемный звук.** Обработывает звук таким образом, чтобы он звучал объемно даже на двух динамиках телевизора.
 - **Звуковой режим.** Настройки звука, подобранные под конкретный тип видео. Выбирайте режим, который соответствует тому, что Вы чаще всего смотрите: например, для просмотра музыкальных клипов подойдет режим **Музыка**.
 - **AVC.** Усредняет громкость разных телевизионных каналов и видео — чтобы при переключении между ними звук не был слишком громким или тихим.
 - **Цифровой аудио вывод.** Определяет в каком формате транслировать звук на аудиосистему. Выбирайте формат, который поддерживает аудиосистема. Если телевизор не подключен к цифровой аудиосистеме, выключите цифровой аудиовыход.

Добавить интернет-канал в избранное

Избранные интернет-каналы отображаются в группе **Избранное** в списке каналов — там их можно быстро найти.

Чтобы добавить интернет-канал:

1. На домашнем экране телевизора выберите раздел ТВ.
2. Выберите канал, затем нажмите и удерживайте кнопку **OK** на пульте, рядом с названием канала не появится значок .

Включить детский режим

1. На домашнем экране телевизора нажмите , затем перейдите в раздел **Настройки устройства** и выберите **Родительский контроль**.
2. Задайте код доступа — не зная его, дети не смогут сами менять настройки родительского контроля.
3. Выберите уровень фильтрации в поиске и ограничения по возрастному рейтингу.

Когда Вы в следующий раз попытаете открыть меню **Родительский контроль**, телевизор запросит текущий ПИН-код. Если Вы забыли его и пять раз ввели неверно, телевизор предложит сбросить код. Введите мастер-ПИН 0000, а затем задайте новый код.

Заново подключить к интернету

Если телевизор был подключен к интернету с помощью кабеля, отсоедините кабель и подключите его заново.

Чтобы заново подключить телевизор к Wi-Fi:

1. Вытащите кабель из разъема LAN, если Вы подключены к Интернету через него.
2. На домашнем экране телевизора нажмите , затем выберите **Сеть и Интернет**.
3. Если Вы хотите переподключить телевизор к сети, у которой сменился пароль, то сначала удалите ее. Для этого выберите сеть в списке доступных и нажмите **Удалить эту сеть**.
4. В списке доступных сетей найдите нужную и введите пароль от нее.

Добавить аккаунт

Если Вы пользуетесь телевизором вместе с семьей, добавьте аккаунты близких и переключайтесь между ними. Так истории просмотров не будут смешиваться, поэтому рекомендации фильмов, телеканалов и видео для каждого члена семьи станут точнее.

Чтобы добавить аккаунт, на домашнем экране нажмите , выберите **Добавить пользователя** и следуйте инструкциям на телевизоре. Добавленный аккаунт автоматически станет активным — появятся рекомендации по интересам владельца и доступ к контенту по его подписке Яндекс.Плюс.

Если какой-то аккаунт на телевизоре больше не нужен, выйдите из него: на домашнем экране телевизора нажмите , выберите аккаунт и нажмите **Выйти из аккаунта**.

Обновить прошивку

Телевизор автоматически проверяет наличие обновлений и устанавливает их. Если Вы хотите посмотреть текущую версию прошивки или принудительно обновить ее:

1. На домашнем экране телевизора нажмите , затем перейдите в раздел **Настройки устройства**.
2. Выберите **Об устройстве**. Текущая версия прошивки отображается в пункте **Сборка**. Чтобы обновить прошивку, нажмите **Обновление системы**.

Сбросить настройки

На домашнем экране телевизора нажмите , затем перейдите в раздел **Настройки устройства** и выберите **Сброс**.

Подтвердите выполнение операции и подождите, пока сброс настроек завершится. Затем заново настройте телевизор.

Другие настройки

О других настройках телевизора читайте в справке на сайте: yandex.ru/support/smart-tv.



Смотреть интернет-телеканалы, фильмы, сериалы и ролики

Этот телевизор необязательно подключать к кабельному, спутниковому или эфирному телевидению: в нем уже доступны трансляции десятков интернет-телеканалов. А если у Вас есть подписка Яндекс.Плюс или КиноПоиск, то выбор не ограничивается только телеканалами — можно выбрать фильм или сериал из библиотеки КиноПоиска.

Чтобы включить телепрограмму, фильм, сериал, ролик видеоблогера или мультфильм, выберите нужный раздел меню в левой части экрана. Если не знаете, что посмотреть, перейдите в раздел **Главное** — в нем собрано видео, рекомендуемое Вам.

Смотреть кабельные, спутниковые и эфирные телеканалы

Нажмите кнопку **ТВ** на пульте или выберите раздел **Главное** на домашнем экране телевизора и найдите значок **ТВ** там. При первом запуске откроется меню настройки каналов — выберите тип телевизионного сигнала и, если каналы этого типа не были найдены заранее, запустите их поиск. В дальнейшем список найденных каналов будет открываться сразу.

Вы можете изменить тип каналов, которые показываются после нажатия кнопки **ТВ**. Это пригодится, например, если раньше к телевизору была подключена антенна для приема эфирного сигнала с телевышки, а теперь Вы подключили цифровое кабельное ТВ. Для этого на домашнем экране телевизора нажмите  и выберите **Настройка каналов**.

Искать видео на КиноПоиске или в сети

Чтобы найти ролик из Интернета или фильм из библиотеки КиноПоиска*, в меню в левой части экрана выберите **Поиск** и напечатайте название видеозаписи.

Кроме того, название можно продиктовать. Для этого нажмите кнопку  на пульте и скажите, что нужно найти. Голосовой ввод работает, только если пульт подключен к телевизору через Bluetooth (см. раздел «Подключить пульт или другое устройство через Bluetooth»).

Смотреть видео с внешнего устройства

1. Соедините телевизор и устройство так, как указано в разделе «Подключение внешних устройств».
2. Нажмите кнопку  на пульте, затем в списке источников сигнала найдите источник, к которому подключено устройство.

Смотреть медиафайлы с USB-носителя

Телевизор поддерживает USB-носители:

- емкостью до 2 Тб с файловой системой NTFS;
- емкостью до 128 Гб с файловой системой FAT32 (максимальный размер файла — 4 Гб);
- емкостью до 2 Гб с файловой системой FAT16.

Примечание: телевизор может быть несовместим с некоторыми внешними USB-устройствами. Кроме того, отдельные USB-устройства требуют подключения внешнего, дополнительного питания.

* Для фильмов и сериалов нужна подписка Яндекс.Плюс или КиноПоиск. Действующий промопериод или промокод также подойдет. Телепрограммы и видео из Интернета можно смотреть бесплатно.

Смотреть можно медиафайлы следующих форматов:

Изображения	PNG, JPEG, BMP.
Музыка	AAC, MP3 (32–320 кбит/с). Чтобы телевизор корректно показывал автора и название трека, а также другую информацию, метаданные в файле MP3 должны быть в формате ID3v2.4 и кодировке UTF-8.
Видео	AVI, MP4, MKV, MOV, DAT, TS.
Субтитры	SRT (Unicode). Чтобы субтитры корректно считывались, файл SRT должен храниться в том же каталоге, что и видео, а названия обоих файлов должны совпадать. Кроме того, убедитесь, что текст субтитров кодирован в формат Unicode.

* Для просмотра контента требуется подписка Яндекс.Плюс или КиноПоиск. Действующий промопериод или промокод также подойдет.

Отом, как безопасно подключить USB-носитель, читайте в разделе «Подключение внешних устройств». Чтобы посмотреть медиафайл, на домашнем экране телевизора нажмите  и запустите приложение **Медиацентр**. В нем найдите и откройте нужный файл — фильм, фотографию или музыкальный трек.

Во время воспроизведения медиафайла используйте клавишу  (Menu) для доступа к настройкам управления.

Быстрое нажатие клавиши Menu: общая настройка телевизора (изображение, звук).

Долгое нажатие клавиши Menu: вызов меню управления воспроизведением файла (звуковая дорожка, субтитры, настройка слайд-шоу).

Транслировать звук на внешнюю аудиосистему или наушники

Вставьте кабель от аудиосистемы или наушников в разъем на задней панели телевизора. Аудиосистема включается в разъем **DIGITAL AUDIO OUT**, наушники — в 3,5-миллиметровый аудиоразъем.

Звук сразу начнет выводиться через подключенное устройство. Подробнее читайте в разделе «Подключение внешних устройств».

Как пользоваться приложениями

На телевизоре можно запускать сторонние приложения: браузеры, медиаплееры, онлайн-кинотеатры и другие. Часть из них предустановлена, другие можно установить из магазина приложений в телевизоре.

Чтобы запустить приложение, на домашнем экране телевизора нажмите , затем выберите нужное приложение. Если оно уже установлено, дождитесь его запуска. Если приложение еще не установлено, нажмите **Установить**.

Чтобы выйти из открытого приложения используйте клавишу . В противном случае это может привести к сбою в работе телевизора.

Внимание: установка дополнительных приложений в формате APK (например, через USB медиаплеер) предусмотрена, но не гарантирована и зависит от совместимости конкретного приложения и программного обеспечения телевизора. Несовместимость каких-либо приложений с программным обеспечением телевизора не является техническим недостатком телевизора, а является свойством приложения, заданное разработчиком приложения.

Транслировать изображение со смартфона или планшета

На домашнем экране телевизора нажмите  и запустите приложение Miracast. Затем на смартфоне или планшете включите функцию трансляции и выберите телевизор в списке доступных устройств.

Подробнее о дублировании экрана читайте в документации к своему смартфону или планшету.

Перезагрузить или выключить телевизор

Нажмите и удерживайте кнопку выключения  на пульте или корпусе телевизора. На экране отобразятся команды выключения и перезапуска — выберите нужную.

Возможные проблемы и их решения

При возникновении неисправностей в работе телевизора попробуйте выключить его и включить снова. Для устранения неисправностей можно также воспользоваться приведенной ниже таблицей. Если неисправность не исчезает, обратитесь за помощью к техническим специалистам.

Описание проблемы	Устранение проблемы
Телевизор не включается (индикатор дежурного режима не светится)	Проверьте правильность подключения кабеля электропитания телевизора к сети переменного тока 230–240 В 50–60 Гц (допустимое отклонение $\pm 10\%$). Проверьте наличие напряжения питания в электрической розетке. Отключите кабель электропитания телевизора от электрической розетки и через 2–3 минуты подключите его вновь. Проверьте работу пульта дистанционного управления.
Отсутствует прием телевизионного сигнала	Проверьте правильность настроек телевизора. Настройтесь на другой телевизионный канал. Проверьте правильность подключения кабеля от телевизионной антенны. Возможна неисправность телевизионной антенны, либо временное отсутствие сигнала от передающей станции.
Отсутствует звуковое сопровождение	Проверьте регулировку громкости звука. Проверьте, что звук не выключен кнопкой  . Проверьте правильность выбора системы звука в настройках каналов. Проверьте правильность установок в настройках звука.
Нарушение правильности передачи цвета изображения	Проверьте правильность выбора системы цвета в настройках каналов. Проверьте правильность выбора установок в настройках изображения. Сигнал от передающей станции может быть слабым или с помехами, перестройтесь на другой канал.

<p>Телевизор не управляется с пульта дистанционного управления</p>	<p>Откройте отсек для элементов питания ПДУ, замените элементы питания на новые. Направьте излучатель ПДУ непосредственно на приемник (сенсор) дистанционного управления на передней панели телевизора. Между ПДУ и приемником (сенсором) ДУ не должно быть препятствий (предметов мебели и пр.). Расстояние между ПДУ и приемником (сенсором) ДУ не должно превышать 5 метров, а угол отклонения от воображаемого перпендикуляра не более 20 градусов.</p>
<p>В режиме PC-HDMI изображение мигает или появляются полосы</p>	<p>Неправильно выбраны установки компьютера. В безопасном режиме загрузки компьютера выберите правильные параметры монитора.</p>
<p>На экране наблюдаются отдельные неподвижные мелкие точки (пиксели)</p>	<p>В телевизоре используется жидкокристаллическая матрица высокой четкости. Современная технология изготовления матриц допускает появление отдельных мелких темных или цветных точек (пикселей) на изображении, не ухудшающих общее восприятие изображения. Все матрицы проверены в условиях производства и соответствуют требованиям стандартов на данную группу изделий.</p>
<p>Не работает USB-интерфейс</p>	<p>Отключите USB-карту (внешнее USB-устройство) от USB-интерфейса телевизора. Подключите вновь, аккуратно соединяя разъемы.</p>
<p>Нет чтения некоторых файлов с внешнего USB-устройства</p>	<p>Типы файлов для чтения с помощью USB-интерфейса телевизора должны соответствовать спецификации. Убедитесь, что телевизор поддерживает возможность чтения файлов данного типа (см. раздел. «Смотреть медиафайлы с USB-носителя»).</p>
<p>Треск или гудение при просмотре или выключении телевизора</p>	<p>Обычное явление, вызванное тепловым сжатием пластика в результате изменения температуры и влажности. Телевизор может издавать негромкое гудение, жужжание, тихий шум из-за особенностей работы электрических цепей. Это не считается дефектом.</p>
<p>Замедленное исполнение управляющих команд</p>	<p>Для точного исполнения управляющей команды процессору телевизора требуется некоторое время на ее обработку. Делайте достаточную паузу между различными управляющими командами для устойчивой работы телевизора. Это не влияет на работоспособность телевизора и не является дефектом.</p>
<p>Проблемы с подпиской Яндекс.Плюс или КиноПоиск</p>	<p>Если у Вас подписка Яндекс.Плюс — изучите рекомендации на сайте yandex.ru/support/plus/troubleshooting.html. О подписке КиноПоиск HD можно почитать на yandex.ru/support/kinopoisk/subscription-kinopoisk.html.</p>

<p>Воспроизведение онлайн-видео идет рывками (тор-мозит)</p>	<p>Остановите воспроизведение, подождите в течение 2–3 минут, затем продолжите просмотр. Возможно неверно выбран тарифный план у Вашего интернет-провайдера. Рекомендованный изготовителем тарифный план должен иметь скорость не менее 10 Мбит/с. Снижать быстродействие могут дополнительные беспроводные устройства подключенные к домашнему роутеру. Проверьте параметры и настройки роутера, в случае неисправности замените его.</p>
<p>Не работает одна из установленных сторонних программ (или работает без звука, или имеет другие замечания)</p>	<p>Вероятно, проблема связана с самой программой (приложением). Попробуйте запустить его позднее или обратиться в службу поддержки создавшей его компании. Производитель не отвечает за работу сторонних приложений.</p>
<p>Беспроводная мышь не работает (не управляется)</p>	<p>Замените старую батарею питания беспроводной мыши. Убедитесь, что между беспроводной мышью и ее приемопередатчиком (из комплекта, подключенному к USB разьему телевизора), нет внешних препятствий и обеспечивается прямая видимость. Замените беспроводную мышь в случае необходимости.</p>
<p>Отсутствует вложенное меню, управление происходит со сбоями</p>	<p>Выключите телевизор из розетки, подождите минуту и включите снова. Сбросьте настройки до заводских (см. раздел «Сбросить настройки»). Всегда выходите из открытых приложений используя клавишу ←.</p>
<p>Я забыл логин или пароль от аккаунта Яндекса</p>	<p>Воспользуйтесь рекомендациями в Помощи Яндекс. Паспорта: yandex.ru/support/passport/troubleshooting/.</p>
<p>Проблемы с подключением к Интернету</p>	<p>Убедитесь, что на стороне провайдера нет проблем с соединением:</p> <ul style="list-style-type: none"> • Попробуйте открыть сайт yandex.ru на смартфоне или компьютере. Если доступа нет, перезагрузите роутер. Если это не помогло, обратитесь к провайдеру. • Подключите телевизор к мобильному Интернету через Wi-Fi Вашего смартфона. Если телевизор подключается и работает стабильно через мобильный Интернет, проблема с соединением по Wi-Fi, скорее всего, на стороне провайдера. <p>Для работы телевизора подключение к Wi-Fi должно быть стабильным. Положите смартфон рядом с телевизором и посмотрите, какой уровень связи он показывает. Если делений меньше половины, переместите телевизор ближе к роутеру или подключите его с помощью кабеля (см. раздел «Заново подключить к интернету»). Перезагрузите телевизор (см. раздел «Перезагрузить или выключить телевизор»). Настройте подключение к Интернету заново (см. раздел «Заново подключить к Интернету»).</p>

Предостережение: не допускайте, чтобы изображение на экране не менялось в течение длительного промежутка времени. Неподвижное высококонтрастное изображение может оставить «тень» на экране. Обычно при отключении «тень» постепенно исчезает, но в дальнейшем может снова появиться. Подобная неисправность не является гарантийным случаем.

Для решения других, не указанных в таблице проблем, связанных с воспроизведением или передачей сигнала, обратитесь в ближайший сервисный центр в Вашем населенном пункте.

Справка и поддержка

Руководство пользователя: yandex.ru/support/smart-tv



Горячая линия: 8 800 600-78-11 (ежедневно с 07:00 до 24:00 по московскому времени, звонок по России бесплатный).

Информация

Жидкокристаллический телевизор — это высокотехнологическое изделие. Экран телевизора содержит несколько миллионов тонкопленочных транзисторов, что обеспечивает идеальное и живое изображение. Иногда на экране телевизора могут появиться несколько неактивных пикселей в форме фиксированных точек синего, зеленого, красного, черного или белого цвета. Имейте в виду, что это не оказывает влияния на работоспособность телевизора и не является дефектом.

Все LCD панели соответствуют классу II по ISO 13406-2.

Стандартом ISO 13406-2 определены 4 класса качества LCD в зависимости от количества дефектных пикселей. Большинство жидкокристаллических телевизоров и дисплеев ведущих мировых производителей соответствуют допуску класса II.

Стандарт ISO 13406-2 различает 4 типа дефектных пикселей

- **Тип 1** — постоянно горящие пиксели (белые);
- **Тип 2** — постоянно негорящие пиксели (черные);
- **Тип 3** — пиксели с другими дефектами, включая дефекты субпикселей и ячеек RGB, составляющих пиксель. Это означает постоянно горящие красные, зеленые и синие пиксели;
- **Кластер** (группа дефектных пикселей) — несколько дефектных пикселей в квадрате 5x5 пикселей.

Таблица 1. Допустимое число дефектных пикселей на миллион пикселей

Класс	Тип 1	Тип 2	Тип 3	Число кластеров, содержащих более 1 дефекта типа 1 или 2	Число кластеров, содержащих более 1 дефекта типа 3
II	2	2	5	0	2

Технические характеристики SMART-системы

Основные характеристики	Процессор	CA55, 4-х ядерный, 1,5 ГГц
	Операционная система	Android 11
	Оперативная память	1.5 Гб DDR3
	Встроенная память	8 Гб (расширяется внешними USB-носителями)
Подключения	Встроенный Wi-Fi	IEEE 802.11b/g/n/ax, 1T1R, 2,4 ГГц.
	Ethernet	LAN RJ-45 10/100 Мбит/с
	Bluetooth	Bluetooth 5.0
	USB	USB 2.0

Технические характеристики

Модель	40FCY2	43FCY2
Торговая марка	DEXP	
Экран	40"	43"
Разрешение экрана	1920×1080 (FHD)	
Тип матрицы	TFT-LCD	
Количество отображаемых цветов	16,7 млн	
Уровень контрастности	5000:1	1200:1
Уровень яркость	250 кд/м ²	
Частота обновления	60 Гц	
Мощность динамика	2 × 10 Вт, 8 Ω	
ТВ-сигнал	DVB-C, DVB-T, DVB-T2, DVB-S, DVB-S2	
Питание	230–240 В 50–60 Гц (допустимое отклонение ±10%)	
Потребляемая мощность	60 Вт	
Поддерживаемые форматы видео	Форматы: dat, .avi, .mp4, .mov, .mkv, .ts Кодеки: MPEG2/4, H.265, VC1	
Поддерживаемые форматы аудио	Форматы: mp3, .wav, .m4a Кодеки: MPEG1/2 Layer3, LPCM, DD	
Поддерживаемые форматы изображения	.jpeg, .bmp, .PNG	
Класс энергоэффективности	А	
Тип крепления шнура питания	Х	
Беспроводное соединения Wi-Fi	Стандарт: IEEE 802.11b/g/n/ax Диапазоны частот: 2400–2483,5 МГц Мощность передатчика: ≤19 дБм	
Беспроводное соединение Bluetooth	Стандарт: IEEE 802.15 Диапазоны частот: 2400–2483,5 МГц Мощность передатчика: ≤2 дБм	
Габариты	С подставкой: 893×179×566 мм Без подставки: 893×78×508 мм	С подставкой: 965×179×609 мм Без подставки: 955×80×554 мм

Таблица поддерживаемых разрешений

НDMI	ПК
480i	800×600 60 Гц
480p	1024×768 60 Гц
576i	1280×768 60 Гц
576p	1360×768 60 Гц
720p 60 Гц	1366×768 60 Гц
1080p 60 Гц	1920×1080 60 Гц

Правила и условия монтажа, хранения, перевозки (транспортировки), реализации и утилизации

- Устройство не требует какого-либо монтажа или постоянной фиксации.
- Хранение устройства должно производиться в упаковке в отапливаемых помещениях у изготовителя и потребителя при температуре воздуха от 5 °С до 40 °С и относительной влажности воздуха не более 80%. В помещениях не должно быть агрессивных примесей (паров кислот, щелочей), вызывающих коррозию.
- Для обеспечения корректной транспортировки устройства необходимо соблюдение следующих требований:
 - извлеките из устройства все внутренние принадлежности, если они есть, и упакуйте их отдельно;
 - убедитесь в правильности упаковки устройства для сохранения его работоспособности и внешнего вида (крупногабаритную технику необходимо обернуть в полиэтиленовую или пузырчатую пленку с подкладками из гофрированного картона в критических местах);
 - надежно зафиксируйте устройство ремнями, чтобы исключить возможность его перемещения по транспортному средству;
 - для полного исключения воздействия внешней среды используйте только крытый транспорт;
 - обеспечьте крайне осторожное обращение с упаковкой при выполнении погрузочно-разгрузочных работ;
 - оберегайте от резких толчков и падений;
 - избегайте длительного пребывания под дождем или мокрым снегом;
 - не ставьте на коробку тяжелые предметы.
- Устройство требует бережного обращения, оберегайте его от воздействия пыли, грязи, ударов, влаги, огня и т.д.
- Реализация устройства должна производиться в соответствии с местным законодательством.
- При обнаружении неисправности устройства следует немедленно обратиться в авторизованный сервисный центр или утилизировать устройство.
- По окончании срока службы батареи, входящей в комплект устройства, не выбрасывайте ее вместе с остальными бытовыми отходами. Утилизация устройства и батареи должна быть осуществлена согласно местным нормам и правилам по переработке отходов, чтобы предотвратить нанесение потенциального вреда окружающей среде в результате неконтролируемого выброса отходов.
- После окончания срока службы изделия его нельзя выбрасывать вместе с обычным бытовым мусором. Вместо этого оно подлежит сдаче на утилизацию в соответствующий пункт приема электрического и электронного оборудования для последующей переработки и утилизации в соответствии с федеральным или местным законодательством. Обеспечивая правильную утилизацию данного продукта, Вы помогаете сберечь природные ресурсы и предотвращаете ущерб для окружающей среды и здоровья людей, который возможен в случае ненадлежащего обращения. Более подробную информацию о пунктах приема и утилизации данного продукта можно получить в местных муниципальных органах или на предприятии по вывозу бытового мусора.

Дополнительная информация

Изготовитель: ОАО «Витязь», Республика Беларусь, 210605, г. Витебск, ул. П. Бровки, 13А.

Изготовлено в Республике Беларусь.

Техническое обслуживание

При соблюдении правил эксплуатации, изложенных в настоящем Руководстве по эксплуатации, срок службы телевизора составляет 4 года со дня продажи через розничную торговую сеть. Если дату продажи установить невозможно, то срок службы исчисляют со дня изготовления телевизора. В течение этого времени изготовитель обеспечивает потребителю возможность использования товара по назначению, а также выпуск и поставку запасных частей в торговые и ремонтные предприятия.

Условия эксплуатации:

- рабочая температура от +10 °С до +35 °С;
- рабочая влажность не более 80% (при температуре 25 °С);
- атмосферное давление от 86 до 106 кПа (от 650 до 800 мм рт. ст.).

Дата изготовления указана на упаковке.

HDMI[®]
HIGH-DEFINITION MULTIMEDIA INTERFACE



Приложение к руководству пользователя

<p>Сертификат соответствия требованиям ТР ТС 004/2011 "О безопасности низковольтного оборудования", ТР ТС 020/2011 "Электромагнитная совместимость технических средств". Телевизор соответствует требованиям технических условий ТУ РБ 300031652.051-2004. Телевизор по условиям безопасности в эксплуатации соответствует требованиям защиты класса II по ГОСТ IEC 60065-2013. Система менеджмента качества проектирования, производства и обслуживания бытовой радиоэлектронной аппаратуры, бытовых электрических приборов, оборудования информационных технологий соответствует требованиям СТБ ISO 9001 - 2015.</p>						
<p>Товар соответствует требованиям технического регламента Евразийского экономического союза ТР ЕАЭС 037/2016 "Об ограничении применения опасных веществ в изделиях электротехники и радиоэлектроники".</p>						
Модель	Масса нетто, кг	Масса брутто, кг	Размер упаковки, мм	Удельная мощность рабочего режима, Вт/см ²	Потребляемая мощность в режиме ожидания, Вт	Потребляемая мощность в выключенном режиме, Вт
40FCY2	5,3	6,8	990×125×575	0,014	0,5	0
43FCY2	6,2	8,0	1055×120×629	0,012	0,5	0

Гарантийный талон

SN/IMEI: _____

Дата постановки на гарантию: _____

Производитель гарантирует бесперебойную работу устройства в течение всего гарантийного срока, а также отсутствие дефектов в материалах и сборке. Гарантийный период исчисляется с момента приобретения изделия и распространяется только на новые продукты.

В гарантийное обслуживание входит бесплатный ремонт или замена элементов, вышедших из строя не по вине потребителя в течение гарантийного срока при условии эксплуатации изделия согласно руководству пользователя. Ремонт или замена элементов производится на территории уполномоченных сервисных центров.

Срок гарантии: 36 мес.

Срок эксплуатации: 48 мес.

Актуальный список сервисных центров по адресу:

<https://www.dns-shop.ru/service-center/>

Гарантийные обязательства и бесплатное сервисное обслуживание не распространяются на перечисленные ниже принадлежности, входящие в комплектность товара, если их замена не связана с разборкой изделия:

- Элементы питания (батарейки) для ПДУ (Пульт дистанционного управления).
- Соединительные кабели, антенны и переходники для них, наушники, микрофоны, устройства «HANDS-FREE»; носители информации различных типов, программное обеспечение (ПО) и драйверы, поставляемые в комплекте (включая, но не ограничиваясь ПО, предустановленным на накопитель на жестких магнитных дисках изделия), внешние устройства ввода-вывода и манипуляторы.
- Чехлы, сумки, ремни, шнуры для переноски, монтажные приспособления, инструменты, документацию, прилагаемую к изделию.
- Расходные материалы и детали, подвергающиеся естественному износу.



Производитель не несет гарантийных обязательств в следующих случаях:

- Истек Гарантийный срок.
- Если изделие, предназначенное для личных (бытовых, семейных) нужд, использовалось для осуществления предпринимательской деятельности, а также в иных целях, не соответствующих его прямому назначению.
- Производитель не несет ответственности за возможный материальный, моральный и иной вред, понесенный владельцем изделия и/или третьими лицами, вследствие нарушения требований руководства пользователя при использовании, несоблюдения рекомендаций по установке и обслуживанию изделия, правил подключения (короткие замыкания, возникшие также в результате воздействия несоответствующего сетевого напряжения, как на само изделие, так и на изделия, сопряженные с ним), хранении и транспортировки изделия.
- Все случаи механического повреждения: сколы, трещины, деформации, следы ударов, вмятины, замятия и др., полученные в процессе эксплуатации изделия.
- Имеются следы сторонней модификации, несанкционированного ремонта лицами, не уполномоченными для проведения таких работ. Если дефект вызван изменением конструкции или схемы изделия, подключением внешних устройств, не предусмотренных Производителем, использованием устройства, не имеющего сертификата соответствия согласно местному законодательству.
- Если дефект изделия вызван действием непреодолимой силы (природных стихий, пожаров, наводнений, землетрясений, бытовых факторов и прочих ситуаций, не зависящих от Производителя), либо действиями третьих лиц, которые Производитель не мог предвидеть.
- Дефект вызван попаданием внутрь изделия посторонних предметов, инородных тел, веществ, жидкостей, насекомых или животных, воздействием агрессивных сред, высокой влажности, высоких температур, которые привели к полному или частичному выходу из строя изделия.
- Отсутствует или не соответствует идентификация изделия (серийный номер). Если повреждения (недостатки) вызваны воздействием вредоносного программного обеспечения; установкой, сменой или удалением паролей (кодов), приведшим к отсутствию доступа к программным ресурсам изделия, без возможности их сброса/восстановления, ввиду отсутствия предоставления данной услуги поставщиком ПО.
- Если дефекты работы вызваны несоответствием стандартам или техническим регламентам питающих, кабельных, телекоммуникационных сетей, мощности радиосигнала, в том числе из-за особенностей рельефа и других подобных внешних факторов, использования изделия на границе или вне зоны действия сети.
- Если повреждения вызваны использованием нестандартных (неоригинальных) и/или некачественных (поврежденных) расходных материалов, принадлежностей, запасных частей, элементов питания, носителей информации различных типов (включая CD, DVD диски, карты памяти, SIM-карты, картриджи).
- Если недостатки вызваны получением, установкой и использованием несовместимого контента (мелодии, графика, видео и другие файлы, приложения Java и подобные им программы).
- На ущерб, причиненный другому оборудованию, работающему в сопряжении с данным изделием.



