

Пайдалану бойынша нұсқаулық

LED теледидар

40FCY2

43FCY2

DEXP

Мазмұны

Декларация	4
Сақтық шаралары	5
Теледидарды орнату	7
Теледидарды қабырғаға орнату кезіндегі қашықтық	8
Теледидарды тірекке орнату кезіндегі қашықтық	9
Тіректі құрастыру және қабырғаға орнату	10
Тіректі құрастыру	10
Қабырғаға орнату (опционалды)	11
Теледидар схемасы	12
Сыртқы байланыстар	14
Антенна қосылымы.....	14
Сыртқы құрылғылар қосылымы.....	14
HDMI құрылғылар қосылымы.....	15
TJH күшейткіш қосылымы.....	15
Компьютер қосылымы	15
DVD ойнатқыш қосылымы	16
Сi+ шартты кіру карта қосылымы.....	16
Құлаққаптар, USB құрылғылар қосылымы.....	17
Қашықтықтан басқару пульті	18
Қашықтан басқару пультіне батареяларды орнату	19
Батареяларды өңдеу	19
Қашықтан басқару пульті әрекет қашықтығы.....	19
Бірінші бастау	20
Негізгі экранның негізгі мүмкіндіктері	21
Параметрлер	22
Қашықтан басқару пультіні немесе басқа құрылғыны Bluetooth арқылы қосу.....	22
Күн мен уақытты өзгерту	22
Экран параметрлерін өзгерту.....	22
Дыбыс параметрлерін өзгерту	23
Интернет арнасын таңдаулыларға қосу.....	23
Балалар режимін қосу	23
Интернетке қайта қосылу	24
Аккаунт қосу	24
Микробағдарламаны жаңарту	24
Параметрлерді қалпына келтіру	24
Басқа параметрлер	25
Онлайн телеарналарды, фильмдерді, телехикаяларды және бейнелерді қарау	25
Кәбiлдiк, спутниктік және жерүсті телеарналарды қарау	25
КиноПоиск немесе онлайн бейнелерді іздеу	26
Бейнені сыртқы құрылғыдан қарау	26
USB дискісінен медиафайлдарын қарау	26
Дыбысты сыртқы аудио жүйеге немесе құлаққапқа тарату	27
Қолданбаларды пайдалану жолы	27
Смартфоннан немесе планшеттен суретті тарату	27
Теледидарды қайта жүктеу немесе өшіру	28
Ықтимал проблемалар және олардың шешімі	28
Ақпарат және қолдау	31
Ақпарат	31
SMART жүйесінің техникалық сипаттамалары	32
Техникалық сипаттамалары	33
Монтаждау, сақтау, тасымалдау (тасу), өткізу және кәдеге жарату ережелері мен шарттары	34
Қосымша ақпарат	35
Пайдалану бойынша нұсқаулыққа қосымша	36

Құрметті сатып алушы!

Біздің өнімді таңдағаныңыз үшін алғыс айтамыз.

Біз Сізге сапалы, функционалды және жоғары талаптарға сәйкес әзірленген және жасалған өнімдер мен құрылғыларды ұсынуға қуаныштымыз. Пайдалануды бастамас бұрын, Сіздің қауіпсіздігіңізге қатысты маңызды ақпаратты, сондай-ақ өнімді дұрыс пайдалану және оған күтім жасау бойынша ұсыныстарды қамтитын осы нұсқаулықты мұқият оқып шығыңыз. Осы нұсқаулықтың сақталуына назар аударыңыз және оны өнімді одан әрі пайдалану кезінде анықтамалық материал ретінде пайдаланыңыз.

Теледидар сымсыз немесе кәбіл арқылы (соның ішінде теледидар бағдарламалары немесе бейне ойнату құрылғыларының сигналдары — мысалы, DVD/Blu-ray ойнатқыштары, ойын консольдері және т.б.) берілетін кескіндер мен дыбыстарды қабылдауға және көрсетуге арналған электрондық құрылғы.

DEXP өнімдерін жетілдіру бойынша тұрақты жұмыстардың арқасында кейбір функциялардың техникалық сипаттамалары, сыртқы түрі және сипаттамалары нұсқаулықтағы (бұдан әрі — ОМ) ақпаратқа сәйкес келмеуі мүмкін. Егер ОМ мен нақты функциялар арасында сәйкессіздік болса, соңғысы басым болады.

Декларация



Осы құрылғы арқылы қол жеткізілетін, тек жеке, коммерциялық емес мақсатта пайдалануға арналған кез келген мазмұн мен қызметтер тиісті үшінші тараптың меншігі болып табылады және авторлық құқық, патент, сауда белгісі және басқа зияткерлік меншік құқықтары туралы ережелер мен заңдар бойынша қорғалуы тиіс. Мұндай мазмұн мен қызметтердің ешбір бөлігін мазмұн иесінің немесе қызмет жеткізушінің алдын ала рұқсатынсыз өзгертуге, қайталауға, жариялауға, жүктеп салуға, таратуға, аударуға, сатуға немесе олардан алынған өнімдерді өндіру немесе тарату үшін пайдалануға болмайды.

Сіз осы құрылғыны пайдалануға байланысты тәуекелді өзіңіз ғана көтеретінізді және осы құрылғы арқылы қол жеткізілетін кез келген мазмұн мен қызметтердің сапасына, өнімділігіне және дәлдігіне байланысты кез келген тәуекелді өзіңіз көтеретінізді мойындайсыз және келісесіз. Қолданыстағы заңмен рұқсат етілген дәрежеде бұл құрылғы және үшінші тарап мазмұны мен қызметтері тікелей немесе жанама кепілдіксіз беріледі.

Осы құрылғымен қамтамасыз етілген кез келген мазмұн мен қызметтер тиісті үшінші тараптың меншігі болып табылады және Өндіруші осы құрылғы арқылы берілген мазмұнның сапасына, уақтылығына, заңдылығына немесе толықтығына қатысты ешқандай мәлімдеме немесе кепілдік бермейді және Өндіруші ешқандай жауапкершілік көтермейді. кез келген құқықтық салдарлар немесе залал үшін жауапкершілік.

Өндіруші белгілі бір мазмұнды немесе қызметтерді пайдалануды немесе қол жеткізуді шектеу құқығын өзіне қалдырады. Мазмұн мен қызметтер үшінші тараптың желісі және тасымалдау құралы арқылы тасымалданатындықтан, Өндіруші тұтынушыларға қызмет көрсетпейді және мұндай қызметті көрсетуге міндетті емес.

Сақтық шаралары

	НАЗАР АУДАРЫҢЫЗ ЭЛЕКТР ТОҒЫНЫҢ СОҒУ ҚАУІПІ, АШПАҢЫЗ	
ЕСКЕРТУ: ЭЛЕКТР ТОҒЫНЫҢ СОҒУ ҚАУІПІН АЗАЙТУ ҮШІН ТЕЛЕДИДАРДЫҢ АЛДЫҢҒЫ НЕМЕСЕ АРТҚЫ ҚАҚПАСЫН АЛМАҢЫЗ. ҚҰРЫЛҒЫНЫҢ ҚҰРАМЫНДА ПАЙДАЛАНУШЫ ЖӨНДЕЙТІН НЕМЕСЕ АЛМАСТЫРАТЫН БӨЛШЕКТЕР ЖОҚ. ЖӨҢДЕУ БОЙЫНША БІЛІЛІЛГЕН ҚЫЗМЕТКЕРГЕ МІНДЕТ ЕТІҢІЗ.		



Үшбұрыштың ішіндегі найзағай пайдаланушыны өнімде электр тогының соғуына әкелуі мүмкін қауіпті кернеудің болуы туралы ескертеді. Осы белгімен белгіленген панельді алып тастауға тыйым салынады.



Үшбұрыш ішіндегі леп белгісі пайдаланушыға тиісті қызмет көрсету немесе ақаулықтарды жою нұсқауларының болуы туралы ескертеді.

Бұл құрылғы коммерциялық пайдалануға арналмаған.

Өрт немесе электр тогының соғу қаупін азайту үшін теледидарды ылғалға немесе жаңбырға ұшыратпаңыз. Құрылғыға судың шашырауын немесе тамшылауын болдырмаңыз.

Теледидарға суы бар кез келген ыдысты (вазалар, бөтелкелер, стакандар, т.б.) қоюға тыйым салынады.

Теледидардың экраны мен корпусы жұмыс кезінде қызып кетуі мүмкін. Бұл ақаулық емес.

Құрылғыдан түтін, біртүрлі шу немесе иіс шыққанын байқасаңыз:

- теледидарды дереу өшіріңіз;
- ашаны розеткадан суырыңыз;
- уәкілетті қызмет көрсету орталығына хабарласыңыз.

Төмендегі ақаулардың кез келгені орын алса, теледидарды бірден ажыратып, білікті қызмет көрсету қызметкерлеріне хабарласыңыз:

- аша немесе қуат сымы зақымдалған;
- розеткаға сәйкес келмеуі;
- құлау немесе соғу нәтижесінде теледидар зақымдалған;
- теледидар ылғалға ұшыраған немесе оған бөгде заттар түсіп кеткен.

Ешқашан кез келген заттарды теледидарға итермеңіз, себебі олар қауіпті кернеуге немесе қысқа тұйықталу бөліктеріне тиіп, өрт шығуы немесе ток соғуы мүмкін.

Бұл құрылғы балалардың немесе физикалық, сенсорлық немесе ақыл-ой қабілеттері шектеулі адамдардың қауіпсіздігіне жауапты біреудің қадағалауынсыз пайдалануына арналмаған. Балаларға құрылғымен ойнауға рұқсат бермеңіз.

Қабырғадағы розеткаларды, ұзартқыш сымдарды немесе адаптерлерді шамадан тыс жүктемеңіз, себебі бұл өртке немесе электр тогының соғуына әкелуі мүмкін. Қуат сымын басып кетпейтіндей немесе үстіне немесе жақын жерде орналасқан заттар қысып алмайтындай етіп бағыттау керек. Штепсельдік розеткалардың жанындағы қуат сымына және олардың теледидардан шығатын жеріне ерекше назар аударыңыз. Оны ажырату үшін теледидардың ашасы әрқашан қолжетімді болуы керек. Штепсельді розеткадан суырғанда, штепсельді сымнан емес, қолыңызбен ұстаңыз. Ылғал қолмен ашаны розеткадан ешқашан ажыратпаңыз.

Экранды баспаңыз немесе сызбаңыз немесе теледидарға ешбір зат қоймаңыз. Бұл сурет сапасының нашарлауына немесе экранның зақымдалуына әкелуі мүмкін.

Өрттің алдын алу үшін теледидардың жанына шам сияқты ашық от көздерін қоймаңыз.

Сыртқы антенна электр беру желілеріне немесе басқа электр немесе қуат тізбектеріне жақын немесе осындай желілерге немесе желілерге түсіп кетуі мүмкін жерде орналаспауы керек. Сыртқы антеннаны орнатқан кезде өте сақ болу керек және электр желілеріне тиіп кетпеу керек, себебі бұл өлімге әкелуі мүмкін.

Теледидар бірнеше күн бойы пайдаланылмаса, қауіпсіздік және қуат үнемдеу мақсатында теледидарды розеткадан ажырату керек. Теледидар өшірілсе, бірақ электр розеткасынан ажыратылмаған болса, ол солай Күту режимінде. Кейбір теледидар мүмкіндіктері теледидардың дұрыс жұмыс істеуі үшін күту режимінде қалуын талап етуі мүмкін.

Найзағай жақындағанда, теледидарды өшіріп, қуат ашасын розеткадан ажыратып, антеннаны теледидардан ажырату керек.

Құлаққаптан шыққан тым қатты дыбыс есту қабілетіңізге зақым келтіруі мүмкін.

Теледидарды орнату

Теледидарды орнату бойынша кеңестер

- Оңай қосу және өшіру үшін теледидарды айнымалы ток розеткасының жаңына орнату керек.
- Өзіңіздің қауіпсіздігіңіз үшін қабырғаға бекітетін сәйкес кронштейнді немесе тұғырды таңдаңыз.
- Теледидарды қабырғаға орнату үшін білікті маманға хабарласыңыз. Қате орнату теледидардың тұрақсыздығына әкелуі мүмкін.

Назар аударыңыз

Теледидар тегіс, тұрақты бетке қойылмаса, құлау мүмкіндігіне байланысты ол қауіпті болуы мүмкін. Зақым келтірмеу үшін келесі сақтық шараларын сақтау керек:

- Теледидар өндірушісі ұсынған шкафтарды/тіректерді пайдаланыңыз.
- Теледидарды тек тегіс, тұрақты беттерге қойыңыз.
- Теледидардың өзі орнатылған жиһаздың шетінен салбырап тұрмайтынына көз жеткізіңіз.
- Бекітілмеген болса, теледидарды биік жиһаздың үстіне қоймаңыз.
- Теледидарды жиһаз мен теледидар арасындағы матаның немесе басқа заттардың үстіне қоймаңыз.
- Теледидарды механикалық діріл әсер ететін орындарға орнатпаңыз.
- Теледидарды жәндіктер кіруі мүмкін жерлерге орнатпаңыз.
- Теледидарды кондиционерге қарама-қарсы орнатпаңыз, әйтпесе ылғал экранның ішкі панелінде конденсацияланып, зақым келтіруі мүмкін.
- Теледидарды күшті магнит өрісі бар жерге орнатпаңыз, әйтпесе ол кедергі тудыруы және электромагниттік толқындар оның дұрыс жұмыс істемеуіне әкелуі мүмкін.
- Балаларға теледидар орнатылған жиһазға шығуға тырысқанда болатын қауіптерді түсіндіріңіз.

Желдету

- Төмендегі схемаларда көрсетілгендей, теледидардың барлық жағында қажетті бос орын қалғанын тексеріңіз.
- Желдету саңылауларын жаппаңыз немесе шкафқа қандай да бір зат салмаңыз.
- Құрылғыны кіріктірілген шкафтар сияқты шектеулі кеңістіктерге қоймаңыз. Бұл қалыпты желдетуге кедергі жасайды және теледидардың істен шығуына әкеледі.

Теледидарды қабырғаға орнату кезіндегі қашықтық

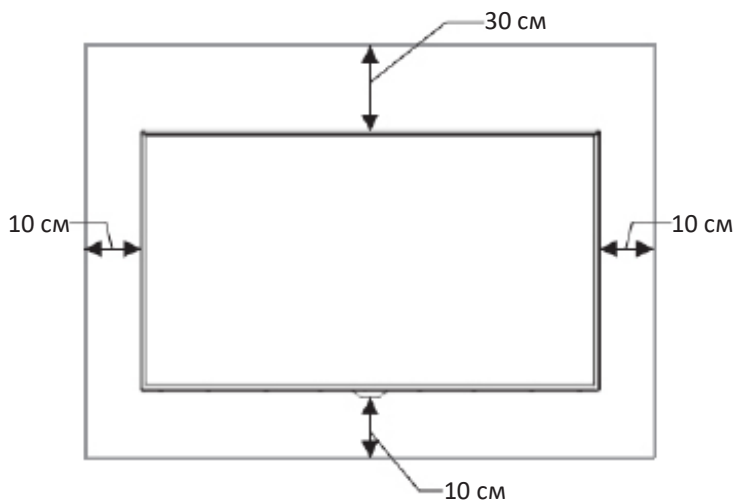

Ауа айналымына кедергі

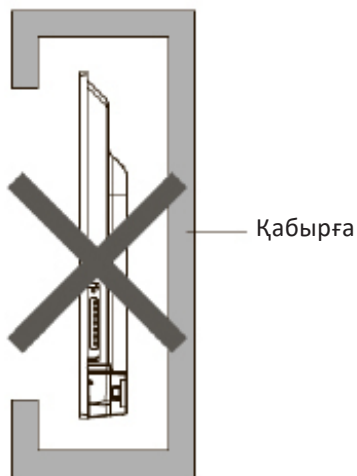

Ескертпе: теледидарды қабырғаға орнатқанда, артқы панель мен қабырға арасындағы ұсынылған қашықтық 7 см-ден кем болмауы керек.

Теледидарды тірекке орнату кезіндегі қашықтық

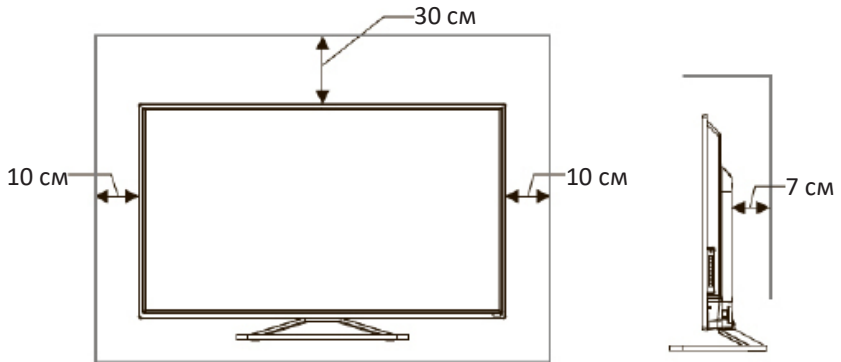

Ауа айналымына кедергі

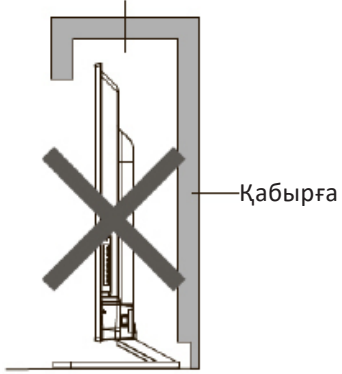

Тіректі құрастыру және қабырғаға орнату

Теледидарды орнатпас бұрын, теледидарды қораптан шығарып, барлық құрамдас бөліктердің бар екеніне көз жеткізіңіз:

- теледидар;
- нұсқаулық;
- қашықтықтан басқару пульті;
- қуат сымы (теледидарға қосуға болады);
- AAA батареялары (2 дана) (қосымша);
- тіректі бекіту бұрандалары (4 дана);
- тірек (2 дана);
- тұтынушылық қаптама.

Егер олар жоқ болса, сатушыға хабарласыңыз.

Тіректі құрастыру

1. Тіректі орнату/алу алдында теледидардың өшірілгеніне көз жеткізіңіз.
2. Теледидарды зақымдамау үшін бетін төмен қаратып жұмсақ бетке қойыңыз.
3. Тіректерді қаптамадан шығарып, теледидардың астыңғы жағындағы ұяларға салыңыз.
4. Жинақтағы 4 бұранданы пайдаланып тіректерді бекітіңіз.
5. Теледидардан тұғырларды алу үшін 3 және 4-қадамдарды кері ретпен орындаңыз.

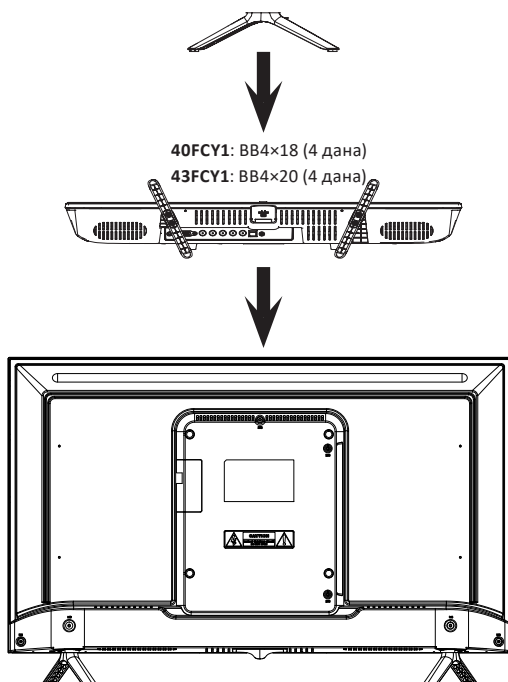

Қабырғаға орнату (опционалды)

Теледидарды қабырғаға арнайы қабырға кронштейнінің көмегімен орнатуға болады (жеткізілімге кірмейді). Теледидарды қабырғаға орнатпас бұрын өндірушінің тіректерін алып тастау керек.

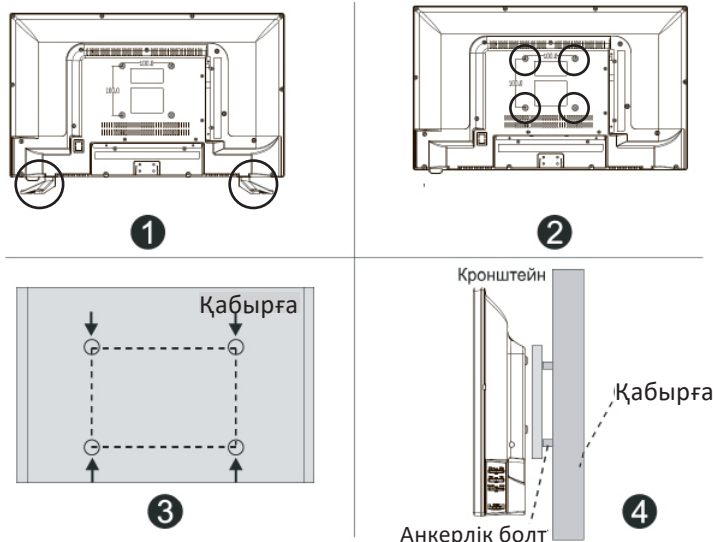

1. Теледидарды зақымдамау үшін бетін төмен қаратып жұмсақ бетке қойыңыз.
2. Бұрауышты пайдаланып, теледидардың төменгі жағындағы бұрандалар мен өндірушінің тіректерін алыңыз (1).
3. Бұрандалар үшін тесіктерді кронштейннің (3) өлшемдеріне сәйкес қарындашпен белгілеңіз. Қабырғадағы тесіктерді бұрғылаңыз және бекіту үшін 4 анкерлік болтты салыңыз.
4. Кронштейнді бекіту (2) және құрылымды қабырғаға ілу (4) үшін теледидардың артқы жағындағы бұрандаларды қатайтыңыз.

Қабырғаға орнату сипаттамасы

Қабырғадағы тесік үлгісі (мм)	200×200
Қабырғаға бекітетін болт өлшемі	M6

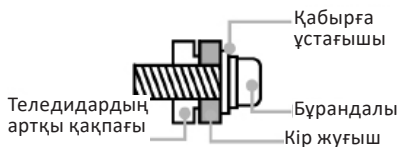

Ескертпелер:

- Жоғарыдағы схема тек анықтама үшін берілген.
- Орнату үшін VESA стандартына сәйкес келетін кронштейндерді пайдаланыңыз.

Теледидар тізбегі

Алдыңғы және бүйірлік панельдер

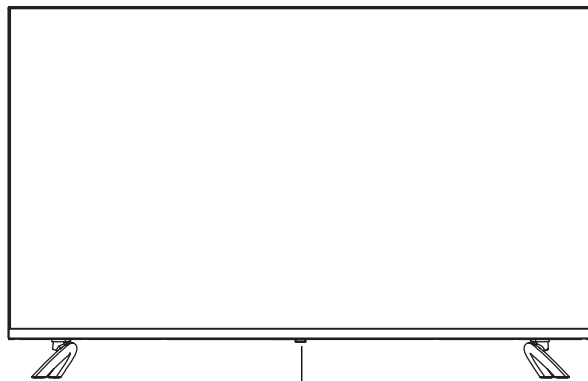

Қашықтан басқару датчигі / Қуат индикаторы

Аты	Сипаттама
Қашықтан басқару датчигі	Қашықтан басқару пультінен қашықтағы сигналдарды қабылдайды. Датчиктің жанына ештеңе қоймаңыз, себебі бұл оның жұмысына әсер етуі мүмкін.
Қуат батырмасы	Теледидарды қосу/өшіру үшін батырманы басыңыз.
Қуат индикаторы	Күту режимінде индикатор қызыл жанады. Жұмыс режимінде индикатор жанбайды.

Ескертпелер:

- Суреттер анықтама үшін берілген.
- Қуат қосылғанда, теледидарға бағдарламаны жүктеуге бірнеше секунд кетеді. Теледидарды дереу өшірмеңіз, себебі бұл жұмыста қиындықтар тудыруы мүмкін.

Артқы және бүйірлік панельдер

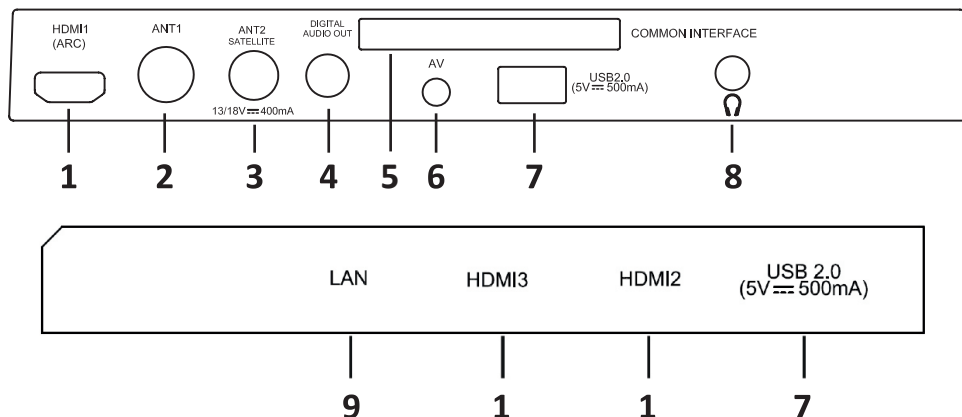

1. HDMI кірісі, жоғары ажыратымдылықтағы сигналға арналған интерфейс. ARC функциясын қолдайды.
 2. Антенна қосқышы.
 3. Спутниктік тарелканы қосуға арналған қосқыш.
 4. DIGITAL AUDIO OUT ұясы.
 5. CAM модулін қосуға арналған слот.
 6. AV IN кәбілін қосуға арналған қосқыш.
 7. USB қосқышы.
 8. Құлаққап ұясы.
 9. LAN RJ45 қосқышы. Желіге қосылу үшін RJ45 ашасы бар LAN кәбілін пайдаланыңыз (жеткізілімге кірмейді).
- Кез келген қосылымдарды жасамас бұрын қосқыштардың орнын және түрін тексеріңіз. Бос байланыс кескін немесе түс мәселелерін тудыруы мүмкін. Барлық қосылымдар тығыз және қауіпсіз екеніне көз жеткізіңіз. Барлық аудио және бейне жабдықтарды теледидарға қосу мүмкін емес. Қосымша мәліметтер алу үшін үйлесімділік пен қосылу мүмкіндігін білу үшін қосылған құрылғының нұсқаулығын қараңыз.
 - Сыртқы жабдықты қоспас бұрын, электр тогының соғуын болдырмау үшін қуат ашасын розеткадан суырыңыз.

Сыртқы байланыстар

Антенна қосылымы

- Антенна кәбілінің ашасын теледидардың артқы жағында орналасқан антенна ұясына салыңыз.
- Кәбілдік хабар тарату сигналдарын жоғары сапалы қабылдауды қамтамасыз ету үшін ұжымдық антеннаны пайдалану ұсынылады.
- Эфирдегі хабарларды жақсырақ қабылдау үшін 75 Ом (жеткізілімге кірмейді) тән кедергісі бар коаксиалды RF кабелін пайдаланыңыз.
- Антенна кәбілін қуат сымымен бірге оралуға болмайды!

Назар аударыңыз!

Сыртқы жеке антеннаны пайдаланған кезде найзағай орнату қажет.

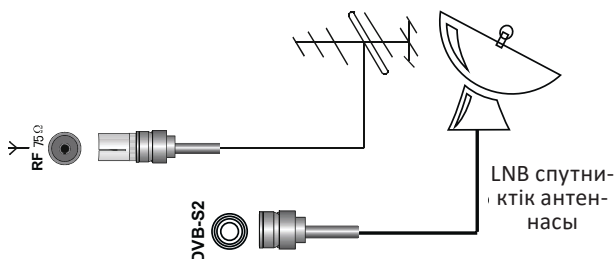

Сыртқы құрылғылар қосылымы

Назар аударыңыз!

Кез келген сыртқы құрылғыны теледидарға қоспас бұрын, екі құрылғыны да ажыратыңыз.

Төмен жиілікті кіріс арқылы сыртқы құрылғыны қосу үшін:

- Арнайы кәбілді (теледидармен бірге берілмейді) пайдаланып, сыртқы құрылғының шығыстарын теледидардың аудио/бейне кірістеріне қосыңыз.
- Басты беттен **Барлық кірулер** мәзірін таңдаңыз. Экранда дереккөздердің тізімі пайда болады - қажеттісін тауып, қашықтан басқару пультіндегі ОК батырмасын басыңыз.

Телеарналарды көруге оралу үшін қашықтан басқару құралындағы ← батырмасын басыңыз.

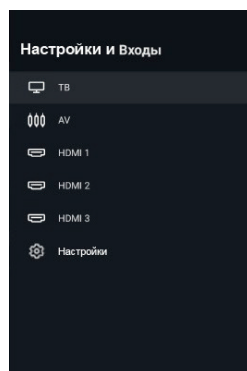

Қосар алдында қосылған жабдықтың нұсқаулығын оқып шығыңыз. Сыртқы құрылғыдан сигналды ойнату үшін сәйкес аудио және бейне кірістерін дұрыс таңдаңыз.

HDMI құрылғылар қосылымы

Теледидарыңызда 1.4 нұсқасы бар және HDMI 1 портындағы ARC функциясын қолдайды. Audio Return Channel (ARC кері дыбыс арнасы) — қысылған көлемді дыбысты кез келген аралық құрылғы, мысалы, үй кинотеатры қабылдағышы, жіберу үшін пайдалануға болатын технология. бөлек оптикалық аудио кәбілді пайдаланбай. Басқаша айтқанда, сигналды ресиверден теледидарға жіберу үшін пайдаланылған HDMI арнасы да қарама-қарсы бағытта жұмыс істей алады. Бұл жағдайда оптикалық немесе электрлік сандық S/PDIF кәбілі қажет емес.



ТЖ күшейткіш қосылымы

Тек DTV немесе HDMI сигнал көзі үшін. Сыртқы аудио жүйенің коаксиалды кірісін теледидардың сәйкес шығысына қосыңыз. Теледидардың коаксиалды шығысы сыртқы аудио жүйесіне бұрмаланбай жоғары сапалы дыбысты жіберуді қамтамасыз етеді.

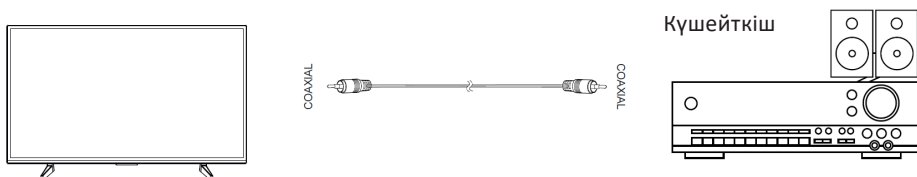

Компьютер қосылымы

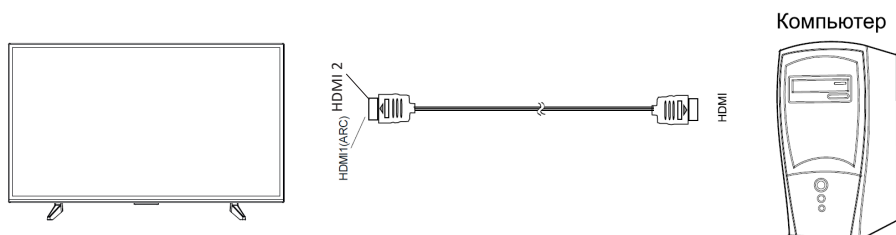

DVD ойнатқыш қосылымы

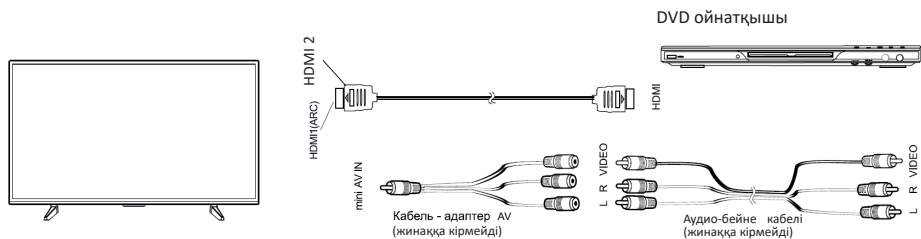

Опциялардың бірін пайдаланыңыз:

1. DVD ойнатқышын HDMI кәбілі арқылы теледидарға қосыңыз.
2. Сыртқы құрылғыны теледидардың **AV IN** кірісіне жалғаған кезде міні ағын AV кәбілін (пакетке кірмейді) пайдаланыңыз.

CI+ шартты кіру карта қосылымы

Шартты қол жеткізу модулін қосу үшін CAM модулін шартты кіру картасымен COMMON INTERFACE қосқышына қосыңыз.

DVB-C сигнал көзін таңдаңыз. Арналарды қолмен немесе автоматты түрде іздеңіз.

Ескерту: жергілікті сандық кәбілдік қызмет провайдерінен CI+ шартты кіру картасы бар CAM модулін сатып алуға және олардан CI+ картасын пайдалану туралы ақпаратты сұрауға болады. CI+ картасымен жұмыс істеу кезінде қандай да бір қиындықтар туындаса, қызмет көрсету бөліміне хабарласыңыз.

CAM модулін COMMON INTERFACE ұясына орнату

CAM модулін COMMON INTERFACE ұясына абайлап салыңыз. Модуль контактілерімен алға, ал жапсырмасы сізге қарап тұрған жағы болуы керек. Қосу кезінде шамадан тыс күш қолданбаңыз және модуль түзу салынғанына және майыспағанына көз жеткізіңіз.

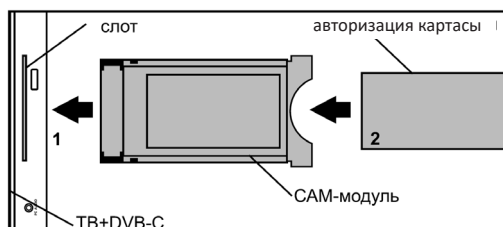

Назар аударыңыз!

CAM модулін кірістіру/шығару алдында теледидардың өшірілгеніне көз жеткізіңіз. Содан кейін CI+ картасын қызмет провайдерінің нұсқауларына сәйкес CAM модуліне салыңыз. CI+ кейбір елдер мен аймақтарда қолдау көрсетпейді; қызмет провайдеріңізбен кеңесіңіз.

Құлаққаптар, USB құрылғылар қосылымы



USB құрылғысын теледидарға қосуға арналған қосқыш тек USB режимінде белсенді болады.

1. Сандық камераны теледидарға USB кәбілі арқылы қосыңыз.
2. Құлаққаптарды  ұясына қосыңыз. Құлаққаптардың дыбыс деңгейі теледидар динамиктерінің дыбыс деңгейі сияқты реттеледі.
3. USB дискісін тікелей USB 2.0 қосқышына қосыңыз.

Назар аударыңыз!

- Қатты дискіні немесе USB сақтау құрылғысын қосқанда, әрқашан қосылған құрылғының қуат адаптерін қуат көзіне қосыңыз. Жалпы ток тұтынуынан асып кету құрылғының дұрыс жұмыс істемеуіне әкелуі мүмкін. USB 2.0 құрылғылары үшін максималды ток 500 мА құрайды.
- Қатты диск тогы 1 А-дан үлкен немесе оған тең болса, оны қосу теледидардың қайта жүктелуіне немесе өздігінен құлыпталуына әкелуі мүмкін.
- USB порты 5 В кернеуін қолдайды.

Қашықтықтан басқару пульті

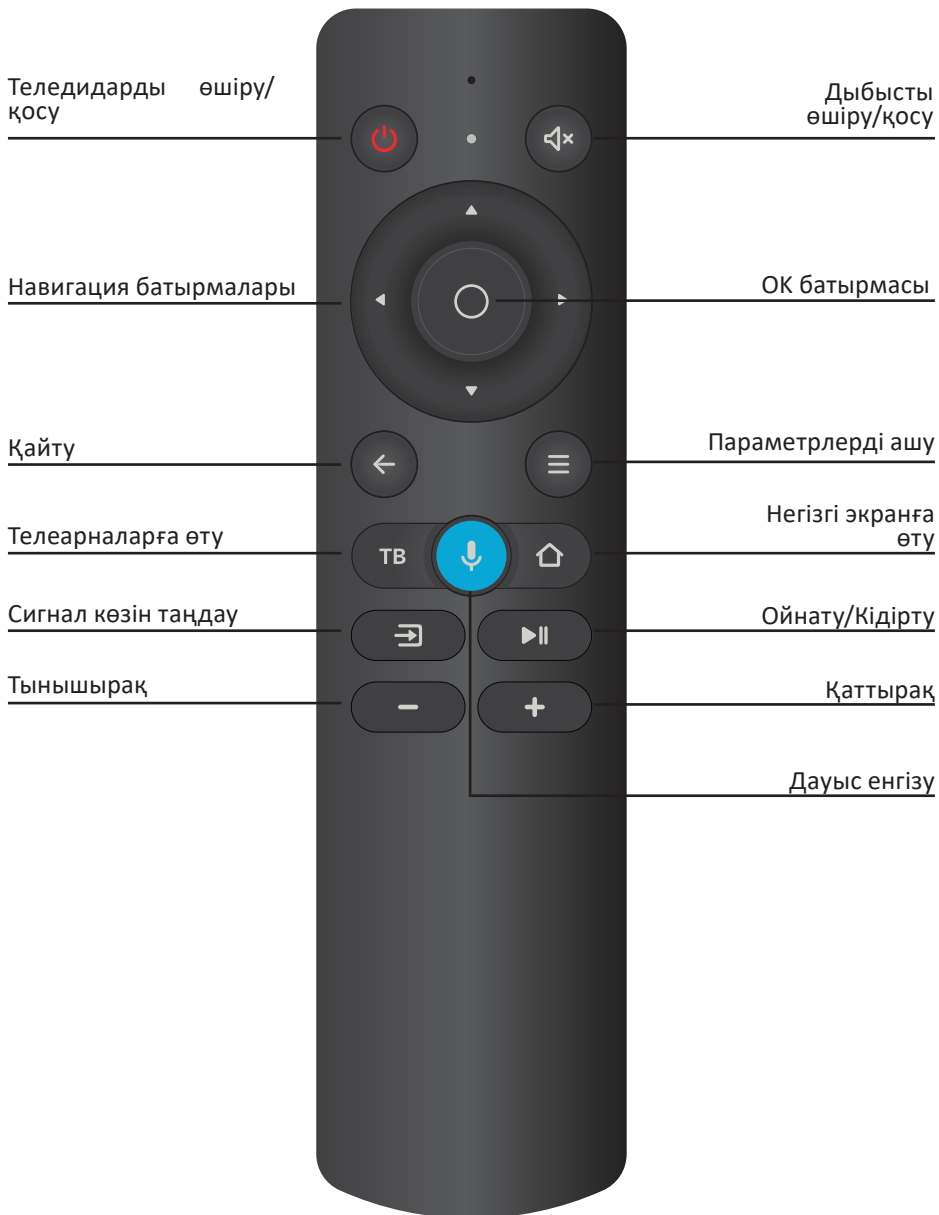

Ескертпе: қашықтан басқару құралының пернелері оның нақты көрінісінен өзгеше болуы мүмкін.

Қашықтан басқару пультіне батареяларды орнату

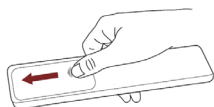

Қашықтан басқару пультінің батарея бөлімін ашу үшін артқы қақпақты сырғытыңыз.

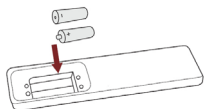

Екі AAA батареясын салыңыз. Батареялардың полярлығы дұрыс екеніне көз жеткізіңіз: ⊕ және ⊖ батареялары батарея бөліміндегі ⊕ және ⊖ таңбаларына сәйкес келеді.

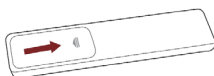

Батарея бөлігінің қақпағын жабыңыз.

Ескертпелер: өнім суреттері тек анықтама үшін берілген. Шын мәнінде, өнімнің сыртқы түрі басқаша болуы мүмкін.

Батареяларды өңдеу

- Батареяларды дұрыс пайдаланбау коррозияға немесе ағып кетуге, өртке, жеке жарақатқа немесе мүліктің зақымдалуына әкелуі мүмкін.
- Осы нұсқаулықта көрсетілген типтегі батареяларды ғана пайдаланыңыз.
- Ескі және жаңа батареяларды немесе әртүрлі типтегі батареяларды бір уақытта пайдаланбаңыз.
- Құрылғымен бірге берілген батареяның қызмет ету мерзімі аяқталғанда, оны жалпы тұрмыстық қоқыспен бірге тастамаңыз. Қалдықтарды бақылаусыз тастау нәтижесінде қоршаған ортаға ықтимал зиянның алдын алу үшін құрылғы мен батареяны қоқысты жоюдың жергілікті ережелеріне сәйкес тастаңыз.

Қашықтан басқару пульті әрекет қашықтығы

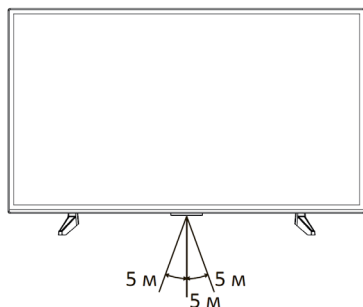





Қашықтан басқару құралының алдыңғы панельдегі инфрақызыл сәуле сенсорына қиялдағы перпендикулярдан ауытқу бұрышы 20 градустан аспайтынына және теледидарға дейінгі қашықтық 5 метрден аспайтынына көз жеткізіңіз.

Бірінші бастау

1. Теледидарды 230–240 В 50–60 Гц розеткаға қосыңыз (рұқсат етілген ауытқу $\pm 10\%$) және теледидар корпусындағы немесе қашықтан басқару пультіндегі қуат батырмасын басыңыз. Теледидар қосылып, экранда сәлемдесу хабары пайда болғанша күтіңіз. Содан кейін қашықтан басқару пультіндегі **OK** батырмасын басыңыз.
2. Пайдаланушы келісімін оқып, қашықтан басқару пультіндегі **OK** батырмасын басыңыз.
3. Теледидардың интернетке қосылу әдісін таңдаңыз: Wi-Fi немесе жергілікті желі арқылы. Сымсыз желіні пайдаланып жатсаңыз, оны тізімнен тауып, қашықтан басқару құралындағы **OK** батырмасын басып, желі құпия сөзін енгізіңіз. Жергілікті желіге қосылу үшін LAN сымын жалғап, **Сым арқылы** опциясын таңдаңыз.
4. Теледидарды интернетке қосқыңыз келмесе, **Өткізіп жіберу** батырмасын басыңыз — қашықтан басқару құралын қосу кезеңіне өтесіз (9-қадамды қараңыз). Интернетсіз сіз желіден телеарналар мен бейнелерді көре алмайтыныңызды, сонымен қатар теледидардың микробағдарламасы жаңартылмайтынын ескеріңіз.
5. Уақыт белдеуіңізді таңдаңыз.
6. Теледидар микробағдарлама жаңартуларын интернеттен іздей бастайды. Операцияның аяқталуын күтіңіз.
7. Яндекс тіркелгіңізге кіріңіз:
 - Смартфоныңызда Яндекс қолданбасы болса және оған рұқсатыңыз болса, оны ашып, іздеу жолағындағы камера белгішесін басып, теледидар экранынан QR кодын сканерлеңіз.
 - Интернетке қосылған кез келген компьютерде, телефонда немесе планшетте Яндекс қолданбасы болмаса, браузерді ашып, мекенжай жолағына yandex.ru/activate енгізіңіз. Егер сайт авторизация сұрауын көрсетсе, тіркелгіңізге кіріңіз. Содан кейін теледидар экранынан кодты енгізіп, **Кіру** батырмасын басыңыз.
 - Яндекс тіркелгісіне кіру үшін екі факторлы аутентификацияны қолданаңыз, Яндекс.Ключ қолданбасын ашып, теледидар экранынан QR кодын сканерлеңіз.
8. Авторизацияның аяқталуын күтіп, қашықтан басқару пультіндегі **OK** батырмасын басыңыз.
9. Экран қашықтан басқару құралын Bluetooth арқылы теледидарға қосуды сұрайды. Қосылуды бастау үшін қашықтан басқару пультіндегі дыбыс деңгейін төмендету және жоғарылату түймелерін бір уақытта басып, индикатор жыпылықтағанша ұстап тұрыңыз. Қосылым аяқталғанда, теледидардың негізгі экраны ашылады.

Негізгі экранның негізгі функциялары

Поиск	Бейнелерді желіде іздеу үшін таңдаңыз.
Главная	Сізге жеке ұсынылатын интернет-телеарналар мен бейнелер. Неғұрлым көп бейнелер мен шоулар қарасаңыз, ұсыныстар соғұрлым дәлірек болады. Сондай-ақ осы бөлімде сіз «Менің хабарым» — бағдарламасы сіздің қызығушылықтарыңызды ескере отырып құрылған арнаны қоса аласыз.
ТВ	Кірістірілген интернет арналары теледидарда қолжетімді.
	Теледидардағы қолданбалар (Қолданбаларды пайдалану жолын қараңыз).
	Теледидар параметрлері («Параметрлер» бөлімін қараңыз). Бұл функцияны қашықтан басқару пультіндегі  батырмасы арқылы да көрсетуге болады.
	Тіркелгіні басқару («Тіркелгі қосу» бөлімін қараңыз).

Көру үшін сізге Яндекс.Плюс немесе КиноПоиск жазылымы қажет. Белсенді жарнамалық кезең немесе жарнамалық код жұмыс істейді.

Теледидарды орнату туралы толық ақпарат алу үшін yandex.ru/support/smart-tv веб-сайтындағы анықтаманы оқыңыз.



Параметрлер

Қашықтан басқару пультін немесе басқа құрылғыны Bluetooth арқылы қосу

Қашықтан басқару пульті мен теледидарды алғаш қосқан кезде Bluetooth арқылы жұптаспаған болсаңыз, мұны кейінірек жасаңыз, әйтпесе дауыспен енгізуді пайдалана алмайсыз. Сонымен қатар, пернетақтаны, тінтуірді, джойстикті немесе басқа басқару құрылғысын қосуға болады:

1. Теледидардың негізгі экранында  батырмасын басып, **Қашықтан басқару құралы және аксессуарлар** тармағына өтіп, **Құрылғы қосу** опциясын таңдаңыз.
2. Құрылғыны қосылым режиміне қойыңыз. Қашықтан басқару құралын байланыстырсаңыз, ондағы дыбыс деңгейін төмендету және жоғарылату батырмаларын бір уақытта басып тұрыңыз және индикатор жыпылықтағанша күтіңіз.
3. Теледидардың құрылғыны анықтап, оған қосылуын күтіңіз.

Күн мен уақытты өзгерту

1. Теледидардың негізгі экранында  батырмасын басыңыз, одан кейін **Құрылғы параметрлері** тармағына өтіп, **Күн мен уақыт** опциясын таңдаңыз.
2. Параметрлерді өзгерту:
 - Күн мен уақытты Интернет арқылы автоматты түрде анықтау үшін **Күн мен уақытты автоматты түрде орнату** батырмасын басып, **Желі уақытын пайдалану** опциясын қосыңыз. Көрсетілген уақыт сіздің уақыт белдеуіңізге сәйкес болмаса, күн мен уақыт параметрлері мәзіріне оралыңыз, **Уақыт белдеуін таңдау** батырмасын басып, аймағыңыз үшін уақыт белдеуін табыңыз.
 - Күн немесе уақыт параметрлерін қолмен орнатқыңыз келсе, **Күн мен уақытты автоматты түрде орнату** батырмасын басып, **Желі уақытын пайдалану** опциясын өшіріңіз. Содан кейін күн мен уақыт параметрлері мәзіріне өтіп, қажетті мәндерді орнатыңыз.

Экран параметрлерін өзгерту

1. Теледидардың негізгі экранында  батырмасын басып, **Сурет** опциясын таңдаңыз.
2. Көңіл-күйіңізді өзгертіңіз
 - **Сурет режимі.** Бейненің әртүрлі түрлері мен көру жағдайлары үшін таңдалған жарықтық, контраст, түс және басқа параметрлер. Әрбір режимді қолданып көріңіз және кескінді мүмкіндігінше шынайы ететінін таңдаңыз.
 - **Түрлі түсті температура.** Кескінге қолданылатын түс реңі. Әдетте, кескіндер стандартты немесе жылы түс температурасымен жақсы көрінеді, бірақ тәжірибе жасап, сізге ең қолайлы температураны таңдаған жөн.
 - **Жарық.** Экран жарықтығын өзгертеді.
 - **Шуды басу.** Бұл опцияны қоссаңыз, теледидар кескінді автоматты түрде жақсартуға тырысады: шуды және бұлыңғырлықты жойыңыз. Әдетте жоғары сапалы бейнені көретін болсаңыз, шуды азайту мүмкіндігін орташа деңгейде қалдыруға немесе өшіруге болады.

- **Кескін пішімі.** Экранның арақатынасын анықтайды. Егер әдепкі мән сізге сәйкес келмесе немесе кескінді үлкейтіңіз немесе созыңыз келсе, тізімнен сәйкес элементті таңдаңыз.

Дыбыс параметрлерін өзгерту

1. Теледидардың негізгі экранында  батырмасын басып, **Дыбыс** тармағын таңдаңыз.
2. Параметрлерді өзгерту:
 - **Көлемді дыбыс.** Дыбысты екі теледидар динамигінде де айналатындай етіп өңдейді.
 - **Дыбыс режимі.** Бейненің белгілі бір түрі үшін таңдалған дыбыс параметрлері. Жиі көретін нәрсеге сәйкес келетін режимді таңдаңыз: мысалы, Музыкалық режим музыкалық бейнелерді көруге жарамды.
 - **AVC.** Әртүрлі телеарналар мен бейнелердің дыбыс деңгейін орташалайды, осылайша олардың арасында ауысқанда дыбыс тым қатты немесе тыныш болмайды.
 - **Сандық аудио шығысы.** Аудио жүйеге дыбысты қандай форматта тарту керектігін анықтайды. Аудио жүйеңіз қолдайтын пішімді таңдаңыз. Теледидар сандық аудио жүйесіне қосылмаған болса, сандық аудио шығысын өшіріңіз.

Интернет арнасын таңдаулыларға қосу

Таңдаулы интернет арналары оларды жылдам табуға болатын арналар тізіміндегі **Таңдаулылар** тобында көрсетіледі.

Интернет арнасын қосу үшін:

1. Теледидардың негізгі экранында теледидар бөлімін таңдаңыз.
2. Арнаны таңдап, қашықтан басқару құралындағы **OK** батырмасын арна атауының жанында  белгішесі пайда болғанша басып тұрыңыз.

Балалар режимін қосу

1. Теледидардың негізгі экранында  батырмасын басыңыз, одан кейін **Құрылғы параметрлері** тармағына өтіп, **Ата-ана бақылауы** тармағын таңдаңыз.
 2. Кіру кодын орнатыңыз — оны білмей, балалар ата-ана бақылауының параметрлерін өздері өзгерте алмайды.
 3. Іздеуді сүзу деңгейін және жас рейтингі шектеулерін таңдаңыз.
- Келесі жолы **Ата-ана бақылауы** мәзірін ашуға әрекеттенгенде, теледидар ағымдағы PIN кодыңызды сұрайды. Егер сіз оны ұмытып, бес рет қате енгізсеңіз, теледидар кодты қалпына келтіруді ұсынады. Негізгі PIN 0000 кодын енгізіп, жаңа кодты орнатыңыз.

Интернетке қайта қосылу

Теледидар интернетке кәбіл арқылы қосылған болса, кәбілді ажыратып, қайта қосыңыз.

Теледидарды Wi-Fi желісіне қайта қосу үшін:

1. Интернетке сол арқылы қосылған болсаңыз, LAN қосқышынан кәбілді алып тастаңыз.
2. Теледидардың негізгі экранында  батырмасын басыңыз, одан кейін **Желі және Интернет** опциясын таңдаңыз.
3. Теледидарды құпия сөзі өзгертілген желіге қайта қосқыңыз келсе, алдымен оны жойыңыз. Мұны істеу үшін қолжетімділер тізімінен желіні таңдап, **Осы желіні жою** батырмасын басыңыз.
4. Қолжетімді желілер тізімінен қажеттісін тауып, оған құпия сөзді енгізіңіз.

Аккаунт қосу

Теледидарды отбасыңызбен бірге пайдалансаңыз, жақын адамдарыңыздың есептік жазбаларын қосып, олардың арасында ауысыңыз. Осылайша, көру тарихтары араласпайды, сондықтан отбасының әрбір мүшесі үшін фильм, телеарна және бейне ұсыныстары дәлірек болады.

Есептік жазбаны қосу үшін негізгі экранда  батырмасын басып, **Пайдаланушы қосу** пәрменін таңдап, теледидардағы нұсқауларды орындаңыз. Қосылған есептік жазба автоматты түрде белсенді болады — ұсынымдар иесінің мүдделеріне және оның Яндекс.Плюс жазылымы арқылы мазмұнға қол жеткізуіне негізделген.

Теледидарда тіркелгі қажет болмаса, одан шығыңыз: теледидардың негізгі экранында  батырмасын басып, тіркелгіні таңдаңыз және **Аккаунттын шығу** батырмасын басыңыз.

Микробағдарламаны жаңарту

Теледидар жаңартуларды автоматты түрде тексереді және оларды орнатады. Ағымдағы микробағдарлама нұсқасын көргіңіз келсе немесе жаңартуды мәжбүрлеңіз:

1. Теледидардың негізгі экранында  батырмасын басыңыз, одан кейін **Құрылғы параметрлері** тармағына өтіңіз.
2. **Құрылғы туралы** таңдаңыз. Ағымдағы микробағдарлама нұсқасы **Құрастыру** элементінде көрсетіледі. Микробағдарламаны жаңарту үшін **Жүйені жаңарту** батырмасын басыңыз.

Параметрлерді қалпына келтіру

Теледидардың негізгі экранында  батырмасын басып, **Құрылғы параметрлері** тармағына өтіп, **Қалпына келтіру** опциясын таңдаңыз.

Операцияны растаңыз және зауыттық параметрлерді қалпына келтіру аяқталғанша күтіңіз. Содан кейін теледидарды қайта реттеңіз.

Басқа параметрлер

Теледидардың басқа параметрлерін білу үшін yandex.ru/support/smart-tv веб-сайтындағы анықтаманы оқыңыз.



Онлайн телеарналарды, фильмдерді, телехикаяларды және бейнелерді қарау

Бұл теледидарды кәбілдік, спутниктік немесе жерүсті теледидарға қосудың қажеті жоқ; онда ондаған интернет телеарналарының хабарлары қолжетімді. Ал егер сізде Яндекс.Плюс немесе КиноПоиск жазылымы болса, онда таңдау тек телеарналармен ғана шектелмейді — КиноПоиск кітапханасынан фильмді немесе сериалды таңдауға болады.

Телебағдарламаны, фильмді, сериалды, видеоблогер бейнесін немесе мультфильмді қосу үшін экранның сол жағындағы қажетті мәзір бөлімін таңдаңыз. Не көретініңізді білмесеңіз, **Негізгі** бөлімге өтіңіз — онда сізге ұсынылған бейнелер бар.

Кәбілдік, спутниктік және жерүсті телеарналарды қарау

Қашықтан басқару пультіндегі **ТД** батырмасын басыңыз немесе теледидардың негізгі экранында «Негізгі» бөлімін таңдап, сол жерден теледидар белгішесін табыңыз. Сіз оны алғаш рет іске қосқан кезде арна параметрлері мәзірі ашылады — теледидар сигналының түрін таңдаңыз және егер мұндай арналар алдын ала табылмаса, оларды іздеуді бастаңыз. Болашақта табылған арналардың тізімі бірден ашылады.

ТД батырмасын басқаннан кейін көрсетілетін арналардың түрін өзгертуге болады. Бұл, мысалы, бұрын теледидар мұнарасынан әуе сигналын қабылдау үшін антенна теледидарға жалғанған болса, бірақ қазір сандық кәбілді теледидарды қосқан болсаңыз пайдалы болады. Ол үшін теледидардың негізгі экранында  батырмасын басып, **Арна параметрлері** таңдаңыз.

КиноПоиск немесе онлайн бейнелерді іздеу

Интернеттен бейнені немесе КиноПоиск кітапханасынан* фильмді табу үшін экранның сол жағындағы мәзірден **Іздеу** пәрменін таңдап, бейненің атын теріңіз. Сонымен қатар, атауды жазуға болады. Ол үшін қашықтан басқару пультіндегі **↓** батырмасын басып тұрып, не табу керектігін айтыңыз. Дауыспен енгізу қашықтан басқару құралы теледидарға Bluetooth арқылы қосылғанда ғана жұмыс істейді («Қашықтан басқару құралын немесе басқа құрылғыны Bluetooth арқылы қосу» бөлімін қараңыз).

Бейнені сыртқы құрылғыдан қарау

1. Теледидар мен құрылғыны «Сыртқы құрылғыларды қосу» бөлімінде сипатталғандай қосыңыз.
2. Қашықтан басқару құралындағы **↻** батырмасын басыңыз, содан кейін сигнал көздерінің тізімінде құрылғы қосылған көзді табыңыз.

USB дискісінен медиафайлдарын қарау

Теледидар USB жад құрылғыларын қолдайды:

- NTFS файлдық жүйесімен сыйымдылығы 2 Тб дейін;
- FAT32 файлдық жүйесімен сыйымдылығы 128 Гб дейін (файлдың максималды өлшемі — 4 Гб);
- FAT16 файлдық жүйесімен сыйымдылығы 2 Гб дейін.

Ескертпе: теледидар кейбір сыртқы USB құрылғыларымен үйлесімді болмауы мүмкін. Сонымен қатар, кейбір USB құрылғылары сыртқы, қосымша қуатты қажет етеді.

* Фильмдер мен телехикаялар үшін сізге Яндекс.Плюс немесе КиноПоиск жазылымы қажет. Жарамды жарнамалық кезең немесе жарнамалық код та жұмыс істейді. Интернеттен телебағдарламалар мен бейнелерді тегін көруге болады.

Сіз медиа файлдарды келесі форматтарда көре аласыз:

Изображения	PNG, JPEG, BMP.
Музыка	AAC, MP3 (32–320 кбит/с). Теледидар трек авторын және атауын, сондай-ақ басқа ақпаратты дұрыс көрсету үшін MP3 файлындағы метадеректер ID3v2.4 пішімінде және UTF-8 кодтауында болуы керек.
Видео	AVI, MP4, MKV, MOV, DAT, TS.
Субтитры	SRT (Unicode). Субтитрлерді дұрыс оқу үшін SRT файлы бейнемен бір каталогта сақталуы керек және екі файлдың аттары бірдей болуы керек. Сондай-ақ, субтитр мәтінінің Юникод пішімінде кодталғанын тексеріңіз.

USB жад құрылғысын қауіпсіз қосу жолы туралы ақпаратты «Сыртқы құрылғыларды қосу» бөлімінен қараңыз. Медиа файлды көру үшін теледидардың негізгі экранында **⏏** батырмасын басып, **Медиацентр** қолданбасын іске қосыңыз. Ішінен табыңыз және қалаған файлды ашыңыз — фильм, фото немесе музыкалық жол.

Медиа файлды ойнату кезінде басқару параметрлеріне кіру үшін **≡** (Menu) пернесін пайдаланыңыз.

Menu пернесін жылдам басыңыз: жалпы теледидар параметрлері (сурет, дыбыс). Menu пернесін ұзақ басыңыз: файлды ойнатуды басқару мәзірін шақырыңыз (аудио трек, субтитрлер, слайд-шоу параметрлері).

Дыбысты сыртқы аудио жүйеге немесе құлаққапқа тарату

Аудио жүйенің немесе құлаққаптың кәбілін теледидардың артындағы ұяға қосыңыз. Аудио жүйе **DIGITAL AUDIO OUT** қосқышына қосылған, құлаққаптар 3,5 мм аудио ұясына қосылған.

Қосылған құрылғыдан дыбыс бірден шыға бастайды. Толығырақ «Сыртқы құрылғыларды қосу» бөлімінде оқыңыз.

Қолданбаларды пайдалану жолы

Сіз теледидарда үшінші тарап қолданбаларын іске қоса аласыз: браузерлер, медиа ойнатқыштар, онлайн кинотеатрлар және т.б. Олардың кейбіреулері алдын ала орнатылған, басқаларын теледидардағы қолданбалар дүкенінен орнатуға болады.

Қолданбаны іске қосу үшін теледидардың негізгі экранында **⏏** батырмасын басып, қажетті қолданбаны таңдаңыз. Ол әлдеқашан орнатылған болса, оның іске қосылуын күтіңіз. Қолданба әлі орнатылмаған болса, **Орнату** батырмасын басыңыз.

Ашық қолданбадан шығу үшін **←** пернесін пайдаланыңыз. Әйтпесе, бұл теледидардың дұрыс жұмыс істемеуіне әкелуі мүмкін.

Назар аударыңыз: APK пішіміндегі қосымша қолданбаларды орнату (мысалы, USB медиа ойнатқышы арқылы) қамтамасыз етілген, бірақ кепілдік берілмейді және нақты қолданба мен теледидар бағдарламалық құралының үйлесімділігіне байланысты. Кез келген қолданбалардың теледидардың бағдарламалық құралымен үйлеспеуі теледидардың техникалық ақауы емес, қолданба әзірлеушісі көрсеткен қолданбаның қасиеті болып табылады.

Смартфоннан немесе планшеттен суретті тарату

Теледидардың негізгі экранында **⏏** батырмасын басып, Miracast қолданбасын іске қосыңыз. Содан кейін смартфонда немесе планшетте трансляциялау функциясын қосып, қолжетімді құрылғылар тізімінен теледидарды таңдаңыз.

Смартфонға немесе планшетке арналған құжаттамада экранды шағылыстыру туралы қосымша ақпаратты оқыңыз.

Теледидарды қайта жүктеу немесе өшіру

Қашықтан басқару пультіндегі немесе теледидар корпусындағы қуат батырмасын  басып тұрыңыз. Экранда өшіру және қайта іске қосу пәрмендері көрсетіледі — қажеттісін таңдаңыз.

Ықтимал проблемалар және олардың шешімі

Теледидарға қатысты мәселелер туындаса, оны өшіріп, қайта қосып көріңіз. Ақаулықтарды жою үшін төмендегі кестені де пайдалануға болады. Мәселе шешілмесе, техникалық көмек сұраңыз.

Мәселенің сипаттамасы	Ақаулық себебін іздеу және түзету
Теледидар қосылмайды (күту режимінің индикаторы жанбайды)	Теледидардың қуат кәбілінің айнымалы ток қуат көзіне дұрыс қосылғанын тексеріңіз (230–240 В 50–60 Гц ($\pm 10\%$ төзімділік). Электр розеткасындағы қуат көзін тексеріңіз. Теледидардың қуат сымын электр розеткасынан ажыратып, 2–3 минуттан кейін қайта қосыңыз. Қашықтан басқару құралының жұмысын тексеріңіз.
Теледидар сигналын қабылдау жоқ	Теледидар параметрлерінің дұрыстығын тексеріңіз. Басқа телеарнаға реттеңіз. Теледидар антеннасының кәбілінің дұрыс жалғанғанын тексеріңіз. Теледидар антеннасының дұрыс жұмыс істемеуі немесе таратқыш станциядан сигналдың уақытша болмауы болуы мүмкін.
Дыбыс жоқ	Дыбыс деңгейін реттеуді тексеріңіз.  батырмасы арқылы дыбыстың өшірілмегенін тексеріңіз. Арна параметрлерінде дыбыс жүйесінің дұрыс таңдалғанын тексеріңіз. Дыбыс параметрлеріндегі дұрыс параметрлерді тексеріңіз.
Кескінді дұрыс репродукциялауды бұзу	Арна параметрлерінде түс жүйесінің дұрыс таңдалғанын тексеріңіз. Сурет параметрлеріндегі параметрлердің дұрыстығын тексеріңіз. Тарату станциясының сигналы әлсіз немесе шулы болуы мүмкін, басқа арнаға ауыстырыңыз.

<p>Теледидарды қашықтан басқару пультінен басқару мүмкін емес</p>	<p>Қашықтан басқару пультінің батарея бөлігін ашыңыз, батареяларды жаңасына ауыстырыңыз.</p> <p>Қашықтан басқару пультінің эмитентін тікелей теледидардың алдыңғы панеліндегі қашықтан басқару пультінің қабылдағышына (датчигі) бағыттаңыз. Қашықтан басқару пульті мен қашықтан басқару пультінің қабылдағышы (датчигі) арасында ешқандай кедергілер (жиһаз бөліктері және т.б.) болмауы керек.</p> <p>Пульт пен қашықтан басқару пультінің қабылдағышы (датчигі) арасындағы қашықтық 5 метрден аспауы керек, ал қиялдағы перпендикулярдан ауытқу бұрышы 20 градустан аспауы керек.</p>
<p>PC-HDMI режимінде кескін жыпылықтайды немесе жолақтар пайда болады</p>	<p>Компьютер параметрлері дұрыс емес.</p> <p>Қауіпсіз жүктеу режимінде дұрыс монитор параметрлерін таңдаңыз.</p>
<p>Экранда жеке стационарлық шағын нүктелер (пиксельдер) байқалады</p>	<p>Теледидар ажыратымдылығы жоғары сұйық кристалды матрицаны пайдаланады. Қазіргі заманғы матрицалық өндіріс технологиясы кескіннің жалпы қабылдауын бұзбайтын кескінде жеке шағын күңгірт немесе түсті нүктелердің (пиксельдердің) пайда болуына мүмкіндік береді. Барлық матрицалар өндіріс жағдайында сыналады және осы өнімдер тобына арналған стандарттар талаптарына сәйкес келеді.</p>
<p>USB интерфейсі жұмыс істемейді</p>	<p>USB таяқшасын (сыртқы USB құрылғысы) теледидардың USB интерфейсінен ажыратыңыз. Коннекторларды мұқият жалғап, қайта қосыңыз.</p>
<p>Сыртқы USB құрылғысынан кейбір файлдарды оқу мүмкін емес</p>	<p>Теледидардың USB интерфейсі арқылы оқылатын файл түрлері техникалық сипаттамаларға сәйкес болуы керек. Теледидардың осы түрдегі файлдарды оқуды қолдайтынына көз жеткізіңіз («USB дискісінен мультимедиа файлын көру» бөлімін қараңыз).</p>
<p>Теледидарды көргенде немесе өшіргенде сықырлаған немесе ызылдаған дыбыс</p>	<p>Температура мен ылғалдылықтың өзгеруі нәтижесінде пластмассаның термиялық шөгуді туындайтын жалпы құбылыс. Теледидар электр тізбегінің жұмыс істеу тәсіліне байланысты аз дыбыс, дыбыс немесе тыныш шу шығаруы мүмкін. Бұл кемшілік деп саналмайды.</p>
<p>Басқару командаларының баяу орындалуы</p>	<p>Басқару пәрменін дәл орындау үшін теледидар процессоры оны өңдеу үшін біраз уақытты қажет етеді.</p> <p>Теледидардың тұрақты жұмысын қамтамасыз ету үшін әртүрлі басқару пәрмендері арасында жеткілікті кідіртуге рұқсат беріңіз.</p> <p>Бұл теледидардың жұмысына әсер етпейді және ақау емес.</p>
<p>Яндекс.Плюс немесе КиноПоиск жазылымына қатысты мәселелер</p>	<p>Егер сізде Yandex.Plus жазылымы болса, yandex.ru/support/plus/troubleshooting.html веб-сайтындағы ұсыныстарды оқыңыз. КиноПоиск HD жазылымы туралы yandex.ru/support/kinopoisk/subscription-kinopoisk.html сайтынан оқи аласыз.</p>

<p>Бейнені желіде ойнату қиын (баяу)</p>	<p>Ойнатуды тоқтатыңыз, 2-3 минут күтіңіз, содан кейін көруді жалғастырыңыз. Интернет-провайдеріңіздің тарифтік жоспары дұрыс таңдалмаған болуы мүмкін. Өндіруші ұсынған тарифтік жоспардың жылдамдығы кемінде 10 Мбит/с болуы керек. Үй маршрутизаторына қосылған қосымша сымсыз құрылғылар өнімділікті төмендетуі мүмкін. Маршрутизатордың параметрлері мен параметрлерін тексеріңіз, егер ақаулы болса, оны ауыстырыңыз.</p>
<p>Орнатылған үшінші тарап бағдарламаларының бірі жұмыс істемейді (немесе дыбыссыз жұмыс істейді немесе басқа мәселелер бар)</p>	<p>Мәселе бағдарламаның (қолданбаның) өзіне байланысты болуы мүмкін. Оны кейінірек іске қосып көріңіз немесе оны жасаған компанияның қолдау көрсету тобына хабарласыңыз. Өндіруші үшінші тарап қолданбаларының жұмысына жауапты емес.</p>
<p>Сымсыз тінтуір жұмыс істемейді (басқару мүмкін емес)</p>	<p>Ескі сымсыз тінтуір батареясын ауыстырыңыз. Сымсыз тінтуір мен оның трансивері (теледидардың USB қосқышына қосылған жинақтан) арасында сыртқы кедергілер мен тікелей көру сызығы жоқ екеніне көз жеткізіңіз. Қажет болса, сымсыз тінтуірді ауыстырыңыз.</p>
<p>Ішкі мәзір жоқ, басқару элементтері дұрыс жұмыс істемейді</p>	<p>Теледидарды желіден ажыратып, бір минут күтіп, қайта қосыңыз. Параметрлерді зауыттық әдепкі мәндерге қалпына келтіріңіз («Параметрлерді қалпына келтіру» бөлімін қараңыз). Әрқашан ашық қолданбалардан ← пернесін пайдаланып шығыңыз.</p>
<p>Мен Яндекс тіркелгісінің логинін немесе паролін ұмытып қалдым</p>	<p>Яндекс.Паспорт анықтамасындағы ұсыныстарды пайдаланыңыз: yandex.ru/support/passport/troubleshooting/.</p>
<p>Интернетке қосылу проблемалары</p>	<p>ISP жағында қосылым ақауларының жоқтығына көз жеткізіңіз:</p> <ul style="list-style-type: none"> • Смартфонда немесе компьютерде yandex.ru сайты ашып көріңіз. Егер кіру мүмкіндігі болмаса, маршрутизаторды қайта жүктеңіз. Бұл көмектеспесе, провайдеріңізге хабарласыңыз. • Теледидарды смартфонның Wi-Fi арқылы мобильді интернетке қосыңыз. Теледидар мобильді интернет арқылы қосылып, тұрақты жұмыс істесе, Wi-Fi қосылымындағы мәселе провайдерде болуы мүмкін. <p>Теледидар жұмыс істеуі үшін Wi-Fi қосылымы тұрақты болуы керек. Смартфонды теледидардың жанына қойып, оның қандай байланыс деңгейін көрсететінін көріңіз. Бөлімшелер жартысынан аз болса, теледидарды маршрутизаторға жақындатыңыз немесе кабель арқылы қосыңыз («Интернетке қайта жұмыс істесе, Wi-Fi қосылымындағы мәселе провайдерде болуы мүмкін» бөлімін қараңыз). Теледидарды қайта іске қосыңыз («Теледидарды қайта жүктеу немесе өшіру» тарауын қараңыз). Интернет қосылымын қайта конфигурациялаңыз («Интернетке қайта қосылу» бөлімін қараңыз).</p>

Абайлаңыз: экрандағы кескіннің ұзақ уақыт бойы өзгеріссіз қалуына жол бермеңіз. Қозғалмайтын, жоғары контрастты кескін экранда көлеңке қалдыруы мүмкін. Әдетте, өшірілген кезде «көлеңке» бірте-бірте жоғалады, бірақ болашақта ол қайтадан пайда болуы мүмкін. Мұндай ақаулық кепілдік жағдайы болып табылмайды.

Кестеде көрсетілмеген ойнатуға немесе сигналды жіберуге қатысты басқа мәселелерді шешу үшін тұрғылықты жеріңіздегі ең жақын қызмет көрсету орталығына хабарласыңыз.

Анықтама және қолдау

Пайдаланушы нұсқаулығы: yandex.ru/support/smart-tv



Жедел желі: 8 800 600-78-11 (күн сайын Мәскеу уақыты бойынша 07:00-ден 24:00-ге дейін, Ресей бойынша қоңыраулар тегін).

Ақпарат

Сұйық кристалды теледидар жоғары технологиялық өнім болып табылады. Теледидар экранында мінсіз және жарқын бейнені қамтамасыз ететін бірнеше миллион жұқа пленкалы транзисторлар бар. Кейде теледидар экранында көк, жасыл, қызыл, қара немесе ақ түсті бекітілген нүктелер түрінде бірнеше белсенді емес пикселдер пайда болуы мүмкін. Бұл теледидардың жұмысына әсер етпейтінін және ақау емес екенін ескеріңіз.

Барлық сұйық кристалды панельдері ISO 13406-2 стандартына сәйкес II классқа сәйкес келеді.

ISO 13406-2 стандарты ақаулы пикселдер санына байланысты сұйық кристалды сапасының 4 класын анықтайды. Әлемдегі жетекші өндірушілердің көптеген сұйық кристалды теледидарлары мен дисплейлері II сыныпты мақұлдауға сәйкес келеді.

ISO 13406-2 стандарты ақаулы пикселдердің 4 түрін ажыратады

- **1 түрі** – тұрақты жанып тұратын пикселдер (ақ);
- **2 түрі** – пикселдерді үнемі өшіру (қара);
- **3 түрі** – пикселді құрайтын субпиксельдер мен RGB ұяшықтарындағы ақауларды қоса, басқа ақаулары бар пикселдер. Бұл үнемі жанып тұратын қызыл, жасыл және көк пикселдерді білдіреді;
- **Кластер** – (ақаулы пикселдер тобы) – 5x5 пиксель квадратындағы бірнеше ақаулы пикселдер

Кесте 1. Миллион пиксельге шаққанда ақаулы пикселдердің рұқсат етілген саны

Класс	1 түрі	2 түрі	3 түрі	Құрамында 1 типті немесе 2 ақаудан көп кластерлер саны	1-ден астам 3 типті ақауы бар кластерлердің саны
II	2	2	5	0	2

SMART жүйесінің техникалық сипаттамалары

Негізгі сипаттамалары	Процессор	CA55, 4 ядролы, 1,5 ГГц
	Операциялық жүйе	Android 11
	Жедел жад	1.5 Гб DDR3
	Кірістірілген жад	8 Гб (сыртқы USB дискілерімен кеңейтуге болады)
Қосылымдар	Кірістірілген Wi-Fi	IEEE 802.11b/g/n/ax, 1T1R, 2,4 ГГц.
	Ethernet	LAN RJ-45 10/100 Мбит/с
	Bluetooth	Bluetooth 5.0
	USB	USB 2.0

Техникалық сипаттамалары

Үлгісі	40FCY2	43FCY2
Сауда белгісі	DEXP	
Экран	40"	43"
Экран өлшемі	1920×1080 (FHD)	
Матрица түрі	TFT-LCD	
Көрсетілген түстер саны	16,7 млн	
Контраст деңгейі	5000:1	1200:1
Жарықтық деңгейі	250 кд/м ²	
Жаңарту жиілігі	60 Гц	
Динамик қуаты	2 × 10 Вт, 8 Ω	
Теледидар сигналы	DVB-C, DVB-T, DVB-T2, DVB-S, DVB-S2	
Қуат	230–240 В 50–60 Гц (төзімділік ±10%)	
Қуатты тұтыну	60 Вт	
Қолдау көрсетілетін бейне пішімдері	Форматтер: dat, .avi, .mp4, .mov, .mkv, .ts Кодектер: MPEG2/4, H.265, VC1	
Қолдау көрсетілетін аудио пішімдері	Форматтер: mp3, .wav, .m4a. Кодектер: MPEG1/2 Layer3, LPCM, DD	
Қолдау көрсетілетін кескін пішімдері	.jpeg, .bmp, .PNG	
Энергия тиімділігі класы	A	
Қуат сымын бекіту түрі	X	
Сымсыз Wi-Fi қосылымдары	Стандарт: IEEE 802.11b/g/n/ax Жиілік диапазоны: 2400–2483,5 МГц Таратқыш қуаты: ≤19 дБм	
Bluetooth сымсыз қосылымы	Стандарт: IEEE 802.15 Жиілік диапазоны: 2400–2483,5 МГц Таратқыш қуаты: ≤2 дБм	
Өлшемдері	Тірекпен: 893×179×566 мм Тірексіз: 893×78×508 мм	Тірекпен: 965×179×609 мм Тірексіз: 955×80×554 мм

Қолдау көрсетілетін рұқсаттар кестесі	
HDMI	ДК
480i	800×600 60 Гц
480p	1024×768 60 Гц
576i	1280×768 60 Гц
576p	1360×768 60 Гц
720p 60 Гц	1366×768 60 Гц
1080p 60 Гц	1920×1080 60 Гц

Монтаждау, сақтау, тасымалдау (тасу), өткізу және кәдеге жарату ережелері мен шарттары

- Құрылғы қандай да болмасын монтаждауды немесе бекітуді талап етпейді.
- Құрылғыны қаптамада, өндірушінің және тұтынушының жылытылатын үй-жайларында ауаның 5 және 40 °С аралығындағы температурада және ауаның 80%-дан аспайтын салыстырмалы ылғалдылығында сақтау керек. Үй-жайда жемірілуді тудыратын жегі қоспалар (қышқылдардың, сілтілердің булары) болмауы тиіс.
- Құрылғының дұрыс тасымалдануын қамтамасыз ету үшін, келесі талаптарды орындау қажет:
 - егер бар болса, құрылғыдан барлық ішкі керек - жарақтарды алып тастаңыз және оларды бөлек ораңыз;
 - құрылғының өнімділігі мен сыртқы түрін сақтау үшін дұрыс оралғанына көз жеткізіңіз (үлкен жабдықты маңызды жерлерде пластикалық немесе гофр картон төсеніштері бар көпіршікті орамамен орау керек);
 - құрылғыны көліктің айналасында қозғалмауы үшін белдіктермен мықтап бекітіңіз;
 - сыртқы ортаның әсерін толығымен жою үшін тек жабық көлікті пайдаланыңыз;
 - тиеу-түсіру операцияларын орындаған кезде орауышпен өте мұқият жұмыс істеуді қамтамасыз ету;
 - кенеттен соққылардан және құлаудан қорғау;
 - жаңбырға немесе қарға ұзақ әсер етуден аулақ болыңыз;
 - қорапқа ауыр заттарды қоймаңыз.
- Құрылғы ұқыпты өңдеуді талап етеді, оны шаң, кір, соққы, ылғал, от және т.б. әсерінен қорғаңыз.
- Құрылғыны сату жергілікті заңнамасына сәйкес жүргізілуі керек.
- Құрылғының ақаулығы анықталған жағдайда, тез арада авторландырылған сервистік орталыққа хабарласу немесе құрылғыны кәдеге жарату керек.
- Құрылғымен бірге берілген батареяның қызмет ету мерзімі аяқталғанда, оны басқа тұрмыстық қалдықтармен бірге тастамаңыз. Қалдықтарды бақылаусыз тастау нәтижесінде қоршаған ортаға ықтимал зиянның алдын алу үшін құрылғы мен батареяны қоқысты жоюдың жергілікті ережелеріне сәйкес тастаңыз.
- Бұйымның қызмет ету мерзімі аяқталғаннан кейін оны қарапайым тұрмыстық қоқыспен бірге тастауға болмайды. Оның орнына, ол федералды немесе жергілікті заңнамаға сәйкес қайта өңдеу және қайта өңдеу үшін электрлік және электронды жабдықты тиісті қабылдау бекетіне қайта өңдеуге жіберіледі. Осы бұйымды дұрыс жоюды қамтамасыз ете отырып, сіз табиғи ресурстарды үнемдеуге және қоршаған ортаға және адамдардың денсаулығына зиян келтірмеуге көмектесесіз. Бұл бұйымды қабылдау және жою бекеттері туралы қосымша ақпаратты жергілікті муниципалды органдардан немесе тұрмыстық қалдықтарды шығаратын кәсіпорыннан алуға болады.

Қосымша ақпарат

Өндіруші: «Витязь» ашық акционерлік қоғамы,
Беларусь Республикасы, 210605, Витебск қ., Петруся Бровки к-сі, 13а.

Беларусь Республикасында жасалған.

Юр. лицо, принимающее претензии в Республике Казахстан: ТОО «ДНС КАЗАХСТАН», г. Астана, р-н Сарыарқа, пр-т Сарыарқа, зд. 12, Республика Казахстан.
Қазақстан Республикасында талаптар қабылдайтын заңды тұлға: «DNS QAZAQSTAN (ДНС КАЗАХСТАН)» ЖШС, Астана қ-ы, Сарыарқа ауданы, Сарыарқа д-лы, 12 Ғ-т, Қазақстан Республикасы.

Адрес электронной почты / электронды пошта мекен-жайы: info@dns-shop.kz

Техникалық қызмет көрсету

Осы пайдалану нұсқаулығында көрсетілген пайдалану ережелерін сақтай отырып, теледидардың қызмет ету мерзімі бөлшек сауда желісі арқылы сатылған күннен бастап 4 жылды құрайды. Егер шығарылған күнін анықтау мүмкін болмаса, қызмет ету мерзімі теледидардың шығарылған күнінен бастап есептеледі. Осы уақыт ішінде өндіруші тұтынушыға өнімді өз мақсаты бойынша пайдалану мүмкіндігін береді, сонымен қатар бөлшек сауда орындарына қосалқы бөлшектерді өндіру және жеткізу және жөндеу компаниялары.

Қолдану ережелері:

- жұмыс температурасы +10 °С-тан + 35 °С дейін;
- жұмыс ылғалдылығы 80% аспайды (25 °С температурада);
- атмосфералық қысым 86-дан 106 кПа-ға дейін (650-ден 800 мм-ге дейін).

Тауарды дайындау күні қаптамада көрсетілген.

HDMI[®]
HIGH-DEFINITION MULTIMEDIA INTERFACE



Пайдалану бойынша нұсқаулыққа қосымша

<p>«Төмен вольтты жабдықтың қауіпсіздігі туралы» КО ТР 004/2011, «Техникалық құралдардың электромагниттік үйлесімділігі» КО ТР 020/2011 талаптарына сәйкестік сертификаты</p> <p>Теледидар ТУ РБ 100085149.176-2004 техникалық талаптарына сәйкес келеді.</p> <p>Жұмыс кезіндегі қауіпсіздік жағдайлары бойынша теледидар ГОСТ ІЕС 60065-2013 бойынша ІІ қорғау класының талаптарына жауап береді.</p> <p>Тұрмыстық радиоэлектрондық жабдықты, тұрмыстық электр аспаптарын және ақпараттық технологиялар жабдықтарын жобалау, өндіру және қызмет көрсету сапа менеджменті жүйесі СТБ ІСО 9001 - 2015 талаптарына сәйкес келеді.</p>						
<p>Тауар Еуразиялық экономикалық одақтың «Электртехника және радиоэлектроника бұйымдарында қауіпті заттарды қолдануды шектеу туралы» ЕАЭО ТР 037/2016 техникалық регламенттің талаптарына сәйкес келеді.</p>						
Үлгісі	Таза салмақ, кг	Брутто салмағы, кг	Қаптама мөлшері, мм	Жұмыс режимінің меншікті қуаты, Вт/см ²	Қуту режимінде тұтынылатын қуат, Вт	Өшіру режимінде тұтынылатын қуат, Вт
40FCY2	5,3	6,8	990×125×575	0,014	0,5	0
43FCY2	6,2	8,0	1055×120×629	0,012	0,5	0

Кепілдік талоны

SN/IMEI: _____

Кепілдікке қойылған күні: _____

Өндіруші бүкіл кепілдік мерзімі ішінде құрылғының үздіксіз жұмыс істеуіне, сондай-ақ материалдар мен жинақтарда ақаулардың болмауына кепілдік береді. Кепілдік кезеңі бұйымды сатып алған сәттен басталады және тек қана жаңа өнімдерге қолданылады.

Кепілдік қызмет көрсетуге пайдаланушы нұсқаулығына сәйкес бұйымды пайдалану шартымен кепілдік мерзімі ішінде тұтынушының кесірінен істен шықпаған элементтерді тегін жөндеу немесе ауыстыру кіреді. Элементтерді жөндеу немесе ауыстыру уәкілетті сервистік орталықтардың аумағында жүргізіледі.

Кепілдік мерзімі: 36 ай.

Пайдалану мерзімі: 48 ай.

Сервистік орталықтардың өзекті тізімі келесі мекенжай бойынша:

<https://www.dns-shop.kz/service-center/>

Кепілдік міндеттемелер және тегін сервистік қызмет көрсету, егер оларды ауыстыру бұйымды бөлшектеуге байланысты болмаса, тауардың жиынтықтылығына кіретін, төменде аталған керек-жарақтарға қолданылмайды:

- ҚБП (Қашықтан басқару пультіне) арналған қуат элементтері (батареялар).
- Жалғағыш кәбілдер, антенналар және оларға арналған жалғастырғыш тетіктер, құлаққаптар, микрофондар, «HANDS-FREE» құрылғылары; жиынтықта жеткізілетін әртүрлі типтегі ақпарат тасымалдағыштар, бағдарламалық құрал (БҚ) және драйверлер (бұйымның қатты магниттік дискілердегі жинақтағышқа алдын ала орнатылған БҚ-ны қоса алғанда, бірақ онымен шектелмей), сыртқы енгізу-шығару құрылғылары және манипуляторлар.
- Қаптар, сөмкелер, белдіктер, тасымалдауға арналған баулар, монтаждық керек-жарақтар, құрал-саймандар, бұйымға қоса берілетін құжаттама.
- Табиғи тозуға ұшырайтын шығын материалдары мен бөлшектер.



Өндіруші келесі жағдайларда кепілдік міндеттемелерге ие болмайды:

- Кепілдік мерзімі аяқталды.
- Егер жеке (тұрмыстық, отбасылық) қажеттіліктерге арналған бұйым кәсіпкерлік қызметті жүзеге асыру үшін, сондай-ақ оның тікелей міндетіне сәйкес келмейтін басқа мақсаттарда пайдаланылған болса.
- Өндіруші бұйымды пайдалану кезінде пайдаланушы нұсқаулығының талаптарын бұзу, бұйымды орнату және оған қызмет көрсету жөніндегі ұсынымдарды, қосу ережелерін (бұйымның өзіне де, онымен байланысты бұйымдарға да сәйкес келмейтін желілік кернеудің әсері нәтижесінде туындаған қысқа тұйықталулар), бұйымды сақтау және тасымалдау кезінде өнім иесі және/немесе үшінші тұлғалар шеккен ықтимал материалдық, моральдық және өзге де зиян үшін жауапты болмайды.
- Механикалық зақымданудың барлық жағдайлары: өнімді пайдалану кезінде алынған сызаттар, жарықтар, деформациялар, соққы іздері, майысулар, кептелістер және т.б.
- Түрлендірулерді, рұқсат етілмеген жөндеулерді осындай жұмыстарды жүргізуге уәкілетті емес адамдар жүргізген жағдайлар. Егер ақаулық конструкцияны немесе бұйымның схемасын өзгерту, Өндіруші қарастырмаған сыртқы құрылғыларды қосу, Қазақстан Республикасының заңнамасына сай сәйкестік сертификаты жоқ құрылғыны пайдалану салдарынан туындаған болса.
- Егер бұйымның ақауы еңсерілмейтін күштің әсерінен (табиғи элементтер, өрт, су тасқыны, жер сілкінісі, тұрмыстық факторлар және Өндірушіге тәуелді емес басқа жағдайлар) немесе Өндіруші болжай алмаған үшінші тұлғалардың әрекеттерінен туындаса. Бұйымның толық немесе ішінара істен шығуына алып келген бұйымның ішіне бөгде заттардың, өзге денелердің, заттектердің, сұйықтықтардың, жәндіктердің немесе жануарлардың түсуінен, агрессивті ортаның әсерінен, жоғары ылғалдылықтан, жоғары температуралардан туындаған ақау.
- Бұйымды сәйкестендіру (сериялық нөмірі) жоқ немесе сәйкес келмейді. Егер зақымданулар (кемшіліктер) зиянды бағдарламалық қамтаманың; БҚ ұсынушысының осы қызметті ұсынбауына байланысты мүмкіндігінсіз бұйымның бағдарламалық ресурстарына қолжетімділіктің болмауына әкеп соққан құпиясөздерді (кодтарды) оларды жинау/қалпына келтіру мүмкіндігінсіз орнату, ауыстыру немесе жою әсерінен туындаса.
- Егер жұмыстың ақаулықтары қуат беруші, кәбілдік, телекоммуникациялық желілердің, радиосигнал қуатының стандарттарға немесе техникалық регламенттеріне сәйкес келмеуінен, оның ішінде бедер ерекшеліктерінен және басқа да осыған ұқсас сыртқы факторлардан, бұйымның желі әрекет ететін шекарада немесе аймақтан тыс жерде пайдаланылуынан туындаған болса.
- Егер зақымданулар стандартты емес (түпнұсқалық емес) және/немесе сапасыз (зақымданған) шығыс материалдарын, керек-жарақтарды, қосалқы бөлшектерді, қуат беру элементтерін, әртүрлі үлгідегі ақпарат тасымалдағыштарды (CD, DVD дискілерді, жад карталарын, SIM карталарын, картридждерді қоса алғанда) пайдаланудан туындаса.
- Егер кемшіліктер үйлесімсіз контентті (әуендерді, графиканы, бейне және басқа файлдарды, Java қосымшаларын және оларға ұқсас бағдарламаларды) алуға, орнатуға және пайдалануға байланысты туындаған болса.
- Осы бұйыммен жанасып жұмыс істейтін басқа жабдыққа келтірілген залалға.



