

DEXP

ТЕЛЕВИЗОР

MiniLED

Руководство по эксплуатации

Телевизор

55MCG

65MCG

75MCG

Содержание

Декларация	5
Меры предосторожности	6
Перевозка телевизора	8
Перемещение телевизора	8
Установка телевизора	9
Советы по установке телевизора	9
Расстояния при установке телевизора на стене	10
Расстояния при установке телевизора на подставке	10
Сборка подставки и настенная установка	11
Настенная установка (опционально).....	14
Схема телевизора	15
Передняя и боковая панель.....	15
Задняя панель	16
Пульт дистанционного управления	17
Пульт №1	17
Пульт №2	18
Установка батарей в пульт дистанционного управления	19
Обращение с батареями.....	19
Дальность действия пульта дистанционного управления	19
Подключение внешних устройств	20
Цифровая аудиосистема	20
Подключение наушников	20
Разъем CI	20
Отключение CI карты	20
Подключение устройств USB	21
Подключение устройства с аудио/видео выходом	21
Подключение антенного кабеля	21
Подключение устройства с HDMI кабелем	21
Подключение кабеля LAN	21
Начало работы	21
Включение/выключение устройства	21
Настройка голосового управления	21
Оптимизация игр.....	22
Очистка и уход	23
Возможные проблемы и их решения	23
Технические характеристики	25
Правила и условия монтажа, хранения, перевозки (транспортировки), реализации и утилизации	26
Дополнительная информация	27

Уважаемый покупатель!

Благодарим Вас за выбор нашей продукции.

Мы рады предложить Вам изделия и устройства, разработанные и изготовленные в соответствии с высокими требованиями к качеству, функциональности и дизайну. Перед началом эксплуатации внимательно прочитайте данное руководство, в котором содержится важная информация, касающаяся Вашей безопасности, а также рекомендации по правильному использованию продукта и уходу за ним. Позаботьтесь о сохранности настоящего руководства и используйте его в качестве справочного материала при дальнейшей эксплуатации изделия.

Телевизор – это электронное устройство для приема и отображения изображения и звука, передаваемых по беспроводным каналам или по кабелю (в том числе телевизионных программ или сигналов от устройств воспроизведения видеосигнала — например, DVD/Blu-ray-проигрывателей, игровых приставок и т. д.).

В связи с постоянной работой над усовершенствованием продукции «DEXP» технические характеристики, внешний вид и описание некоторых функций могут не соответствовать информации в руководстве по эксплуатации (далее — РЭ). При несоответствии между РЭ и фактическими функциями, последние имеют преимущественную силу.

Декларация



Любой контент и услуги, доступ к которым осуществляется с помощью настоящего устройства и которые предназначены только для индивидуального некоммерческого использования, являются собственностью соответствующей третьей стороны и подлежат охране в соответствии с правилами и законами об авторском праве, патенте, товарном знаке и других правах интеллектуальной собственности. Никакая часть такого контента и услуг не может быть изменена, продублирована, опубликована, загружена, распространена, переведена, продана или использована для изготовления и распространения продуктов, полученных на их основе без предварительного разрешения владельца контента или поставщика услуг.

Вы признаете и соглашаетесь, что только Вы будете нести риск, связанный с использованием этого устройства, и в дальнейшем только Вы будете нести любой риск, связанный с качеством, характеристиками и точностью любого контента и услуг, доступ к которым осуществляется с помощью этого устройства. В пределах, допускаемых применимым законодательством, данное устройство, а также контент и услуги третьих лиц предоставляются без гарантий, явных или подразумеваемых.

Любой контент и услуги, предоставляемые вместе с данным устройством, являются собственностью соответствующей третьей стороны, поэтому Производитель не делает никаких заявлений и не дает никаких гарантий в отношении их качества, своевременности, законности и полноты контента, предоставляемого с помощью этого устройства, и не несет ответственности за вытекающие из них юридические последствия или обязательства по возмещению убытков.

Производитель оставляет за собой право ограничить использование или доступ к определенному контенту или услуге. Поскольку содержание и сервисные услуги передаются через сеть и средства передачи третьей стороны, Производитель не осуществляет обслуживание клиентов и не возлагает на себя обязательств по такому обслуживанию.

Меры предосторожности

	ВНИМАНИЕ РИСК ПОРАЖЕНИЯ ЭЛЕКТРИЧЕСКИМ ТОКОМ, НЕ ОТКРЫВАТЬ	
<p>ВНИМАНИЕ: ЧТОБЫ ИЗБЕЖАТЬ ПОРАЖЕНИЯ ЭЛЕКТРИЧЕСКИМ ТОКОМ, НЕ СНИМАЙТЕ ПЕРЕДНЮЮ ИЛИ ЗАДНЮЮ КРЫШКУ ТВ. УСТРОЙСТВО НЕ СОДЕРЖИТ ДЕТАЛЕЙ, КОТОРЫЕ МОГУТ БЫТЬ ОТРЕМОНТИРОВАНЫ ИЛИ ЗАМЕНЕНЫ ПОЛЬЗОВАТЕЛЕМ. ДЛЯ РЕМОНТА ОБРАТИТЕСЬ К КВАЛИФИЦИРОВАННЫМ СПЕЦИАЛИСТАМ.</p>		



Значок молнии в треугольнике предупреждает пользователя о наличии опасного напряжения внутри устройства, которое может привести к поражению электрическим током. Снимать панель, помеченную таким знаком, запрещено.



Восклицательный знак в треугольнике служит предупреждением для пользователя о наличии соответствующих инструкций по обслуживанию или устранению неполадок.

- Не подвергайте телевизор воздействию влаги или дождя во избежание риска возгорания или поражения электрическим током. Избегайте попадания брызг и капель воды на устройство.
- На телевизор запрещено помещать любые емкости с водой (вазы, бутылки, стаканы и т. д.).
- Во время работы экран и корпус телевизора могут нагреваться. Это не является неисправностью.
- В случае появления дыма, странного шума или запаха от устройства необходимо:
 - немедленно выключить телевизор;
 - вытащить вилку из розетки;
 - связаться с авторизованным сервисным центром.
- Незамедлительно отключите телевизор от сети питания и обратитесь к квалифицированному специалисту в случае возникновения следующих проблем:
 - вилка или шнур питания повреждены;
 - несоответствие сетевой розетке;
 - телевизор поврежден в результате падения или удара;
 - телевизор подвергся воздействию влаги, или в него попали посторонние предметы.

- Никогда не вставляйте посторонние предметы в отверстия телевизора, так как они могут соприкоснуться с опасным напряжением или вызвать короткое замыкание, что может привести к возгоранию или поражению электрическим током.
- Телевизор не должен использоваться детьми младше 3-х лет.
- Не перегружайте сетевые розетки, удлинители или адаптеры, это может привести к возгоранию или поражению электрическим током. Шнур питания должен быть проложен таким образом, чтобы на него нельзя было наступить или придавить предметами, помещенными сверху или рядом. Особое внимание обращайте на шнур питания возле вилки, розетки и на выходе из телевизора. К вилке телевизора всегда должен быть доступ для его отключения. При выключении вилки из розетки держитесь руками за вилку, а не за шнур. Никогда не отключайте вилку от розетки мокрыми руками.
- Не давите и не царапайте экран, не помещайте какие-либо предметы на телевизор. Это может привести к ухудшению изображения или повреждению экрана.
- Во избежание возгорания не помещайте рядом с телевизором открытые источники огня, например, свечи и др.
- Внешняя антенна не должна располагаться в непосредственной близости от воздушных линий электропередачи или других электрических или силовых цепей или там, где она может упасть на такие линии или сети. При установке внешней антенны следует быть предельно осторожным и избегать контакта с силовыми линиями, так как это может быть смертельно опасным.
- Если телевизор не используется в течение нескольких дней, следует отключить телевизор от электрической сети в целях безопасности и энергосбережения. Если телевизор выключен, но не отсоединен от электрической сети, он находится в режиме ожидания. Для корректной работы некоторых опций телевизора может потребоваться, чтобы телевизор оставался в режиме ожидания. При приближении грозы необходимо выключить телевизор, вынуть сетевую вилку из розетки и отключить антенну от телевизора.
- Чрезмерно громкий звук в наушниках может привести к поражению слуха.
- Телевизор должен быть подсоединен к источнику переменного тока 220–240 В, 50 Гц. Ни в коем случае не подсоединяйте телевизор к источнику постоянного тока или любому другому источнику питания, характеристики которого отличаются от указанных.
- Использование видеоигр или других внешних источников сигнала, генерирующих неподвижное изображение в течение 10 минут и более, может оставить неустраняемые последствия в виде следов этого изображения на экране телевизора. Аналогичные последствия могут вызвать логотипы сети/программ, номера телефонов. Повреждение экрана в результате продолжительного отображения неподвижного изображения не подлежит гарантийному обслуживанию.
- Основа жидкокристаллической панели, используемой в телевизоре, состоит из стекла. Поэтому она может разбиться при падении телевизора или ударе его другим предметом. Будьте аккуратны, не пораньтесь осколками стекла, если ЖК-панель разбилась.
- Телевизоры предназначены только для бытового использования. Рабочая температура: от +10 °C до +35 °C. Рабочая влажность не более 80% (при температуре 25 °C).

Примечания

- Рисунки и иллюстрации в представленном руководстве пользователя размещены только в ознакомительных целях и могут отличаться от фактического вида устройства.
- Внешний вид, дизайн и технические характеристики изделия могут быть изменены производителем без предварительного уведомления.
- Драгоценные металлы в изделии отсутствуют.

Перевозка телевизора

Для безопасной и удобной транспортировки телевизора сохраните оригинальную упаковку. Правила перевозки телевизора отражены на упаковке товара.

Перемещение телевизора

- Перед перемещением телевизора отсоедините от него все кабели.
- Для переноски телевизора больших размеров требуются два или три человека.
- При переноске телевизора вручную не прикладывайте усилия к ЖК-панели и рамке экрана.
- При перевозке берегите телевизор от ударов и сильной вибрации.
- Если необходимо доставить телевизор в ремонтную мастерскую или перевезти в другое место, упакуйте его в картонную коробку и упаковочный материал, в которых он поставлялся изначально.

Установка телевизора

Перед установкой телевизора распакуйте его и убедитесь в наличии всех комплектующих:

- телевизор;
- руководство по эксплуатации;
- пульт дистанционного управления (2 шт.);
- кабель питания (может быть подсоединен к ТВ);
- батарейки AAA (4 шт.);
- подставка в разобранном виде;
- винты для крепления подставки;
- индивидуальная упаковка.

В случае их отсутствия обратитесь к продавцу.

Советы по установке телевизора

- Телевизор должен быть установлен около штепсельной розетки переменного тока для легкого включения и отключения.
- Для собственной безопасности выберите соответствующую скобу настенного крепления или подставку.
- Обратитесь к квалифицированному специалисту для установки телевизора на стене. Неправильная установка может привести к его неустойчивому положению.

Внимание! Если телевизор не установлен на ровной и устойчивой поверхности, он может быть потенциально опасен из-за возможности падения. Во избежание травм и повреждений устройства следует руководствоваться следующими мерами предосторожности:

- Используйте только шкафы/подставки, рекомендованные производителем телевизора.
- Размещайте телевизор только на ровных стабильных поверхностях.
- Убедитесь, что телевизор не свисает с края мебели, на которой установлен.
- Не ставьте телевизор на высокую мебель, если он не зафиксирован.
- Не ставьте телевизор на ткань или другие предметы, которые находятся между мебелью и телевизором.
- Не устанавливайте телевизор в местах, подверженных вибрации.
- Не устанавливайте телевизор в местах, где в него могут проникнуть насекомые.
- Не устанавливайте телевизор напротив кондиционера, иначе на внутренней панели экрана может конденсироваться влага и вызвать поломку.
- Не устанавливайте телевизор в местах с сильным магнитным полем, так электромагнитные волны могут вызывать помехи в его работе, что способно привести к выходу телевизора из строя.
- Объясните детям о существующей опасности при попытках залезть на мебель, на которой установлен телевизор.

Вентиляция

- Убедитесь, что со всех сторон телевизора оставлено необходимое пространство, как показано на схемах далее.
- Не закрывайте вентиляционные отверстия и не вставляйте какие-либо предметы в корпус.
- Не помещайте устройство в ограниченное пространство, например, во встроенные шкафы. Это будет препятствовать нормальной вентиляции и приведет к выходу ТВ из строя.

Расстояния при установке телевизора на стене

Преграда для циркуляции воздуха

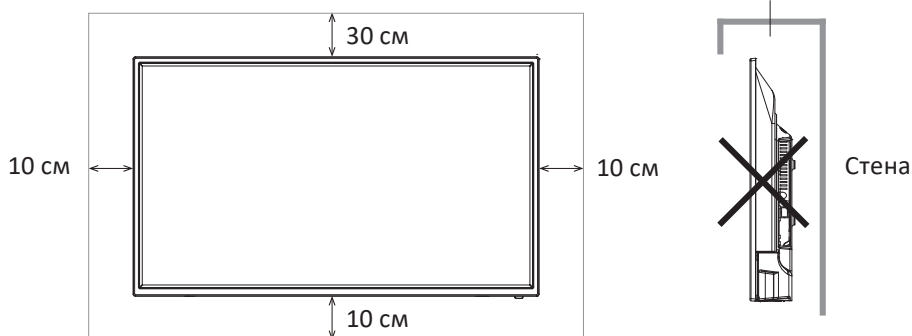

Расстояния при установке телевизора на подставке

Преграда для циркуляции воздуха

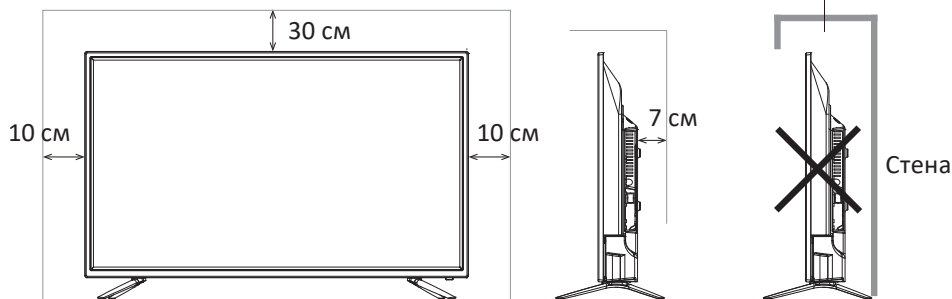

Сборка подставки и настенная установка

1. Прежде чем прикрепить/снять подставку, убедитесь, что телевизор выключен.
2. Положите телевизор экраном вниз на мягкую поверхность, чтобы предотвратить его повреждение.
3. Извлеките из упаковки три части подставки и соедините их с помощью винтов (см. схему соответствующей модели).
4. Вставьте собранную подставку в разъемы в нижней части телевизора.
5. Закрепите подставку, используя винты.
6. Чтобы отсоединить подставку от телевизора, выполните шаги 4 и 5 в обратном порядке.

55MCG

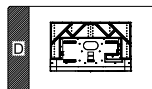
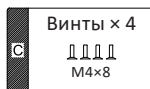
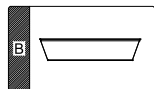

1

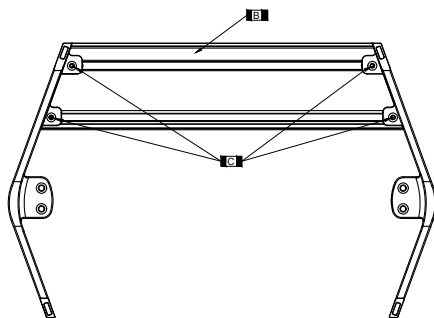

2

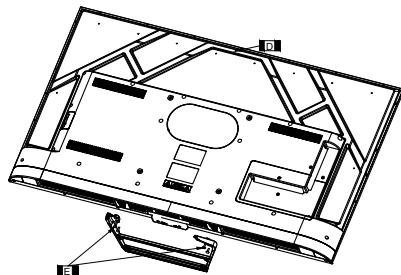

3

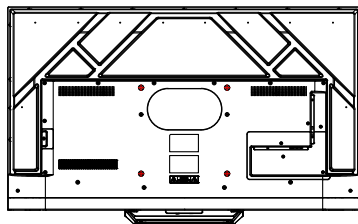

65MCG

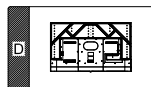
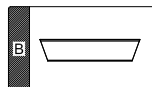
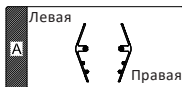

1

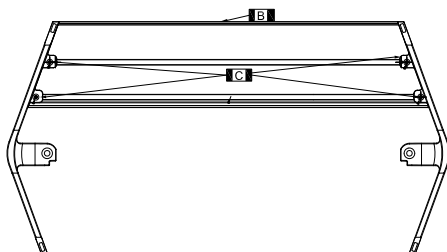

2

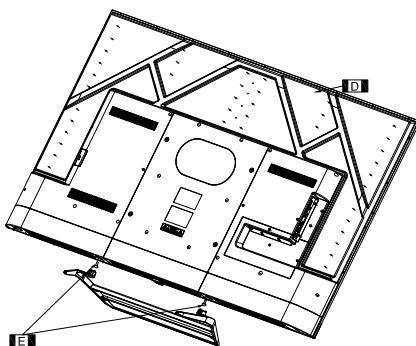

3

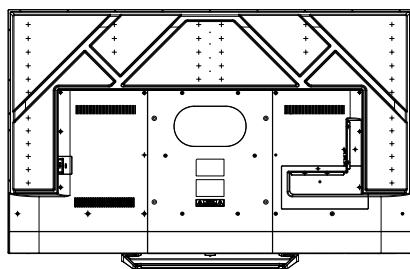

75MCG

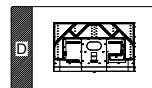
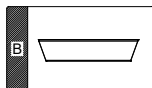

1

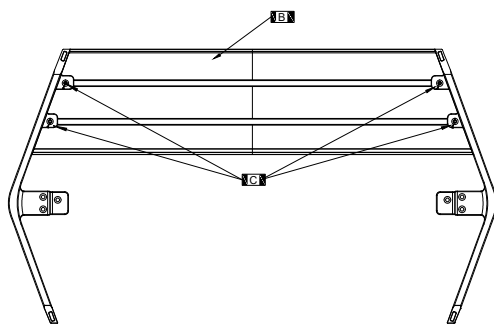

2

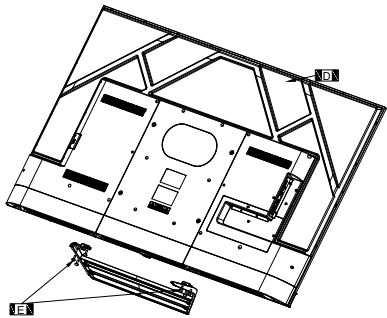

3

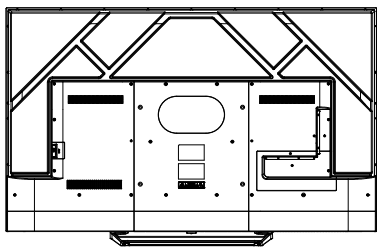

Настенная установка (опционально)

Телевизор может быть установлен на стену с помощью специального настенного кронштейна (не входит в комплект поставки). Перед установкой телевизора на стену необходимо снять стандартную подставку.

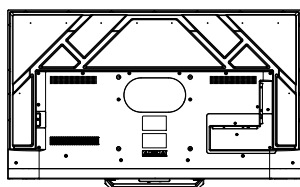

1

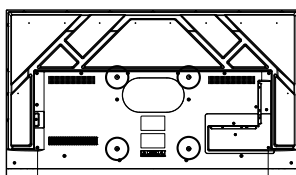

2

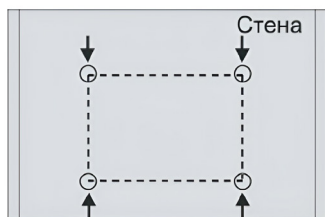

3



4

1. Положите телевизор экраном вниз на мягкую поверхность, чтобы предотвратить его повреждение.
2. Используя отвертку, открутите винты и снимите подставку с нижней части телевизора, если та установлена (1).
3. Разметьте карандашом расстояния между отверстиями для винтов в соответствии с размерами кронштейна (2, 3).
4. Просверлите в стене отверстия и вставьте 4 анкерных болта для крепления (4).
5. Закрутите винты на задней поверхности телевизора для фиксации кронштейна и повесьте конструкцию на стену.

Спецификация настенного крепления

Параметр	55MCG	65MCG	75MCG
Схема расположения настенных отверстий (мм)	300 × 300	400 × 300	
Размер болта для крепления	M6		

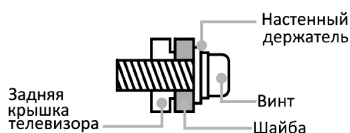

Примечания:

- Схема выше дана только для справки.
- Для крепления используйте кронштейны, отвечающие стандарту VESA.

Схема телевизора

Передняя и боковая панель

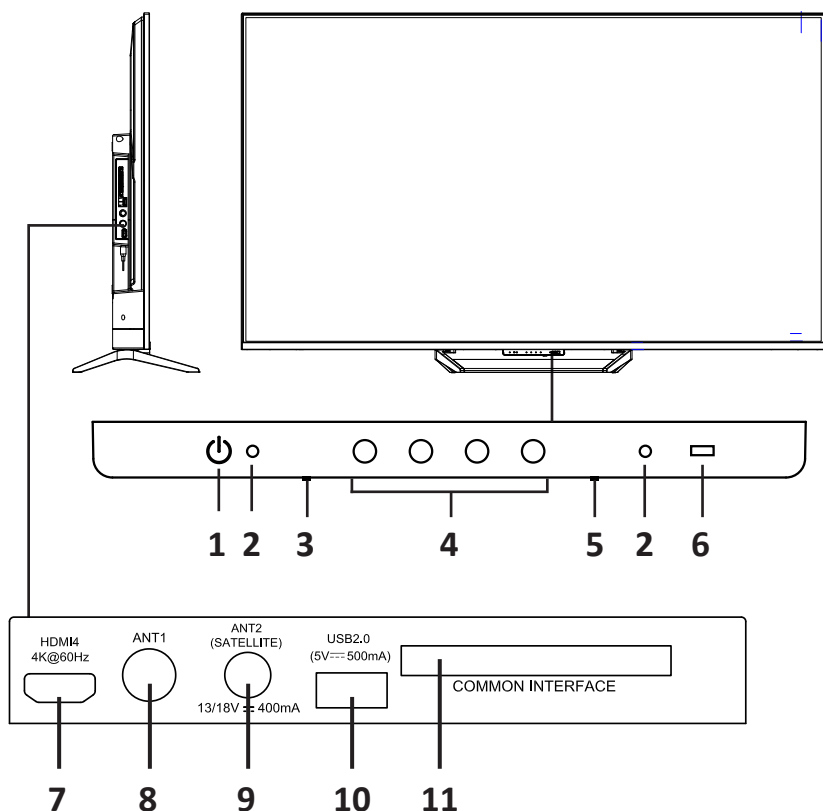

1. Индикатор питания: загорается оранжевым в режиме ожидания.
2. Микрофон (для работы с Google Assistant).
3. Переключатель работы микрофона: положение слева — включено, положение справа — выключено.
4. Индикаторы работы микрофона: горит оранжевым, если микрофон выключен, белым — если включен.
5. Кнопка питания: короткое нажатие для включения, долгое — для выключения устройства.
6. Датчик пульта ДУ.
7. Разъем HDMI. Интерфейс для подачи сигнала высокой четкости.
8. Разъем для подключения внешней антенны.
9. Разъем для подключения спутниковой антенны.
10. USB — разъем для подключения USB-устройств (стандарт 2.0).
11. CI-разъем (для подключения CAM-модуля со смарт-картой).

Задняя панель

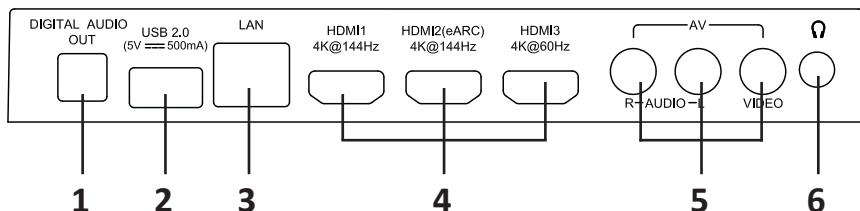
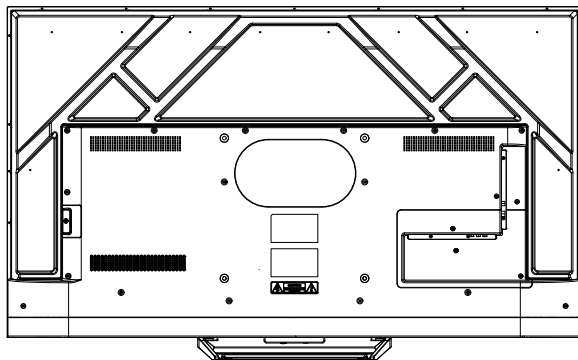

1. Разъем DIGITAL AUDIO OUT.
2. USB — разъем для подключения USB-устройств (стандарт 2.0).
3. LAN (Local Area Network) — разъем для подключения кабеля LAN.
4. Разъемы HDMI (интерфейс для подачи сигнала высокой четкости). HDMI2 поддерживает возможность подключения внешней аудиосистемы по обратному звуковому каналу (ARC).
5. Аудио и видео разъемы
6. Разъем для подключения наушников.

Внимание!

- Проверьте положение и тип разъемов перед подсоединением любых кабелей. Неплотное подсоединение может вызвать проблемы с изображением или цветом. Убедитесь в плотности и надежности всех соединений. Не вся аудио и видеоаппаратура имеет возможность подключения к телевизору; пожалуйста, обратитесь к инструкции Вашего устройства на предмет совместимости и подключения.
- Перед подключением внешнего оборудования выключите сетевую вилку из розетки во избежание поражения электрическим током.

Пульт дистанционного управления

Пульт №1

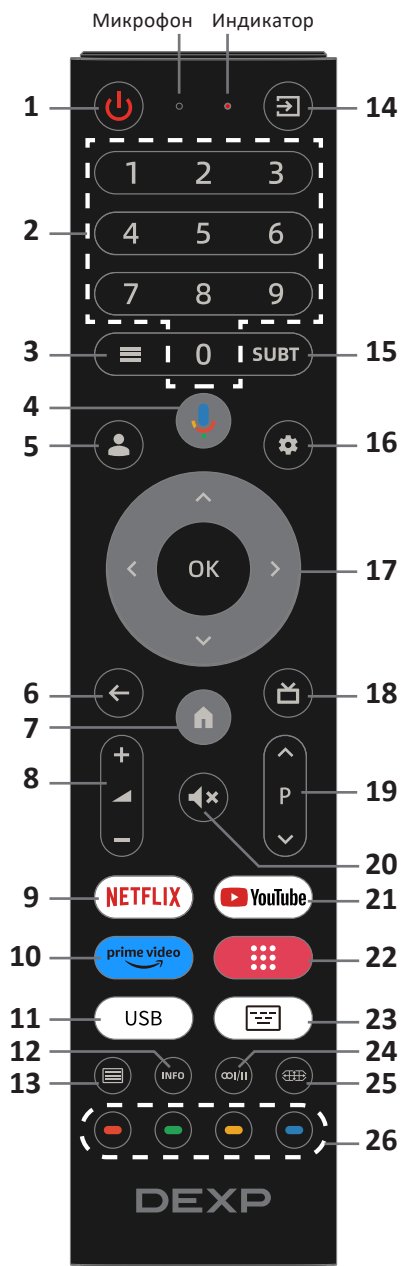

	Кнопка	Назначение
1	Питание	Вкл./Выкл. ТВ
2	Цифровой блок	Набор цифр
3	Меню	Открыть главное меню
4	Google Assistant	Вызов голосового помощника
5	Аккаунт	Сменить аккаунт
6	Назад	Вернуться к меню предыдущего уровня
7	Домой	Открыть домашнюю страницу
8	Громкость	Настроить громкость
9	Netflix	Открыть приложение Netflix
10	Prime Video	Открыть приложение Prime Video
11	USB	Выбрать USB-устройство как источник сигнала
12	Info	Показать информацию о программе
13	Телетекст	Отобразить/скрыть телетекст
14	Источник	Выбор источника сигнала
15	Субтитры	Настроить субтитры
16	Настройки	Открыть меню настроек
17	Кнопки управления/OK	Навигация в меню или настройках с помощью стрелок. Кнопка «OK» для подтверждения
18	Телегид	Запустить телегид
19	Программы	Переключение между программами
20	Без звука	Отключить/включить звук
21	YouTube	Открыть приложение YouTube
22	Приложения	Показать установленные приложения
23	Виртуальная клавиатура	Открыть виртуальную клавиатуру (только в приложении Live TV)
24	Аудио	Выбор режима и языка звуковой дорожки для текущего канала
25	Увеличить текст	Увеличивает размер телетекста
26	Цветные кнопки	Данные кнопки используются в соответствии с подсказками на экране

Пульт №2



	Кнопка	Назначение
1	Питание	Вкл./Выкл. ТВ
2	Субтитры	Выбрать субтитры
3	Аккаунт	Сменить аккаунт
4	Google Assistant	Вызов голосового помощника
5	Кнопки управления/OK	Навигация в меню или настройках с помощью стрелок. Кнопка «OK» для подтверждения
6	Назад	Вернуться к меню предыдущего уровня
7	Домой	Открыть домашнюю страницу
8	Громкость	Настроить громкость
9	Netflix	Открыть приложение Netflix
10	Prime Video	Открыть приложение Prime Video
11	USB	Выбрать USB-устройство как источник сигнала
12	Источник	Выбор источника сигнала
13	Меню	Открыть главное меню
14	Информация/Телетекст	Показать информацию о программе / Отобразить или скрыть телетекст
15	Настройки	Открыть меню настроек
16	Телегид	Открыть телегид
17	Программы	Переключение между программами
18	Без звука	Отключить/включить звук
19	YouTube	Открыть приложение YouTube
20	Приложения	Показать установленные приложения
21	Виртуальная клавиатура	Открыть виртуальную клавиатуру (только в приложении Live TV)

Примечание: часть установленных приложений может быть недоступна на некоторых территориях.

Установка батарей в пульт дистанционного управления

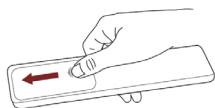

Чтобы открыть батарейный отсек пульта дистанционного управления, сдвиньте заднюю крышку.

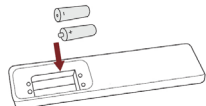

Вставьте две батарейки AAA. Убедитесь в том, что полярность батарей установлена правильно: \oplus и \ominus батареи совпадают с \oplus и \ominus , указанными на батарейном отсеке.

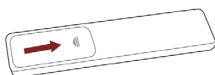

Закройте крышку батарейного отсека.

Примечания: изображения изделия приводятся только для справки. Фактически изделие может иметь другой внешний вид.

Обращение с батареями

- Неправильное обращение с батареями может вызвать коррозию или течь, что способно привести к пожару, травмам и повреждению имущества.
- Используйте батареи только того типа, который указан в данном руководстве.
- Не используйте одновременно старые и новые батареи или батареи различных типов.
- Не выбрасывайте батареи вместе с бытовым мусором. Утилизируйте батареи в соответствии с местным законодательством.

Дальность действия пульта дистанционного управления

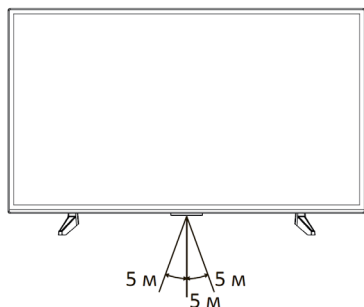

Убедитесь, что угол отклонения пульта от воображаемого перпендикуляра к датчику инфракрасный лучей на передней панели не превышает 20 градусов, а расстояние до телевизора не превышает 5 метров.

Подключение внешних устройств

Цифровая аудиосистема

Вы можете подключить телевизор к аудиосистеме (усилителю, домашнему кинотеатру и т.д.) с цифровым выходом через разъем DIGITAL AUDIO OUT, используя оптический кабель (не входит в комплект поставки).

Подключение наушников

Вы можете подключить наушники или устройство с аналоговым аудиовходом к разъему, обозначенному символом Ω . Используйте аудиокабель с разъемом Jack 3,5 мм.

Разъем CI

Если Вы приобрели услуги платного телевидения, подключите смарт-карту, предоставляемую Вашим ТВ-оператором, через данный разъем. Для получения дополнительной информации обратитесь к документации, поставляемой совместно с картой.

Внимание: всегда выключайте телевизор перед подключением или извлечением смарт-карты. В противном случае существует вероятность повреждения телевизора или CI модуля.

Подключение CI карты

Вставьте CAM-модуль с установленной в него смарт-картой в разъем. Перед этим убедитесь, что Вы позиционировали его верно.

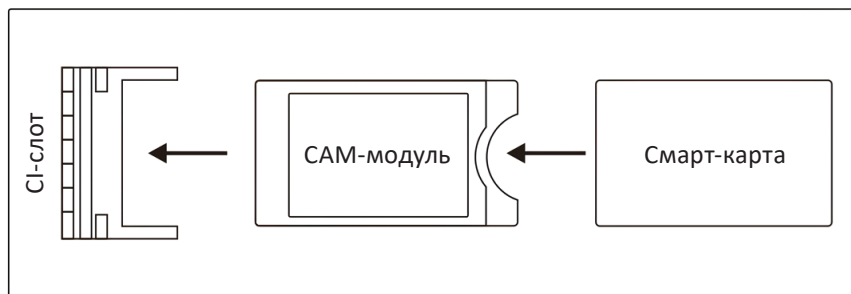

Отключение CI карты

Чтобы извлечь смарт-карту, аккуратно достаньте модуль из разъема. После включения телевизора смарт-карта инициализируется — это может занять некоторое время. После инициализации Вам будут доступны зашифрованные каналы. При возникновении любых вопросов и неполадок, связанных с услугами платного телевидения, свяжитесь с вашим провайдером.

Подключение устройств USB

Используйте USB 2.0 порт телевизора для подключения совместимого устройства хранения данных.

Подключение устройства с аудио/видео выходом

Подключите внешнее устройство с аудио/видео выходом, используя кабель AV (не поставляется в комплекте), и выберите источник сигнала AV в списке доступных с помощью пульта ДУ.

Подключение антенного кабеля

Вы можете подключить к телевизору внешнюю антенну используя один из соответствующих разъемов (ANT1 или ANT2) на боковой панели. Для подключения спутниковой антенны используйте разъем ANT2 и антенный кабель (не входит в комплект поставки).

Выберите источник сигнала DTV в списке доступных с помощью пульта ДУ.

Подключение устройства с помощью HDMI кабеля

Подключение с помощью кабеля HDMI позволяет передавать по одному кабелю одновременно и аудио и видео сигнал.

Подключите устройство к разъему с помощью HDMI-кабеля (не входит в комплект поставки) и выберите соответствующий источник в меню ТВ.

Подключение кабеля LAN

Подключите кабель от вашего роутера в разъем LAN на телевизоре.

Примечание: Вы также можете использовать подключение по Wi-Fi.

Начало работы

Включение/выключение устройства

- Перед включением убедитесь, что устройство находится в режиме ожидания (подключено к электросети, индикатор питания на передней панели горит оранжевым). Нажмите кнопку питания на устройстве или на пульте ДУ.
- Для того, чтобы перевести работающее устройство в режим ожидания, нажмите кнопку питания на устройстве или на пульте ДУ.

Настройка голосового управления

Чтобы включить функцию голосового управления ТВ при помощи Google Assistant без использования пульта:

- Войдите в режим Google TV, нажмите кнопку «Google Assistant» на пульте ДУ 4 раза, далее следуйте инструкциям на экране.
- Войдите в режим Google TV, после этого перейдите в раздел «Настройки» → «Конфиденциальность» → «Google Ассистент» → «Микрофон для голосового управления». Установите переключатель на панели ТВ в положение «Вкл».

Оптимизация игр

Подключите Ваше игровое устройство к телевизору через разъем HDMI, после этого нажмите и удерживайте кнопку «Меню» на пульте ДУ в течение 2 секунд, чтобы перейти в меню оптимизации игр.

Данная функция работает при подключении к Xbox, PlayStation и другим игровым консолям. Рекомендуемые устройства:

- PlayStation 4 / PlayStation 4 PRO / PlayStation 5.
- Xbox Series X.
- Xbox Series S.
- Nintendo Switch.

Примечания

- Некоторые игровые приставки (например, Xbox) могут не передавать информацию об устройстве на телевизор для запуска меню оптимизации игр; это проблема конкретного устройства, а не телевизора.
- Список поддерживаемых устройств может меняться, список выше приведен исключительно для справки.

Игровые настройки

- ALLM (Automatic Low Latency Mode): если игровое устройство поддерживает технологию ALLM, телевизор автоматически активирует режим наименьшей задержки (input lag) на входе в соответствии с сигналом изображения.
- Низкая задержка: активация режима наименьшей задержки (input lag) вручную для устройств, которые не поддерживают технологию ALLM.
- Прицел: функция добавляет прицел в центр экрана телевизора. Доступно 10 разных видов прицела.
- FPS – Кадровая частота: отображение FPS в правом верхнем углу экрана во время игры.

Настройки изображения

- Контрастность: выбор различных типов контрастности.
- Подсветка: регулировка уровня подсветки экрана.
- Уменьшение синего света: данная функция позволяет эффективно фильтровать вредный синий свет с длиной волны от 415 до 450 нм с целью уменьшения усталости глаз.
- Формат экрана: настройка соотношения сторон экрана.
- Резкость: настройка резкости изображения для повышения его четкости.

Очистка и уход



Внимание! Перед чисткой убедитесь, что устройство отключено от электросети. В противном случае существует опасность поражения электрическим током.

Для ухода за поверхностью устройства никогда не используйте жидкие или аэрозольные чистящие средства. Протирайте корпус телевизора только сухой мягкой тканью.

Примечание: во время очистки экрана крепко держите устройство для избежания его опрокидывания и возможных повреждений.

Возможные проблемы и их решения

При возникновении неисправностей в работе телевизора попробуйте выключить его и включить снова. Для устранения неисправностей можно также воспользоваться приведенной ниже таблицей. Если неисправность не исчезает, обратитесь за помощью в авторизованный сервисный центр.

Описание проблемы	Устранение проблемы
Телевизор не включается	Подключите кабель питания в работающую розетку. Замените батареи в пульте ДУ. Отключите телевизор от питания на несколько минут и включите снова.
Пульт ДУ не работает	Убедитесь, что между пультом ДУ и телевизором нет препятствий. Замените батареи питания. Убедитесь, что на приемник пульта ДУ не попадает прямой солнечный свет.
Отсутствует прием телевизионного сигнала	Проверьте правильность настроек телевизора. Настройтесь на другой телевизионный канал. Проверьте правильность подключения кабеля от телевизионной антенны. Возможна неисправность телевизионной антенны, либо временное отсутствие сигнала от передающей станции.
Нет изображения	Убедитесь, что внешние источники сигнала подключены корректно. Убедитесь, что кабель, подключающий внешнее устройство, не поврежден. Убедитесь, что правильно выбран источник сигнала. Убедитесь, что антенна подключена корректно и кабель не поврежден. Убедитесь, что разъем антенны плотно подключен к телевизору. Убедитесь, что выбран правильный источник сигнала. Настройте каналы заново, если советы выше не помогли.
Нет звука	Проверьте, что звук не выключен кнопкой  . Проверьте, что звук не на минимальной настройке, нажмите  +.

Изображение низкого качества	Убедитесь, что антенна подключена, и попробуйте настроить положение антенны. Попробуйте произвести повторную настройку канала. Измените настройки изображения: яркость, контраст и проч.
Изображение черно-белое	Измените цветовые настройки в меню. Убедитесь, что программа передается в цвете. Убедитесь в правильной настройке канала.
Нет звука у внешних источников	Убедитесь, что аудио-кабель подключен корректно и не поврежден. Убедитесь в правильности выбора источника на ТВ.
Проблема с онлайн-сервисами (Smart TV) при использовании проводного соединения (LAN)	Убедитесь, что сетевой кабель не поврежден и подключен корректно. Проверьте, можете ли Вы получить доступ с другого устройства. Возможно, что сервис в настоящий момент недоступен для всех пользователей. Проверьте настройки сети на ТВ.
Проблема с онлайн-сервисами (Smart TV) при использовании беспроводного соединения	Проверьте, можете ли вы получить доступ с другого устройства. Возможно, что сервис в настоящий момент не доступен для всех пользователей. Проверьте настройки сети на ТВ. Возможно, проблема в источнике Wi-Fi сигнала.
Не работает USB-интерфейс	Отключите USB-карту (внешнее USB-устройство) от USB-интерфейса телевизора. Подключите вновь, аккуратно соединяя разъемы.
Нет чтения некоторых файлов с внешнего USB-устройства	Типы файлов для чтения с помощью USB-интерфейса телевизора должны соответствовать спецификации. Убедитесь, что телевизор поддерживает возможность чтения файлов данного типа (см. раздел. «Смотреть медиафайлы с USB-носителя»).
Треск или гудение при просмотре или выключении телевизора	Обычное явление, вызванное тепловым сжатием пластика в результате изменения температуры и влажности. Телевизор может издавать негромкое гудение, жужжание, тихий шум из-за особенностей работы электрических цепей. Это не считается дефектом.
Замедленное исполнение управляющих команд	Для точного исполнения управляющей команды процессору телевизора требуется некоторое время на ее обработку. Делайте достаточную паузу между различными управляющими командами для устойчивой работы телевизора. Это не влияет на работоспособность телевизора и не является дефектом.

Технические характеристики

Модель	55MCG	65MCG	75MCG
Торговая марка	DEXP		
Диагональ экрана	55"	65"	75"
Разрешение экрана	3840 x 2160		
Частота обновления	144 Гц		
Тип подсветки экрана	Mini-LED QLED		
Операционная система	Google TV		
Объем оперативной памяти	4 Гб		
Объем постоянной памяти	32 Гб		
Питание	220–240 В, 50 Гц		
Потребляемая мощность	155 Вт	215 Вт	265 Вт
Поддерживаемые видео файлы/кодеки	HEVC/MPEG2/MPEG4/H264/VC1/VP8/VP9/FLV/AV1		
Поддерживаемые аудио файлы/кодеки	MPEG1/2 Layer 1, MPEG1/2 Layer 2, MPEG1/2/2.5 Layer 3, AC3(DD), EAC3(DDP), AAC-LC, FLAC		
Количество динамиков	2 шт.		
Тип и количество USB-разъемов	2.0, 2 шт.		
HDMI: версия, количество	2.1, 4 шт.		
Стандарт Wi-Fi	802.11a/b/g/n/ac/ax		
Частоты Wi-Fi	2.400–2.497 ГГц 4.900–5.845 ГГц		
Мощность передатчика Wi-Fi	20 дБм		
Частота Bluetooth	2402–2480 МГц		
Мощность датчика Bluetooth	16 дБм		
Класс защиты от поражения электрическим током	II		
Тип крепления шнура питания	X		
Масса нетто	14,5 кг	18,6 кг	26,5 кг
Масса брутто	18,8 кг	26,4 кг	39 кг
Габариты без подставки (Д × Ш × В)	1229 × 79,8 × 707,7 мм	1448,3 × 830,6 × 79,9 мм	1670 × 81,2 × 956,7 мм
Габариты с подставкой (Д × Ш × В)	1229 × 265,6 × 756,2	1448,3 × 884,8 × 331,5	1670 × 356,7 × 1020,4

Правила и условия монтажа, хранения, перевозки (транспортировки), реализации и утилизации

- Правила и условия монтажа устройства описаны в разделе «Установка подставки» данного руководства по эксплуатации.
- Хранение устройства должно производиться в упаковке в отапливаемых помещениях у изготовителя и потребителя при температуре воздуха от 5 °С до 40 °С и относительной влажности воздуха не более 80%. В помещениях не должно быть агрессивных примесей (паров кислот, щелочей), вызывающих коррозию.
- Для обеспечения корректной транспортировки устройства необходимо соблюдение следующих требований:
 - извлеките из устройства все внутренние принадлежности, если они есть, и упакуйте их отдельно;
 - убедитесь в правильности упаковки устройства для сохранения его работоспособности и внешнего вида (крупногабаритную технику необходимо обернуть в полиэтиленовую или пузырчатую пленку с подкладками из гофрированного картона в критических местах);
 - надежно зафиксируйте устройство ремнями, чтобы исключить возможность его перемещения по транспортному средству;
 - для полного исключения воздействия внешней среды используйте только крытый транспорт;
 - обеспечьте крайне осторожное обращение с упаковкой при выполнении грузочно-разгрузочных работ;
 - оберегайте от резких толчков и падений;
 - избегайте длительного пребывания под дождем или мокрым снегом;
 - не ставьте на коробку тяжелые предметы.
- Устройство требует бережного обращения, оберегайте его от воздействия пыли, грязи, ударов, влаги, огня и т.д.
- Реализация устройства должна производиться в соответствии с местным законодательством.
- При обнаружении неисправности устройства следует немедленно обратиться в авторизованный сервисный центр или утилизировать устройство.
- По окончании срока службы батареи, входящей в комплект устройства, не выбрасывайте ее вместе с остальными бытовыми отходами. Утилизация устройства и батареи должна быть осуществлена согласно местным нормам и правилам по переработке отходов, чтобы предотвратить нанесение потенциального вреда окружающей среде в результате неконтролируемого выброса отходов.
- После окончания срока службы изделия его нельзя выбрасывать вместе с обычным бытовым мусором. Вместо этого оно подлежит сдаче на утилизацию в соответствующий пункт приема электрического и электронного оборудования для последующей переработки и утилизации в соответствии с федеральным или местным законодательством. Обеспечивая правильную утилизацию данного продукта, Вы помогаете сберечь природные ресурсы и предотвращаете ущерб для окружающей среды и здоровья людей, который возможен в случае ненадлежащего обращения. Более подробную информацию о пунктах приема и утилизации данного продукта можно получить в местных муниципальных органах или на предприятии по вывозу бытового мусора.

Дополнительная информация

Изготовитель: Производственное унитарное предприятие «Н-ТВи».

Адрес: Республика Беларусь, 220014, город Минск, переулок Софьи Ковалевской, дом 62, комната 16.

Тел.: +37517 226 3601, факс: +37517 303 7607.

Адрес электронной почты: info@h-tv.by

Адрес в интернете: www.h-tv.by.

Изготовлено в Республике Беларусь.

Техническое обслуживание

При соблюдении правил эксплуатации, изложенных в настоящем Руководстве по эксплуатации, срок службы телевизора составляет 4 года со дня продажи через розничную торговую сеть. Если дату изготовления установить невозможно, то срок службы исчисляют со дня изготовления телевизора. В течение этого времени изготовитель обеспечивает потребителю возможность использования товара по назначению, а также выпуск и поставку запасных частей в торговые и ремонтные предприятия.

Условия эксплуатации:

- рабочая температура от +10 °С до +35 °С;
- рабочая влажность не более 80% (при температуре 25 °С);
- атмосферное давление от 86 до 106 кПа (от 650 до 800 мм рт. ст.).



Дата изготовления указана на упаковке.

V.1

Приложение к руководству пользователя

<p>Сертификат соответствия требованиям ТР ТС 004/2011 «О безопасности низковольтного оборудования», ТР ТС 020/2011 «Электромагнитная совместимость технических средств» Телевизор соответствует требованиям технических условий ТУ РБ 100085149.176-2004. Телевизор по условиям безопасности в эксплуатации соответствует требованиям защиты класса II по ГОСТ IEC 60065-2013. Система менеджмента качества проектирования, производства и обслуживания бытовой радиоэлектронной аппаратуры, бытовых электрических приборов, оборудования информациональных технологий соответствует требованиям СТБ ISO 9001 — 2015.</p>						
<p>Товар соответствует требованиям технического регламента Евразийского экономического союза ТР ЕАЭС 037/2016 «Об ограничении применения опасных веществ в изделиях электротехники и радиоэлектроники».</p>						
Модель	Масса нетто, кг	Масса брутто, кг	Размер упаковки, мм	Удельная мощность рабочего режима, Вт/см ²	Потребляемая мощность в режиме ожидания, Вт	Потребляемая мощность в выключенном режиме, Вт
DEXP 55MCG	14,5	18,8	1365 × 140 × 805	0,0188	0,5	0
DEXP 65MCG	18,6	26,4	1615 × 165 × 998	0,0187	0,5	0
DEXP 75MCG	26,5	39	1859 × 176 × 1120	0,0173	0,5	0

Гарантийный талон

SN/IMEI: _____

Дата постановки на гарантию: _____

Производитель гарантирует бесперебойную работу устройства в течение всего гарантийного срока, а также отсутствие дефектов в материалах и сборке. Гарантийный период исчисляется с момента приобретения изделия и распространяется только на новые продукты.

В гарантийное обслуживание входит бесплатный ремонт или замена элементов, вышедших из строя не по вине потребителя в течение гарантийного срока при условии эксплуатации изделия согласно руководству пользователя. Ремонт или замена элементов производится на территории уполномоченных сервисных центров.

Срок гарантии: 36 мес.

Срок эксплуатации: 48 мес.

Актуальный список сервисных центров по адресу:

<https://www.dns-shop.ru/service-center/>

Гарантийные обязательства и бесплатное сервисное обслуживание не распространяются на перечисленные ниже принадлежности, входящие в комплектность товара, если их замена не связана с разборкой изделия:

- Элементы питания (батарейки) для ПДУ (Пульт дистанционного управления).
- Соединительные кабели, антенны и переходники для них, наушники, микрофоны, устройства «HANDS-FREE»; носители информации различных типов, программное обеспечение (ПО) и драйверы, поставляемые в комплекте (включая, но не ограничиваясь ПО, предустановленным на накопитель на жестких магнитных дисках изделия), внешние устройства ввода-вывода и манипуляторы.
- Чехлы, сумки, ремни, шнуры для переноски, монтажные приспособления, инструменты, документацию, прилагаемую к изделию.
- Расходные материалы и детали, подвергающиеся естественному износу.



Производитель не несет гарантийных обязательств в следующих случаях:

- Истек Гарантийный срок.
- Если изделие, предназначенное для личных (бытовых, семейных) нужд, использовалось для осуществления предпринимательской деятельности, а также в иных целях, не соответствующих его прямому назначению.
- Производитель не несет ответственности за возможный материальный, моральный и иной вред, понесенный владельцем изделия и/или третьими лицами, вследствие нарушения требований руководства пользователя при использовании, несоблюдения рекомендаций по установке и обслуживанию изделия, правил подключения (короткие замыкания, возникшие также в результате воздействия несоответствующего сетевого напряжения, как на само изделие, так и на изделия, сопряженные с ним), хранении и транспортировки изделия.
- Все случаи механического повреждения: сколы, трещины, деформации, следы ударов, вмятины, замятия и др., полученные в процессе эксплуатации изделия.
- Имеются следы сторонней модификации, несанкционированного ремонта лицами, не уполномоченными для проведения таких работ. Если дефект вызван изменением конструкции или схемы изделия, подключением внешних устройств, не предусмотренных Производителем, использованием устройства, не имеющего сертификата соответствия согласно местному законодательству.
- Если дефект изделия вызван действием непреодолимой силы (природных стихий, пожаров, наводнений, землетрясений, бытовых факторов и прочих ситуаций, не зависящих от Производителя), либо действиями третьих лиц, которые Производитель не мог предвидеть.
- Дефект вызван попаданием внутрь изделия посторонних предметов, инородных тел, веществ, жидкостей, насекомых или животных, воздействием агрессивных сред, высокой влажности, высоких температур, которые привели к полному или частичному выходу из строя изделия.
- Отсутствует или не соответствует идентификация изделия (серийный номер). Если повреждения (недостатки) вызваны воздействием вредоносного программного обеспечения; установкой, сменой или удалением паролей (кодов), приведшим к отсутствию доступа к программным ресурсам изделия, без возможности их сброса/восстановления, ввиду отсутствия предоставления данной услуги поставщиком ПО.
- Если дефекты работы вызваны несоответствием стандартам или техническим регламентам питающих, кабельных, телекоммуникационных сетей, мощности радиосигнала, в том числе из-за особенностей рельефа и других подобных внешних факторов, использования изделия на границе или вне зоны действия сети.
- Если повреждения вызваны использованием нестандартных (неоригинальных) и/или некачественных (поврежденных) расходных материалов, принадлежностей, запасных частей, элементов питания, носителей информации различных типов (включая CD, DVD диски, карты памяти, SIM-карты, картриджи).
- Если недостатки вызваны получением, установкой и использованием несовместимого контента (мелодии, графика, видео и другие файлы, приложения Java и подобные им программы).
- На ущерб, причиненный другому оборудованию, работающему в сопряжении с данным изделием.



