

# Пайдалану бойынша нұсқаулық

---

LED теледидар

32HHG1

43UHG1

75UHG1

**DEXP**



# Мазмұны

Құрылғы мақсаты .....	5
Декларация.....	5
Сақтық шаралары .....	6
Пайдалану шарттары .....	9
Пайдалануды бастамас бұрын .....	9
Тіректі құрастыру .....	9
Қашықтан басқару пультіне батареялар орнату .....	10
Теледидарды орнату .....	10
Теледидарды тірекке орнату кезіндегі қашықтық .....	11
Қабырғалық орнату (опционалды) .....	12
Құрылғының алдыңғы және артқы бөліктері .....	13
Артқы панельдегі қосқыштар .....	14
32HNG1 .....	14
43UNG1, 75UNG1.....	14
Қашықтан басқару пульті .....	15
Құрылғыларды қосу .....	16
CI қосқышы.....	16
CI-картасын қосу .....	16
CI картасын өшіру .....	16
Антендік кәбілді қосу.....	17
HDMI кәбілі бар құрылғыларды қосу.....	17
Аудио/бейне шығыстары бар құрылғыларды қосу .....	18
USB құрылғыларын қосу .....	18
Техникалық сипаттамалары .....	18
Жинақталым .....	19
Бастапқы параметрлер .....	20
Басты бет .....	21
Сигналдың кіріс көзі.....	21

Параметрлер мәзірін шақыру .....	22
Желі және интернет .....	23
Құрылғы туралы .....	24
Күн және уақыт .....	24
Таймер.....	25
Тіл .....	25
Пернетақта.....	26
Кірістер.....	26
Қуат .....	27
Кескін .....	28
Дыбыс .....	29
Қойма.....	30
Демонстрациялық режим .....	30
Google Ассистент.....	31
Орналасқан жері .....	32
Қолдану және диагностика .....	32
Арнайы мүмкіндіктер .....	33
Қайта жүктеу.....	33
Bluetooth.....	34
Мультимедиа .....	35
Монтаждау, сақтау, тасымалдау (тасу), өткізу және кәдеге жарату ережелері мен шарттары .....	36
Қосымша ақпарат.....	37
Техникалық қызмет көрсету .....	37
Пайдалану бойынша нұсқаулыққа қосымша .....	38

## Құрметті сатып алушы!

Біздің өнімді таңдағаныңыз үшін алғыс айтамыз.

Біз Сізге сапалы, функционалды және жоғары талаптарға сәйкес әзірленген және жасалған өнімдер мен құрылғыларды ұсынуға қуаныштымыз. Пайдалануды бастамас бұрын, Сіздің қауіпсіздігіңізге қатысты маңызды ақпаратты, сондай-ақ өнімді дұрыс пайдалану және оған күтім жасау бойынша ұсыныстарды қамтитын осы нұсқаулықты мұқият оқып шығыңыз. Осы нұсқаулықтың сақталуына назар аударыңыз және оны өнімді одан әрі пайдалану кезінде анықтамалық материал ретінде пайдаланыңыз.

Теледидар — сымсыз арналар немесе кабель арқылы берілетін кескін мен дыбысты қабылдауға және көрсетуге арналған электрондық құрылғы (соның ішінде теледидар бағдарламалары немесе бейне ойнату құрылғыларының сигналдары-мысалы, DVD/Blu-ray ойнатқыштары, ойын консольдері және т.б.).

Біздің өнімдерімізді жетілдіру бойынша тұрақты жұмыстарға байланысты техникалық сипаттамалар, кейбір функциялардың сыртқы түрі мен сипаттамасы пайдалану жөніндегі нұсқаулықтағы (бұдан әрі — ПН) ақпаратқа сәйкес келмеуі мүмкін. ПН мен нақты функциялар арасындағы сәйкессіздік болған жағдайда, соңғылары басым күшке ие.

## Декларация



Осы құрылғы арқылы қол жеткізілетін, тек жеке, коммерциялық емес мақсатта пайдалануға арналған кез келген мазмұн мен қызметтер тиісті үшінші тараптың меншігі болып табылады және авторлық құқық, патент, сауда белгісі және басқа зияткерлік меншік құқықтары туралы ережелер мен заңдар бойынша қорғалуы тиіс. Мұндай мазмұн мен қызметтердің ешбір бөлігін мазмұн иесінің немесе қызмет жеткізушінің алдын ала рұқсатынсыз өзгертуге, қайталауға, жариялауға, жүктеп салуға, таратуға, аударуға, сатуға немесе олардан алынған өнімдерді өндіру немесе тарату үшін пайдалануға болмайды.

Сіз осы құрылғыны пайдалануға байланысты тәуекелді өзіңіз ғана көтеретініңізді және осы құрылғы арқылы қол жеткізілетін кез келген мазмұн мен қызметтердің сапасына, өнімділігіне және дәлдігіне байланысты кез келген тәуекелді өзіңіз көтеретініңізді мойындайсыз және келісесіз. Қолданыстағы заңмен рұқсат етілген дәрежеде бұл құрылғы және үшінші тарап мазмұны мен қызметтері тікелей немесе жанама кепілдіксіз беріледі.

Осы құрылғымен қамтамасыз етілген кез келген мазмұн мен қызметтер тиісті үшінші тараптың меншігі болып табылады және Өндіруші осы құрылғы арқылы берілген мазмұнның сапасына, уақтылығына, заңдылығына немесе толықтығына қатысты ешқандай мәлімдеме немесе кепілдік бермейді және Өндіруші ешқандай жауапкершілік көтермейді. кез келген құқықтық салдарлар немесе залал үшін жауапкершілік.

Өндіруші белгілі бір мазмұнды немесе қызметтерді пайдалануды немесе қол жеткізуді шектеу құқығын өзіне қалдырады. Мазмұн мен қызметтер үшінші тараптың желісі және тасымалдау құралы арқылы тасымалданатындықтан, Өндіруші тұтынушыларға қызмет көрсетпейді және мұндай қызметті көрсетуге міндетті емес.

## Сақтық шаралары

	<b>НАЗАР АУДАРЫҢЫЗ</b> ЭЛЕКТР ТОҒЫНЫҢ СОҒУ ҚАУІПІ, АШПАҢЫЗ	
<b>ЕСКЕРТУ: ЭЛЕКТР ТОҒЫНЫҢ СОҒУ ҚАУІПІН АЗАЙТУ ҮШІН ТЕЛЕДИДАРДЫҢ АЛДЫҢҒЫ НЕМЕСЕ АРТҚЫ ҚАҚПАСЫН АЛМАҢЫЗ. ҚҰРЫЛҒЫНЫҢ ҚҰРАМЫНДА ПАЙДАЛАНУШЫ ЖӨНДЕЙТІН НЕМЕСЕ АЛМАСТЫРАТЫН БӨЛШЕКТЕР ЖОҚ. ЖӨНДЕУ БОЙЫНША БІЛІЛІЛГЕН ҚЫЗМЕТКЕРГЕ МІНДЕТ ЕТІҢІЗ.</b>		

Үшбұрыштың ішіндегі найзағай пайдаланушыны өнімде электр тогының соғуына әкелуі мүмкін қауіпті кернеудің болуы туралы ескертеді. Осы белгімен белгіленген панельді алып тастауға тыйым салынады.

Үшбұрыш ішіндегі леп белгісі пайдаланушыға тиісті қызмет көрсету немесе ақаулықтарды жою нұсқауларының болуы туралы ескертеді.

Өрт немесе электр тогының соғу қаупін азайту үшін теледидарды ылғалға немесе жаңбырға ұшыратпаңыз. Құрылғыға судың шашырауын немесе тамшылауын болдырмаңыз.

Теледидарға суы бар кез келген ыдысты (вазалар, бөтелкелер, стакандар, т.б.) қоюға тыйым салынады.

Теледидардың экраны мен корпусы жұмыс кезінде қызып кетуі мүмкін. Бұл ақаулық емес.

Құрылғыдан түтін, біртүрлі шу немесе иіс шыққанын байқасаңыз:

- теледидарды дереу өшіріңіз;
- ашаны розеткадан суырыңыз;
- уәкілетті қызмет көрсету орталығына хабарласыңыз.

- Балалар мен мүгедектер ықтимал тәуекелдерді дұрыс бағаламауы мүмкін. Осыған байланысты балалар мен мүмкіндігі шектеулі жандарға электр аспаптарын бақылаусыз пайдалануға жол бермеу керек. Батареялар мен басқа да ұсақ бөлшектер тұншығу қаупін тудырады. Мұндай заттарды қол жетпейтін жерде сақтау керек. Егер тұншығу қаупі туындаса, дереу медициналық көмекке жүгіну керек. Қаптаманы қол жетпейтін жерде сақтау керек.
- Құлаққапты жоғары көлемде пайдалану есту мүшелерінің жұмысында орны толмас бұзылулар тудыруы мүмкін. Құлаққапты қоспас бұрын дыбыс деңгейін төмендетіңіз, содан кейін оны ыңғайлы деңгейге көтеруге болады.
- Бұл құрылғы тек негізгі желіге қосылуы керек, оның сипаттамалары құрылғының сәйкестендіру тақтасында көрсетілген сипаттамаларға ұқсас.
- Желілік штепсель әрқашан оңай қол жетімді болуы керек. Ол құрылғының қуат қосқышы ретінде қызмет етеді.
- Құрылғыны ажырату үшін штепсельді ажырату керек. Желілік кәбілді штепсельден ұстап тұрыңыз. Штепсельді ажырату үшін желілік кәбілді тартпаңыз.
- Желілік кәбілдер оларда немесе оларға қарама-қарсы орналасқан заттармен ұсақталмайтындай немесе қысылмайтындай етіп салынуы керек.
- Желілік кәбіл зақымдалған жағдайда, қауіпті жағдайларды болдырмау үшін оны өндіруші, сатудан кейінгі қызмет көрсету жөніндегі маман немесе біліктілігі ұқсас маман ауыстыруы керек.
- Құрылғы судың, ылғалдың немесе сұйықтықтың тамшыларына немесе шашырауына ұшырамауы керек.
- Құрылғыны судың жанына, мысалы, жуынатын бөлмеге немесе раковинаның жанына қоймаңыз.
- Сұйықтықпен толтырылған заттарды, мысалы, вазаларды құрылғыға немесе оның үстіне қоюға тыйым салынады.
- Желілік кәбілді ешқашан дымқыл қолмен ұстамаңыз, себебі бұл қысқа тұйықталуға немесе электр тогының соғуына әкелуі мүмкін.
- Өрттің алдын алу үшін құрылғыға немесе оның жанына ашық жалын көздерін, мысалы, жанып тұрған шамдарды немесе радиаторлар сияқты жылу көздерін қоймаңыз.
- Егер құрылғы түтін шығарса, әдеттен тыс иіс шығарса немесе біртүрлі шу шығарса, желілік кәбілді электр желісінен ажыратып, сатудан кейінгі немесе жөндеу орталығына хабарласыңыз. Ешқашан құрылғыны өзіңіз жөндеуге тырыспаңыз, себебі бұл қауіпті болуы мүмкін.
- Құрылғыны ашуға немесе бөлшектеуге тырыспаңыз, себебі бұл сізді қауіпті кернеулерге ұшыратады.
- Құрылғының саңылаулары мен тесіктері желдетуге және оның жұмысын қамтамасыз етуге арналған. Қызып кетпес үшін бұл тесіктер қандай да бір жолмен жабылмауы керек, мысалы, газеттер, дастархандар немесе перделер.

- Жеткілікті желдету үшін әрқашан құрылғының айналасында ең аз 10 см қашықтықты қалдырыңыз.
- Құрылғыға ешқашан заттарды оның саңылауларының бірі арқылы итермеңіз, себебі олар электр компоненттерімен жанасуы мүмкін, бұл электр тогының соғуына немесе өрттің шығуына әкелуі мүмкін.
- Найзағай жақындаған жағдайда теледидарды өшіріп, розеткадан желілік штепсельді алып тастап, антеннаны теледидардан ажырату керек.
- Құрылғыны пайдаланбаған кезде оны әрқашан өшіріңіз. Егер құрылғы ұзақ уақыт бойы пайдаланылмаса, желілік кәбілді электр розеткасынан ажыратыңыз.
- Тазалау алдында құрылғыны электр розеткасынан ажыратыңыз. Сұйық немесе аэрозольді тазартқыштарды қолданбаңыз. Тазалау үшін құрғақ жұмсақ шүберекті пайдаланыңыз.
- Бұл өнім тек үйде және жеке пайдалануға арналған. Бұл өнімді коммерциялық, өнеркәсіптік немесе басқа мақсаттарда пайдаланбаңыз.
- Құрылғыны ұзақ уақыт бойы қатты соққыға, шамадан тыс температураға немесе тікелей күн сәулесіне ұшыратпаңыз.
- Құрылғыны магниттік заттардан, қозғалтқыштардан және трансформаторлардан алыс ұстаңыз.
- Ауа-райына қарамастан, құрылғыны ашық ауада пайдаланбаңыз.
- Құрылғыны оның салмағын көтере алатын тірекке (жиһаз, қабырға) ғана орнатыңыз.
- **Назар аударыңыз!** Теледидарды ешқашан тұрақсыз жерге қоймаңыз. Құрылғы құлап, адамның жарақаттануына немесе тіпті өліміне әкелуі мүмкін. Көптеген жарақаттарды, әсіресе балаларда, қарапайым сақтық шараларын қолдану арқылы болдырмауға болады, мысалы:
  - Теледидар өндірушісі ұсынған жиһазды немесе тіректерді пайдалану. Теледидардың салмағын көтере алатын жиһазды ғана пайдалану ұсынылады.
  - Құрылғы орнатылған жиһаздың шетінен шықпайтынына көз жеткізіңіз.
  - Ешқашан құрылғыны биік заттарға (мысалы, шкафтар немесе кітап сөрелері) жиһаз бен құрылғыны сәйкес тірекке бекітпестен қоймаңыз.
  - Құрылғыны тұрақсыз арбаға немесе тірекке қоймаңыз. Құрылғыны матаға немесе оның негізі мен жиһазының арасына салынған басқа материалдарға қоймаңыз. Құрылғы құлап, зақымдалуы немесе адамды қатты жарақаттауы мүмкін.
  - Көлік жүргізу кезінде теледидарды пайдаланбаңыз немесе көрмеңіз. Бұл қауіпті және кейбір елдерде заңмен тыйым салынған.
  - Балаларға құрылғыны немесе қашықтан басқару құралын алу үшін жиһазға көтерілу кезінде кездесетін қауіптің дәрежесін түсіндіріңіз.



- Құрылғыны басқа жерге жылжитқан жағдайда, сіз бірдей сақтық шараларын сақтауыңыз керек.
- Өнімді осы өнімнің материалын зақымдауы мүмкін майлы түтін немесе бар жерлерде пайдалану ұсынылмайды.
- Желілік функция жұмыс істеген кезде өнім күту режимінде болады. Оның тұрақты режимге өтуі үшін 30 минут қажет.

#### Ескертулер

- Осы нұсқаулықта ұсынылған суреттер тек иллюстрациялық мақсатта берілген, расталған ақпарат үшін тікелей өніммен танысыңыз.
- **Өнімде қымбат металдар жоқ.**

## Пайдалану шарттары

- Ауа температурасы +10-нан +35 °C-қа дейін.
- Ауаның салыстырмалы ылғалдылығы 80% - дан аспайды (+25°C температурада).
- Атмосфералық қысым 86-дан 106 кПа-ға дейін (650-ден 800 мм сын.бағ.). (ст.).
- Қоршаған ортаның төмен температурасында тасымалдаудан немесе сақтаудан кейін қуат қосылғанға дейін теледидарды бөлме температурасында ұстау уақыты кемінде 5 сағат болуы тиіс.

#### Ескертулер:

- Зақымдануды болдырмау үшін құрылғыны орнату нұсқауларының талаптарына сәйкес қабырғаға мықтап бекітіңіз.
- Көлбеу жазықтықтар жағдайында, жағдайға қарамастан, теледидар панелін тік күйге орнату керек. Панель мен тік жазықтық арасындағы көлбеу бұрышы 15° аспауы керек (бұл ереже жақтаусыз теледидарлар сериясы үшін қолданылады).

## Пайдалануды бастамас бұрын

### Тіректі құрастыру

1. Тіректі бекітпес бұрын/шешпес бұрын, теледидардың өшірілгеніне көз жеткізіңіз.
2. Зақым келтірмеу үшін теледидарды жұмсақ бетке төмен қаратып қойыңыз.
3. Қаптамадан тіректерді алып тастаңыз және теледидардың төменгі жағындағы қосқыштарға салыңыз.
4. Жинақта берілген 4 бұранданы пайдаланып тіректерді бекітіңіз.
5. Тіректі теледидардан ажырату үшін 3 және 4-қадамдарды керісінше орындаңыз.

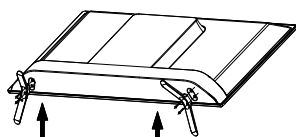

Тіректі бекітуге арналған бұрағыштар жинағы

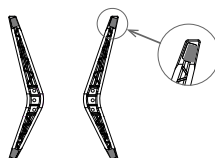

4 тығыздағыш резеңкелер (опционалды)

## Қашықтан басқару пультіне батареяларды орнату

1. ҚБ пультін төңкеріп, сәл қысыммен бөлімнің қақпағын төмендегі суреттегі көрсеткі көрсеткен бағытта сырғытыңыз.
2. Батареяларды ҚБ пультіне салыңыз. Бөлімдегі үлгіге сәйкес полярлықтың сақталғанына көз жеткізіңіз.

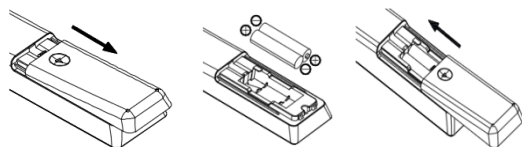

3. Батарея қақпағын кері бағытта жабыңыз.

**Назар аударыңыз!** Егер сіз құрылғыны ұзақ уақыт пайдаланбауды жоспарласаңыз, батареяларды ҚБ пультінен алыңыз. Әйтпесе, ҚБ пульті ақаулы батареялармен зақымдалуы мүмкін.

## Теледидарды орнату

### Теледидарды орнату бойынша кеңестер

- Оңай қосу және ажырату үшін ТД айнымалы ток розеткасының жанына орнатылуы керек.
- Өзіңіздің қауіпсіздігіңіз үшін тиісті қабырғаға бекіту кронштейнін немесе тіреуішті таңдаңыз.
- ТД-ны қабырғаға орнату үшін білікті маманға хабарласыңыз. Дұрыс орнатпау теледидардың тұрақсыз күйіне әкелуі мүмкін.

### Назар аударыңыз!

Егер теледидар тегіс, тұрақты бетке орнатылмаса, құлау мүмкіндігіне байланысты ол қауіпті болуы мүмкін. Зақымдануды болдырмау үшін келесі сақтық шараларын қолдану керек:

- Теледидар өндірушісі ұсынған шкафтарды/тіректерді пайдаланыңыз.
- Теледидарды тек тегіс, тұрақты беттерге қойыңыз.
- Теледидар орнатылған жиһаздың шетіне ілінбейтініне көз жеткізіңіз.
- Егер ол бекітілмеген болса, теледидарды биік жиһазға қоймаңыз.
- Теледидарды матаға немесе жиһаз бен теледидар арасындағы басқа заттарға қоймаңыз.
- Теледидарды механикалық дірілге бейім жерлерде орнатпаңыз.
- Теледидарды жәндіктер кіре алатын жерлерде орнатпаңыз.
- Теледидарды кондиционерге қарама-қарсы қоймаңыз, әйтпесе экранның ішкі панелінде ылғал конденсацияланып, сынуы мүмкін.
- Балаларға теледидар орнатылған жиһазға көтерілу кезінде бар қауіп туралы түсіндіріңіз.

- Теледидарды магнит өрісі күшті жерлерде орнатпаңыз, әйтпесе ол оның жұмысына кедергі келтіруі мүмкін, ал электромагниттік толқындар оның істен шығуына әкелуі мүмкін.

## Желдету

- ТД барлық жағында схемаларда көрсетілгендей қажетті орын қалдырылғанына көз жеткізіңіз.
- Желдеткіш саңылауларды жаппаңыз немесе корпусқа заттарды салмаңыз.
- Құрылғыны кіріктірілген шкафтар сияқты шектеулі кеңістікке қоймаңыз. Бұл қалыпты желдетуге кедергі келтіреді және ТД істен шығуына әкеледі.

## Теледидарды тірекке орнату кезіндегі қашықтық

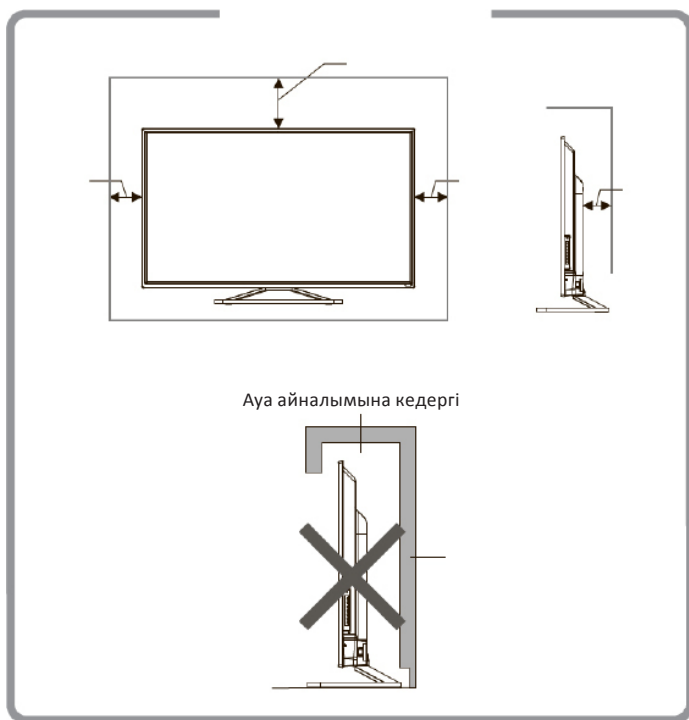

## Қабырғалық орнату (опционалды)

Теледидарды қабырғаға арнайы қабырға кронштейнінің көмегімен орнатуға болады (жеткізілімде жоқ). Теледидарды қабырғаға орнатпас бұрын стандартты тіректі алып тастау керек.

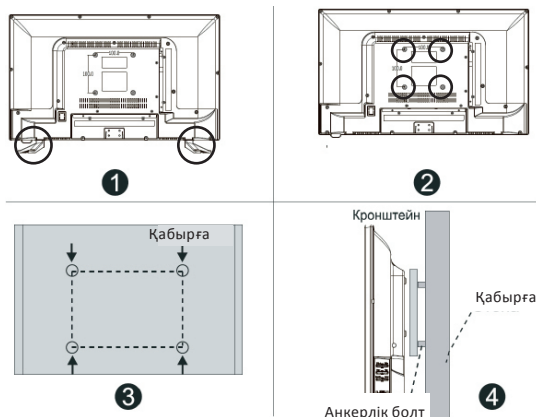

1. Зақым келтірмеу үшін теледидарды жұмсақ бетке төмен қаратып қойыңыз.
2. Бұрауышты пайдаланып, бұрандаларды бұрап, теледидардың төменгі жағындағы стандартты тіректі алыңыз (1).
3. Кронштейн өлшемдеріне сәйкес бұрандалы тесіктер арасындағы қашықтықты қарындашпен белгілеңіз (2, 3).
4. Қабырғаға тесіктер бұрғылаңыз және бекіту үшін 4 якорь болттарын салыңыз (4).
5. Кронштейнді бекіту үшін теледидардың артқы жағындағы бұрандаларды бұрап, құрылымды қабырғаға іліп қойыңыз.

## Қабырғалық бекітудің ерекшеліктері

Үлгісі	32ННГ1	43УНГ1	75УНГ1
Қабырға тесіктерінің орналасу схемасы (мм)	100 × 100	200 × 200	400 × 200
Қабырғалық бекітуге арналған болт өлшемі	M6 (жоғарғы) ST4 (төменгі)	M6	M8

### Ескертулер:

- Жоғарыдағы схема тек анықтама үшін берілген.
- Бекіту үшін VESA стандартына сәйкес келетін кронштейндерді қолданыңыз.

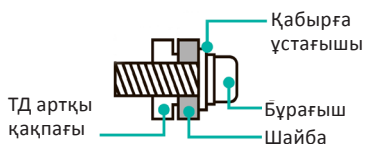

# Құрылғының алдыңғы және артқы бөліктері

32ННГ1

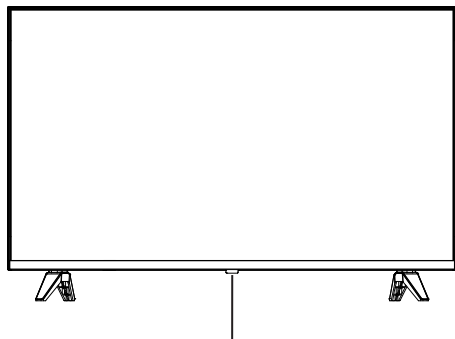

Қуат индикаторы

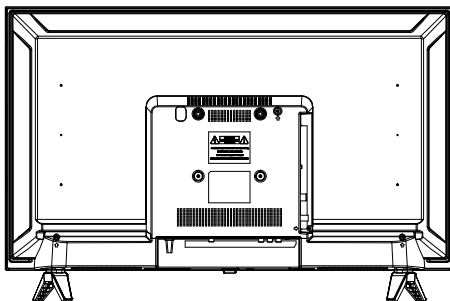

43УНГ1

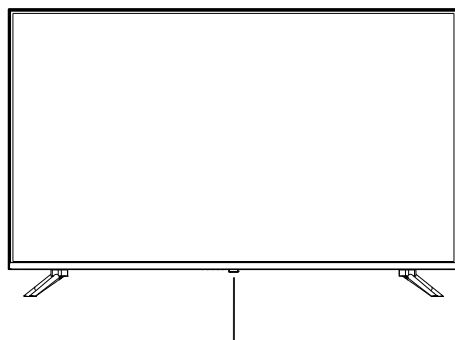

Қуат индикаторы

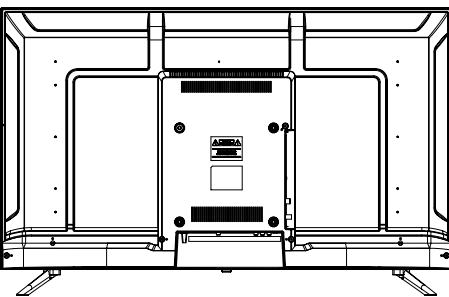

75УНГ1

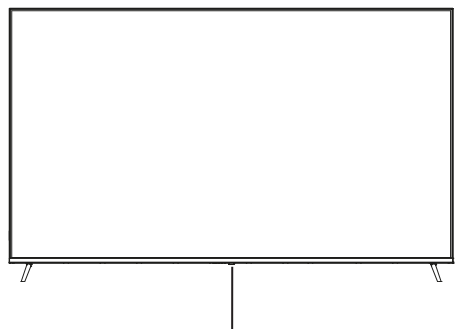

Қуат индикаторы

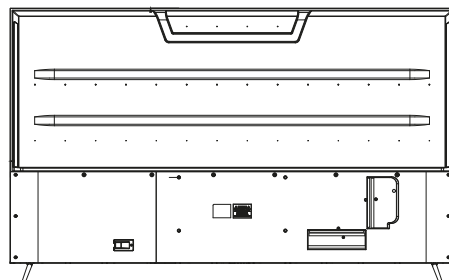

## Артқы панельдегі қосқыштар

### 32HG1

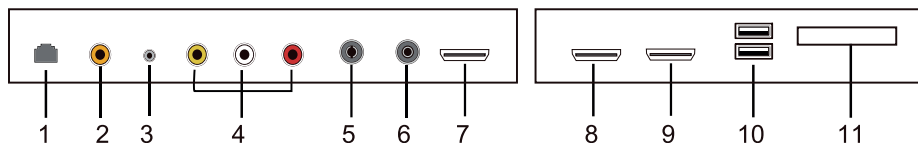

1. RJ45 қосқышы.
2. Соaxиaл қосқышы.
3. Құлаққапқа арналған қосқыш.
4. AV IN кәбілін қосуға арналған қосқыш.
5. RF (C/T2) қосқышы.
6. LNB IN қосқышы.
7. HDMI кірісі.
8. HDMI кірісі.
9. HDMI кірісі.
10. USB 2.0 кірісі.
11. CI картасын қосуға арналған қосқыш.

### 43UHG1, 75UHG1

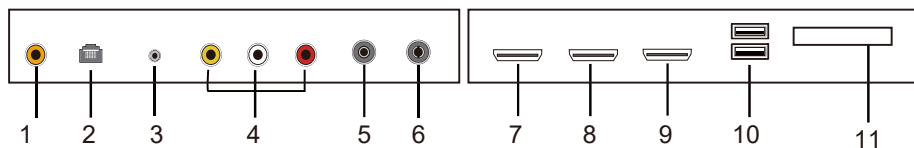

1. Соaxиaл қосқышы.
2. RJ45 қосқышы.
3. Құлаққапқа арналған қосқыш.
4. AV IN кәбілін қосуға арналған қосқыш.
5. LNB IN қосқышы.
6. RF (C/T2) қосқышы.
7. HDMI кірісі.
8. HDMI кірісі.
9. HDMI кірісі.
10. USB 2.0 кірісі.
11. CI картасын қосуға арналған қосқыш.

## Қашықтан басқару пульті



Батырма	Сипаттама
	Құрылғыны қосу және өшіру үшін басыңыз
	Сигнал көздерінің тізімін көрсету үшін басыңыз
	Google akkaунтын мәзіріне қоңырау шалу үшін басыңыз
	Дауыстық көмекшіні іске қосу үшін басыңыз
	Параметрлер терезесін шақыру үшін негізгі мәзірді нұқыңыз
	Мәзірде шарлау үшін басыңыз
	<b>OK</b> батырмасы, таңдау үшін басыңыз
	Артқа өту үшін басыңыз
	«Live TV»* ашу үшін басыңыз.
	<b>HOME</b> батырмасы, басты бетті ашу үшін басыңыз
	<b>+</b> дыбысты күшейту үшін басыңыз; <b>-</b> дыбысты азайту үшін басыңыз
	<b>+</b> келесі арнаны таңдау үшін басыңыз; <b>-</b> алдыңғы арнаны таңдау үшін басыңыз
	Дыбысты өшіру үшін басыңыз
Menu	Мәзірді шақыру үшін басыңыз
NETFLIX	<b>NETFLIX</b> қолданбасын іске қосу үшін басыңыз
YouTube	<b>YouTube</b> қолданбасын іске қосу үшін басыңыз
USB	USB өткізгішті ашу үшін басыңыз
Prime video	<b>Prime Video</b> қолданбасын іске қосу үшін басыңыз

\* Трансляцияны қарау режимі.

**Ескерту:** кейбір қолданбалар кейбір аумақтарда қол жетімді болмауы мүмкін.

# Құрылғыларды қосу

## CI қосқышы

Егер сіз шифрланған арналары бар ақылы теледидарды қолдансаңыз, оператор ұсынған картаны осы CI ұясына қосыңыз. Қосымша ақпарат алу үшін CI картасымен бірге жеткізілетін құжаттаманы қараңыз.

**Назар аударыңыз!** CI картасын қоспас бұрын немесе ажыратпас бұрын әрқашан теледидарды өшіріңіз. Әйтпесе, теледидарға немесе CI модуліне зақым келуі мүмкін.

## CI-картасын қосу

Модульді сі немесе CI+ картасымен ұяға салыңыз, оны дұрыс орналастырғаныңызға көз жеткізіңіз.

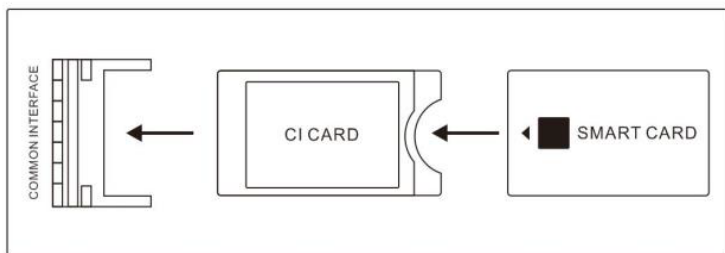

## CI картасын өшіру

Модульді ажырату үшін оны коннектордан абайлап алыңыз.

Теледидар қосылғаннан кейін CI/CI+ модулі инициализацияланады. Бұл біраз уақыт алуы мүмкін. Инициализациядан кейін сізге шифрланған арналар қол жетімді болады. Егер олай болмаса, шифрланған арналар сізге қол жетімді екеніне көз жеткізу үшін провайдеріңізге хабарласыңыз.



## Антендік кәбілді қосу

Сыртқы антеннаны RF (C/T2) қосқышы арқылы қосуға болады. Спутниктік антеннаны қосу үшін LNB IN қосқышын пайдаланыңыз.

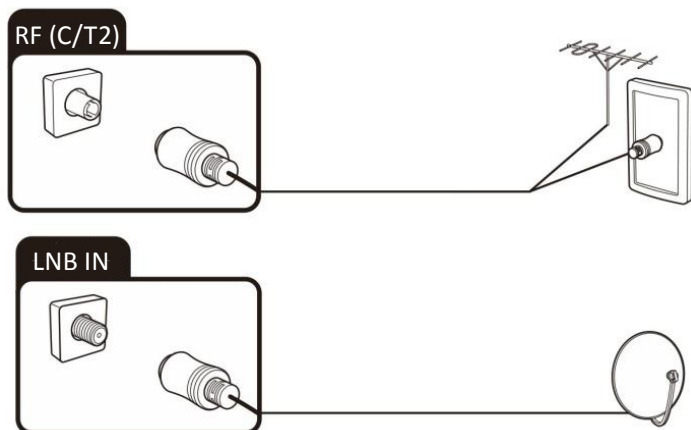

## HDMI кәбілі бар құрылғыларды қосу

HDMI кәбілі арқылы қосылу дыбыстық және бейне сигналды бір уақытта бір кабель арқылы жіберуге мүмкіндік береді.

Құрылғыны кәбіл арқылы қосқышқа қосыңыз және теледидар мәзірінен сәйкес көзді таңдаңыз.

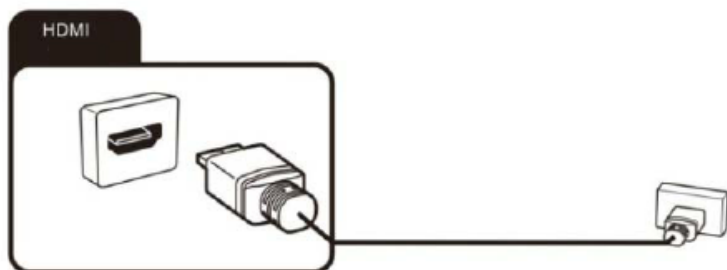

## Аудио/бейне шығысы бар құрылғыларды қосу

Сыртқы құрылғыны AV кәбілі арқылы аудио/бейне шығысымен қосыңыз (жинақта жоқ) және қашықтан басқару пульті арқылы қол жетімді тізімнен AV сигнал көзін таңдаңыз.



## USB құрылғыларын қосу

Үйлесімді сақтау құрылғысын қосу үшін теледидардың USB 2.0 портын пайдаланыңыз.

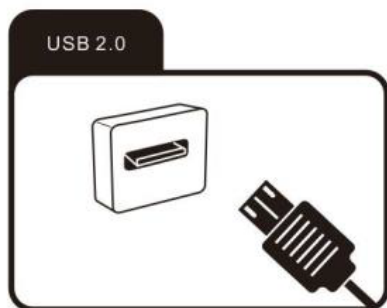

## Техникалық сипаттамалары

Үлгісі	32ННГ1	43УНГ1	75УНГ1
Сауда белгісі	DEXP		
Экран диагоналі	32"	43"	74,5"
Экран ажыратылымдығы	1366×768	3840×2160	3840×2160
Динамиктер	6 /10 Ом/Вт × 2 дана		
Көлемді дыбыс	3D		

Үлгісі	32ННГ1	43УНГ1	75УНГ1
Қанықтық деңгейі	3000:1	5000:1	4000:1
Жарықтық деңгейі	от 220 кд/см <sup>2</sup>	от 240 кд/см <sup>2</sup>	от 300 кд/см <sup>2</sup>
Шолу бұрышы	169/169	178/178	158/158
Жаңарту жиілігі	60 Гц		
HDMI: нұсқасы, саны	1.4; 3 дана	2.0; 3 дана	
USB түрі және саны	2.0; 2 дана		
Процессор	CA55*4	ARM CA53*4	ARM CA53*4
Жедел жад	DDR; 1,5 Гб	DDR; 2 Гб	DDR; 2Гб
Кіріктірілген жад	8 Гб		
Операциялық жүйе	Google TV		
Қуат параметрлері	220–240 В ~ 50/60 Гц		
Тұтынылатын қуат	60 Вт	74 Вт	250 Вт
Wi-Fi стандарты	802.11b/g/n/ac		
Қолдау көрсетілетін бейне форматтары	Файлдар: .avi, .mp4, .mkv, .mov, .dat, .ts Кодектер: MPEG-1/2/4, H.264, VC1		
Қолдау көрсетілетін аудио форматтары	Файлдар: .m4a, .mp3, .wav Кодектер: MPEG1/2 Layer3, LPCM, AAC		
Қолдау көрсетілетін графикалық форматтар	JPG, BMP, PNG, GIF		
Wi-Fi жиілігі диапазоны	2400–2483 МГц; 5150–5250 МГц		
Wi-Fi таратқышы қуаты	19/17/16 (b/g/n) дБм		
Bluetooth жиілігі диапазоны	2400–2483 МГц; 5150–5825 МГц		
Bluetooth датчигі қуаты	10 дБм		
Таза салмағы	3,76 кг	6,87 кг	22,9 кг
Өлшемдері, мм	721 × 472 × 170	960 × 249 × 611	1668 × 1028 × 333
Эл. тогының соғуынан қорғау класы	II		
Қуат кәбілін бекіту түрі	X		
VESA өлшемі	100 × 100 мм	200 × 200 мм	400 × 200 мм

## Жинақталым

Теледидар, ҚБ пульті, пультке арналған AAA типті батареялар — 2 дана, тірек — 2 дана, тіректі бекітуге арналған бұрағыштар — 4 дана, қуат сымы, пайдалану бойынша нұсқаулық.

## Бастапқы параметрлер

Іске қосу кодын енгізгеннен кейін теледидарды пайдалану үшін қашықтан басқару құралын пайдаланыңыз. **Google Assistant Mic** мүмкіндігін белсендіру үшін **HOME** және сол жақ шарлау батырмасын бір уақытта басыңыз.

Чтобы включить Google Assistant Mic на вашем пульте дистанционного управления, нажмите и удерживайте комбинированные кнопки одновременно в течение 5 секунд.



Пропустить

Выполняется сопряжение, удерживайте пульт ДУ направленным на нижнюю часть телевизора

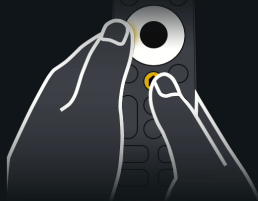

Device  
TV BLE Remote  
[C4:19:D1:1F:B1:EC]  
bonded.

# Баты бет

Басты бетке өту үшін **HOME** батырмасын басыңыз.

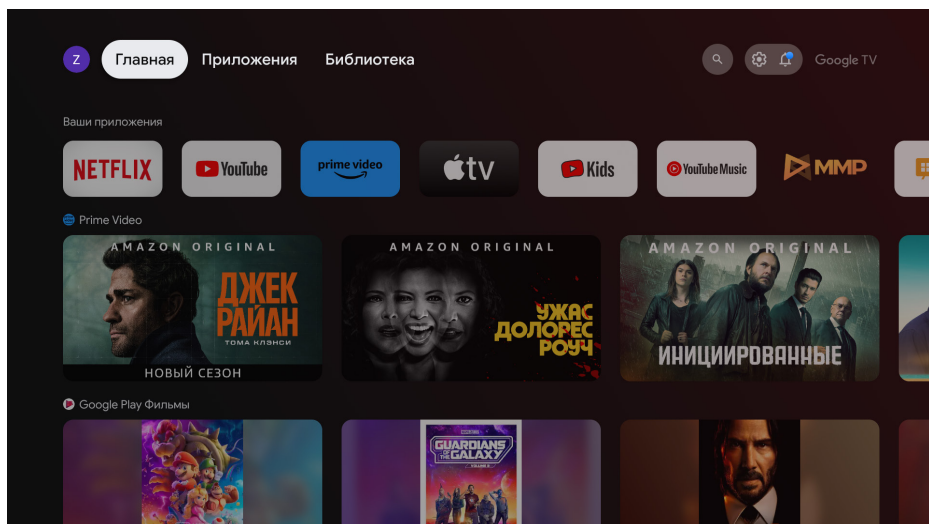

## Сигналдың кіріс көзі

1. Басты бетте **⚙️** басыңыз, әрі қарай **OK** батырмасының көмегімен **Входы** басыңыз және сигнал көзін таңдаңыз.
2. Сигнал көзін таңдау үшін **Live TV** режимінде **➡️** басыңыз.

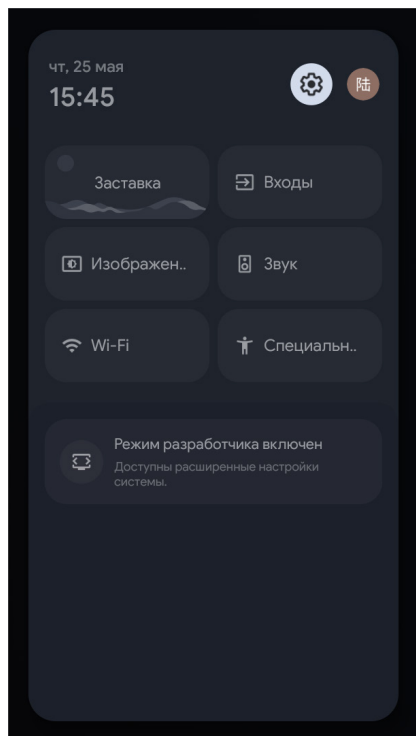

# Параметрлер мәзірін шақыру

1. Контекстік мәзірді шақыру үшін **Live TV** режимінде **MENU** батырмасын басыңыз, параметрді таңдау үшін навигация батырмаларын және **OK** батырмасын пайдаланыңыз.

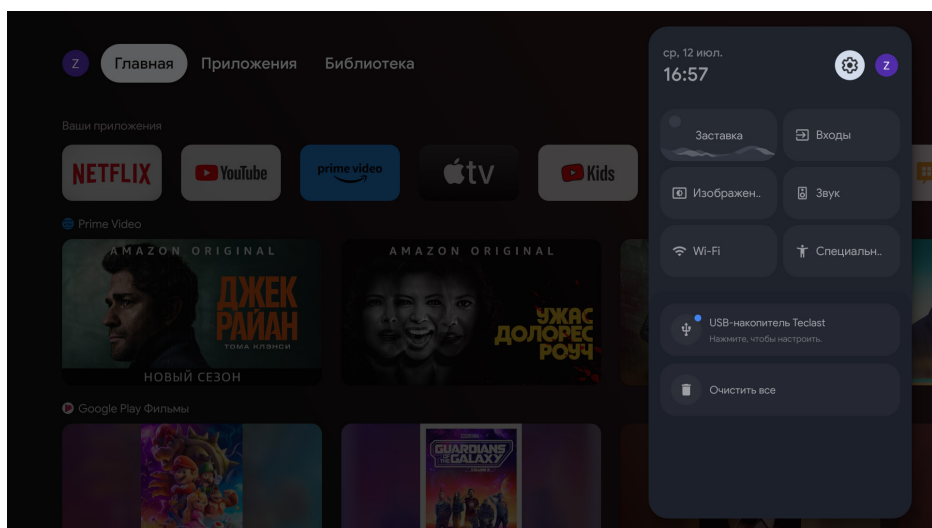
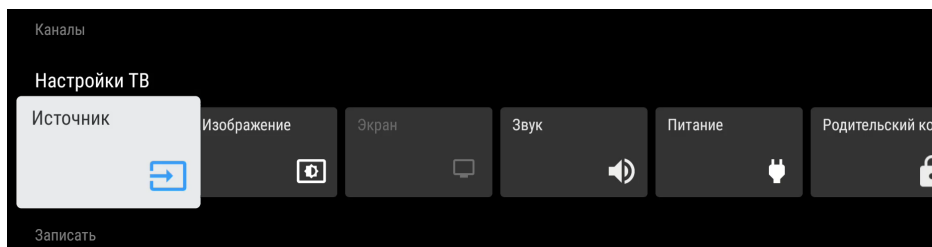

2. Параметрлер мәзірін шақыру үшін басты бетте  батырмасын басыңыз.

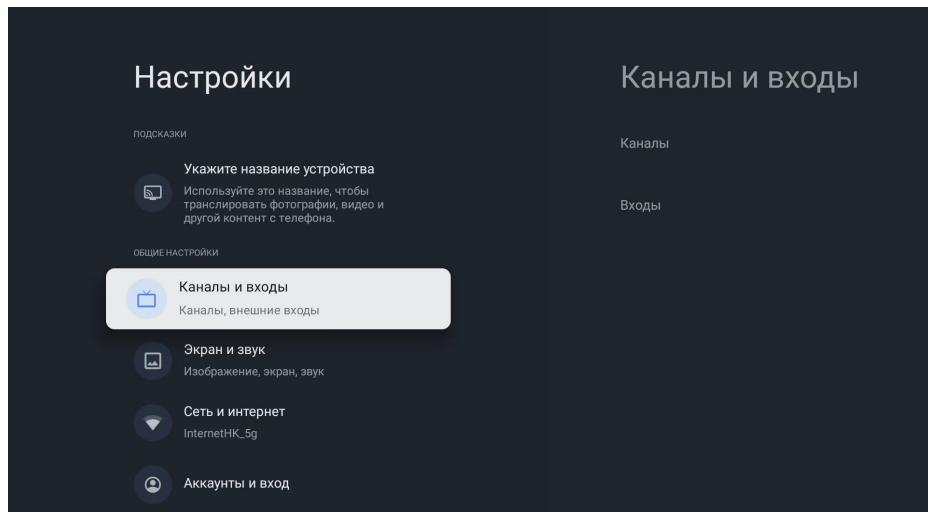

## Желі және интернет

1. Навигация үшін  пайдаланыңыз.
2. Желі параметрін таңдауды растау үшін **OK** басыңыз.

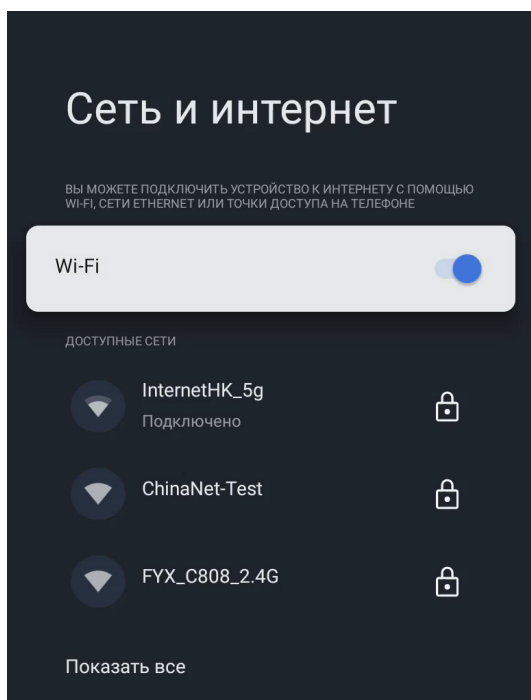

## Құрылғы туралы

Бұл мәзір құрылғы туралы ақпаратты көрсетеді.

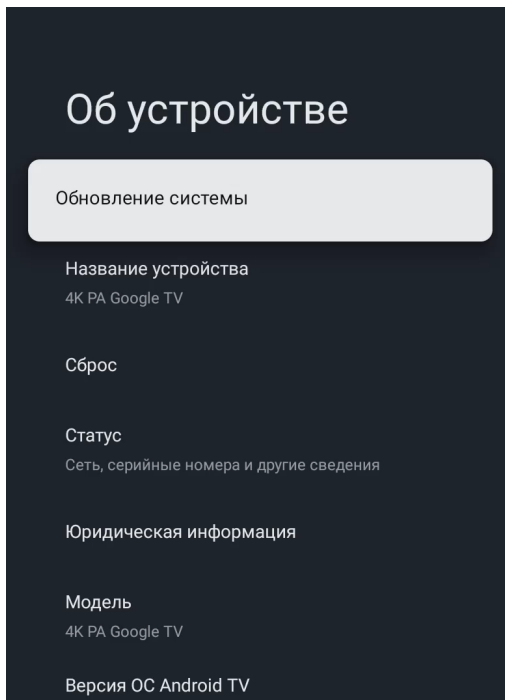

## Күн және уақыт

Бұл мәзірде уақытты қолмен немесе автоматты түрде реттеуге, уақыт аймағын және уақыт пішімін таңдауға болады.

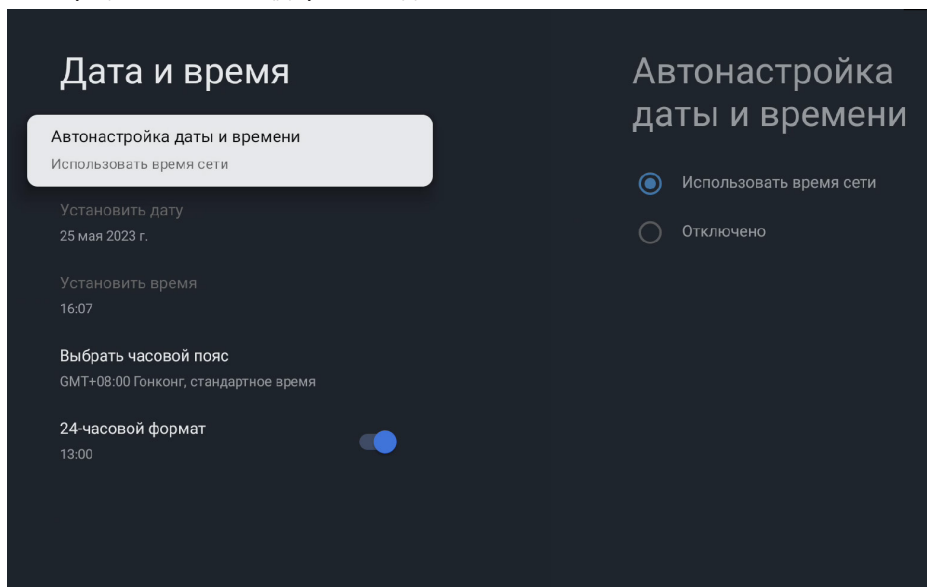



## Таймер

**Автоматты қосу жиілігі** — опцияны таңдау үшін  басыңыз, одан кейін Өшір. / Қос. / Бір рет таңдау үшін **OK** басыңыз.

**Автоматты қосу уақыты** — опцияны таңдау үшін  басыңыз, одан кейін мәзірге кіру үшін **OK** басыңыз.

**Автоматты өшіру жиілігі** — опцияны таңдау үшін  басыңыз, одан кейін Өшір. / Қос. / Бір рет таңдау үшін **OK** басыңыз.

**Автоматты өшіру уақыты** — опцияны таңдау үшін  басыңыз, одан кейін мәзірге кіру үшін **OK** басыңыз.

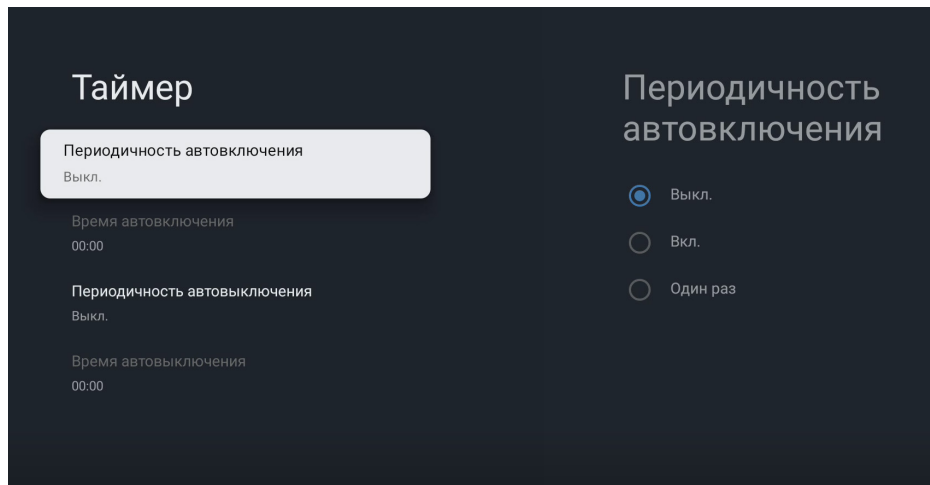



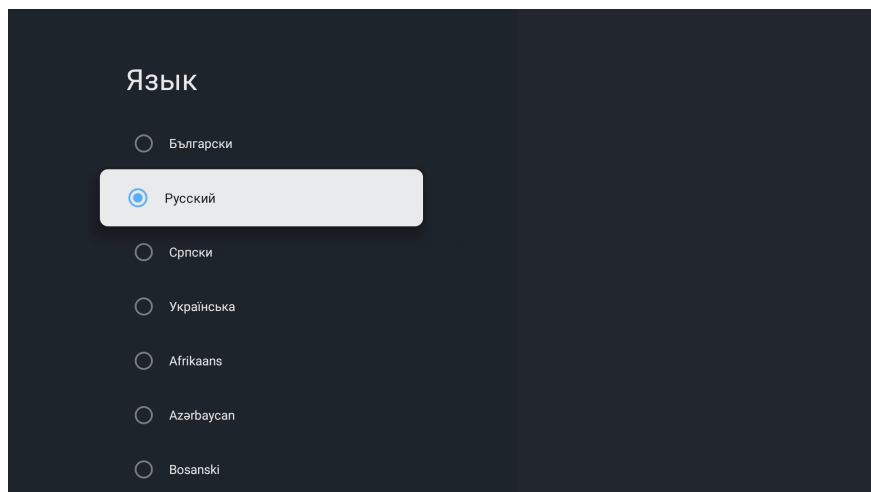

## Тіл

Бұл мәзірде интерфейс тілін таңдауға болады.

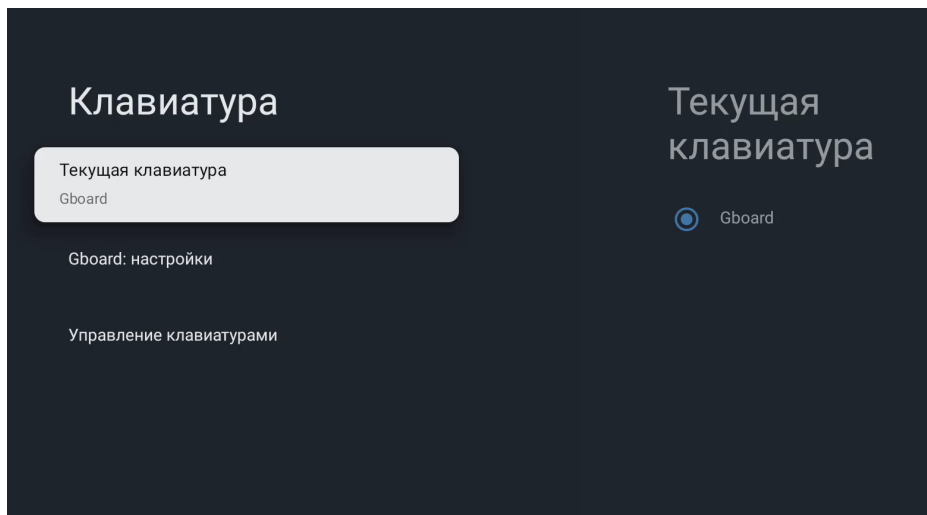

## Пернетақта



1. **Ағымдағы пернетақта** — опцияны таңдау үшін  басыңыз, одан кейін мәзірге кіру үшін **OK** басыңыз.
2. **Gboard параметрлер** — опцияны таңдау үшін  басыңыз, одан кейін мәзірге кіру үшін **OK** басыңыз.
3. **Пернетақталарды басқару** — опцияны таңдау үшін  басыңыз, одан кейін мәзірге кіру үшін **OK** басыңыз.

## Кірістер

Опцияны таңдау үшін  басыңыз, одан кейін мәзірге кіру үшін **OK** басыңыз.

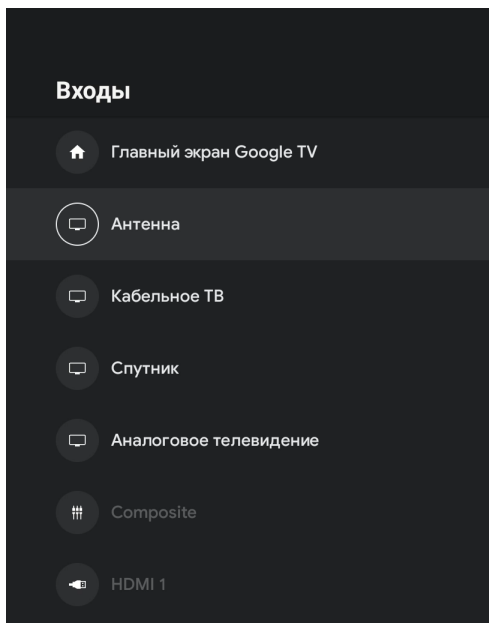

## Қуат

**Автоматты өшіру** — опцияны таңдау үшін  басыңыз, одан кейін мәзірге кіру үшін **OK** басыңыз, содан соң таңдаңыз: Өшір., автоматты өшіру 10/20/30/40/50/60/90/120 минуттан кейін.

**Кескінсіз** — Опцияны таңдау үшін  басыңыз, одан кейін Қосу/Өшіру таңдау үшін **OK** басыңыз.

**Өшіру таймері** — опцияны таңдау үшін  басыңыз, одан кейін мәзірге кіру үшін **OK** басыңыз, содан соң таңдаңыз: Өшір., өшіру 30/60/90/120/150/180/210/240 минуттан кейін.

**Ұйқы режиміне автоматты өту** — опцияны таңдау үшін  басыңыз, одан кейін мәзірге кіру үшін **OK** басыңыз, содан соң таңдаңыз: ешқашан, 4 сағаттан кейін, 6 сағаттан кейін, 8 сағаттан кейін.

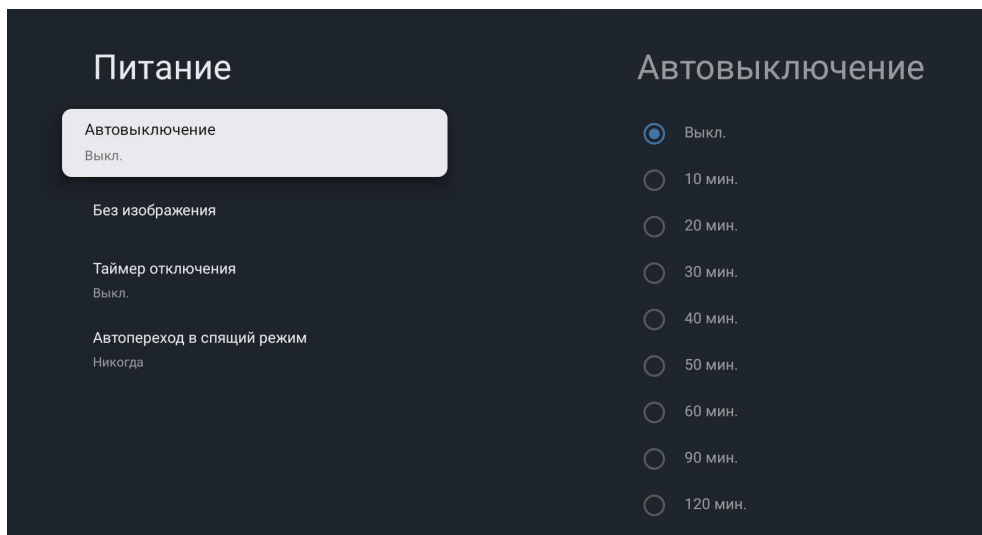

## Кескін

**Кескін режимі** — опцияны таңдау үшін  басыңыз, одан кейін мәзірге кіру үшін **OK** басыңыз.

**Жарық/жарықтық/қанықтық/қанықтылық/тон/айқындық** — параметрді таңдау және параметрлеу үшін  қолданыңыз.

**Кеңейтілген параметрлер** — опцияны таңдау үшін  басыңыз, одан кейін мәзірге кіру үшін **OK** басыңыз.

**Әдепкі параметрлерді қалпына келтіру** — зауыттық параметрлерді қалпына келтіру үшін басыңыз.

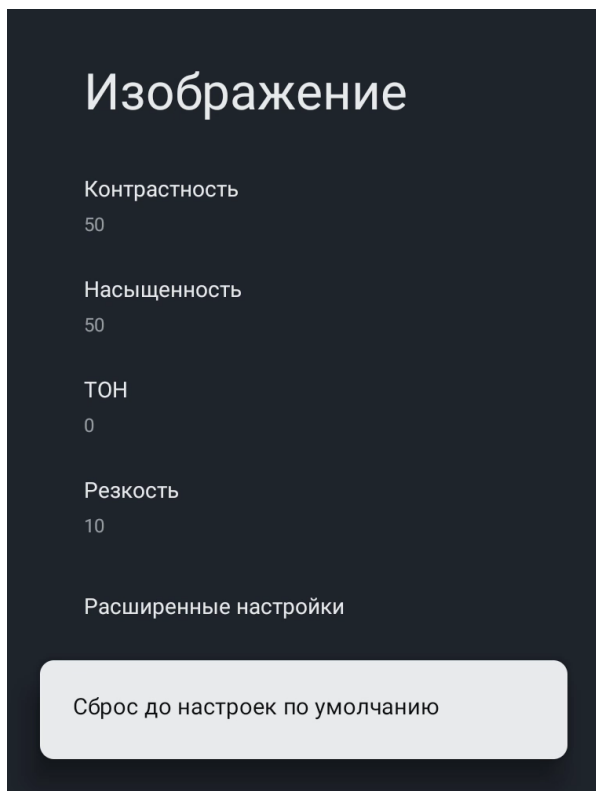

## Дыбыс

**Дыбыстау стилі** — опцияны таңдау үшін  басыңыз, одан кейін мәзірге кіру үшін **OK** басыңыз.

**Баланс/төмен жиіліктер/жоғарғы жиіліктер** — параметрді таңдау және параметрлеу үшін  қолданыңыз.

**Көлемді дыбыс** — функцияны қосу немесе өшіру үшін **OK** батырмасын басыңыз.

**Динамиктер** — опцияны таңдау үшін  басыңыз, содан кейін функцияны іске қосу үшін **OK** батырмасын басыңыз.

**Дыбыстың кешігуі** — параметрді таңдау және параметрлеу үшін  қолданыңыз.

**Дыбысты автоматты басқару** — функцияны қосу немесе өшіру үшін **OK** басыңыз.

**Төмен араластыру** — опцияны таңдау үшін  басыңыз, одан кейін мәзірге кіру үшін **OK** басыңыз.

**Диалогты жақсарту** — опцияны таңдау үшін  басыңыз, одан кейін мәзірге кіру үшін **OK** басыңыз.

**Әдепкі параметрлерді қалпына келтіру** — зауыттық параметрлерді қалпына келтіру үшін басыңыз.

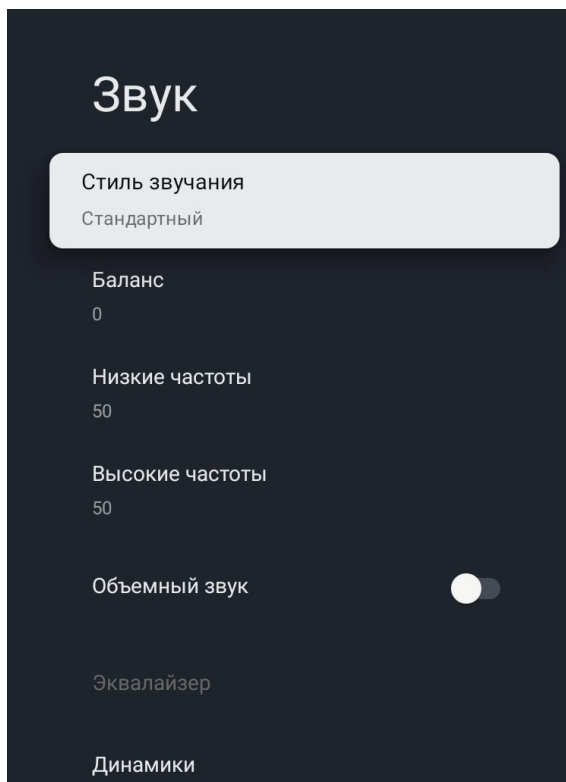

# Қойма

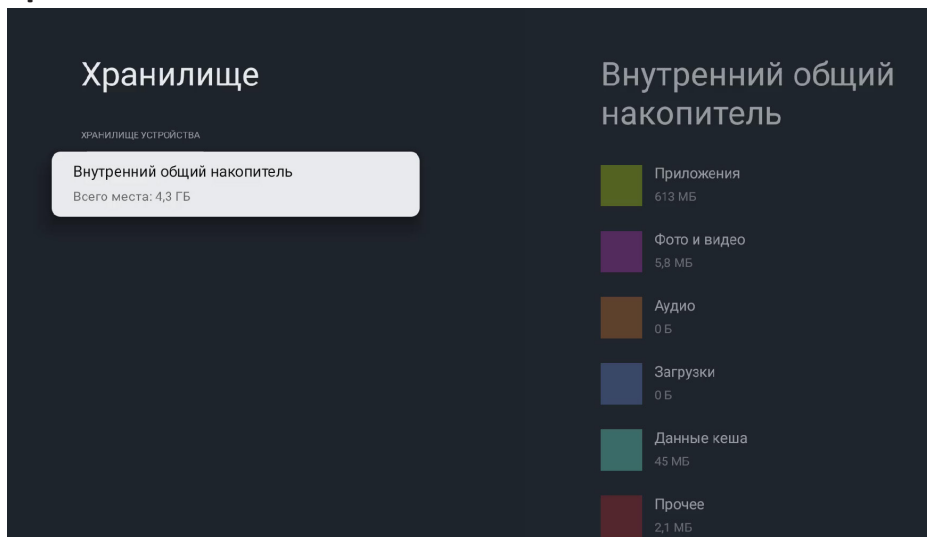

**Ішкі жалпы жинағыш** — опцияны таңдау үшін  басыңыз, одан кейін мәзірге кіру үшін **OK** басыңыз.

**Алынбалы тасымалдағыш** — опцияны таңдау үшін  басыңыз, одан кейін мәзірге кіру үшін **OK** басыңыз.

## Демонстрациялық режим

**Демонстрациялық режим** — опцияны таңдау үшін  басыңыз, содан кейін белсендіру үшін **OK** батырмасын басыңыз.

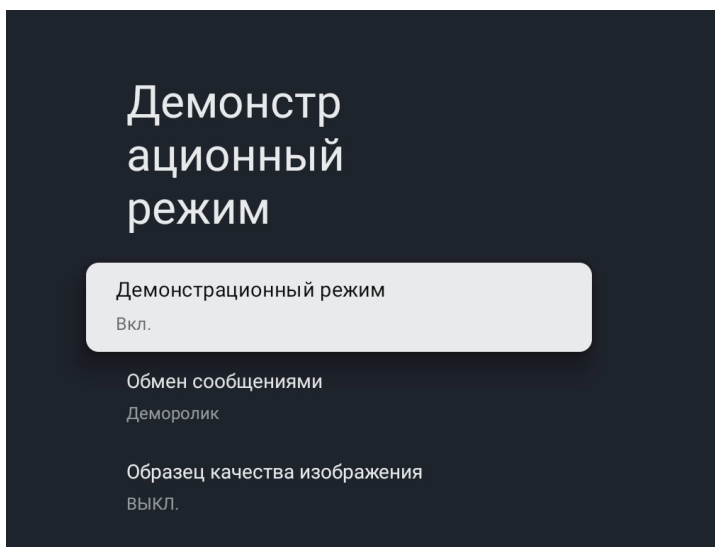

# Google Ассистент

Бұл мәзірде дауыстық басқаруды орнатуға, рұқсаттарды көруге, жеке нәтижелерді қосуға/өшіруге, қолданба сүзгісін орнатуға және қауіпсіз іздеуді қосуға болады.

Опцияны таңдау үшін **○** басыңыз, содан кейін белсендіру үшін **OK** батырмасын басыңыз.

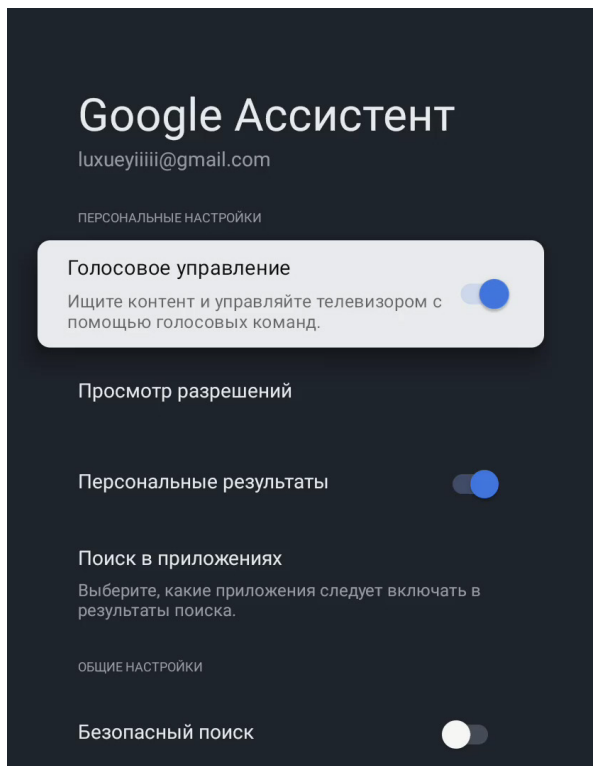

## Орналасқан жері

**Геолокация** — опцияны таңдау үшін  басыңыз, содан кейін белсендіру үшін **OK** батырмасын басыңыз.

**Эрқашан желілерді іздеу** — опцияны таңдау үшін  басыңыз, содан кейін белсендіру үшін **OK** батырмасын басыңыз.

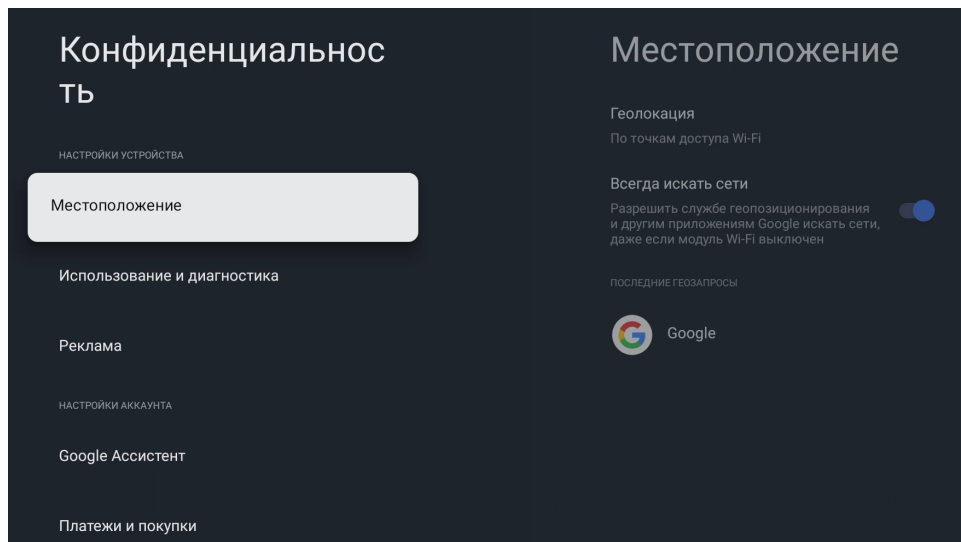

## Қолдану және диагностика

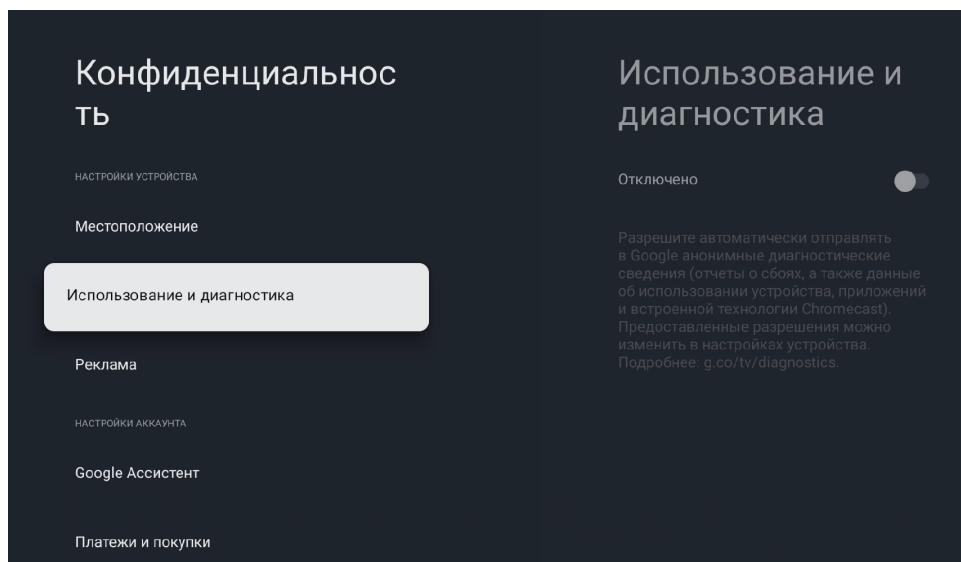

Опцияны таңдау үшін  басыңыз, содан кейін белсендіру үшін **OK** батырмасын басыңыз.



## Арнайы мүмкіндіктер

**Субтитрлер** — опцияны таңдау үшін  басыңыз, одан кейін мәзірге кіру үшін **OK** басыңыз.

**Қанық текст** — опцияны таңдау үшін  басыңыз, содан кейін белсендіру үшін **OK** батырмасын басыңыз.

**Сөйлеу синтезі/жылдам қосу** — опцияны таңдау үшін  басыңыз, одан кейін мәзірге кіру үшін **OK** басыңыз.

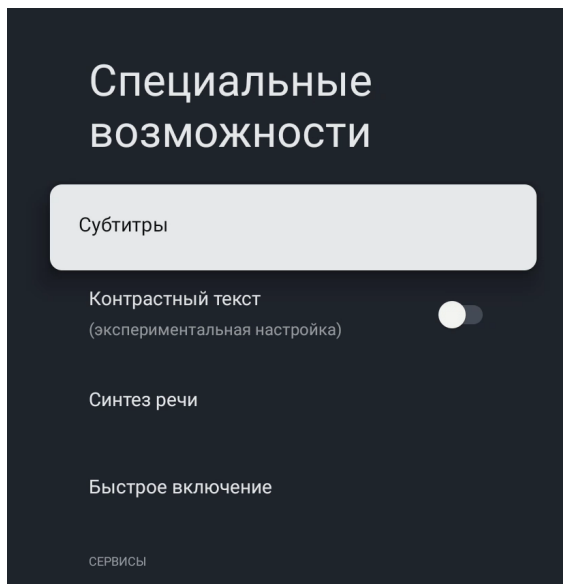

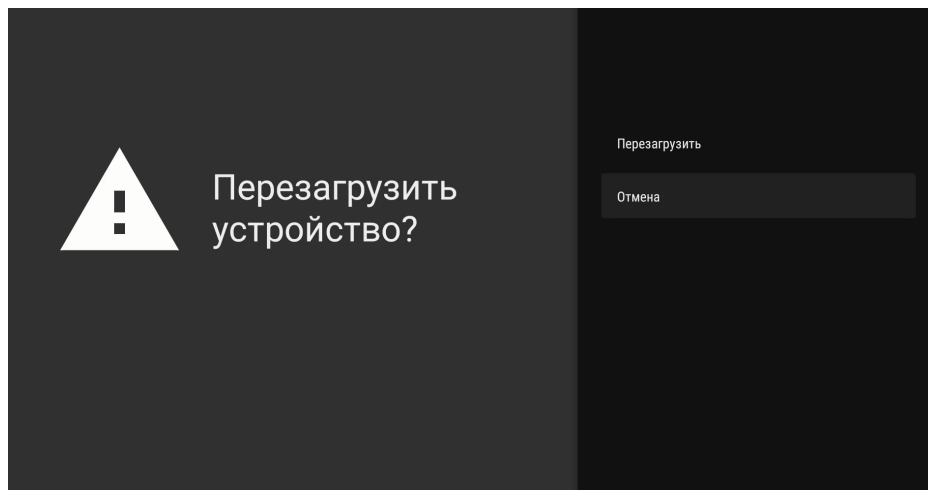

## Қайта жүктеу



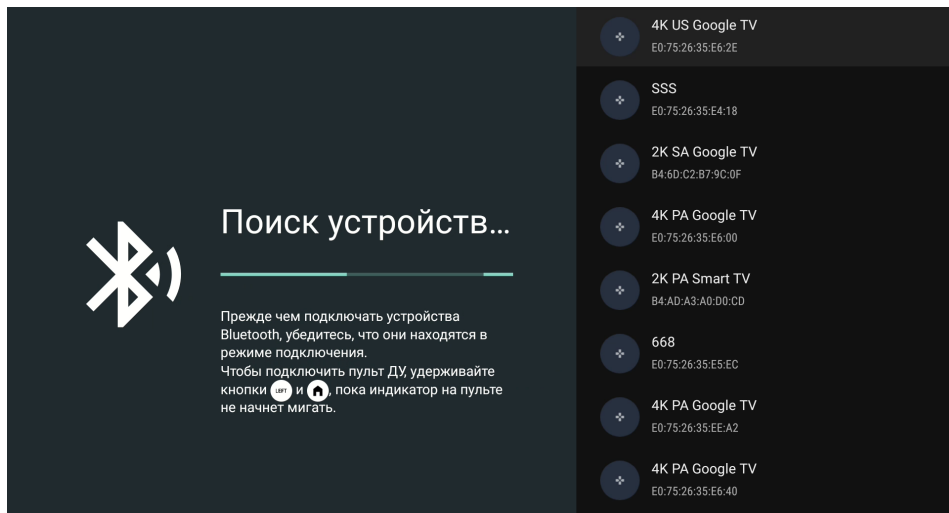

Опцияны таңдау үшін  басыңыз, содан кейін белсендіру үшін **OK** батырмасын басыңыз.

# Bluetooth





 **Поиск устройств...**

Прежде чем подключать устройства Bluetooth, убедитесь, что они находятся в режиме подключения.  
Чтобы подключить пульт ДУ, удерживайте кнопки  и , пока индикатор на пульте не начнет мигать.

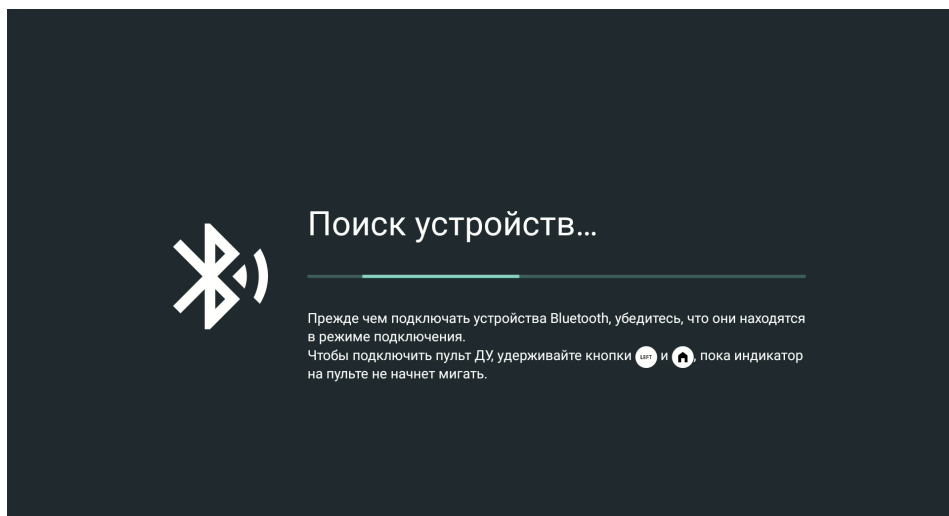
- 4K US Google TV  
E0:75:26:35:E6:2E
- SSS  
E0:75:26:35:E4:18
- 2K SA Google TV  
B4:6D:C2:B7:9C:0F
- 4K PA Google TV  
E0:75:26:35:E6:00
- 2K PA Smart TV  
B4:AD:A3:A0:D0:CD
- 668  
E0:75:26:35:E5:EC
- 4K PA Google TV  
E0:75:26:35:EE:A2
- 4K PA Google TV  
E0:75:26:35:E6:40



 **Поиск устройств...**

Прежде чем подключать устройства Bluetooth, убедитесь, что они находятся в режиме подключения.  
Чтобы подключить пульт ДУ, удерживайте кнопки  и , пока индикатор на пульте не начнет мигать.

1. **HOME** батырмасын және **сол** жақ шарлау батырмасын бір уақытта басыңыз.
2. Индикатор жанған кезде батырмаларды босатыңыз.
3. Жұптауды бастау үшін **OK** батырмасын басыңыз.
4. Шығу үшін **артқа** батырмасын басыңыз.

# Мультимедиа

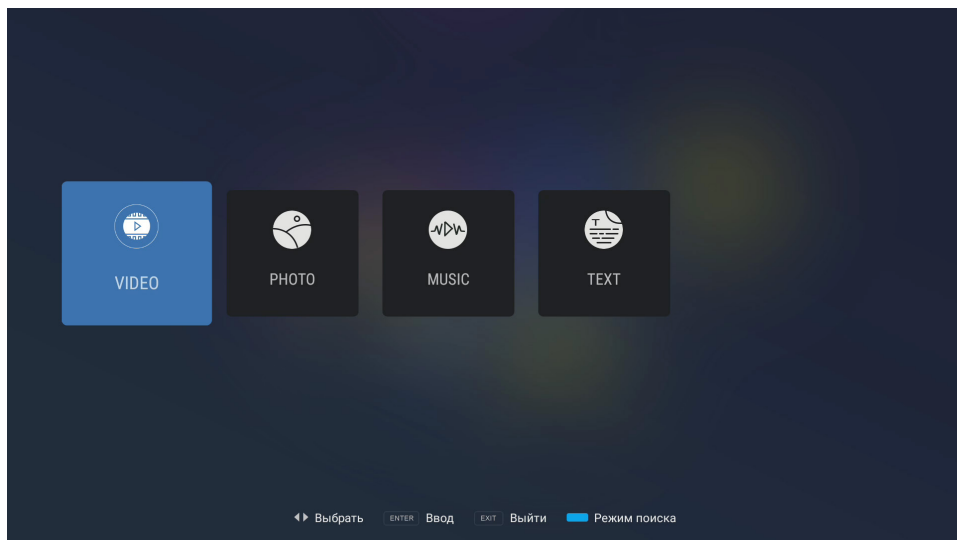
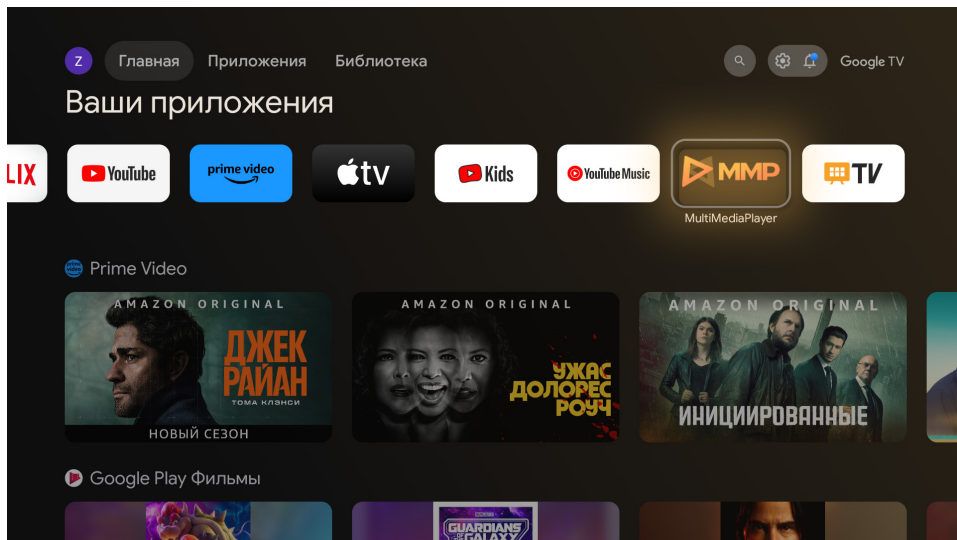

Басты бетте **MultiMediaPlayer** қолданбасын таңдап, ашыңыз, содан кейін алынбалы медианы салыңыз және қажетті файл түрін таңдаңыз.

## Монтаждау, сақтау, тасымалдау (тасу), өткізу және кәдеге жарату ережелері мен шарттары

- Құрылғы қандай да болмасын монтаждауды немесе бекітуді талап етпейді.
- Құрылғыны қаптамада, өндірушінің және тұтынушының жылытылатын үй-жайларында ауаның 5 және 40 °С аралығындағы температурада және ауаның 80%-дан аспайтын салыстырмалы ылғалдылығында сақтау керек. Үй-жайда жемірілуді тудыратын жегі қоспалар (қышқылдардың, сілтілердің булары) болмауы тиіс.
- Құрылғының дұрыс тасымалдануын қамтамасыз ету үшін, келесі талаптарды орындау қажет:
  - егер бар болса, құрылғыдан барлық ішкі керек-жарақтарды алып тастаңыз және оларды бөлек ораңыз;
  - құрылғының өнімділігі мен сыртқы түрін сақтау үшін дұрыс оралғанына көз жеткізіңіз (үлкен жабдықты маңызды жерлерде пластикалық немесе гофр картон төсеніштері бар көпіршікті орамамен орау керек);
  - құрылғыны көліктің айналасында қозғалмауы үшін белдіктермен мықтап бекітіңіз;
  - сыртқы ортаның әсерін толығымен жою үшін тек жабық көлікті пайдаланыңыз;
  - тиеу-түсіру операцияларын орындаған кезде орауышпен өте мұқият жұмыс істеуді қамтамасыз ету;
  - кенеттен соққылардан және құлаудан қорғау;
  - жаңбырға немесе қарға ұзақ әсер етуден аулақ болыңыз;
  - қорапқа ауыр заттарды қоймаңыз.
- Құрылғы ұқыпты өңдеуді талап етеді, оны шаң, кір, соққы, ылғал, от және т.б. әсерінен қорғаңыз.
- Құрылғыны сату жергілікті заңнамасына сәйкес жүргізілуі керек.
- Құрылғының ақаулығы анықталған жағдайда, тез арада авторландырылған сервистік орталыққа хабарласу немесе құрылғыны кәдеге жарату керек.
- Құрылғымен бірге берілген батареяның қызмет ету мерзімі аяқталғанда, оны басқа тұрмыстық қалдықтармен бірге тастамаңыз. Қалдықтарды бақылаусыз тастау нәтижесінде қоршаған ортаға ықтимал зиянның алдын алу үшін құрылғы мен батареяны қоқысты жоюдың жергілікті ережелеріне сәйкес тастаңыз.
- Бұйымның қызмет ету мерзімі аяқталғаннан кейін оны қарапайым тұрмыстық қоқыспен бірге тастауға болмайды. Оның орнына, ол федералды немесе жергілікті заңнамаға сәйкес қайта өңдеу және қайта өңдеу үшін электрлік және электронды жабдықты тиісті қабылдау бекетіне қайта өңдеуге жіберіледі. Осы бұйымды дұрыс жоюды қамтамасыз ете отырып, сіз табиғи ресурстарды үнемдеуге және қоршаған ортаға және адамдардың денсаулығына зиян келтірмеуге көмектесесіз. Бұл бұйымды қабылдау және жою бекеттері туралы қосымша ақпаратты жергілікті муниципалды органдардан немесе тұрмыстық қалдықтарды шығаратын кәсіпорыннан алуға болады.

## Қосымша ақпарат

**Өндіруші:** «Н-ТиВи» өндірістік унитарлық кәсіпорны.

Беларусь Республикасы, 220014, Минск қаласы, София Ковалевская тұйық көшесі, 62 үй, 16 бөлме.

Беларусь Республикасында жасалған.

**Өтініш беруші:** «Н-ТиВи» өндірістік унитарлық кәсіпорны.

Беларусь, 220014, Минск қаласы, София Ковалевская тұйық көшесі, 62 үй, 16 бөлме.

**Эл.пошта мекенжайы:** [info@h-tv.by](mailto:info@h-tv.by)

**Тел.:** +37517 226 3601, факс: +37517 303 7607.

**Интернет мекенжайы:** [www.h-tv.by](http://www.h-tv.by)

## Техникалық қызмет көрсету

Осы пайдалану жөніндегі нұсқаулықта баяндалған пайдалану қағидалары сақталған жағдайда, теледидардың қызмет ету мерзімі бөлшек сауда желісі арқылы сатылған күннен бастап 4 жылды құрайды. Егер өндіріс күнін анықтау мүмкін болмаса, онда қызмет ету мерзімі теледидар жасалған күннен бастап есептеледі. Осы уақыт ішінде өндіруші тұтынушыға тауарды мақсатына сай пайдалану мүмкіндігін, сондай-ақ қосалқы бөлшектерді сауда жөндеу кәсіпорындарына шығару мен жеткізуді қамтамасыз етеді.

### Қолдану ережелері:

- жұмыс температурасы +10 °С-тан + 35 °С дейін;
- жұмыс ылғалдылығы 80% аспайды (25 °С температурада);
- атмосфералық қысым 86-дан 106 кПа-ға дейін (650-ден 800 мм-ге дейін).



Шығарылған күні қаптамада көрсетілген.

V.1

## Пайдалану бойынша нұсқаулыққа қосымша

<p>ТР «Төмен вольтты жабдықтың қауіпсіздігі туралы» КО ТР 004/2011, «Техникалық құралдардың электромагниттік үйлесімділігі» КО ТР 020/2011 талаптарына сәйкестік сертификаты          ТР 020/2011 талаптарына сәйкестік сертификаты          Теледидар ТУ РБ 100085149.176-2004 техникалық талаптарына сәйкес келеді.          Жұмыс кезіндегі қауіпсіздік жағдайлары бойынша теледидар ГОСТ ІЕС 60065-2013 бойынша ІІ қорғау класының талаптарына жауап береді.          Тұрмыстық радиоэлектрондық жабдықты, тұрмыстық электр аспаптарын және ақпараттық технологиялар жабдықтарын жобалау, өндіру және қызмет көрсету сапа менеджменті жүйесі СТБ ІСО 9001 - 2015 талаптарына сәйкес келеді.</p>						
<p>Тауар Еуразиялық экономикалық одақтың «Электртехника және радиоэлектроника бұйымдарында қауіпті заттарды қолдануды шектеу туралы» ЕАЭО ТР 037/2016 техникалық регламентінің талаптарына сәйкес келеді.</p>						
Үлгісі	Таза салмақ, кг	Брутто салмағы, кг	Қаптама мөлшері, мм	Жұмыс режимінің меншікті қуаты, Вт/см <sup>2</sup>	Күту режимінде тұтынылатын қуат, Вт	Өшіру режимінде тұтынылатын қуат, Вт
32HNG1	3,76	5	796 × 128 × 505	0,0219	0,5	0
43UNG1	6,87	9,2	1035 × 140 × 635	0,0148		
75UNG1	22,9	32,3	1850 × 172 × 1125	0,0163		

# Кепілдік талоны

SN/IMEI: \_\_\_\_\_

Кепілдікке қойылған күні: \_\_\_\_\_

Өндіруші бүкіл кепілдік мерзімі ішінде құрылғының үздіксіз жұмыс істеуіне, сондай-ақ материалдар мен жинақтарда ақаулардың болмауына кепілдік береді. Кепілдік кезеңі бұйымды сатып алған сәттен басталады және тек қана жаңа өнімдерге қолданылады.

Кепілдік қызмет көрсетуге пайдаланушы нұсқаулығына сәйкес бұйымды пайдалану шартымен кепілдік мерзімі ішінде тұтынушының кесірінен істен шықпаған элементтерді тегін жөндеу немесе ауыстыру кіреді. Элементтерді жөндеу немесе ауыстыру уәкілетті сервистік орталықтардың аумағында жүргізіледі.

Кепілдік мерзімі: 36 ай.

Пайдалану мерзімі: 48 ай.

Сервистік орталықтардың өзекті тізімі келесі мекенжай бойынша:

<https://www.dns-shop.kz/service-center/>

**Кепілдік міндеттемелер және тегін сервистік қызмет көрсету, егер оларды ауыстыру бұйымды бөлшектеуге байланысты болмаса, тауардың жиынтықтылығына кіретін, төменде аталған керек-жарақтарға қолданылмайды:**

- ҚБП (Қашықтан басқару пультіне) арналған қуат элементтері (батареялар).
- Жалғағыш кәбілдер, антенналар және оларға арналған жалғастырғыш тетіктер, құлаққаптар, микрофондар, «HANDS-FREE» құрылғылары; жиынтықта жеткізілетін әртүрлі типтегі ақпарат тасымалдағыштар, бағдарламалық құрал (БҚ) және драйверлер (бұйымның қатты магниттік дискілердегі жинақтағышқа алдын ала орнатылған БҚ-ны қоса алғанда, бірақ онымен шектелмей), сыртқы енгізу-шығару құрылғылары және манипуляторлар.
- Қаптар, сөмкелер, белдіктер, тасымалдауға арналған баулар, монтаждық керек-жарақтар, құрал-саймандар, бұйымға қоса берілетін құжаттама.
- Табиғи тозуға ұшырайтын шығын материалдары мен бөлшектер.



## **Өндіруші келесі жағдайларда кепілдік міндеттемелерге ие болмайды:**

- Кепілдік мерзімі аяқталды.
- Егер жеке (тұрмыстық, отбасылық) қажеттіліктерге арналған бұйым кәсіпкерлік қызметті жүзеге асыру үшін, сондай-ақ оның тікелей міндетіне сәйкес келмейтін басқа мақсаттарда пайдаланылған болса.
- Өндіруші бұйымды пайдалану кезінде пайдаланушы нұсқаулығының талаптарын бұзу, бұйымды орнату және оған қызмет көрсету жөніндегі ұсынымдарды, қосу ережелерін (бұйымның өзіне де, онымен байланысты бұйымдарға да сәйкес келмейтін желілік кернеудің әсері нәтижесінде туындаған қысқа тұйықталулар), бұйымды сақтау және тасымалдау кезінде өнім иесі және/немесе үшінші тұлғалар шектен ықтимал материалдық, моральдық және өзге де зиян үшін жауапты болмайды.
- Механикалық зақымданудың барлық жағдайлары: өнімді пайдалану кезінде алынған сызаттар, жарықтар, деформациялар, соққы іздері, майысулар, кептелістер және т.б.
- Түрлендірулерді, рұқсат етілмеген жөндеулерді осындай жұмыстарды жүргізуге уәкілетті емес адамдар жүргізген жағдайлар. Егер ақаулық конструкцияны немесе бұйымның схемасын өзгерту, Өндіруші қарастырмаған сыртқы құрылғыларды қосу, Қазақстан Республикасының заңнамасына сай сәйкестік сертификаты жоқ құрылғыны пайдалану салдарынан туындаған болса.
- Егер бұйымның ақауы еңсерілмейтін күштің әсерінен (табиғи элементтер, өрт, су тасқыны, жер сілкінісі, тұрмыстық факторлар және Өндірушіге тәуелді емес басқа жағдайлар) немесе Өндіруші болжай алмаған үшінші тұлғалардың әрекеттерінен туындаса. Бұйымның толық немесе ішінара істен шығуына алып келген бұйымның ішіне бөгде заттардың, өзге денелердің, заттектердің, сұйықтықтардың, жәндіктердің немесе жануарлардың түсуінен, агрессивті ортаның әсерінен, жоғары ылғалдылықтан, жоғары температуралардан туындаған ақау.
- Бұйымды сәйкестендіру (сериялық нөмірі) жоқ немесе сәйкес келмейді. Егер зақымданулар (кемшіліктер) зиянды бағдарламалық қамтаманың; БҚ ұсынушысының осы қызметті ұсынбауына байланысты мүмкіндігінсіз бұйымның бағдарламалық ресурстарына қолжетімділіктің болмауына әкеп соққан құпиясөздерді (кодтарды) оларды жинау/қалпына келтіру мүмкіндігінсіз орнату, ауыстыру немесе жою әсерінен туындаса.
- Егер жұмыстың ақаулықтары қуат беруші, кәбілдік, телекоммуникациялық желілердің, радиосигнал қуатының стандарттарға немесе техникалық регламенттеріне сәйкес келмеуінен, оның ішінде бедер ерекшеліктерінен және басқа да осыған ұқсас сыртқы факторлардан, бұйымның желі әрекет ететін шекарада немесе аймақтан тыс жерде пайдаланылуынан туындаған болса.
- Егер зақымданулар стандартты емес (түпнұсқалық емес) және/немесе сапасыз (зақымданған) шығыс материалдарын, керек-жарақтарды, қосалқы бөлшектерді, қуат беру элементтерін, әртүрлі үлгідегі ақпарат тасымалдағыштарды (CD, DVD дискілерді, жад карталарын, SIM карталарын, картридждерді қоса алғанда) пайдаланудан туындаса.
- Егер кемшіліктер үйлесімсіз контентті (әуендерді, графиканы, бейне және басқа файлдарды, Java қосымшаларын және оларға ұқсас бағдарламаларды) алуға, орнатуға және пайдалануға байланысты туындаған болса.
- Осы бұйыммен жанасып жұмыс істейтін басқа жабдыққа келтірілген залалға.











