

Пайдалану бойынша нұсқаулық

AC-CD90NF-S

AC-CD120NF-B

Қабырға кондиционері

(сплит-жүйе)

DEXP

Мазмұны

Құрметті сатып алушы!	4
Құрылғы мақсаты	4
Сақтық шаралары	4
Пайдалану және техникалық қызмет көрсету	4
Пайдалану және техникалық қызмет көрсету	5
Пайдалану шарттары	7
Құрылғы сұлбасы	8
Қашықтан басқару пульті	9
Қашықтан басқару пультінің дисплейі	10
ҚБ пультін пайдалану	11
Кондиционердің қорғаныс функциялары	11
Wi-Fi функциясы және қолданбасы	13
Қызмет көрсету және күтім	18
Алдыңғы панельді және қашықтан басқару құралын тазалау	18
Очистка воздушного фильтра	18
Ұзақ үзіліс кезеңі	19
Ұзақ үзілістен кейін іске қосыңыз	19
Төтенше жағдай режимі	19
Ықтимал ақаулар және олардың шешімі	20
Қауіпті	20
Монтаждау, сақтау, тасымалдау (тасу), өткізу және кәдеге жарату ережелері мен шарттары	22
Техникалық сипаттамалар	23
Жинақталым	24
Қосымша ақпарат	25

Құрметті сатып алушы!

Біздің өнімді таңдағаныңыз үшін алғыс айтамыз.

Біз Сізге сапалы, функционалды және жоғары талаптарға сәйкес әзірленген және жасалған өнімдер мен құрылғыларды ұсынуға қуаныштымыз. Пайдалануды бастамас бұрын, Сіздің қауіпсіздігіңізге қатысты маңызды ақпаратты, сондай-ақ өнімді дұрыс пайдалану және оған күтім жасау бойынша ұсыныстарды қамтитын осы нұсқаулықты мұқият оқып шығыңыз. Осы нұсқаулықтың сақталуына назар аударыңыз және оны өнімді одан әрі пайдалану кезінде анықтамалық материал ретінде пайдаланыңыз.

Құрылғы мақсаты

Сплит-жүйе типті тұрмыстық кондиционер тұрғын, қоғамдық және әкімшілік-тұрмыстық үй-жайларда санитарлық-гигиеналық нормаларды қамтамасыз ету кезінде оңтайлы ауа температурасын құруға арналған. Кондиционер салқындатуды, құрғатуды, жылытуды (тек салқындату үшін жұмыс істейтін модельдерді қоспағанда), желдетуді және ауаны шаңнан тазартуды жүзеге асырады.

Сақтық шаралары

Құрылғы балалар мен білекті, сезімді немесе ақыл-ой қабілеті шектеулі адамдар үшін, олардың қауіпсіздігіне жауапты басқа адамдар бақылайтын жағдайларды қоспағанда, пайдалануға арналмаған. Балаларға құрылғымен ойнауға рұқсат бермеңіз.

Пайдалану және техникалық қызмет көрсету

- Орнату процесі осы нұсқаулыққа сәйкес жүргізілуі керек. Кепілдік қызмет көрсету құқығынан айыруды болдырмау үшін құрылғыны орнатпас бұрын нұсқаулықты мұқият оқып шығыңыз.
- Құрылғыны қоспас бұрын, онда көрсетілген кернеу жергілікті жерге қосылған электр желісінің кернеуіне сәйкес келетініне көз жеткізіңіз.
- Құрылғыны орнату мен жерге қосуды білікті мамандар жүргізуі керек. Дұрыс орнатпау немесе жерге қосу пайдаланушының өмірі мен денсаулығына қауіп төндіруі мүмкін.
- Осы құрылғының барлық жөндеу жұмыстарын, техникалық қызмет көрсетуді және орнын ауыстыруды уәкілетті сервис маманы орындауы тиіс. Дұрыс емес жөндеу ауыр жарақатқа немесе өнімнің бұзылуына әкелуі мүмкін.
- Орнату үшін тек берілген керек-жарақтарды, сондай-ақ ұсынылған бөлшектерді пайдаланыңыз. Арнайы бөлшектерді пайдалану судың ағып кетуіне, электр тогының соғуына, өртке және құрылғының зақымдалуына әкелуі мүмкін.
- Құрылғыны оның салмағын көтере алатын тұрақты тірекке орнатыңыз. Егер таңдалған орын құрылғының салмағын көтере алмаса немесе орнату дұрыс орындалмаса, құрылғы құлап, ауыр жарақат пен зақым келтіруі мүмкін.

- Орнату ұлттық электротехникалық нормаларға сәйкес құрал жарақаттануын және зақымдануын болдырмау үшін білікті мамандармен ғана жүргізілуі тиіс.
- Орнату кезінде электр қауіпсіздігі талаптарын орындаңыз.
- Қуат көзі кондиционер талаптарына сәйкес келетініне көз жеткізіңіз.
- Қуат фазасын, бейтарап сымды және жерге қосу сымын дұрыс қосыңыз.
- Құрғату құбырын монтаждау осы нұсқаулықта баяндалған нұсқауларға толық сәйкес орындалуы тиіс. Құрғатуды дұрыс орнатпау мүлікке зақым келтіруі мүмкін.
- Қосалқы электр жылытқышы бар блоктар үшін: блокты жанғыш материалдардан 1 метрден аз қашықтықта орнатпаңыз.
- Құрылғыны жанғыш газдардың ағып кетуіне бейім жерлерде орнатпаңыз. Құрылғының айналасында жанғыш газдың жиналуы өртке әкелуі мүмкін.
- Барлық орнату жұмыстары аяқталғанша құрылғыны қоспаңыз.
- Егер сізге кондиционердің орнын өзгерту қажет болса, білікті маманға хабарласыңыз.
- Сыртқы және ішкі блоктың барлық сымдарын білікті мамандар қосуы керек.

Пайдалану және техникалық қызмет көрсету

- Егер қалыптан тыс жағдай орын алса (мысалы, жану иісі пайда болса), құрылғыны дереу өшіріп, штепсельді ашаны розеткадан алыңыз. Электр тогының соғуын, өртті немесе жарақаттануды болдырмау туралы нұсқаулар алу үшін уәкілетті қызмет көрсету орталығына хабарласыңыз.
- Ауаны шығару және алу үшін саусақтарыңызды, таяқтарды немесе заттарды тесіктерге салмаңыз.
- Кондиционердің жанына шаш сәндеуге арналған өнімдер мен бояу материалдары сияқты отқа төзімді спрейлерді шашпаңыз. Бұл өрт тудыруы мүмкін.
- Жанғыш газ көздерінің жанында кондиционерді пайдаланбаңыз.
- Кондиционерді ванна бөлмелері немесе кір жуатын бөлмелер сияқты ылғалды жерлерде орнатпаңыз. Судың әсер етуі электр компоненттерінің қысқа тұйықталуына әкелуі мүмкін.
- Суық ауа ағынының адамға ұзақ уақыт әсер етуі денсаулыққа зиян тигізуі мүмкін.
- Егер кондиционері бар бір бөлмеде қыздырғыштар немесе басқа жылыту құрылғылары болса, қыздырғыштардың жетіспеушілігін болдырмау үшін бөлмені мұқият желдетіңіз.
- Тазалау және техникалық қызмет көрсету алдында құрылғыны өшіріп, оны ажыратыңыз.
- Электр тогының соғуын болдырмау үшін кондиционерді сумен жууға болмайды.
- Кондиционерді тазалау үшін жанғыш тазалау құралдарын пайдаланбаңыз.
- Құрылғыны өшіріп, ұзақ уақыт пайдаланбау үшін қуат көзінен ажыратыңыз.
- Құрылғыны дымқыл немесе дымқыл қолмен ұстамаңыз.
- Найзағай кезінде құрылғыны ажыратыңыз.
- Сыртқы блоктың жоғарғы панеліне баспаңыз және оған ауыр заттарды қоймаңыз. Бұл блоктың зақымдалуына және жарақатқа әкелуі мүмкін.

- Құрылғыны өзіңіз жөндеуге тырыспаңыз. Уәкілетті қызмет көрсету орталығына хабарласыңыз.
- Құрылғыны және оның компоненттерін тек мақсатына сай пайдаланыңыз.
- Ашық терезелерде немесе есіктерде немесе тым жоғары ылғалдылықта кондиционердің ұзақ жұмыс істеуіне жол бермеңіз.
- Ұсынылған қуат кәбілінің түрін пайдаланыңыз. Зақымдалған қуат кабелі үшін кондиционерді пайдаланбаңыз. Зақымдалған кәбілді ауыстыру мәселесі бойынша уәкілетті қызмет көрсету орталығына хабарласыңыз.
- Штепсельді ашаны ластаныңыз. Штепсельді ашаның ластануы тұтануға немесе электр тогының соғуына әкелуі мүмкін.
- Құрылғыны қуат көзінен ажыратқан кезде, штепсельді ашаны қолыңызбен ұстаңыз, электр сымын тартпаңыз.
- Кондиционерді ақаулы розеткаға қоспаңыз. Адаптерлер мен ұзартқыштарды пайдаланбаңыз.
- Қуат кәбілін ұзартпаңыз немесе кондиционерді әмбебап розеткаға қоспаңыз. Бұл өртке әкелуі мүмкін.
- Құрылғыны құлағаннан кейін, көрінетін зақым немесе ақаулар болған кезде пайдаланбаңыз. Құрылғыны дереу өшіріңіз, оны желіден ажыратыңыз және уәкілетті қызмет көрсету орталығына хабарласыңыз.
- Сүзгіні ауыстырған кезде жарақат алмау үшін радиатор тақтайшаларына тигізбеңіз.
- Өрт немесе сүзгіге зақым келтірмеу үшін сүзгіні кептіру үшін отты немесе шаш кептіргішті пайдаланбаңыз.
- Ауа кіретін және шығатын тесіктерді жаппаңыз. Бұл құрылғының дұрыс жұмыс істемеуіне әкелуі мүмкін.
- Қашықтан басқару пультіне су төгпеңіз, себебі ол істен шығуы мүмкін.
- Келесі құбылыстар орын алса, кондиционерді өшіріп, қуатты дереу өшіріңіз, содан кейін мәселені шешу үшін уәкілетті қызмет көрсету орталығына хабарласыңыз:
 - қуат сымы қызып кетеді немесе зақымдалады;
 - жұмыс кезінде біртүрлі дыбыс;
 - электр тізбегінің жиі үзілуі;
 - кондиционерден жану иісі;
 - кондиционердің ішкі блогында ағып кету.

Пайдалану шарттары

1. Температура жағдайлары. Егер құрылғы ұзақ уақыт бойы дұрыс емес температура жағдайында жұмыс істесе, бұл салқындату қабілетінің төмендеуіне немесе қорғаныс құрылғысының іске қосылуына әкелуі мүмкін.

Режим	Температура	Бөлмедегі температура (құрғақ/дымқыл термометр бойынша), °C	Үй-жайдан тыс температура (құрғақ/дымқыл термометр бойынша), °C
Салқындату	Максималды	32/27	43/26
	Минималды	21/15	21
Жылыту	Максималды	27	24/18
	Минималды	20	-5/-6

2. Салыстырмалы ылғалдылық: 80% дейін. Егер құрылғы дұрыс емес ылғалдылықта жұмыс істесе, кондиционердің жүзі мен ағынының жанында конденсация пайда болуы мүмкін. Бұл қалыпты жағдай.
3. Жылыту режимінде жұмыс істеген кезде құрылғыдан ерекше иіс шығуы мүмкін. Бұл қалыпты жағдай.
4. Құрылғыны кір жуатын бөлмеде немесе жуынатын бөлмеде пайдаланбаңыз.
5. Сыртқы блокты жабық бөлмелерде орнатуға болмайды.

Құрылғы сұлбасы

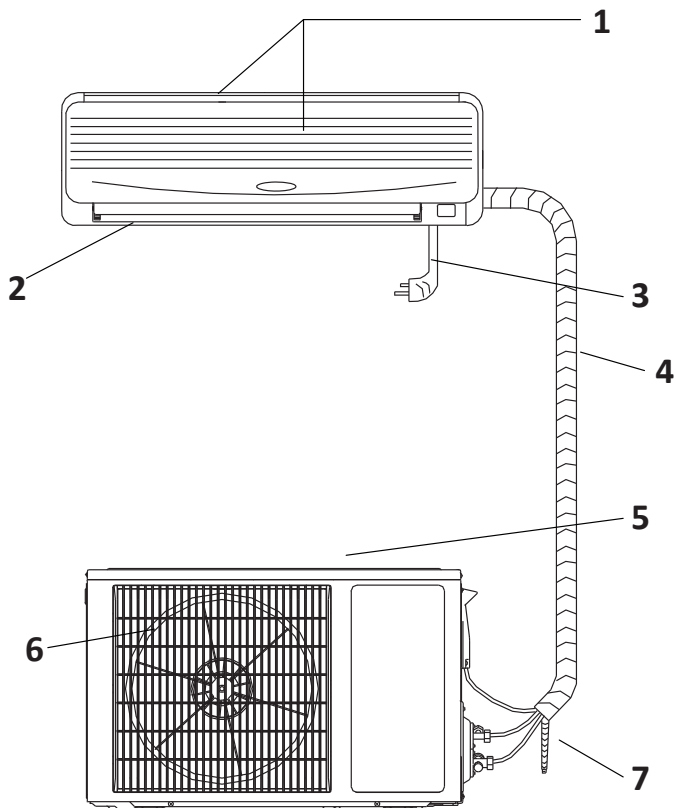

1. Ішкі блоктың ауа кірісі.
2. Ішкі блоктың ауа шығысы.
3. Қуат кәбілі.
4. Шланг.
5. Сыртқы блоктың ауа кірісі.
6. Сыртқы блоктың ауа шығысы.
7. Дренаждық түтік.

НАЗАР АУДАРЫҢЫЗ!

Барлық кескіндер мен сұлбалар танысу мақсатында берілген және нақты құрылғыдан өзгеше болуы мүмкін.

Қашықтан басқару пульті

1. Дисплей.
2. Қуат батырмасы.
3. Қуатты үнемдеу режимі батырмасы.
4. «Суық плазма» функциясының батырмасы (бұл үлгіде белсенді емес).
5. «Турбо» батырмасы (жоғары қуат). Қысқа уақыт ішінде салқындату немесе жылыту режимінде белгіленген температураға жетуге мүмкіндік береді.
6. «iFEEL» батырмасы. Пульте орналасқан температура сенсорының арқасында пайдаланушының айналасында ыңғайлы температураны сақтауға мүмкіндік береді.
7. Жылдамдық батырмасы. Желдеткіштің 4 жылдамдығының бірін таңдау:
 - : авто;
 - : жоғары;
 - : орташа;
 - : төмен.
8. «Дисплей» батырмасы. Ішкі блок дисплейінің артқы жарығын белсендіреді/өшіреді.
9. Температураны реттеу батырмалары.
10. Ауа ағынының бағытын өзгерту батырмалары.
11. «Режим» батырмасы. Дисплейді басқан кезде режим индикаторлары жанады:
 - : автоматты;
 - : салқындату;
 - : құрғату;
 - : жылыту;
 - : желдету.
12. «Таймер» батырмасы. Белгіленген уақыт аралығында кондиционерді автоматты түрде өшіру функциясын іске қосады. Бұл батырманы әр басу автоматты түрде қосылу уақытын 1 сағаттан 24 сағатқа дейін арттырады, содан кейін батырманы қайта басу таймерді өшіреді.
13. «Тыныш» батырмасы. Тыныш режимді іске қосады.
14. Түнгі режим батырмасы. Бұл режимде шу деңгейі төмендейді және дисплейдің артқы жарығы өшеді.

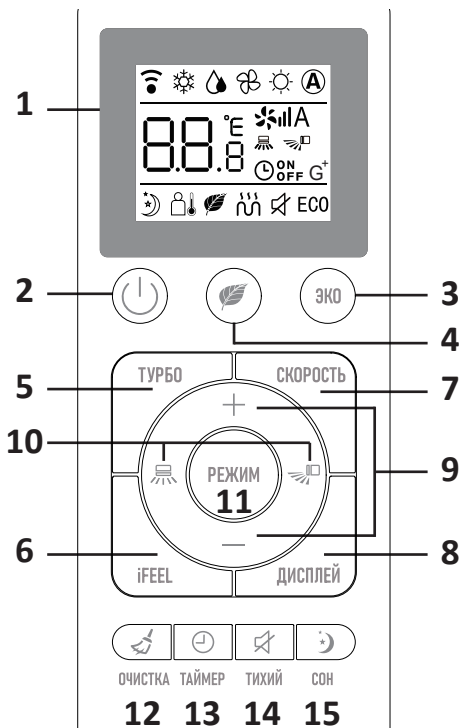

Ескертпелер:

- Құрылғының үлгісіне байланысты батырмалардың сыртқы түрі сәл өзгеше болуы мүмкін.
- Нұсқаулықта сипатталған барлық функцияларды кондиционердің ішкі блогы орындайды. Егер оның дизайны кейбір функцияларды орындауға мүмкіндік бермесе, басқару пультіндегі батырманы басқаннан кейін тиісті операция орындалмайды.

Қашықтан басқару пультінің дисплейі

1. Сигнал беру индикаторы. Бұл индикатор басқару пульті сигналдарды ішкі блокқа жіберген кезде көрсетіледі.
2. Таңдалған режим индикаторы.
3. Желдеткіш жылдамдығының индикаторы.
4. Үрлеу бағытының индикаторы (сол жақта — көлденең жапқыштар, оң жақта—тік жапқыштар).
5. Таймер индикаторы.
6. Генератор режимінің индикаторы (бұл үлгіде функция жоқ).
7. Түнгі режим индикаторы.
8. «iFEEL» режимінің индикаторы.
9. Суық плазма индикаторы.
10. «AUN» режимінің индикаторы (бұл үлгіде функция жоқ).
11. «Тыныш» режим индикаторы.
12. Энергия үнемдеу режимінің индикаторы.
13. Белгіленген температура индикаторы.

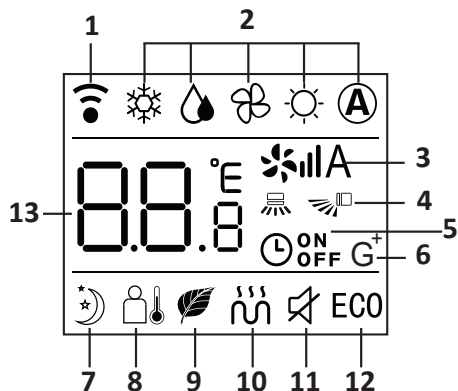

Дисплейдегі қате кодтарының мәні

Ескерту: шамдардың жыпылықтауы ақаулықты көрсетеді, уәкілетті қызмет көрсету орталығына хабарласыңыз.

Артқы жарықты басқару үшін ҚБ пультіндегі «Дисплей» батырмасын пайдаланыңыз.

Қате коды	Қате сипаттамасы
F1	Ішкі блоктың температура сенсорының ақаулығы
F2	Жылу алмастырғыш пен ішкі блок сенсорының ақаулығы
F3	Сыртқы блоктың температура сенсорының ақаулығы
F4	Ішкі желдеткіштің дұрыс жұмыс істемеуі
E0	Қателер жоқ
P2	Жылу алмастырғышты ішкі блокты қызып кетуден қорғау
P3	Сыртқы блокты салқындату жылу алмастырғышын гипотермиядан қорғау

Ескерту: P әрпінен басталатын қате кодтары ақаулық сигналы емес, қорғаныс функциясы қосылғанын білдіреді. Алайда, егер мұндай қателер дисплейде жиі орын алса, уәкілетті қызмет көрсету орталығына хабарласу қажет.

ҚБ пультін пайдалану

ҚБ пультінен пәрмендерді беру кезінде қашықтан басқару құралын ішкі блокта орналасқан ҚБ сигнал қабылдағышының терезесіне бағыттаңыз.

Назар аударыңыз!

- Егер оның және ішкі блоктың арасында кедергілер болса: перделер, есіктер немесе басқа заттар болса, пульт жұмыс істемейді.
- пультқа судың түсуіне жол бермеңіз және оны тікелей күн сәулесі мен жылу көздеріне тигізбеңіз.
- ҚБ пультінің сигналдарын қабылдауды бұзбау үшін ішкі блокта орналасқан ИК сигнал қабылдағышына тікелей күн сәулесінің түсуіне жол бермеңіз.
- Егер басқа электр құрылғылары ҚБ пультінің сигналдарына жауап берсе, оларды кондиционерден алыстатыңыз немесе уәкілетті қызмет көрсету орталығына хабарласыңыз.
- Бір уақытта екі батырманы басу құрылғының дұрыс жұмыс істемеуіне әкелуі мүмкін.

Қуат элементтерін ауыстыру

Басқару пультінің артқы жағында орналасқан және қақпақпен қорғалған екі сілтілі AAA батареясымен (жинаққа кірмейді) жұмыс істейді.

- Пульттің қақпағын алыңыз.
- Ескі батареяларды алып тастаңыз және (+) және (-) таңбаларына назар аударып, полярлығына сәйкес жаңаларын салыңыз.
- Қақпақты орнына қойыңыз.

Кондиционердің қорғаныс функциялары

Өшіргеннен кейін ағызу

Салқындату режимінде кондиционерді өшіргенде, ішкі желдеткіштің қозғалтқышы құрылғының ішіндегі құрғақ атмосфераны ұстап тұру үшін төмен жылдамдықпен 3 минут жұмыс істейді.

Қуатты қалпына келтіру немесе автоматты түрде қайта қосу

Қуатты қалпына келтіру: қуат беруді тоқтатқан кезде кондиционер автоматты түрде өшеді. Қуат қайта қосылған кезде құрылғы автоматты түрде қуатты қалпына келтіреді.

Автоматты түрде қайта іске қосу: құрылғы жұмыс режимін, ауа ағынының баптауын, температура баптауын және т.б. есте сақтайды, сондықтан құрылғы жұмыс істеп тұрған кезде қуат істен шыққан жағдайда, қуат қалпына келтірілген кезде автоматты түрде сол жұмыс баптауларын қайтарады.

Шамадан тыс жүктеме кезінде қайта қосылу

Егер салқындату режимінде сыртқы жылу алмастырғыштың температурасы тым жоғары болса, ішкі желдеткіштің жылдамдығы автоматты түрде төмен беріліске орнатылады және компрессор тоқтап қалуы мүмкін.

Компрессорды қорғау үшін іске қосуды кешіктіру

Салқындату жүйесінің қысым тепе-теңдігін сақтау мақсатында компрессор өшірілгеннен кейін 3 минуттан (қыздыру режимінде 5 минуттан кейін) кешіктірмей жұмысын жалғастырады.

Ескерту: құрылғыны желіге алғаш қосқаннан кейін компрессор 1 минуттан кейін жұмыс істейді.

Аяздан қорғау

Салқындату және кептіру режимінде ішкі жылу алмастырғыштың қатып қалуын болдырмау үшін компрессор немесе сыртқы желдеткіш жұмысын тоқтатуы мүмкін. Ішкі желдеткіштің жылдамдығы автоматты түрде жоғары деңгейге реттеледі.

Жібіту

Сыртқы ауа температурасы төмен және ылғалдылығы жоғары болса, сыртқы жылу алмастырғыш қатып қалуы мүмкін. Бұл жағдайда автоматты жібіту 3–10 минут ішінде жұмыс істейді. Кідірту шамы жанып, ішкі және сыртқы желдеткіштер тоқтайды.

Қызып кетуден қорғау

Ішкі құбырдың температурасы тым жоғары болған кезде, кондиционерде қызып кетуден қорғау жүйесі іске қосылады. Бұл жағдайда ішкі желдеткіштің жылдамдығы автоматты түрде жоғары беріліске орнатылады. Сыртқы желдеткіш пен компрессор тоқтап қалуы мүмкін. Бұл жағдайда ішкі желдеткіштің қозғалтқышы қалыпты жағдайға оралады.

Қалдық жылуды үрлеу функциясы

Жылыту режимінде жұмыс істегеннен кейін кондиционерді өшіргенде, ішкі желдеткіш тағы 80 секунд төмен жылдамдықта жұмыс істейді.

Салқындатқыш ауа ағынын орнату

Жылытудың алғашқы бірнеше минутында ішкі желдеткіш жұмыс істемейді және жалюзи қалақтары ашылмайды. Шамамен 5 минуттан кейін кондиционер жылу ағынын шығарады.

Конденсатты тамшылату

Салқындату және құрғату режимінде жалюзи қалақтары конденсаттың тамшылап кетуіне жол бермеу үшін позицияларын автоматты түрде өзгерте алады.

Суық плазма

Суық плазманың қызметі ауаны жоғары вольтты оң және теріс электродтармен иондайды. Ауа иондалған кезде оң зарядталған иондар ауадағы саңырауқұлақтарды, вирустарды және зиянды бактерияларды жояды.

Wi-Fi функциясы және қолданбасы

Қолданбаны орнату

Сплит-жүйені Wi-Fi (2,4 ГГц), 2G, 3G, 4G, 5G желілері қолдайтын смартфондағы қолданба арқылы басқаруға болады. Қолданбаны орнату үшін QR кодын сканерлеңіз.



Тіркелу және жұмысты бастау

1. Қолданбаны бірінші рет пайдалансаңыз, «Жаңадан тіркелу» батырмасын басыңыз.
2. Елді таңдаңыз. Электрондық пошта мекенжайын енгізіп, «Тексеру кодын алу» батырмасын басыңыз.
3. Электрондық поштаға жіберілген растау кодын енгізіңіз.
4. Құпия сөзді орнатыңыз, содан кейін «Аяқтау» батырмасын басыңыз. Сәтті тексеруден кейін тіркеу процесі аяқталады және қосымша басты бетке өтеді.

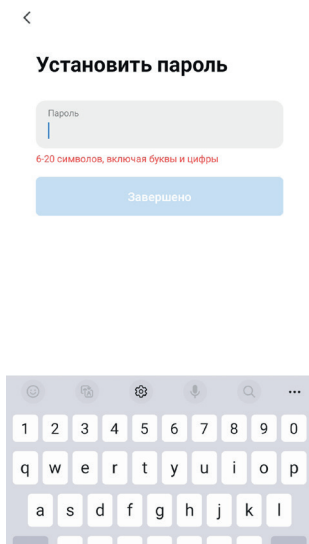
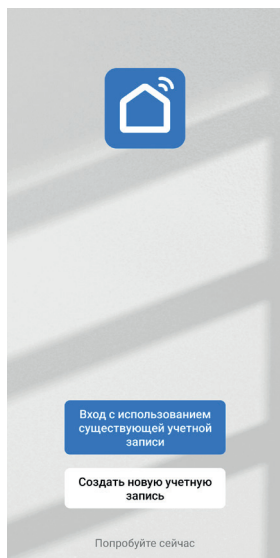

5. Егер сізде есептік жазба болса, «Бар есептік жазбаны пайдаланып кіру» батырмасын басыңыз. Тіркелу кезінде пайдаланылған электрондық пошта мекенжайын және құпия сөзді енгізіңіз. «Кіру» батырмасын басыңыз.

Құрылғыны қосу

1. Wi-Fi жұптастыру режимін қосу үшін ішкі блоктағы алдыңғы панельдің астындағы қуат батырмасын 5 секунд басып тұру керек. Дисплейде  шам жыпылықтай бастайды.
2. Қолданбаны ашып, жоғарғы оң жақ бұрыштағы «+» батырмасын түртіңіз. «Құрылғы қосу» тармағын таңдаңыз. Қолданба құрылғыны тезірек анықтауы

үшін орынға кіруге рұқсат беру ұсынылады. Қолданба жұптау режимінде жақын маңдағы құрылғыларды автоматты түрде табады.

- Егер құрылғы автоматты түрде табылмаса, құрылғыны қолмен қосуды таңдауға болады. Сол жақта «Үлкен құрылғылар» қойындысын, содан кейін кондиционерді (Wi-Fi) таңдаңыз. Wi-Fi желісін таңдап, маршрутизатордың Wi-Fi құпия сөзін енгізіп, «Келесі» батырмасын басыңыз. Қолданбадағы нұсқауларды орындаңыз.
- Қол жетімді мүмкіндіктері бар құрылғы мәзірі пайда болған кезде «Аяқтау» батырмасын басыңыз.

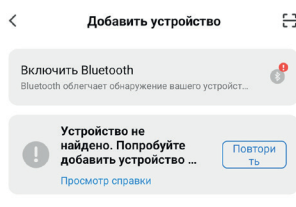
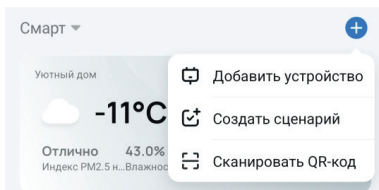

Добавить вручную



Выберите сеть Wi-Fi с частотой 2,4 ГГц и введите пароль.

Если ваш Wi-Fi составляет 5 ГГц локалуида, сначала установите его на 2,4 ГГц. Общие рекомендации по настройке маршрутизатора



Название Wi-Fi

Телефон не подключен к Wi-Fi

Пароль

Далее

Подключите телефон к точке доступа Wi-Fi устройства

Подключите телефон к точке доступа, указанной ниже.

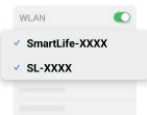

Вернитесь назад и добавьте устройства.

Перейти к подключению

Құрылғыны басқару

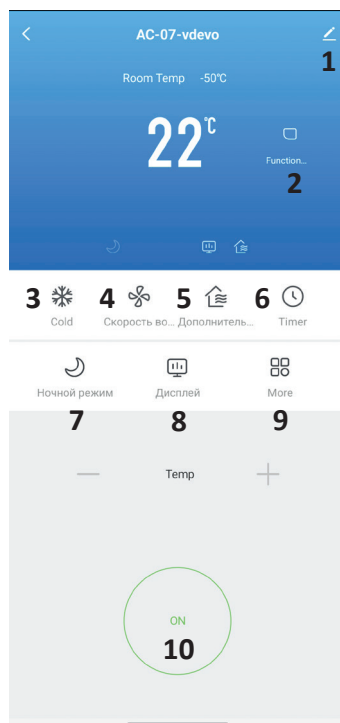
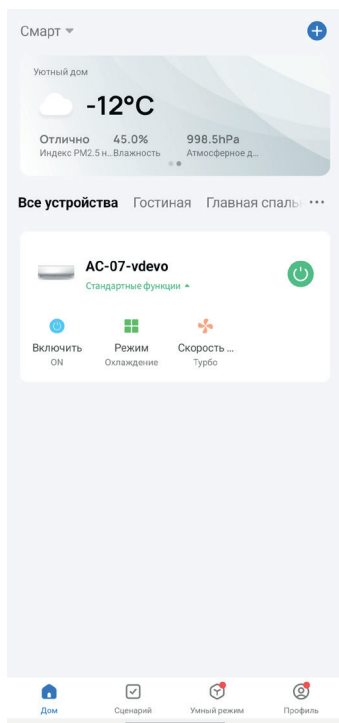

- Негізгі мәзірде құрылғылар тізімінен құрылғыны таңдап, «Стандартты мүмкіндіктер» батырмасын басыңыз. Кондиционерді қосу/өшіру үшін «Қосу» батырмасын басыңыз.
- Режимді ауыстыру үшін «Режим» батырмасын басыңыз.
- Ауа ағынының жылдамдығын реттеу үшін «Жылдамдық» батырмасын басыңыз.
- Жетілдірілген баптаулар үшін құрылғы атауын түртіңіз. Құрылғы мәзірі ашылады, одан режимді (3) және ауа ағынының жылдамдығын (4) ауыстырып, түнгі режимді (7) қосуға болады.
- Сондай-ақ, құрылғы мәзірінде ауа ағынының ағымдағы температурасын, бөлмедегі температураны көруге болады. Ауа ағынының температурасын «+» және «-» батырмаларын басу арқылы өзгертуге болады.
- Перделердің тік бұрылуын өзгерту үшін (2) белгішесін басыңыз.
- Иондану сияқты функцияларды қосу үшін (9) белгішесін басыңыз және т. б.
- «Дисплей» (8) функциясы кондиционер шамдарын қосуға/өшіруге арналған.
- Кондиционерді белгілі бір уақытта автоматты түрде қосу/өшіру үшін «Таймер» (9) батырмасын басыңыз.
- Кондиционерді өшіру/қосу үшін (10) батырмасын басыңыз.
- «Қосымша жылыту» (5) функциясы осы үлгіде іске асырылмаған.

Құрылғының аты

Құрылғының атын өзгертуге болады. Құрылғы мәзірінің жоғарғы оң жақ бұрышында белгішені басыңыз (1). Құрылғы атауын түртіңіз. Қалқымалы терезеде жаңа құрылғы атауын енгізіп, «Сақтау» батырмасын басыңыз.

Құрылғыны жою

1. Құрылғы мәзірінде белгішені басыңыз (1).
2. «Құрылғыны жою» тармағын таңдаңыз.
3. Қалқымалы терезеде «Барлық деректерді өшіру және жою» батырмасын басыңыз. Құрылғы және оның баптаулары қолданбадан жойылады.
4. Қалпына келтіру батырмасын 5 секунд басып тұрыңыз. Дыбыстық сигнал шығады және құрылғыдағы Wi-Fi белгішесі тез жыпылықтай бастайды. Ағымдағы байланыс үзіліп, құрылғы жұптастыру режимінде қалады.

Ортақ қолжетімділікті қамтамасыз ету

- «Профиль» қойындысына өтіңіз. «Үйді басқару» батырмасын басыңыз.
- Егер сізде әлі қоршаған орта жасалмаған болса, «Үй жасау» батырмасын басыңыз.
- Үй атауын таңдаңыз, содан кейін «Қатысушылар қосу». Сілтемені бөліскіңіз келетін пайдаланушымен бөлісіңіз немесе оның тіркелгі деректерін енгізіңіз. Сілтеме үш күн бойы жарамды болады. Таңдалған есептік жазбаның иесі қол жеткізе алады және құрылғыны қолданбадан басқара алады.
- Егер үйді басқа пайдаланушы жасаған болса, «Үйге қосылу» батырмасын басып, пайдаланушы сізге жіберетін кодты енгізіңіз.
- Пайдаланушы рөлдерін өзгертуге болады. Әкімші қарапайым пайдаланушыға қол жетімді емес құқықтарға ие.

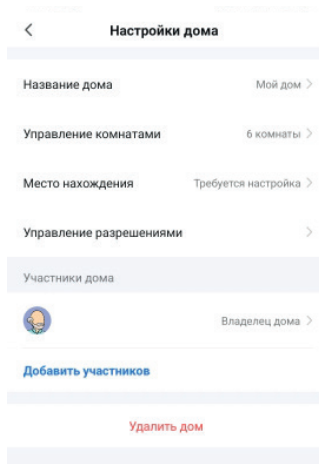
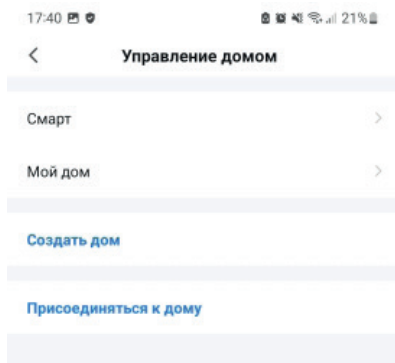

Профиль баптаулары

- Профиль бетінде жоғарғы оң жақ бұрыштағы беріліс түріндегі батырманы басыңыз.
- Профиль ақпаратын өзгерту үшін «Жеке ақпарат» батырмасын басыңыз.
- Профильден шығу үшін баптауларда «Есептік жазбадан шығу» батырмасын басыңыз.
- Дыбысты қосу немесе өшіру үшін «Панельді түрткен кезде дыбыс» құсбелгісін басыңыз.
- Кері байланыс алу немесе жиі қойылатын сұрақтарға жауаптарды көру үшін баптаулардан «FAQ және кері байланыс» тармағын таңдаңыз.

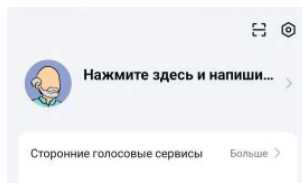

Назар аударыңыз!

- Сымсыз құрылғыларға тыйым салынған жерлерде, мысалы, әуежайда, денсаулық сақтау мекемелерінде және т. б. Wi-Fi қолданбаңыз.
- Смартфонды жанармай құю станциялары, жанармай немесе химиялық өндіріс орындары және т. б. сияқты қауіпті жерлерде қоспаңыз.
- Смартфон арқылы басқаруға арналмаған құрылғыларды пайдаланбаңыз.
- Егер Wi-Fi функциясы жұмыс істемесе, уәкілетті қызмет көрсету орталығына хабарласыңыз.
- Қолданбаны басқару сапасына смартфон, Wi-Fi желісі, маршрутизатордан қашықтық және желіге қосылу сапасы әсер етеді. Сондықтан құрылғыны қолданбаға қосу мүмкін болмаса, Wi-Fi қосылымының сапасын, смартфонды және маршрутизатордан қашықтықты тексеріңіз.

Қызмет көрсету және күтім

Қызмет көрсету алдында:

- Кондиционерді қашықтан басқару пультімен өшіріңіз, қуат сымының ашасын розеткадан шығарыңыз.
- Жарақаттануды болдырмау үшін ішкі блокқа күтім жасау үшін тұрақты бетке көтеріліңіз.
- Алдыңғы панельді алып тастаған кезде корпусстың металл бөлігіне қол тигізбеңіз, себебі бұл жарақат алуы мүмкін.

Алдыңғы панельді және қашықтан басқару құралын тазалау

Құрылғының корпусын тазалау үшін жұмсақ, құрғақ шүберекті пайдаланыңыз. Қатты ластанған кезде матаны жылы сумен аздап ылғалдандыруға болады.

- Құрылғыны тазалау үшін химиялық заттарды немесе химиялық өңделген маталарды пайдаланбаңыз.
- Құрылғыны тазалау үшін бензин, ацетон, май және басқа еріткіштер мен абразивтерді пайдаланбаңыз, себебі бұл пластикалық беттерді зақымдайды және/немесе олардың деформациясына әкеледі.
- Тым ыстық суды пайдаланбаңыз (40 °С-тан жоғары), себебі ол алдыңғы панельді деформациялауы немесе түсін өзгертуі мүмкін.
- Құрылғыны тазалау кезінде көп күш қолданбаңыз, себебі бұл алдыңғы панельдің құлап кетуіне әкелуі мүмкін.
- ҚБ пультін металл щеткамен тазаламаңыз, себебі бұл бетті зақымдауы мүмкін.

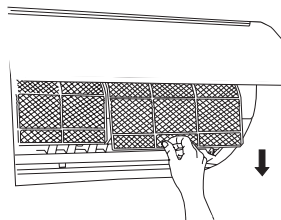

Очистка воздушного фильтра

Засорившийся воздушный фильтр снижает эффективность работы кондиционера, поэтому рекомендуется чистить воздушный фильтр не реже 1 раза в 2 недели.

1. Откройте переднюю панель внутреннего блока.
2. Приподнимите выступающую часть, а затем потяните вниз и снимите фильтр.
3. Очистите воздушный фильтр пылесосом или водой. При значительных загрязнениях используйте теплую мыльную воду. Обязательно используйте мягкое моющее средство. Не используйте металлические щетки для очистки.
4. Промойте воздушный фильтр чистой водой, затем удалите лишнюю влагу.
5. Высушите фильтр в сухом прохладном месте, не подвергая его воздействию прямых солнечных лучей.
6. Когда фильтр высохнет, вставьте его обратно во внутренний блок.
7. Закройте переднюю панель внутреннего блока.

Назар аударыңыз!

- Сүзгіні ауыстырар немесе тазаламас бұрын құрылғыны өшіріп, оны ажыратыңыз.
- Сүзгіні алып тастаған кезде ішкі блоктың металл бөлшектеріне қол тигізбеңіз, өйткені сіз олардың өткір жиектерін кесіп тастай аласыз.
- Ішкі блоктың ішкі кеңістігін тазарту үшін суды пайдаланбаңыз. Бұл оқшаулауды бұзып, электр тогының соғуына әкелуі мүмкін.

Ұзақ үзіліс кезеңі

Если Вы не планируете использовать кондиционер в течение длительного времени, необходимо подготовить устройство к простоя. Выполните следующие действия:

- Желдету режимін 3–4 сағатқа қосу арқылы құрылғыны құрғатыңыз.
- Құрылғыны ҚБ пульті арқылы өшіріп, қуат көзінен ажыратыңыз.
- Сүзгіні тазалаңыз.
- Қуат элементтерін ҚБ пультінен алыңыз.

Ұзақ үзілістен кейін іске қосыңыз

Егер сіз кондиционерді ұзақ уақыт пайдаланбаған болсаңыз, онда құрылғыны іске қоспас бұрын жұмысқа дайындау керек. Келесі қадамдарды орындаңыз:

- Сымдардың зақымдануын тексеріңіз.
- Сүзгіні тазалаңыз.
- Барлық қосылыстардың ағып кетуін тексеріңіз.
- Қуат элементтерін ҚБ пультіне салыңыз.
- Кіріс және шығыс саңылауларының бітелмегеніне көз жеткізіңіз.

Төтенше жағдай режимі

Егер пульт жоғалған немесе зақымдалған болса, кондиционерді қосу немесе өшіру үшін апаттық қосқышты пайдаланыңыз. Келесі қадамдарды орындаңыз:

- Ішкі блоктың алдыңғы панелін ашыңыз.
- Кондиционерді қосу немесе өшіру үшін төтенше жағдай қосқышын басыңыз.
- Алдыңғы панельді жабыңыз.

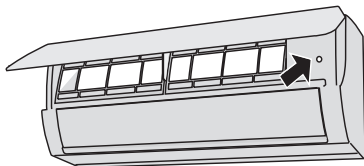

Ықтимал ақаулар және олардың шешімі

ҚАУІПТІ!

Келесі жағдайлардың кез келгені орын алса, құрылғыны дереу өшіріңіз.

- Қуат кәбілі зақымдалған немесе әдеттен тыс жылы.
- Жану иісінің пайда болуы.
- Тым қатты жұмыс, ерекше дыбыстар.
- Сақтандырғыш жиі жанып кетеді немесе ажыратқыш іске қосылады.
- Су немесе сұйықтық кондиционерге түседі немесе ағып кетеді.
- Ақаулықтарды өзіңіз жоюға тырыспаңыз, маман шақырыңыз.

Мәселе	Мүмкін себеп	Шешім
Салқындату өнімділігі төмен.	Белгіленген температура бөлме температурасынан жоғары.	Белгіленген температураны төмендетіңіз.
	Ауа сүзгісі ластанған.	Ауа сүзгісін алыңыз және тазалаңыз.
	Ауа ағынының кіру/шығу тесіктері бұғатталған.	Кондиционерді өшіріп, кедергілерді жойып, қайтадан іске қосыңыз.
	Есіктер/терезелер ашық.	Есіктер мен терезелердің жабық екеніне көз жеткізіңіз.
	Күн сәулесінің шамадан тыс әсері.	Терезелер мен перделерді жабыңыз.
	Жылу көздері тым көп (электронды жабдық және т.б.).	Жылу көздерін азайтыңыз.
Кондиционер жұмыс істемейді.	Қуат қатесі.	Қуат көзі қалпына келгенше күтіңіз.
	Қуат өшірулі.	Қуатты қосыңыз.
	Сақтандырғыш жанып кетті.	Сақтандырғышты ауыстырыңыз.
	ҚБ пультіндегі қуат элементтері таусылды.	Қуат элементтерін ауыстырыңыз.
	Құрылғының жанындағы радио кедергілер	Радио жабдықтың құрылғының айналасында 1 м радиуста қолданылғанын тексеріңіз.

Мәселе	Мүмкін себеп және шешім
Ішкі және сыртқы блоктардағы шу.	Жұмыс кезінде төмен ысқырықты дыбыс: бұл салқындатқыштың ішкі және сыртқы блоктар арқылы өтуінің әдеттегі дыбысы.
	Жұмыстың басында, жұмысты тоқтатқаннан кейін немесе жібіту процесінде төмен ысқырықты дыбыс: бұл салқындатқыштың ағынын тоқтату немесе оның ағынының бағытын өзгерту нәтижесінде пайда болатын жалпы дыбыс.
	Температура өзгерген кезде пластикалық бөлшектердің кеңеюіне немесе қысылуына байланысты блоктан шертетін дыбыс шығуы мүмкін.
Сыртқы блок шу шығарады.	Блок ағымдағы жұмыс режиміне байланысты әртүрлі дыбыстар шығарады.
Сыртқы немесе ішкі блоктардан шаң шығады.	Кондиционерде ұзақ уақыт әрекетсіздікке байланысты шаң жиналды. Сіз кондиционерді ұзақ уақыт жұмыс істемей тұрған кезде жабу арқылы одан аулақ бола аласыз.
Кондиционерден жағымсыз иіс.	Құрылғы қоршаған ауадан иістерді сіңіре алады (темекі түтіні, тамақ, жиһаз және т.б.).
	Блоктың сүзгілері көгерген және тазалауды қажет етеді.
Сыртқы желдеткіш жұмыс істемейді.	Желдеткіштің жылдамдығы автоматты түрде реттеледі, сондықтан ол жұмысты оңтайландыру үшін айнаруды тоқтатуы мүмкін.
Желдеткіштің жылдамдығы өзгермейді.	Желдеткіштің жылдамдығын өзгерту құрғату режимінде және түнгі режимде қол жетімді болмауы мүмкін.
	Салқындату немесе кептіру режимінде мұздатудан қорғау жұмыс істеді.
	Қызып кетуден қорғау жылыту режимі жұмыс істеді.

Қалыпты құбылыстар

- Қыздыру және салқындату кезінде ішкі блок корпусының материалы температураның өзгеруіне байланысты дыбыстар шығаруы мүмкін.
- Егер бөлмедегі ылғалдылық тым жоғары болса, ішкі блоктың алдыңғы торында конденсация пайда болуы мүмкін.
- Құрылғыны іске қосу немесе ажырату кезінде тыныш сыбдыр естілуі мүмкін. Бұл ағымдағы салқындатқыштың қалыпты дыбысы.
- Қабырғалар, кілем, жиһаз немесе жабық киім ерекше иіс шығаруы мүмкін.
- Құрылғыны қайта іске қосу алдында қорғау үшін компрессор тоқтағаннан кейін 3 минуттық кідіріс жасалады.
- Жылыту режимінде жұмыс істеудің алғашқы бірнеше минутында ауа ағыны ішкі блоктан шықпауы мүмкін.
- Жылыту режимінде жұмыс істеген кезде сыртқы блоктан су ағып кетуі мүмкін.
- Жылыту режимінде жібіту кезінде сыртқы блоктан бу шығуы мүмкін.

Монтаждау, сақтау, тасымалдау (тасу), өткізу және кәдеге жарату ережелері мен шарттары

- Құрылғыны орнату ережелері мен шарттары орнату нұсқаулығында сипатталған.
- Құрылғыны сақтау дайындаушы мен тұтынушының жылытылатын үй-жайларында ауа температурасы 5 °С-тан 40 °С-қа дейін және ауаның салыстырмалы ылғалдылығы 80%-дан аспайтын орауышта жүргізілуі тиіс. Үй-жайларда коррозияны тудыратын агрессивті қоспалар (қышқылдар, сілтілер буы) болмауы тиіс.
- Құрылғыны дұрыс тасымалдауды қамтамасыз ету үшін келесі талаптарды сақтау қажет:
 - егер бар болса, құрылғыдан барлық ішкі керек - жарақтарды алып тастаңыз және оларды бөлек ораңыз;
 - құрылғының жұмыс қабілеттілігін және сыртқы түрін сақтау үшін оның дұрыс оралғанына көз жеткізіңіз (үлкен көлемді техниканы сыни жерлерде гофрленген картон төсемдері бар полиэтилен немесе көпіршікті пленкаға орау керек);
 - көлік құралының айналасында қозғалу мүмкіндігін болдырмау үшін құрылғыны белдіктермен мықтап бекітіңіз;
 - сыртқы ортаның әсерін толығымен жою үшін тек жабық көлікті пайдаланыңыз;
 - тиеу-түсіру жұмыстарын орындау кезінде қаптаманы өте мұқият өңдеуді қамтамасыз етіңіз.
- Құрылғы мұқият өңдеуді қажет етеді, оны шаң, кір, соққы, ылғал, от және т. б. әсерінен қорғайды.
- Құрылғыны сату жергілікті заңнамаға сәйкес жүргізілуі керек.
- Өнімнің қызмет ету мерзімі аяқталғаннан кейін оны қарапайым тұрмыстық қоқыспен бірге тастауға болмайды. Оның орнына, ол жергілікті заңдарға сәйкес кейіннен қайта өңдеу және жою үшін электрлік және электронды жабдықтарды тиісті қабылдау пунктіне кәдеге жаратуға тапсырылады. Осы өнімді дұрыс кәдеге жаратуды қамтамасыз ете отырып, сіз табиғи ресурстарды үнемдеуге көмектесесіз және дұрыс емделмеген жағдайда қоршаған ортаға және адамдардың денсаулығына зиян келтірмеуге көмектесесіз. Бұл өнімді қабылдау және кәдеге жарату орындары туралы толығырақ ақпаратты жергілікті муниципалды органдардан немесе тұрмыстық қоқыстарды шығаратын кәсіпорыннан алуға болады.
- Егер құрылғының ақаулығы анықталса, дереу уәкілетті қызмет көрсету орталығына хабарласыңыз немесе құрылғыны тастаңыз.

Техникалық сипаттамалар

Сауда белгісі			DEXP	
Үлгі			AC-CD90NF-S	AC-CD120NF-B
Қуат баптаулары			220–240 В, 50 Гц, 1 фаза	
Қуат	Салқындату	БТЕ/сағ	9200	12300
		Вт	2700	3600
	Жылыту	БТЕ/сағ	9500	12500
		Вт	2780	3660
Жұмыс тогы	Салқындату	А	3,8	5,07
	Жылыту	А	3,49	4,6
Максималды қуат тұтыну		Вт	1087	1450
Максималды ток		А	5,09	6,79
Энергия тиімділігі класы			A++	
Ішкі блоктың максималды ауа ағыны		м ³ /сағ	1150/950/850	1250/950/850
Шу деңгейі	Ішкі блок	дБА	38/36/34	40/38/36
	Сыртқы блок		50	52
Ішкі блоктың салмағы	Таза	кг	6,5	7,5
	Жалпы		8	9
Сыртқы блоктың салмағы	Таза	кг	21,5	25
	Жалпы		23,5	27
Салқындатқыш агент			R410A	
Салқындату режимінде жыл сайынғы электр энергиясын тұтыну		кВт	418	558
Габариттер	Ішкі блок	мм	700×200×270	805×200×270
	Сыртқы блок	мм	660×421×250	660×530×250

Wi-Fi	Байланыс стандарты		IEEE 802.11 b/g/n20/n40
	Жиілік диапазоны	МГц	2400–2483,5
	Таратқыштың қуаты	мВт	<100
Зақымданудан қорғау класы эл. ток			I
Сымды бекіту түрі			Y

Жинақталым

- Сыртқы блок.
- Ішкі блок.
- ҚБ пульті.
- Сүзгі (2 дана)
- Сәндік төсем.
- Дренажды шланг (1 дана)
- Дренаждық қосылыс (1 дана),
- Бұранда (4 дана)
- ПВХ құбыры (4 дана)
- Мыс гайка (2 жиынтық).
- Пайдалану бойынша нұсқаулық.
- Орнату бойынша нұсқаулық.

Қосымша ақпарат

Өндіруші: Чжуншань Чанхун Электрик Ко., Лтд.
Наньтоу Роуд Миддл, Наньтоу, Чжуншань қ., Гуандун пров., Қытай.
Қытайда жасалған.

Импорттаушы / Қазақстан Республикасында талаптар қабылдайтын заңды тұлға: «DNS QAZAQSTAN (ДНС КАЗАХСТАН)» ЖШС, Астана қ-ы, Сарыарқа ауданы, Сарыарқа д-лы, 12 ғ-т, Қазақстан Республикасы.
Электронды пошта мекен-жайы: info@dns-shop.kz

Тауар КО ТР (ЕАЭО) талаптарына сәйкес келеді.

Өнімнің сыртқы түрі, оның сипаттамалары мен конфигурациясы пайдаланушыға алдын-ала ескертусіз өзгеруі мүмкін.

Қолданбаның функционалдығы, сыртқы түрі және басқа аспектілері пайдаланушыға ескертусіз өзгеруі мүмкін.

Қолданбаның ағымдағы нұсқасын QR кодын осы пайдалану нұсқаулығының «Қолданбаны орнату» бөлімінде сканерлеу арқылы жүктеп алуға болады.



Өндіріс күні пайдаланушы нұсқаулығының орыс тіліндегі нұсқасында көрсетілген V.3

Өндіруші келесі жағдайларда кепілдік міндеттемелерге ие болмайды:

- Кепілдік мерзімі аяқталды.
- Егер жеке (тұрмыстық, отбасылық) қажеттіліктерге арналған бұйым кәсіпкерлік қызметті жүзеге асыру үшін, сондай-ақ оның тікелей міндетіне сәйкес келмейтін басқа мақсаттарда пайдаланылған болса.
- Өндіруші бұйымды пайдалану кезінде пайдаланушы нұсқаулығының талаптарын бұзу, бұйымды орнату және оған қызмет көрсету жөніндегі ұсынымдарды, қосу ережелерін (бұйымның өзіне де, онымен байланысты бұйымдарға да сәйкес келмейтін желілік кернеудің әсері нәтижесінде туындаған қысқа тұйықталулар), бұйымды сақтау және тасымалдау кезінде өнім иесі және/немесе үшінші тұлғалар шектен ықтимал материалдық, моральдық және өзге де зиян үшін жауапты болмайды.
- Механикалық зақымданудың барлық жағдайлары: өнімді пайдалану кезінде алынған сызаттар, жарықтар, деформациялар, соққы іздері, майысулар, кептелістер және т.б.
- Түрлендірулерді, рұқсат етілмеген жөндеулерді осындай жұмыстарды жүргізуге уәкілетті емес адамдар жүргізген жағдайлар. Егер ақаулық конструкцияны немесе бұйымның схемасын өзгерту, Өндіруші қарастырмаған сыртқы құрылғыларды қосу, Қазақстан Республикасының заңнамасына сай сәйкестік сертификаты жоқ құрылғыны пайдалану салдарынан туындаған болса.
- Егер бұйымның ақауы еңсерілмейтін күштің әсерінен (табиғи элементтер, өрт, су тасқыны, жер сілкінісі, тұрмыстық факторлар және Өндірушіге тәуелді емес басқа жағдайлар) немесе Өндіруші болжай алмаған үшінші тұлғалардың әрекеттерінен туындаса.
- Бұйымның толық немесе ішінара істен шығуына алып келген бұйымның ішіне бөгде заттардың, өзге денелердің, заттектердің, сұйықтықтардың, жәндіктердің немесе жануарлардың түсуінен, агрессивті ортаның әсерінен, жоғары ылғалдылықтан, жоғары температуралардан туындаған ақау.
- Егер зақымданулар (кемшіліктер) зиянды бағдарламалық қамтаманың; БҚ ұсынушысының осы қызметті ұсынбауына байланысты мүмкіндігінсіз бұйымның бағдарламалық ресурстарына қолжетімділіктің болмауына әкеп соққан құпиясөздерді (кодтарды) оларды жинау/қалпына келтіру мүмкіндігінсіз орнату, ауыстыру немесе жою әсерінен туындаса.
- Егер жұмыстың ақаулықтары қуат беруші, кәбілдік, телекоммуникациялық желілердің, радиосигнал қуатының стандарттарға немесе техникалық регламенттеріне сәйкес келмеуінен, оның ішінде бедер ерекшеліктерінен және басқа да осыған ұқсас сыртқы факторлардан, бұйымның желі әрекет ететін шекарада немесе аймақтан тыс жерде пайдаланылуынан туындаған болса.
- Егер зақымданулар стандартты емес (түпнұсқалық емес) және/немесе сапсыз (зақымданған) шығыс материалдарын, керек-жарақтарды, қосалқы бөлшектерді, қуат беру элементтерін, әртүрлі үлгідегі ақпарат тасымалдағыштарды (CD, DVD дискілерді, жад карталарын, SIM карталарын, картридждерді қоса алғанда) пайдаланудан туындаса.
- Егер кемшіліктер үйлесімсіз контентті (әуендерді, графиканы, бейне және басқа файлдарды, Java қосымшаларын және оларға ұқсас бағдарламаларды) алуға, орнатуға және пайдалануға байланысты туындаған болса.
- Осы бұйыммен жанасып жұмыс істейтін басқа жабдыққа келтірілген залалға.

Кепілдік талоны

SN/IMEI:

Кепілдікке қойылған күні:

Өндіруші бүкіл кепілдік мерзімі ішінде құрылғының үздіксіз жұмыс істеуіне, сондай-ақ материалдар мен жинақтарда ақаулардың болмауына кепілдік береді. Кепілдік кезеңі бұйымды сатып алған сәттен басталады және тек қана жаңа өнімдерге қолданылады. Кепілдік қызмет көрсетуге пайдаланушы нұсқаулығына сәйкес бұйымды пайдалану шартымен кепілдік мерзімі ішінде тұтынушының кесірінен істен шықпаған элементтерді тегін жөндеу немесе ауыстыру кіреді. Элементтерді жөндеу немесе ауыстыру уәкілетті сервистік орталықтардың аумағында жүргізіледі.

Кепілдік мерзімі: 36 ай.

Пайдалану мерзімі: 96 ай.

Қызмет орталықтардың өзекті тізімі келесі мекенжай бойынша:

<https://www.dns-shop.ru/service-center/>

Кепілдік міндеттемелер және тегін сервистік қызмет көрсету, егер оларды ауыстыру бұйымды бөлшектеуге байланысты болмаса, тауардың жиынтықтылығына кіретін, төменде аталған керек-жарақтарға қолданылмайды:

- ҚБП (Қашықтан басқару пультіне) арналған қуат элементтері (батареялар).
- Жалғағыш кәбілдер, антенналар және оларға арналған жалғастырғыш тетіктер, құлаққаптар, микрофондар, «HANDS-FREE» құрылғылары; жиынтықта жеткізілетін әртүрлі типтегі ақпарат тасымалдағыштар, бағдарламалық құрал (БҚ) және драйверлер (бұйымның қатты магниттік дискілердегі жинақтағышқа алдын ала орнатылған БҚ-ны қоса алғанда, бірақ онымен шектелмей), сыртқы енгізу-шығару құрылғылары және манипуляторлар.
- Қаптар, сөмкелер, белдіктер, тасымалдауға арналған баулар, монтаждық керек-жарақтар, құрал-саймандар, бұйымға қоса берілетін құжаттама.
- Табиғи тозуға ұшырайтын шығын материалдары мен бөлшектер.



