

Руководство по эксплуатации

Аэрогриль
AGR-1657

DEXP

Уважаемый покупатель!

Благодарим Вас за выбор нашей продукции.

Мы рады предложить Вам изделия и устройства, разработанные и изготовленные в соответствии с высокими требованиями к качеству, функциональности и дизайну. Перед началом эксплуатации внимательно прочитайте данное руководство, в котором содержится важная информация, касающаяся Вашей безопасности, а также рекомендации по правильному использованию продукта и уходу за ним. Позаботьтесь о сохранности настоящего руководства и используйте его в качестве справочного материала при дальнейшей эксплуатации изделия.

Назначение устройства

Аэрогриль — это портативное устройство, предназначенное для приготовления блюд при помощи потоков горячего воздуха.

Меры предосторожности

- После распаковки убедитесь, что все детали в наличии. Не используйте устройство в случае повреждения шнура питания, вилки или других деталей. Обратитесь в авторизованный сервисный центр.
- Не пытайтесь разбирать или ремонтировать устройство самостоятельно: это может лишить Вас права на гарантийное обслуживание. При обнаружении сбоев в работе устройства, обратитесь в авторизованный сервисный центр.
- Используйте устройство только по назначению. Эксплуатация должна осуществляться строго в соответствии с данным руководством.
- Не используйте устройство на открытом воздухе.
- Устройство предназначено только для бытового использования.
- Устройство не предназначено для использования детьми и лицами с ограниченными физическими, сенсорными или умственными способностями, кроме случаев, когда над ними осуществляется контроль другими лицами, ответственными за их безопасность. Не позволяйте детям играть с устройством.
- Перед подключением устройства к электросети убедитесь, что параметры Вашей сети соответствуют техническим характеристикам устройства.
- Подключайте устройство только к заземленной розетке. Всегда следите за тем, чтобы вилка была правильно вставлена в розетку.
- Никогда не подключайте устройство к внешнему таймеру или системе дистанционного управления.
- Не размещайте устройство вблизи горючих материалов.
- Не ставьте устройство вплотную к стене или другим электроприборам. Оставьте не менее 10 см свободного пространства со всех четырех сторон и над устройством. Не накрывайте устройство тканью и не кладите на него предметы.
- Следите, чтобы шнур и штепсельная вилка не касались горячих поверхностей.
- Не прикасайтесь к штепсельной вилке, шнуру и включенному устройству мокрыми руками.
- Убедитесь, что чаша установлена корректно внутри устройства: при размещении работает защелка внутри основания.

- Работающее или остывающее устройство должно находиться вне зоны доступа детей.
- Всегда кладите продукты для приготовления в чашу, чтобы предотвратить их контакт с нагревательными элементами.
- Не заполняйте чашу маслом, так как это может привести к пожару.
- Не оставляйте без присмотра включенное устройство.
- Соблюдайте осторожность при использовании устройства, так как оно нагревается. Никогда не прикасайтесь к внутренней части устройства во время эксплуатации. Избегайте контакта с металлической крышкой, чашей и решеткой во время и после использования устройства до полного остывания.
- Во время эксплуатации горячий пар выходит через соответствующие отверстия. Держите руки и лицо на безопасном расстоянии от пара. Также будьте осторожны с горячим паром при извлечении чаши.
- Не закрывайте отверстия для выхода пара во время работы устройства.
- Если из устройства выходит темный дым, немедленно отключите аэрогриль от сети. Не открывайте крышку, пока дым не исчезнет.
- Никогда не погружайте устройство в воду и не промывайте его под краном.
- Не допускайте попадания воды или другой жидкости в устройство во избежание поражения электрическим током.
- Размещайте внутри устройства только посуду из жаропрочных материалов.
- Не размещайте внутри устройства стеклянную и керамическую посуду или крышки (исключение: приготовление блюд при низкой температуре, например, йогурта).
- Рекомендуется проверять еду во время приготовления и при необходимости переворачивать во избежание пригорания.

Схема устройства

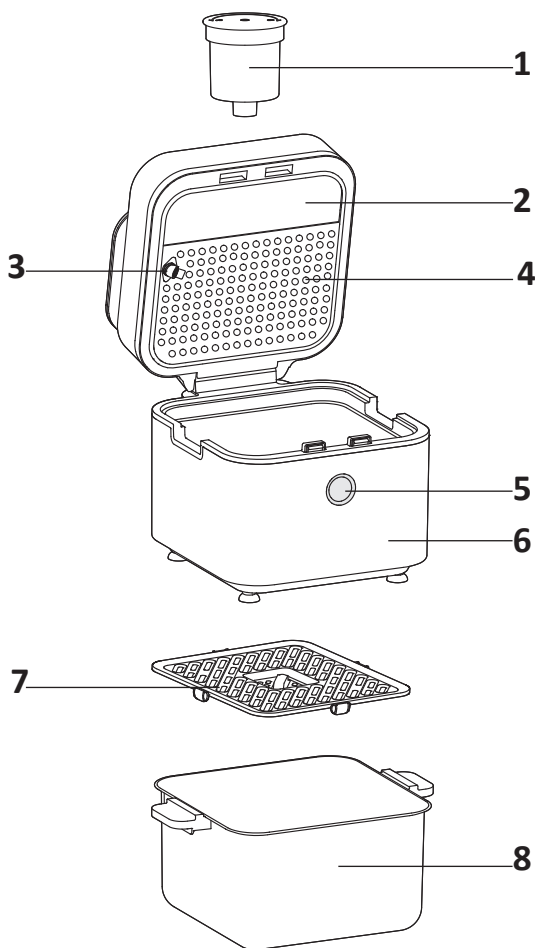

1. Резервуар для воды.
2. Смотровое окошко.
3. Распылительная головка для воды.
4. Крышка с защитой от брызг.
5. Кнопка для открытия крышки.
6. Основание.
7. Съёмная решетка.
8. Чаша.

Эксплуатация

Панель управления

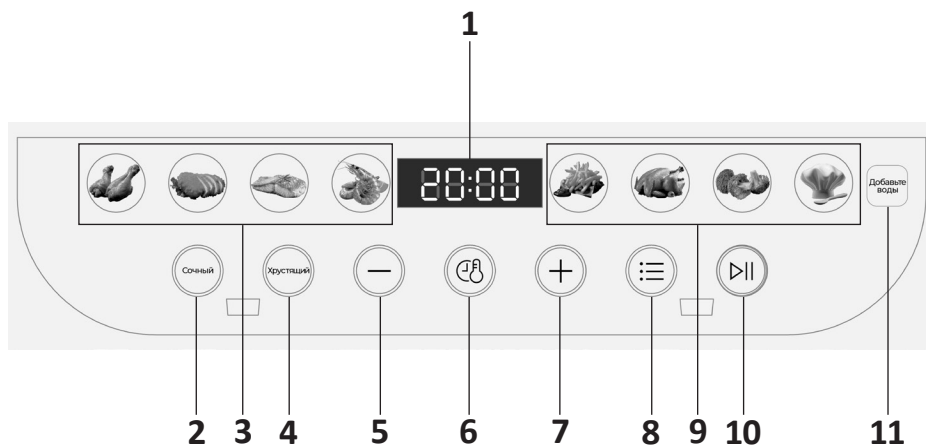

1. Дисплей

Отображает время/температуру приготовления

2. Кнопка выбора опции «Сочный»

3. Меню «Сочный/хрустящий»

Для данных программ приготовления Вы можете выбрать любую из двух опций.

4. Кнопка выбора опции «Хрустящий»

5. Кнопка уменьшения времени/температуры приготовления

6. Кнопка установки времени/температуры приготовления

7. Кнопка увеличения времени/температуры приготовления

8. Кнопка «Меню»

Нажмите для выбора программы приготовления.

9. Меню «Хрустящий»

Для данных программ приготовления Вы можете выбрать только опцию «Хрустящий».

10. Кнопка «Старт/пауза»

Краткое нажатие для начала/продолжения или остановки приготовления; длительное нажатие для отмены.

11. Надпись «Добавьте воды»

Отображается при выборе опции «Сочный».

Автоматические программы приготовления

Куриные голени

Опция	«Хрустящий»	«Сочный»
Время приготовления по умолчанию	20 мин	15 мин
Температура приготовления по умолчанию	200 °C	
Диапазон времени для настройки	1–60 мин	Настройка недоступна
Диапазон температуры для настройки	40–200 °C	
Напоминание перевернуть продукты	Есть	

Куриная грудка

Опция	«Хрустящий»	«Сочный»
Время приготовления по умолчанию	28 мин	23 мин
Температура приготовления по умолчанию	200 °C	
Диапазон времени для настройки	1–60 мин	Настройка недоступна
Диапазон температуры для настройки	40–200 °C	
Напоминание перевернуть продукты	Есть	

Рыбное филе

Опция	«Хрустящий»	«Сочный»
Время приготовления по умолчанию	20 мин	15 мин
Температура приготовления по умолчанию	180 °C	
Диапазон времени для настройки	1–60 мин	Настройка недоступна
Диапазон температуры для настройки	40–200 °C	
Напоминание перевернуть продукты	Есть	

Свежие креветки

Опция	«Хрустящий»	«Сочный»
Время приготовления по умолчанию	15 мин	10 мин
Температура приготовления по умолчанию	180 °C	
Диапазон времени для настройки	1–60 мин	Настройка недоступна
Диапазон температуры для настройки	40–200 °C	
Напоминание перевернуть продукты	Есть	



Данные для следующих программ приготовления приведены только для опции «Хрустящий», т.к. опция «Сочный» для них недоступна.

Программа	Картофель фри	Курица	Овощи	Пользовательский режим
Время по умолчанию	50 мин		16 мин	10 мин
Температура по умолчанию	180 °C			200 °C
Настройки времени	1–60 мин			
Настройки температуры	40–200 °C			
Напоминание перевернуть продукты	Есть		Нет	

Краткое руководство пользователя

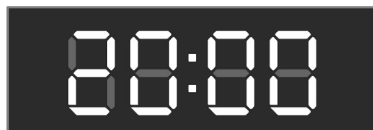
1. После включения питания устройство переходит в режим ожидания, а дисплей выглядит так, как показано на рисунке. Если в течение 2 минут не производить никаких действий, экран гаснет. Чтобы снова войти в режим ожидания, нажмите кнопку  на панели управления.



2. В режиме ожидания выберите программу, нажав на кнопку  на панели управления, иконка выбранной программы мигнет.
3. Выберите опцию «Сочный» или «Хрустящий», нажав на соответствующую кнопку. Выбранная кнопка мигнет, а вторая останется подсвеченной. При выборе опции «Сочный» будет мигать надпись «Добавьте воды»: для данной опции перед запуском приготовления Вам нужно наполнить резервуар отфильтрованной водой.
4. После выбора программы и опции нажмите кнопку , чтобы начать приготовление.
5. По истечении половины времени приготовления звуковой сигнал раздастся 5 раз, а на дисплее отобразится надпись «Turn Food», чтобы напомнить о необходимости перевернуть продукты. Откройте крышку, нажав соответствующую кнопку, извлеките чашу, держась за ее ручки, и осторожно встряхните ее, чтобы перевернуть продукты. **Внимание:** используйте прихватку или рукавицы, чтобы не обжечься. Вы можете также использовать палочки для еды, чтобы равномерно распределить продукты. Установите чашу обратно, закройте крышку и продолжите приготовление.

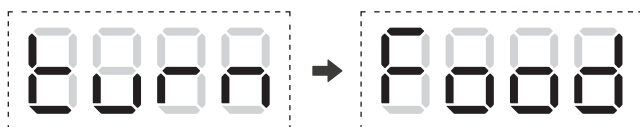

Примечание: настройки температуры и времени для опции «Хрустящий» Вы можете регулировать самостоятельно, но для опции «Сочный» редактирование настроек недоступно для обеспечения наилучших результатов приготовления.

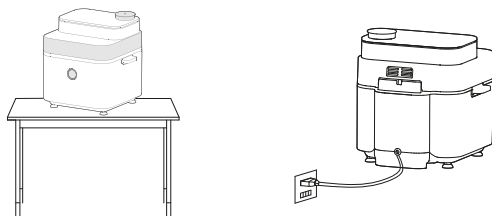

Быстрый старт для опции «Хрустящий»

1. Разместите устройство на устойчивой поверхности вдали от горючих веществ и материалов. Штепсельная вилка должна свободно доставать до розетки, а воздух вокруг устройства свободно циркулировать.



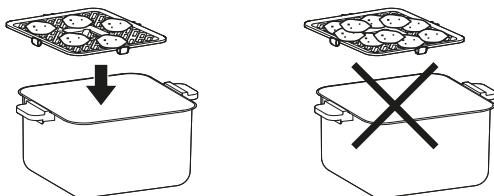

2. Вымойте и нарежьте продукты, положите их на решетку. Разместите продукты равномерно, не укладывайте их «горкой» во избежание неравномерного приготовления.

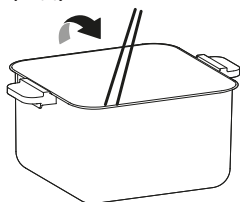

3. Поместите чашу в аэрогриль, закройте крышку, нажмите кнопку  для выбора программы приготовления. **Внимание:** устройство оснащено системой защиты, которая не позволяет запустить устройство, если чаша не размещена внутри аэрогриля. В этом случае на дисплее отобразится код ошибки «C4».
4. Отрегулируйте время и температуру приготовления, нажав кнопку , а затем кнопки «+/-».
5. Нажмите кнопку , чтобы начать приготовление.
6. По истечении половины времени приготовления звуковой сигнал раздастся 5 раз, а на дисплее отобразится надпись «Turn Food», чтобы напомнить о необходимости перевернуть продукты. Откройте крышку, нажав соответствующую кнопку, извлеките чашу, держась за ее ручки, и осторожно встряхните ее, чтобы перевернуть продукты. Вы можете также использовать палочки для еды, чтобы равномерно распределить продукты.
7. Когда раздастся звуковой сигнал, и приготовление будет завершено, осторожно извлеките чашу, используйте палочки для еды или щипцы, чтобы достать приготовленные продукты.



Быстрый старт для опции «Сочный»

1. Равномерно распределите продукты на решетке. Мясо и морепродукты рекомендуется предварительно замариновать в соусе.
2. Поместите чашу в аэрогриль, закройте крышку и нажмите кнопку , чтобы выбрать программу приготовления.
3. Нажмите кнопку выбора опции «Сочный» и заполните резервуар отфильтрованной водой.
4. Нажмите кнопку , чтобы начать приготовление.
5. По истечении половины времени приготовления звуковой сигнал раздастся 5 раз, а на дисплее отобразится «Turn Food», чтобы напомнить о необходимости перевернуть продукты. Откройте крышку, нажав соответствующую кнопку, извлеките чашу, держась за ее ручки, и осторожно встряхните ее, чтобы перевернуть продукты. Вы можете также использовать палочки для еды, чтобы равномерно распределить продукты.
6. Когда раздастся звуковой сигнал и приготовление будет завершено, осторожно извлеките чашу, используйте палочки для еды или щипцы, чтобы достать приготовленные продукты.
7. Установите чашу обратно внутрь устройства, закройте крышку, нажмите кнопку , чтобы загорелись кнопки «Сочный» и «Хрустящий». Затем нажмите и удерживайте обе кнопки в течение 3 секунд, чтобы начать процедуру слива воды внутрь чаши. По завершении слива извлеките чашу и опорожните ее.

Возможные проблемы и их решение

Проблема	Причина	Возможное решение
Устройство не работает	Устройство не подключено к электросети	Вставьте штепсельную вилку в розетку с заземлением
	Вы не установили время приготовления	Настройте время приготовления (см. раздел «Эксплуатация»)
	Чаша не установлена должным образом	Извлеките чашу из устройства, а затем вставьте обратно до щелчка
После завершения программы приготовления продукты все еще сырые	Слишком большой объем продуктов	Разделите продукты на меньшие порции
	Слишком низкая температура приготовления	Отрегулируйте температуру приготовления (см. раздел «Эксплуатация»)
	Недостаточное время приготовления	Отрегулируйте время приготовления (см. раздел «Эксплуатация»)
Продукты приготовились неравномерно	Некоторые продукты необходимо встряхивать/переворачивать во время приготовления	Продукты, которые лежат друг на друге (например, картофель фри), необходимо встряхивать/переворачивать по истечении половины времени приготовления (см. раздел «Эксплуатация»)
По завершении программы приготовления блюдо не получается хрустящим	Некоторые продукты могут достичь своего традиционного вида только в масляных фритюрницах	Перед приготовлением смажьте продукты небольшим количеством масла
Не удастся правильно установить чашу внутри устройства	Слишком много продуктов в чаше	Не заполняйте чашу до предела, уменьшите объем продуктов
	Чаша не установлена должным образом	Извлеките чашу из устройства, а затем вставьте обратно до щелчка
От устройства исходит белый дым.	Приготовление продуктов с большим содержанием жира.	Когда Вы готовите продукты с большим содержанием жира, выделяется большое количество масла. Чаша нагревается сильнее, чем обычно, и выделяется белый дым. Это нормальное явление.
	В чаше остался жир после предыдущего использования.	Белый дым возник вследствие нагретого жира. Во избежание данных ситуаций необходимо тщательно очищать чашу после каждого использования.
Картофель фри приготовлен неравномерно.	Неподходящий сорт картофеля.	Подходящий сорт картофеля остается твердым во время жарки и его клубни должны быть молодыми.
	Избыточное количество крахмала.	Тщательнее промойте картофельные палочки, чтобы удалить лишний крахмал.
Картофель фри не хрустящий.	Хрустящая структура картофеля фри зависит от количества масла и влаги.	Перед добавлением масла убедитесь, что кусочки картофеля тщательно высушены. Нарезьте картофель мельче, добавьте немного масла.

Технические характеристики

- Модель: AGR-1657.
- Торговая марка: DEXP.
- Объем: 7 л.
- Материал корпуса: пластик.
- Габариты устройства: 320 × 312 × 315 мм.
- Вес устройства: 5,38 кг.
- Длина кабеля питания: 0,8 м.
- Параметры питания: 220–240 В ~ 50–60 Гц.
- Класс защиты от поражения электрическим током: I.
- Степень защиты: IPX0.
- Тип крепления шнура: Y.
- Мощность: 1300–1450 Вт.
- Максимальное время таймера: 60 мин.
- Диапазон рабочей температуры: 40–200 °С.
- 7 автоматических программ + пользовательский режим.
- Область применения: бытовое.

Комплектация

- Устройство.
- Чаша с антипригарным покрытием.
- Резервуар для воды.
- Съёмная решетка.
- Руководство по эксплуатации.

Правила и условия монтажа, хранения, перевозки (транспортировки), реализации и утилизации

- Устройство не требует какого-либо монтажа или постоянной фиксации.
- Хранение устройства должно производиться в упаковке в отапливаемых помещениях у изготовителя и потребителя при температуре воздуха от 5 °С до 40 °С и относительной влажности воздуха не более 80%. В помещениях не должно быть агрессивных примесей (паров кислот, щелочей), вызывающих коррозию.
- Перевозка устройства должна осуществляться в сухой среде.
- Устройство требует бережного обращения, оберегайте его от воздействия пыли, грязи, ударов, огня и т.д.
- Реализация устройства должна производиться в соответствии с местным законодательством.
- После окончания срока службы изделия его нельзя выбрасывать вместе с обычным бытовым мусором. Вместо этого оно подлежит сдаче на утилизацию в соответствующий пункт приема электрического и электронного оборудования для последующей переработки и утилизации в соответствии с федеральным или местным законодательством. Обеспечивая правильную утилизацию данного продукта, вы помогаете сберечь природные ресурсы и предотвращаете ущерб для окружающей среды и здоровья людей, который возможен в случае ненадлежащего обращения. Более подробную информацию о пунктах приема и утилизации данного продукта можно получить в местных муниципальных органах или на предприятии по вывозу бытового мусора.
- При обнаружении неисправности устройства следует немедленно обратиться в авторизованный сервисный центр или утилизировать устройство.

Дополнительная информация

Изготовитель: Фошань Шуньдэ Мидеа Электрикал Хитин Эпплайнсиз Мэньюфэкчурин Ко., Лтд.

Шоссе Саньлэ №19, Бэйцзяо, Шуньдэ, г. Фошань, пров. Гуандун, Китай.

Manufacturer: Foshan Shunde Midea Electrical Heating Appliances Manufacturing Co., Ltd.

NO.19 Sanle Road, Beijiao, Shunde, Foshan, Guangdong, China.

Сделано в Китае.

Импортер в России / уполномоченное изготовителем лицо: ООО «Атлас».

690068, Россия, Приморский край, г. Владивосток, проспект 100-летия Владивостока, дом 155, корпус 3, офис 5.

Адрес электронной почты: atlas.llc@mail.dlogistix.com

Товар соответствует требованиям ТР ТС (ЕАЭС).

Внешний вид изделия, его характеристики и комплектация могут подвергаться изменениям без предварительного уведомления.

Комплектация устройства может меняться без предварительного уведомления.

Адрес в интернете: www.dexp.club



Товар изготовлен (мм.гггг) / Тауар жасалған күні (аа.жжжж): _____ V.1

Производитель не несет гарантийных обязательств в следующих случаях:

- Истек Гарантийный срок.
- Если изделие, предназначенное для личных (бытовых, семейных) нужд, использовалось для осуществления предпринимательской деятельности, а также в иных целях, не соответствующих его прямому назначению.
- Производитель не несет ответственности за возможный материальный, моральный и иной вред, понесенный владельцем изделия и/или третьими лицами, вследствие нарушения требований руководства пользователя при использовании, несоблюдения рекомендаций по установке и обслуживанию изделия, правил подключения (короткие замыкания, возникшие также в результате воздействия несоответствующего сетевого напряжения, как на само изделие, так и на изделия, сопряженные с ним), хранении и транспортировки изделия.
- Все случаи механического повреждения: сколы, трещины, деформации, следы ударов, вмятины, замятия и др., полученные в процессе эксплуатации изделия.
- Имеются следы сторонней модификации, несанкционированного ремонта лицами, не уполномоченными для проведения таких работ. Если дефект вызван изменением конструкции или схемы изделия, подключением внешних устройств, не предусмотренных Производителем, использованием устройства, не имеющего сертификата соответствия согласно законодательству Российской Федерации.
- Если дефект изделия вызван действием непреодолимой силы (природных стихий, пожаров, наводнений, землетрясений, бытовых факторов и прочих ситуаций, не зависящих от Производителя), либо действиями третьих лиц, которые Производитель не мог предвидеть.
- Дефект вызван попаданием внутрь изделия посторонних предметов, инородных тел, веществ, жидкостей, насекомых или животных, воздействием агрессивных сред, высокой влажности, высоких температур, которые привели к полному или частичному выходу из строя изделия.
- Отсутствует или не соответствует идентификация изделия (серийный номер). Если повреждения (недостатки) вызваны воздействием вредоносного программного обеспечения; установкой, сменой или удалением паролей (кодов), приведшим к отсутствию доступа к программным ресурсам изделия, без возможности их сброса/восстановления, ввиду отсутствия предоставления данной услуги поставщиком ПО.
- Если дефекты работы вызваны несоответствием стандартам или техническим регламентам питающих, кабельных, телекоммуникационных сетей, мощности радиосигнала, в том числе из-за особенностей рельефа и других подобных внешних факторов, использования изделия на границе или вне зоны действия сети.
- Если повреждения вызваны использованием нестандартных (неоригинальных) и/или некачественных (поврежденных) расходных материалов, принадлежностей, запасных частей, элементов питания, носителей информации различных типов (включая CD, DVD диски, карты памяти, SIM-карты, картриджи).
- Если недостатки вызваны получением, установкой и использованием несовместимого контента (мелодии, графика, видео и другие файлы, приложения Java и подобные им программы).
- На ущерб, причиненный другому оборудованию, работающему в сопряжении с данным изделием.



Гарантийный талон

SN/IMEI: _____

Дата постановки на гарантию: _____

Производитель гарантирует бесперебойную работу устройства в течение всего гарантийного срока, а также отсутствие дефектов в материалах и сборке. Гарантийный период исчисляется с момента приобретения изделия и распространяется только на новые продукты.

В гарантийное обслуживание входит бесплатный ремонт или замена элементов, вышедших из строя не по вине потребителя в течение гарантийного срока при условии эксплуатации изделия согласно руководству пользователя. Ремонт или замена элементов производится на территории уполномоченных сервисных центров.

Срок гарантии: 12 мес.

Срок эксплуатации: 24 мес.

Актуальный список сервисных центров по адресу:

<https://www.dns-shop.ru/service-center/>

Гарантийные обязательства и бесплатное сервисное обслуживание не распространяются на перечисленные ниже принадлежности, входящие в комплектность товара, если их замена не связана с разборкой изделия:

- Элементы питания (батарейки) для ПДУ (Пульт дистанционного управления).
- Соединительные кабели, антенны и переходники для них, наушники, микрофоны, устройства «HANDS-FREE»; носители информации различных типов, программное обеспечение (ПО) и драйверы, поставляемые в комплекте (включая, но не ограничиваясь ПО, предустановленным на накопитель на жестких магнитных дисках изделия), внешние устройства ввода-вывода и манипуляторы.
- Чехлы, сумки, ремни, шнуры для переноски, монтажные приспособления, инструменты, документацию, прилагаемую к изделию.
- Расходные материалы и детали, подвергающиеся естественному износу.



