

Пайдалану бойынша нұсқаулық

E36-1SLV

Электр плитасы

DEXP

ҚҰРЫЛҒЫ МАҚСАТЫ	3
САҚТЫҚ ШАРАЛАРЫ	3
ҚҰРЫЛҒЫ СҰЛБАСЫ	6
Жұмыс беті	7
Пісіру бетінің басқару тақтасы.....	8
Тұмша пештің басқару тақтасы.....	8
ОРНАТУ	9
Орнату орнына қойылатын талаптар.....	9
Электр желісіне қосылу және электр қауіпсіздігі	10
ПАЙДАЛАНУ БОЙЫНША НҰСҚАУЛЫҚ	11
Бірінші қолданар алдында.....	11
Индукциялық плитаны пайдалану ерекшеліктері	11
Пісіру тақтасының жұмысы.....	12
Тұмша пештің жұмысы	18
ТАЗАЛАУ ЖӘНЕ ҚЫЗМЕТ КӨРСЕТУ	22
Шыны-керамикалық бет	22
Тартылатын бағыттауыштарды шығару	23
Тұмша пеші.....	24
Пештегі шамды ауыстыру	24
ТЕХНИКАЛЫҚ СИПАТТАМАЛАРЫ	25
ЖИНАҚТАЛЫМ	25
ЫҚТИМАЛ МӘСЕЛЕЛЕР ЖӘНЕ ОЛАРДЫ ШЕШУ	25
ЭНЕРГИЯ ТИІМДІЛІГІ ТУРАЛЫ АҚПАРАТ	26
МОНТАЖДАУ, САҚТАУ, ТАСЫМАЛДАУ (ТАСУ), ӨТКІЗУ ЖӘНЕ КӘДЕГЕ ЖАРАТУ ЕРЕЖЕЛЕРІ МЕН ШАРТТАРЫ	27
ҚОСЫМША АҚПАРАТ	28

Құрметті сатып алушы!

Біздің өнімді таңдағаныңыз үшін алғыс айтамыз.

Біз Сізге сапалы, функционалды және жоғары талаптарға сәйкес әзірленген және жасалған өнімдер мен құрылғыларды ұсынуға қуаныштымыз. Пайдалануды бастамас бұрын, Сіздің қауіпсіздігіңізге қатысты маңызды ақпаратты, сондай-ақ өнімді дұрыс пайдалану және оған күтім жасау бойынша ұсыныстарды қамтитын осы нұсқаулықты мұқият оқып шығыңыз. Осы нұсқаулықтың сақталуына назар аударыңыз және оны өнімді одан әрі пайдалану кезінде анықтамалық материал ретінде пайдаланыңыз.

ҚҰРЫЛҒЫ МАҚСАТЫ

Электр плитасы дайын тағамдар мен тағамдарды дайындауға, сондай-ақ жылытуға арналған.

САҚТЫҚ ШАРАЛАРЫ

- Құрылғыны қуат көзіне қоспас бұрын, үйдегі электр желісінің кернеуі оның техникалық сипаттамаларына сәйкес келетініне көз жеткізіңіз. Құрылғыны тек жерге қосылған розеткаға қосыңыз.
- Бұл құрылғыны су көздеріне жақын жерде немесе ылғалдылығы жоғары бөлмелерде пайдаланбаңыз. Құрылғыны дымқыл қолмен ұстамаңыз, сонымен қатар құрғақ аяқ киім кимеңіз.
- Ақаулық туындаған жағдайда құрылғыны дереу розеткадан ажыратыңыз. Құрылғыда көрінетін зақым болған кезде, сондай-ақ кабель немесе штепсель ашасы зақымдалған жағдайда құрылғыны қоспаңыз. Уәкілетті қызмет көрсету орталығына хабарласыңыз.
- Электр тогының соғуын болдырмау үшін құрылғыны ешқашан өзіңіз бөлшектемеңіз. Бұл құрылғыда пайдаланушы қызмет көрсететін элементтер жоқ.
- Құрылғыны орнату мен жерге қосуды осы нұсқаулықта сипатталған тәртіпке сәйкес білікті маман ғана жүзеге асыруы тиіс. Қате орнату және / немесе жерге қосу пайдаланушының өмірі мен денсаулығына қауіп төндіруі мүмкін.
- Қажет болса, оны тез ажыратуға болатындай етіп, құрылғының электр желісіне қосылу орны оңай қол жетімді екеніне көз жеткізіңіз.
- Құрылғыны электр розеткасынан ажыратқан кезде әрқашан кәбілді емес, штепсельді ашаны тартыңыз. Шанышқыны тек құрғақ қолмен ұстаңыз.
- Қуат кәбілін абайлап ұстаңыз. Орнату кезінде кәбілдің есіктермен қысылмағанына немесе өткір жиектерге немесе бұрыштарға тиіп кетпейтініне көз жеткізіңіз. Сондай-ақ, кәбілдің ыстық беттерге тиіп кетпеуін қадағалаңыз.
- Электр желісіне қосылған немесе ажыратылған кезде құрылғы өшірілуі керек.
- Құрылғы үй-жайдан тыс пайдалануға арналмаған.
- Құрылғының жанына жанғыш материалдар мен сұйықтықтарды қоймаңыз.

- Бұл құрылғы электромагниттік қауіпсіздіктің барлық стандарттарына сәйкес келеді. Дегенмен, Егер сіз жүрекширатқышты немесе басқа электрлік импланттарды (инсулин сорғысы және т.б.) қолдансаңыз, Денсаулық сақтау жеткізушіңізбен қосымша кеңесіңіз.
- Құрылғы жұмыс істеп тұрған кезде оның кейбір бөліктері қатты қызып кетуі мүмкін. Құрылғымен жұмыс істегенде киіміңіз, шашыңыз немесе денеңіздің ашық бөліктері ыстық беттерге тиіп кетпейтініне көз жеткізіңіз.
- Бұл құрылғы балалардың және білекті, сезімді немесе ақыл-ой қабілеттері шектеулі адамдардың, олардың қауіпсіздігіне жауапты басқа адамдар бақылауды жүзеге асыратын жағдайларды қоспағанда, пайдалануына арналмаған. Балаларға құрылғымен ойнауға рұқсат бермеңіз.
- Құрылғыны қараусыз қалдырмаңыз. Пісірілген тағамды шамадан тыс қыздыру түтінге және/немесе тұтануға әкелуі мүмкін. Тұтану жағдайында ешқашан сөндіру үшін суды пайдаланбаңыз. Электр қуатын өшіріп, отты тығыз шүберекпен жабыңыз.
- Бөлмені жылыту үшін құрылғыны пайдаланбаңыз.
- Пісіру аяқталғаннан кейін әрқашан құрылғыны өшіріңіз. Құрылғыны қараусыз қалдырмаңыз.
- Құрылғыны тазалау үшін электр құрылғыларын (бу тазалағыштар және т.б.) пайдаланбаңыз.
- Құрылғыны тазалау үшін металл щеткаларды және/немесе абразивті тазалау құралдарын пайдаланбаңыз.
- Бұл құрылғы сыртқы таймер немесе жеке қашықтан басқару жүйесі арқылы басқаруға арналмаған.
- Құрылғының бетіне ауыр заттарды қоймаңыз немесе түсірмеңіз.
- Құрылғының плитасын жұмыс беті немесе сақтау беті ретінде пайдаланбаңыз.
- Ыдыстарды пісіру бетіне жылжытпаңыз. Бұл сызаттарға әкелуі мүмкін, бұл құрылғының жұмыс сапасының төмендеуіне әкеледі.
- Ешқашан тағамды жұқалтыр қапта немесе пластикалық ыдысқа қыздырылған жерге қоймаңыз.
- Пеште спирт мөлшері жоғары сусындарды қолданатын тағамдарды дайындау ұсынылмайды. Жұмыс камерасындағы спирт буы жыпылықтауы мүмкін. Ыдыс-аяққа спиртқа бай сусындардың аз мөлшерін ғана қосып, есікті абайлап ашыңыз.
- Пергамент қағазды пайдаланған кезде, ыдысты пешке салмас бұрын оны ыдысқа бекітіңіз. Есікті ашқан кезде құрылғыға ауа ағынының енуіне байланысты пергамент қағаз көтерілуі, қыздыру элементіне тиіп, жыпылықтауы мүмкін. Қажетті мөлшердегі пергамент қағазды қолданыңыз. Ол ыдыс — аяқтың шетінен шықпауы керек.
- Қыздырылған жұмыс камерасына су құюға тыйым салынады — бұл ыстық будың пайда болуына әкелуі мүмкін. Температураның өзгеруі нәтижесінде жұмыс камерасының жабыны зақымдалуы мүмкін.
- Пештен ыдыстарды алу үшін қолғаптарды пайдаланыңыз. Өзіңізді күйдіріп алмау үшін абай болыңыз.
- Для извлечения посуды из духовки используйте прихватки. Будьте осторожны, чтобы не обжечься.

- Шырынды жеміс бәліштерін пісірген кезде пісіру табағын толығымен толтырмаңыз. Жеміс шырыны пісіру табағынан ағып кетуі мүмкін және оны кетіру мүмкін емес дақтар қалдыруы мүмкін. Мүмкіндігінше тереңірек, әмбебап пісіру табағын пайдаланыңыз.
- Пештің ашық есігіне отырмаңыз және тірелмеңіз. Ыдыс-аяқ пен керек-жарақтарды пештің есігіне қоймаңыз.
- Құрылғыны есікті ашық қалдырмаңыз. Есік жай ғана ашық болса да, уақыт өте келе көрші жиһаздың қасбеттерінезақым келтіруі мүмкін. Сонымен қатар, құрылғы жұмыс істеп тұрған кезде есікті жиі ашу ұсынылмайды.
- Құрылғыны есіктің тұтқасынан жылжитпаңыз. Тұтқа пештің салмағына арналмаған және сынуы мүмкін.
- Құрылғы саудалық мақсатта пайдалануға арналмаған.
- Бұл жабдық тұрмыстық жағдайларда пайдалануға арналған.
- Қуат сымы бүлінген жағдайда оны қауіпті болдырмау үшін дайындаушы, уәкілетті қызмет орталығы немесе осыған ұқсас білікті маман ауыстыруы тиіс.
- Салмағы 10 кг-нан асатын ыдыстарды пештің ашық есігіне қоймаңыз.
- Салмағы 20 кг-нан асатын ыдысты пісіру бетіне қоймаңыз.
- Шыны керамикалық пісіру бетіне ыдыс-аяқ орнатпай және/немесе бөлмені жылыту үшін пешті пайдаланбаңыз..

НАЗАР АУДАРЫҢЫЗ!

- Қосылған пешті қараусыз қалдырмаңыз.
- Құрылғының бөліктері жұмыс кезінде қатты қызып кетуі мүмкін, күйіп қалмас үшін балалардың жақын болуына жол бермеңіз.
- Шыны керамикалық беттің жарылып кетуіне жол бермеу үшін жұмыс істейтін жылу аймақтарының аймақтарына +20 °C төмен температурада судың түсуіне жол бермеңіз.
- Егер шыны керамикалық бет жарылған болса — электр тогының соғуын болдырмау үшін пешті дереу ажыратыңыз.

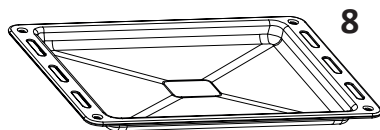
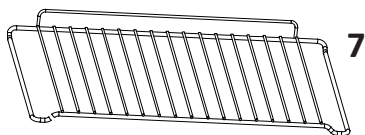
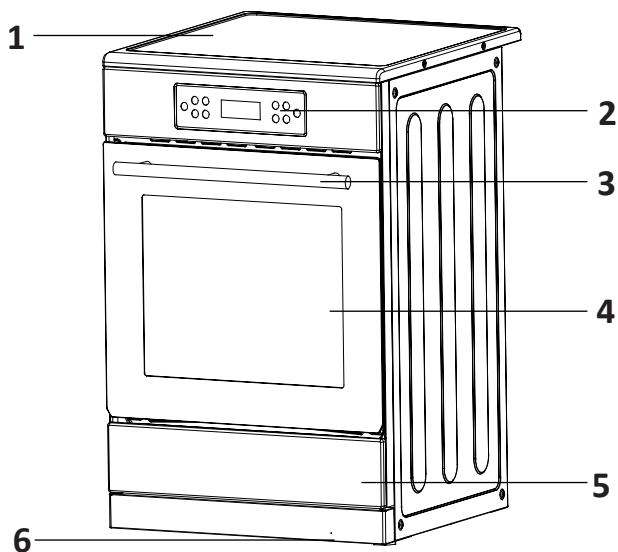

1. Пісіру тақтасы.
2. Басқару тақтасы.
3. Пештің тұтқасы.
4. Пештің есігі.
5. Тартпа жәшігі.
6. Реттелетін аяқтар.
7. Тор.
8. Пісіру табағы.

НАЗАР АУДАРЫҢЫЗ

Барлық кескіндер мен сұлбалар танысу мақсатында берілген және нақты құрылғыдан өзгеше болуы мүмкін.

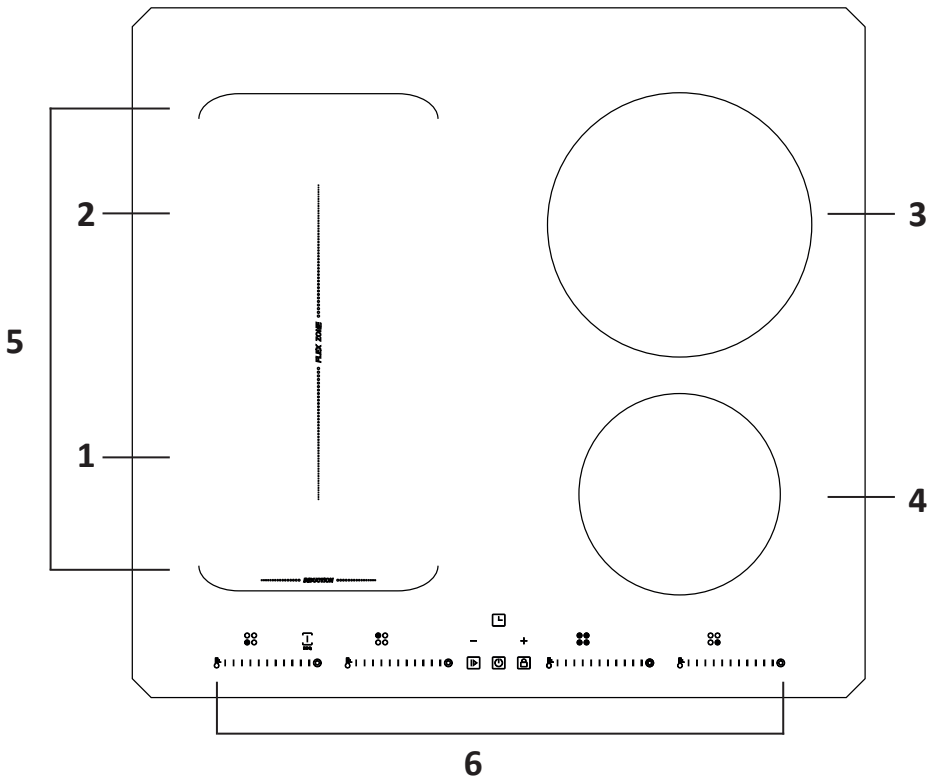

1. 2000 Вт қыздырғыш (2600 Вт-қа дейін қуат алу функциясы бар).
2. 1500 Вт қыздырғыш (2000 Вт-қа дейін қуат алу функциясы бар).
3. 2000 Вт қыздырғыш (2600 Вт-қа дейін қуат алу функциясы бар).
4. 1500 Вт қыздырғыш (1800 Вт-қа дейін қуат алу функциясы бар).
5. 2500 Вт «Флекс-бет» (2800 Вт-қа дейін қуаттылықты арттыру функциясы бар).
6. Басқару тақтасы.

Пісіру бетінің басқару тақтасы

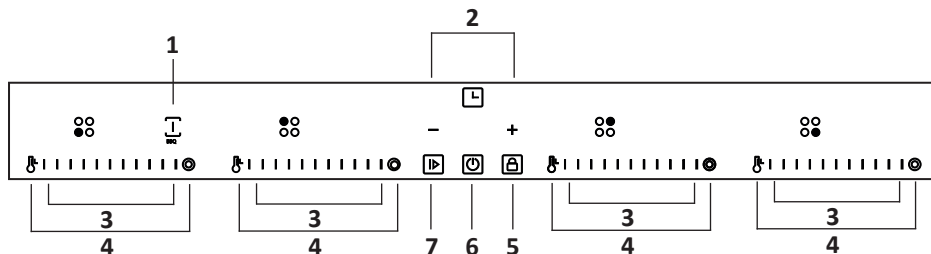

1. «Флекс-бет»/«Гриль».
2. Таймер.
3. Қыздырғышты таңдау/қуат реттегіші.
4. Жылуды сақтау функциясы/уақытша қуатты арттыру функциясы.
5. Басқару тақтасын құлыптау.
6. Қосу/Өшіру.
7. Берілген қуат баптауларын сақтай отырып, пайдаланылатын қыздырғыштардың жұмысын тоқтата тұру/қалпына келтіру.

Тұмша пештің басқару тақтасы

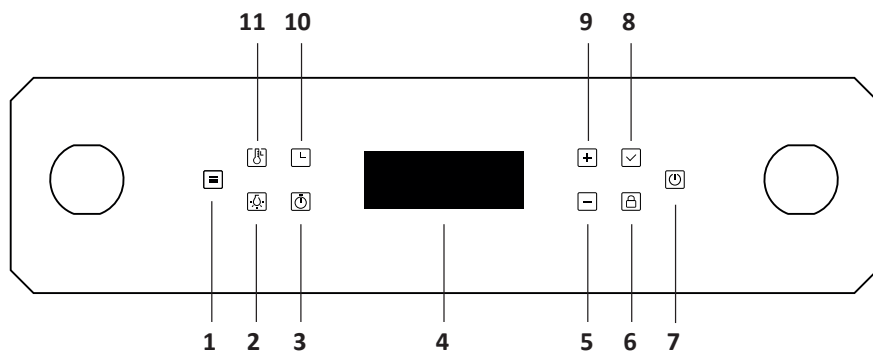

1. Жылыту режимін таңдау/автоматты бағдарламаны таңдау.
2. Ішкі жарықтандыру.
3. Таймер/сағат.
4. Сандық дисплей.
5. Температураны/уақытты азайту немесе қыздыру функциясын таңдау.
6. Басқару тақтасын құлыптау (3 секунд басып тұрыңыз).
7. Қосу/өшіру (3 секунд басып тұрыңыз).
8. Баптауларды растау.
9. Температураны/уақытты арттыру немесе қыздыру функциясын таңдау.
10. Таймер уақытын орнату.
11. Температураны орнату.

Орнатуды бастамас бұрын, барлық орау материалдарын құрылғының ішінен және сыртынан алып тастаңыз. Электр плитасын тегіс жерге қойыңыз және оны тасымалдау кезінде орын алуы мүмкін зақым жоқ екеніне көз жеткізу үшін мұқият тексеріңіз. Ешқандай жағдайда көрінетін зақымдануы бар құрылғыны пайдаланбаңыз — сатып алу орнына немесе уәкілетті қызмет көрсету орталығына хабарласыңыз.

Орнату орнына қойылатын талаптар

- Электр плитасы ас үй, асхана немесе қонақ бөлме сияқты құрғақ және жақсы желдетілетін жерлерде орнатуға арналған. Пешті душқа немесе ваннаға орнатуға тыйым салынады.
- Плитаны орнатуды, сондай-ақ оны қуат көзіне қосуды тек сіздің аймағыңыздағы электр плиталарын орнатуға және оларға қызмет көрсетуге уәкілетті мамандандырылған ұйымдардың білікті қызметкерлері ғана жүзеге асыруы керек.
- Электр плитасын тікелей еденге орнату керек. Оны стендке орнатуға тыйым салынады. Бекіту қажет емес.
- Электр плитасын жалғыз немесе ас үй жиынтығының бөліктері арасында орнатуға болады. Гарнитураға орнатылған кезде, пештің екі жағындағы кеңістік оны қызмет көрсету үшін алу үшін жеткілікті болуы керек.
- Пештің жанында тұрған ас үй жиызының элементтері олардың деформациясы мен түсінің өзгеруіне жол бермеу үшін ыстыққа төзімді материалдардан (100 °C дейінгі температураға төзімді) жасалуы керек.
- Пешті есіктің жанына қоймаңыз.
- Ас үй ауа сорғышы оған қоса берілген нұсқаулықта белгіленген талаптарға сәйкес орнатылуы керек, бірақ кез келген жағдайда пештің жоғарғы жиегінен кемінде 65 см биіктікте болуы тиіс.
- Пешті түтіндік бекітуге болмайды. Бөлмелердің желдетілуіне назар аударыңыз.
- Плита мен тік беттер арасындағы ең аз рұқсат етілген көлденең қашықтық кемінде 2 см болуы керек.
- Плитаның үстінде орналасқан көлденең беттерге дейінгі ең аз рұқсат етілген тік қашықтық кемінде 70 см болуы керек.

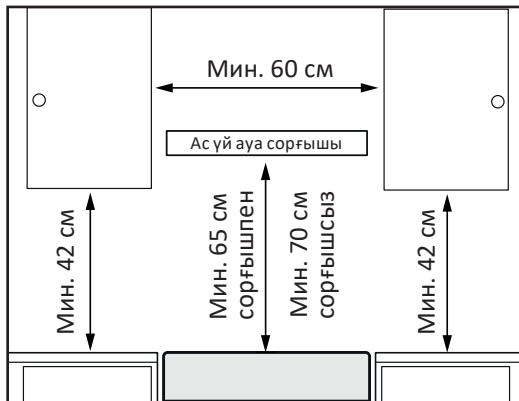

Электр желісіне қосылу және электр қауіпсіздігі

НАЗАР АУДАРЫҢЫЗ!

- Құрылғыны электрмен жабдықтау желісіне қосу тек осы нұсқаулықта көрсетілген нұсқауларға және қолданыстағы жергілікті стандарттарға сәйкес білікті маманмен жүзеге асырылуы керек.
- Қосылу алдында техникалық сипаттамалар тақтасында көрсетілген кернеудің желідегі нақты кернеуге сәйкес келетіндігін тексеріңіз.
- Жерге тұйықтау сымы желілік сымның қауіпсіздік құрылғысы істен шыққан жағдайда оны соңғы рет жұлып алуға болатындай етіп салынуы керек.
- Пештің артындағы желілік сым жұмыс кезінде пайда болатын жылу әсерінен пештің артқы жағына тиіп кетпейтін етіп орналастырылуы керек.
- Қате қосылудың салдарынан пеш зақымдалуы мүмкін — бұл жағдайда сатып алушы кепілдік қызмет көрсету құқығынан айырылады.
- Құрылғыны стационарлық сымдарға тікелей қосқан кезде, қажет болған жағдайда құрылғыны қуат желісінен ажыратуға мүмкіндік беретін соңғы кіріктірілген ажыратқыштың бар екеніне көз жеткізіңіз.

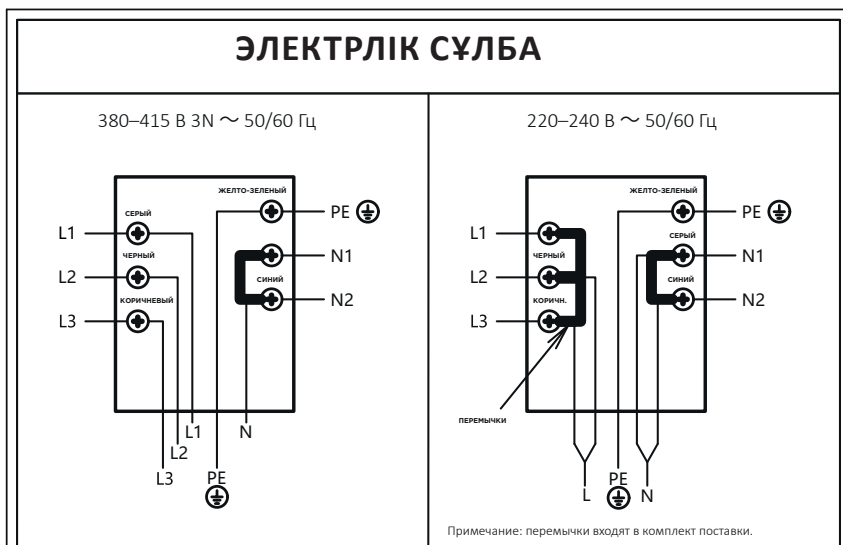

НАЗАР АУДАРЫҢЫЗ!

Клеммаларға кірмес бұрын желінің қуатын өшіріңіз.
220-240 В кернеуінде оң жақтағы қосылу сұлбасына сәйкес қосылу үшін секіргіш сымдарды пайдаланыңыз.

Бірінші қолданар алдында

1. Құрылғыдан барлық жапсырмаларды алып тастаңыз. Егер оларды оңай алып тастау мүмкін болмаса, әрқайсысын аздап ыстық сумен сулаңыз және біраз уақыт күтіңіз, содан кейін оларды ысқышпен сүртіңіз.

НАЗАР АУДАРЫҢЫЗ!

Жапсырмаларды алу үшін абразивті заттарды немесе металл қырғыштарды пайдаланбаңыз, себебі олар бетті сызып тастауы мүмкін. Сондай-ақ, жапсырмаларды алу үшін ацетонды қолдануға болмайды, өйткені одан кейін құрылғының бетінде күңгірт із қалуы мүмкін.

2. Құрылғыны ішінен және сыртынан, сондай-ақ барлық алынбалы керек-жарақтарды сабынды сумен суланған жұмсақ шүберекпен мұқият тазалаңыз.
3. Пешті бірінші рет қолданар алдында пешті максималды қуатта 30 минут қыздыру керек. «Жаңа құрылғының» иісі мен қыздыру элементінің күйіп кетуінен түтіннің қысқа мерзімді пайда болуы мүмкін. Бұл тасымалдау немесе сақтау кезінде жиналған ылғалды буландырады.
4. Құрылғыны бірінші рет пайдаланған кезде бөлменің жеткілікті желдетілуін қамтамасыз етіңіз және оны одан әрі пайдалану алдында суытыңыз.

Индукциялық плитаны пайдалану ерекшеліктері

Индукциялық пеш — бұл пештің бетін қыздыру арқылы емес, тікелей ыдыста жылу шығаратын электромагниттік тербелістер арқылы жұмыс істейтін тағамды дайындау технологиясы бар құрылғы. Пісіру бетін жабу тек ыстық болады, себебі ыдыс-аяқ оны қыздырады.

Ыдыс-аяқ таңдау

- Тек индукцияға жарамды ыдыстарды қолданыңыз. Қолданылатын ыдыстың қаптамасында немесе түбінде таңбалауды тексеріңіз.
- Түбі дөңгеленген немесе қисайған ыдыстарды пайдаланбаңыз.
- Қолданылатын ыдыстың түбі тегіс, таңдалған қыздыру аймағының өлшеміне сәйкес келетініне және пісіру бетіне біркелкі сәйкес келетініне көз жеткізіңіз. Ыдыстарды әрқашан жылу аймағының ортасына қойыңыз.
- Ыдыс-аяқты құрылғының бетіне мұқият орналастырыңыз, сызаттар пайда болмас үшін ыдысты пісіру бетіне жылжытпаңыз.

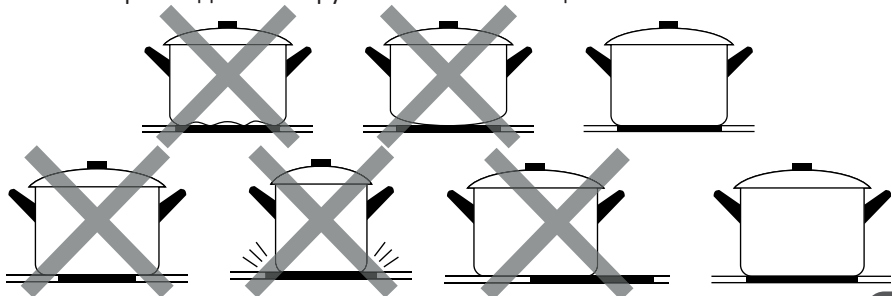

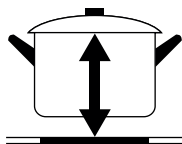
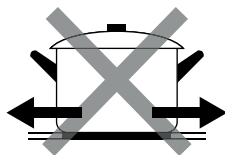

Пісіру тақтасының жұмысы

Пісіруді бастау

1. Қуат батырмасын басыңыз. Қосылғаннан кейін дыбыстық сигнал шығады, барлық дисплейлерде « — » немесе « — — » көрсетіледі, бұл индукциялық плитаның күту режиміне өткендігін көрсетеді.
2. Ыдыс-аяқты пайдаланғыңыз келетін жылу аймағына қойыңыз. Контейнердің түбі мен пісіру аймағының беті таза және құрғақ екеніне көз жеткізіңіз.
3. Қыздыру аймағын таңдау батырмасын басыңыз, батырманьң жанында шам жыпылықтай бастайды.
4. «-» Немесе «+» батырмаларының түрту арқылы қуат деңгейін орнатыңыз.
 - Егер сіз 1 минут ішінде қыздыру аймағын таңдамасаңыз, индукциялық пеш автоматты түрде өшеді.
 - Пісірудің кез келген уақытында қуат параметрін өзгертуге болады.

Қуат деңгейлері

Қуат	Пайдалану бойынша ұсыныстар
1–2	<ul style="list-style-type: none">• Аз мөлшерде тағамды жұмсақ жылыту• Шоколад еріту, май және т. б.• Тез күйіп кетуге бейім тағамдар• Баяу қайнату• Баяу қыздыру
3–4	<ul style="list-style-type: none">• Қайта қыздыру• Жылдам қайнату• Күріш
5–6	Құймақ дайындау
7–8	<ul style="list-style-type: none">• Соте• Паста
9	<ul style="list-style-type: none">• Азиялық тағамдар• Қуыру• Сорпаны/суды қайнатыңыз

Егер қыздыру баптауларының шамы жыпылықтаса, онда:

- ыдыс-аяқ пісіру алаңына орнатылмаған;
- қолданылатын ыдыс индукциялық пештерге жарамайды;
- ыдыс-аяқ тым кішкентай немесе пісіру алаңында дұрыс орналаспаған.

ЕСКЕРТУ

Пісіру бетінде ыдыс-аяқ болмаса, қыздыру басталмайды. Бұл жағдайда дисплей 1 минуттан кейін автоматты түрде өшеді.

Пісірудің аяқталуы



1. Қуат реттегішін солға сырғыту арқылы қыздырғышты өшіріңіз (ең төменгі қуат деңгейі). Саусағыңызды 1 секунд ұстаңыз.
2. Қуат дисплейінде «0», содан кейін «Н» көрсетілгеніне көз жеткізіңіз.
3. «Қосу/өшіру» батырмасын басу арқылы бүкіл пешті өшіріңіз.

НАЗАР АУДАРЫҢЫЗ

Ыстық беттерден сақ болыңыз. «Н» индикаторы қандай пісіру беті жанасуға ыстық екенін көрсетеді. Ол беті қауіпсіз температураға дейін салқындаған кезде жоғалады.

Уақытша қуатты арттыру функциясы

Бұл функция бір қыздырғыштың қуатын 5 минутқа арттыруға мүмкіндік береді. Осылайша тиімдірек және жылдам пісіруге болады.

1. Қуатын арттыру қажет қыздырғыш реттегішін түртіңіз. Содан кейін «» батырмасын 3 секунд басып тұрыңыз. Бетте «Р», белгісі пайда болады, бұл қыздырғыштың қыздыру қуатын арттыратынын көрсетеді.
2. Қуаттың жоғарылауы 5 минутқа созылады, содан кейін қыздырғышты орнату көтерілгенге дейін орнатылған қуатқа оралады.
3. Егер сіз бұл мүмкіндікті 5 минут өткенге дейін жойғыңыз келсе, «» — батырмасын екі рет басыңыз — қыздырғыштың қуаты «9»; сатысына ауысады; немесе сенсорлық қуат реттегішінің үстінен сол жаққа қарай сырғытыңыз — қыздыру қуаты сіз орнатқан сатыға оралады.

ЕСКЕРТУ

Төрт қыздырғыш екі топқа бөлінеді. Егер сіз бір қыздырғышта қуатты арттыруды қолдансаңыз, алдымен сол топтағы басқа қыздырғыштың «5» және одан төмен қуат деңгейінде жұмыс істейтініне көз жеткізіңіз. Егер ол «5» және одан жоғары қуат деңгейінде жұмыс істесе, онда «Р» және «9» таңбалары орнатылған қуаттың жоғарылауы бар қыздырғыштың панелінде жыпылықтайды, қуатты арттыру функциясы автоматты түрде «9» қуат деңгейіне ауыстырылады.

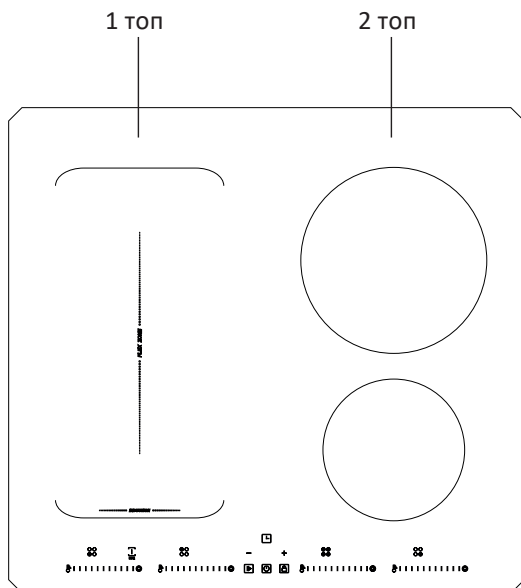

Флекс-бетін қолдану

Флекс-бетін бір үлкен қыздырғыш немесе екі тәуелсіз ретінде пайдалануға болады. Флекс-бетін жеке басқаруға болатын екі тәуелсіз индуктордан тұрады. Флекс-бетін бір үлкен қыздырғыш ретінде пайдаланған кезде, ыдыстарды бастапқыда болған қуат деңгейін сақтай отырып, бет ішінде жылжытуға болады. Бұл жағдайда ыдыс-аяқпен жабылмаған бет қызбайды.

НАЗАР АУДАРЫҢЫЗ

Егер сіз икемді бетті 2 қыздырғыш ретінде қолдансаңыз, онда екі кәстрөлдің/табаның да қыздырғыштың ортасында тұрғанына көз жеткізіңіз (жоғарғы сол жақтағы суретті қараңыз).

Егер сіз флекс бетінің үлкен кәстрөлдің, сопақша, тікбұрышты немесе ұзартылған табаның астына бір қыздырғыш ретінде қолдансаңыз, оны флекс бетінің ортасына қоюды ұмытпаңыз (✓ бар суреттерді қараңыз). Төменде ыдыс-аяқтың сәтті және сәтсіз орналасуының мысалдары келтірілген).

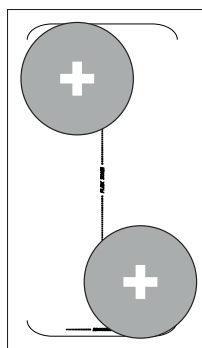
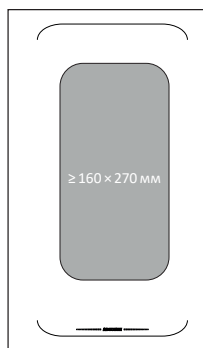
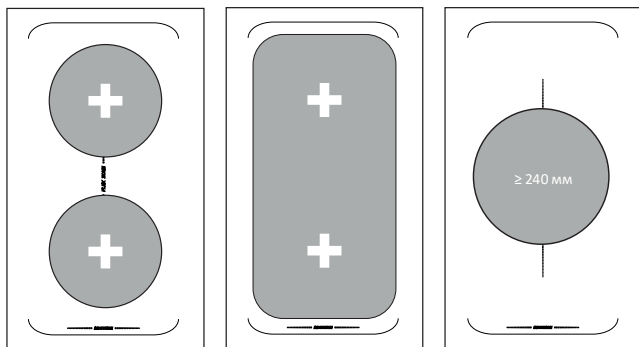



Үлкен қыздырғыш бетін пайдалану

Қыздырғыш бетін бір үлкен қыздырғыш ретінде пайдалану үшін «» батырмасын басыңыз. Бұл жағдайда қуат баптаулары кез келген басқа кәдімгі қыздырғыштар сияқты жұмыс істейді.

Екі тәуелсіз қыздырғышты пайдалану



Флекс-бетін екі түрлі қыздырғыш ретінде пайдалану үшін әртүрлі қуат баптаулары бар «» батырмасын екі рет басыңыз, сонда қыздырғыштар бұрынғы баптауларға оралады.

Флекс-бетін басқару



1. Флекс-бетін бір үлкен қыздырғыш ретінде пайдалану үшін кез келген флекс-бетін қыздырғыштар тақтасындағы «» батырмасын басыңыз. Пайдаланылған қыздырғыштардың қуат деңгейінің индикаторлары бірдей қуат деңгейін көрсетеді, ал «» батырмасының жанындағы жарықдиодты шам жанады.
2. Қыздырғыштың қуат реттегіштерінің бірін басыңыз, содан кейін сенсорлық қуат реттегішін қажетті орынға сырғытыңыз немесе қыздыру қуатын реттеу үшін реттегіштегі қажетті деңгейді түртіңіз.
3. Егер сіз функциядан бас тартқыңыз келсе, қуат реттегіштерінің бірін басыңыз, содан кейін «». батырмасын басыңыз. Флекс-бет батырмасының жанындағы жарықдиодты шам сөнеді.

Гриль функциясын пайдалану

Гриль — бұл ыдыс-аяқтың беткі температурасын қажетті деңгейде ұстап тұруға мүмкіндік беретін және ыстықта пісіруге жарамды функция. Бұл функция үшін флекс-бет қолданылады.



1. Флекс-бетінен қыздырғыштардың қуат реттегішін басыңыз.
2. Коснитесь кнопки «» батырмасын басып, оны 3 секунд ұстап тұрыңыз, жанындағы шам жанады, содан кейін гриль режимі үшін таңдалған қыздырғыштардың шамдары «b» және «q» көрсетеді.
3. Егер сіз гриль функциясынан бас тартқыңыз келсе, «», батырмасын басыңыз, содан кейін қыздырғыш өшеді.

Жылуды сақтау функциясын пайдалану

1. Осы функцияны пайдалану қажет қыздырғышты таңдаңыз.
2. Содан кейін  батырмасын 3 секунд басып тұрыңыз. Функция іске қосылады және дисплейде «A» шамы жанады.
3. Егер сіз функциядан бас тартқыңыз келсе,  батырмасын 3 секунд басып тұрыңыз. Функция және «A» шамы сөнеді, ал қыздырғыш өшеді.

Берілген баптауларды сақтай отырып, қыздырғыштардың жұмысын тоқтата тұру/қалпына келтіру функциясын пайдалану

Бұл функцияның көмегімен сіз қыздырғыштың жұмысын тоқтатып, оны кейінірек қоса аласыз. Кідірту кезінде қыздырғыш берілген қуат баптауларын сақтайды.

1. Қыздырғыштың жұмыс істейтініне көз жеткізіңіз.
2.  батырмасын басыңыз, дисплейде «II» шамы жанады. Осыдан кейін қыздырғыштың жұмысы тоқтатылады.
3. Жұмысты жалғастыру үшін  батырмасын қайтадан басыңыз, содан кейін қыздырғыш бұрын берілген қуатта жұмысқа оралады.

Басқару элементтерін құлыптау

Оларды байқаусызда пайдаланбау үшін басқару батырмаларды құлыптауға болады (мысалы, балалардың пісіру бетін кездейсоқ қосуы). Басқару элементтері құлыпталған кезде, «қосу/өшіру» қоспағанда, барлық басқару батырмалары өшіріледі.

- Басқару элементтерін құлыптау үшін құлыптау батырмасын басыңыз — «Lo» шамы жанады.
- Басқару элементтерінің құлпын ашу үшін құлыптау батырмасын 3 секунд басып тұрыңыз — басқару тақтасы құлыптан босатылады және құрылғыны пайдалануға болады.

Таймер









Таймер функциясын келесі жолдармен пайдалануға болады:

- Санақ аяқталғаннан кейін белгілі бір қыздырғышты өшіру үшін таймерді пайдалануға болады. Өшіру таймерін қосу үшін:
 - қыздырғыштардың ешқайсысы таңдалмағанына көз жеткізіңіз, электр плитасында күту режимінде;
 - таймер батырмасын басыңыз, шам жыпылықтай бастайды және дисплейде «00» пайда болады;
 - «-» немесе «+» батырмаларын пайдаланып, таймер дыбыстық сигнал беретін уақытты орнатыңыз;
 - уақыт орнатылған кезде кері санақ басталады. Дисплейде қалған уақыт көрсетіледі және таймер шамы 5 секунд ішінде жыпылықтайды;
 - санақ аяқталғаннан кейін электр плитасы 30 секунд ішінде дыбыстық сигнал береді, ал таймер индикаторы «— —» көрсетеді;
 - функцияны өшіру үшін таймер батырмасын қайтадан басыңыз.
- Можно использовать таймер для выключения определенной конфорки по окончании отсчета. Чтобы включить таймер выключения:
 - таймерді орнатқыңыз келетін қыздырғышты таңдау батырмасын басыңыз;
 - таймер батырмасын басыңыз, шам жыпылықтай бастайды;
 - «-» немесе «+» батырмаларын пайдаланып, таймер қыздырғышты өшіретін уақытты орнатыңыз;
 - уақыт орнатылған кезде кері санақ басталады. Дисплейде қалған уақыт көрсетіледі және таймер шамы 5 секунд ішінде жыпылықтайды.



ЕСКЕРТУ









- Қуат деңгейінің индикаторының жанындағы қызыл нүкте жанып, бұл қыздырғышта таймер орнатылғанын көрсетеді.
 - Таймердің максималды уақыты: 99 минут.
- Таймерді болдырмау үшін:
 - қыздырғышты таңдау батырмасын басыңыз, содан кейін таймер батырмасын басыңыз — функция жойылады және дисплейде «00», содан кейін «-» пайда болады;
 - санақ аяқталғаннан кейін тиісті қыздырғыш автоматты түрде өшеді және дисплейде «Н» көрсетіледі;
 - басқа қыздырғыштар, егер олар бұрын қосылған болса, жұмысын жалғастырады;
 - егер таймер бірнеше қыздырғыштар үшін пайдаланылса, таймер индикаторы ең аз қалған уақытты көрсетеді. Егер сіз оттыққа орнатылған қалған уақытты тексергіңіз келсе, қыздырғышты таңдау батырмасын басыңыз — таймер уақытты көрсетеді.

Автоматты бағдарламалар



Индикатор	Жылыту түрі	Әдепкі температура	Әдепкі пісіру уақыты
	Жылуды сақтау	65 °C	—
	Жылыту	40°C	—
	Тосттар	180°C	10 мин
	Пицца	180°C	18 мин
	Тауықтың аяқтары	190 °C	45 мин
	Нан пісіру	190 °C	25 мин
	Торттар мен бәліштерді пісіру	200 °C	30 мин
	Сиыр еті	180 °C	30 мин





Жылыту режимдері

Индикатор	Режим	Әдепкі температура	Режим сипаттамасы
	Конвекциямен гриль/қуыру	180 °C	Пештің жоғарғы жағындағы ішкі және сыртқы жылытқыштар конвекциямен жұмыс істейді. Грильде көп ет пісіруге жарамды
	Жібiту	—	Бөлме температурасында ауа айналымы мұздатылған тағамды тез ерітеді (қыздырмай). Бұл жібiту уақытын жылдамдатудың қарапайым және жылдам әдісі

Индикатор	Режим	Әдепкі температура	Режим сипаттамасы
	Гриль	180 °C	Грильде аз мөлшерде тамақ дайындау
	Қос гриль	180 °C	Бұл режимде үстіңгі ішкі және сыртқы жылытқыштар жұмыс істейді. Көптеген тағамдарды дайындауға жарамды
	Пицца	180 °C	Конвекция және астынан қыздыру элементі бір уақытта жұмыс істейді. Пицца, бәліштер және чизкейк сияқты дымқыл толтырылған және қытырлақ қамыры бар рецепттер үшін қолайлы. Пісіруді бастамас бұрын пешті алдын ала қыздыру керек
	Тез жылыту	200 °C	Пешті алдын ала қыздыру үшін қолданылады
	Астынан қыздыру + үстінен қыздыру	180 °C	Астыңғы және үстіңгі жылытқыштар бірге жұмыс істейді және оларды стандартты түрде кішкене тағамдар жасау үшін пайдалануға болады
	Астынан қыздыру	180 °C	Ішкі астыңғы қыздыру элементі қоңыр қыртысты қалыптастырмай, шоғырланған жылу ағынын қамтамасыз етеді. Ыдыс-аяқты жылытуға немесе баяу пісіруге жарайды, мысалы, қытырлақ пісірмелер, бұқтырылған тағамдар, кондитерлік өнімдер
	Конвекция	180 °C	Конвекциялық желдеткіштің айналасындағы компоненттер қосымша жылу көзін қамтамасыз етеді. Бұл режимде желдеткіш қосылады, бұл ауа айналымын жақсартады және тағамды тезірек және тиімді дайындауды қамтамасыз етеді
	Астынан қыздыру + конвекциясы бар үстінен қыздыру	180 °C	Конвекция мен үстіңгі және астыңғы екі қыздыру элементінің үйлесімі жылудың біркелкі таралуын қамтамасыз етеді және энергияның 30-40% үнемдейді. Ыдыс сыртынан қызарып, іші құрғақ болмайды. Жоғары температурада қуыруға немесе ірі ет кесектерін пісіруге жарайды

Нақты уақытты орнату

Ағымдағы уақытты дисплейде көрсету үшін қолданылады. Қуат алғаш қосылған кезде дисплейде «12:00» көрсетіледі және индикатор шамы «» 6 секунд жыпылықтайды. «», батырмасын басып тұрыңыз, содан кейін пеш күту режиміне өтеді.







1. Пеш күту режимінде болғанда, «» батырмасын басыңыз — «h»шамы жыпылықтайды.
2. Ағымдағы сағатты орнату үшін «» немесе «» батырмасын басыңыз.
3. 3 секундтан кейін «min» таңбасы жыпылықтайды, ағымдағы минуттарды орнату үшін «» немесе «» батырмасын басыңыз.
4. 3 секундтан кейін құрылғы белгіленген уақытты сақтайды және шам жыпылықтауды тоқтатады.

ЕСКЕРТУ



Пешті пайдаланбас бұрын сағат орнату керек.

Жылыту және пісіру режимін орнату

«» режимін таңдау батырмасын басқан сайын қыздыру режимдері мен автоматты бағдарламалар арасында ауысу пайда болады. Осы уақытта дисплейде «F» (режимдер) немесе «P» (бағдарламалар) шамдары жанады.

1. Қыздыру режимін немесе автоматты бағдарламаны таңдағаннан кейін қажетті режимді немесе бағдарламаны таңдау үшін «» немесе «», батырмасын басыңыз.
2. Таңдауды растау үшін «» дбатырмасын басыңыз. Режимді немесе бағдарламаны растау батырмасын баспасаңыз, олар 3 секундтан кейін автоматты түрде расталады.
3. Режим немесе бағдарлама расталғаннан кейін температура батырмасын басыңыз «»: дисплейде температура шамы жыпылықтайды.
4. Қажетті температураны орнату үшін «» немесе «» батырмасын басыңыз.



ЕСКЕРТУ



Градус бірліктерін (Цельсий/Фаренгейт) «» және «» батырмасын бір уақытта басу арқылы өзгертуге болады.

Жібіту режимін пайдаланған кезде дисплейде «Lo» индикаторы пайда болады, бірақ температура көрсетілмейді және оны орнату мүмкін болмайды.

Дыбыстық ескертуді орнату







Бұл таймер кез-келген функция үшін дыбыстық ескертуге арналған. Бұл режимде санау аяқталғаннан кейін пеш өшірілмейді.

1. Температура мен қыздыру режимін/автоматты бағдарламаны таңдаңыз.
2. Экранда индикатор жыпылықтағанша және «h» пайда болғанша «» батырмасын басыңыз.
3. Қажетті уақытты орнату үшін «» немесе «», батырмаларын басыңыз.

- 3 секундтан кейін дисплейде «min» жыпылықтайды.
- Қажетті уақытты минутпен орнату үшін «» немесе «», батырмаларын басыңыз.
- 3 секундтан кейін құрылғы белгіленген уақытты сақтайды және шам жыпылықтауды тоқтатады.
- Белгіленген уақыттан кейін дыбыстық сигнал естіледі. Осы уақытта оны өшіру үшін «» батырмаларын басыңыз.
- Егер сіз таймердің дыбыстық сигналын қолмен өшірмесеңіз, ол 2 минуттан кейін автоматты түрде тоқтайды.







Пісіру уақытының таймерін орнату

Таңдалған уақыт аралығында тамақ дайындау үшін қолданылады. Белгіленген уақыттан кейін пеш автоматты түрде өшеді. Уақыт параметрінің диапазоны 1-ден 6 сағатқа дейін.

- Температура мен қыздыру режимін/автоматты бағдарламаны таңдаңыз.
- Дисплейде «» температура мен қыздыру режимін/автоматты бағдарламаны таңдаңыз.
- Дисплейде «» және «h» батырмаларын басыңыз, содан кейін пісіру уақытын сағатпен орнатыңыз.
- Сағаттағы уақытты орнату үшін «» немесе «», батырмаларын басыңыз.
- 3 секундтан кейін дисплейде «min» жыпылықтайды — уақытты минуттармен орнату үшін «» немесе «», батырмаларын басыңыз.
- 3 секундтан кейін шамдар жыпылықтауды тоқтатады, орнату аяқталады.
- Уақыт аяқталған кезде пеш сөніп, дыбыстық сигнал шығады. Осы уақытта оны өшіру үшін «» батырмасын басыңыз.
- Егер сіз дыбыстық сигналды қолмен өшірмесеңіз, ол 2 минуттан кейін автоматты түрде тоқтайды.









Қосу таймерін орнату

Қосу таймерін орнатқаннан кейін пеш белгіленген уақыт кезеңінен кейін автоматты түрде қосылады.





- Температура мен қыздыру режимін/автоматты бағдарламаны таңдаңыз.
- «» батырмасын екі рет басыңыз, дисплейде «» және «h» шамдары жаңады.
- Сағаттағы уақытты орнату үшін «» немесе «», батырмаларын басыңыз.
- 3 секундтан кейін дисплейде «min» жыпылықтайды — уақытты минуттармен орнату үшін «» немесе «», батырмаларын басыңыз.
- 3 секундтан кейін шамдар жыпылықтауды тоқтатады, орнату аяқталады.
- Алдын ала белгіленген пісіру уақыты келгенде, пеш автоматты түрде қосылады және белгіленген режимге сәйкес жұмыс істейді.
- Пісіру аяқталғаннан кейін пешті «қосу/өшіру» батырмасымен өшіріңіз.

Автоматты дайындауды орнату



Таңдалған уақыт аралығында тамақ дайындау үшін қолданылады. Функцияны орнатқаннан кейін пеш белгіленген уақытта автоматты түрде қосылады және белгіленген уақыт ішінде жұмыс істейді, ал пісіру аяқталғаннан кейін ол автоматты түрде өшеді.

1. Температура мен қыздыру режимін/автоматты бағдарламаны таңдаңыз.
2. Дисплейде «» шамы жанғанша «» батырмасын басыңыз.
3. Қажетті пісіру кезеңін орнату үшін «» немесе «», батырмаларын басыңыз.
4. Дисплейде «» шамы жанғанша «» батырмасын басыңыз.
5. Қажетті пісіру уақытын орнату үшін «» немесе «», батырмаларын басыңыз.
6. Алдын ала белгіленген пісіру уақыты келгенде, пеш автоматты түрде қосылады және конфигурацияланған режимге сәйкес жұмыс істейді.
7. Белгіленген пісіру уақыты аяқталғаннан кейін пеш автоматты түрде жұмысын тоқтатады. 2 минуттан кейін тоқтайтын дыбыстық сигнал шығады.

Басқару тақтасының құлпын орнату

Оларды байқаусызда пайдаланбау үшін басқару батырмаларын құлыптауға болады (мысалы, балалардың пешті кездейсоқ қосуы). Басқару элементтері құлыпталған кезде «» батырмасынан басқа барлық батырмалар өшіріледі. Батырманы құлыптауды белсендіру үшін «» батырмасын 3 секунд, «» шамы жанғанша басып тұрыңыз. Барлық басқару пернелері құлыпталады. Құлыпты өшіру үшін «» батырмасын 3 секунд басып тұрыңыз.

Кідірту функциясы

Құрылғы жұмыс істеп тұрған кезде «» батырмасын басыңыз. Пеш жұмысын тоқтатады. Оны жалғастыру үшін «» батырмасын басыңыз.

Энергияны үнемдеу бойынша кеңестер

Пешті пайдалану кезінде энергияны үнемдеу үшін келесі нұсқауларды орындауға болады:

- Есік барлық пісіру режимдерінде толығымен жабылуы керек.
- Пісіру кезінде пештің есігін жиі ашпаңыз, себебі бұл пештен жылуды шығарады.
- Пештің ішкі бетін әрқашан таза ұстаңыз.

ТАЗАЛАУ ЖӘНЕ ҚЫЗМЕТ КӨРСЕТУ

НАЗАР АУДАРЫҢЫЗ!

Құрылғыны тазаламас бұрын немесе қызмет көрсетпес бұрын, оны электр желісінен ажыратып, барлық тұтқаларды өшірулі күйге қойыңыз.

Шыны-керамикалық бет

Құрылғының плитасының шыны керамикалық беті ұзақ уақыт бойы өзінің бастапқы көрінісін сақтап қалуы үшін, оған күтім жасау кезінде келесі ережелерді сақтау қажет:

- Қыздырғыш бетті қолданғаннан кейін оны әрқашан сүртіңіз (бірақ ыстық емес!).

- Химиялық және абразивті тазартқыштарды, сондай-ақ қатты металл ысқыштарды пайдаланбаңыз, себебі олар шыны керамикалық бетті зақымдауы және сызаттар қалдыруы мүмкін.
- Кішкентай дақтарды таза, дымқыл шүберекпен сүрту керек.
- Қатты ластануды шыны керамикалық беттерді күтуге арналған арнайы құралдардың көмегімен жою керек.
- Қатты және күйдірілген кірді арнайы қырғышпен де кетіруге болады (жи-наққа кірмейді). Қырғыштың пластикалық тұтқасы ыстық бетке тиіп кетпеуін қадағалаңыз. Сондай-ақ, қырғышпен жұмыс істеу кезінде өзіңізге зиян кел-тірмеу үшін абай болыңыз.
- Құрамында қант бар сұйықтықтар шыны керамикалық беттің көрінісін өз-герте алады, сондықтан шыны керамикалық беті суығанша төгілген жағдай-да дақтарды мұқият алып тастаңыз.
- Шыны керамикалық беттің түсінің өзгеруі, оған күтім жасау ережелерін сақтамау салдарынан, плитаның жұмысына әсер етпейді және кепілдік қы-зметіне жатпайды.

Тартылатын бағыттауыштарды шығару

Бағыттауыштарды алыңыз пештің бүйір қабырғасын тазалауды жеңілдету үшін. Бұл үрдісті өте мұқият орындау керек, әйтпесе пештің бетіне зақым келуі мүм-кін.

1. Тор мен пісіру табағы сияқты барлық керек-жа-рақтарды алып тастаңыз.
2. Қысқыш орнындағы бағыттауыштардағы ілгекті аздап басыңыз (сур. 1).
3. Торды ішке қарай шамамен 45 ° бұрышқа бұраңыз (сур. 2).
4. Жоғарғы жағындағы ілгекті шешіп, бағыттауыштар-ды абайлап шығарыңыз (сур. 3).
5. Тазалаудан кейін бағыттауыштарды орнына қою үшін жоғарыдағы қа-дамдарды кері ретпен орындаңыз.

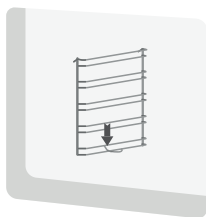
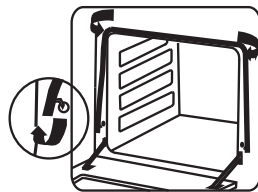

Сур. 1

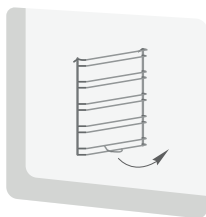

Сур. 3

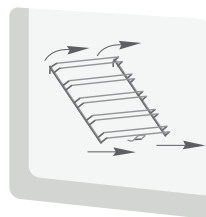

Сур. 2

Тұмша пеші

- Пеш есігінің әйнегін тазалау үшін абразивті тазалағыштарды пайдаланбаңыз, себебі олар оның бетін сызып тастауы мүмкін.
- Қатты ластанудың алдын алу үшін құрылғының жұмыс камерасын әрқашан таза ұстаңыз. Барлық ластаушы заттарды дереу алып тастаңыз.
- Құрылғыны тазалау үшін бу тазартқыштарды пайдаланбаңыз.
- Эмальданған және шыны беттерді жуғыш зат қосылған жылы сумен жуып, жұмсақ, құрғақ шүберекпен сүрту керек.
- Пешті қолданғаннан кейін оны жуғыш затпен жылы суға малынған ысқышпен сүрту керек, содан кейін жұмсақ, құрғақ шүберекпен құрғатыңыз.
- Майды кетіру үшін арнайы аэрозоль өнімдерін қолдануға болады.

Әйнектер арасындағы ішкі кеңістікті тазарту үшін пештің есігін алып тастау керек. Ол үшін:

1. Есікті толығымен ашыңыз.
2. Ілмектердегі екі құлыпты оң және сол жаққа дейін тартыңыз.
3. Есікті аздап жабыңыз, содан кейін оны екі қолыңызбен ұстаңыз.
4. Пештің корпусынан ілмектер шығуы үшін есікті өзіңізге және жоғары көтеріңіз.
5. Сыртқы әйнек пен есік панелінің әйнегін ішкі жағынан сүртіңіз.
6. Жоғарыда сипатталған барлық әрекеттерді кері тәртіпте орындау арқылы есікті орнына қойыңыз.

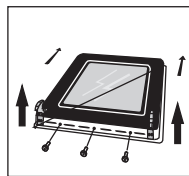
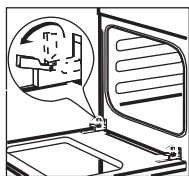

Пештегі шамды ауыстыру

НАЗАР АУДАРЫҢЫЗ!

Шамды ауыстырмас бұрын, электр тогының соғуын болдырмау үшін пештің қуат көзінен ажыратылғанына көз жеткізіңіз.

1. Қуат сымының ашасын розеткадан шығару немесе ажыратқышты (автоматты) ажырату арқылы пешті электр желісінен ажыратыңыз.
2. Шыны реңкті бұрап алыңыз. Істен шыққан шамды алып тастаңыз және оны жаңа түрге ауыстырыңыз. Жоғары температурада (300 °C) жұмыс істеуге арналған 15-25 Вт, 220 В сипаттамалары бар шамдарды пайдаланыңыз.
3. Барлығын кері ретпен жинап, пешті электр желісіне қосыңыз.

ТЕХНИКАЛЫҚ СИПАТТАМАЛАРЫ

- Үлгісі: E36-1SLV.
- Сауда белгісі: DEXP.
- Қуат баптаулары:
 - 220–240 В ~ 50/60 Гц;
 - 380–415 В ~ 50/60 Гц.
- Жалпы тұтыну қуаты: 9800 Вт.
 - Қыздырғыштар: 1500 Вт, 2000 Вт, 2000 Вт, 1500 Вт.
 - Тұмша пеш: 2800 Вт.
- Энергия тиімділігі класы: А.
- Пештің көлемі: 70 л.
- Қыздырғыштардың саны: 4.
- Өлшемдері (Е × Т × Б): 60 × 60 × 83 см.
- Электр тогының соғуынан қорғау класы: I.
- Қуат сымын бекіту түрі: Y.
- Ылғал мен шаңнан қорғау дәрежесі: IPX0.
- Әдепкі конвекция режиміндегі цикл үшін қуат тұтыну: 0,80 кВт·сағ.
- Мәжбүрлі конвекция режиміндегі цикл үшін қуат тұтыну: 0,79 кВт·ч.
- Қолдану саласы: тұрмыстық.

ЖИНАҚТАЛЫМ

- Электр плитасы.
- Пісіру табағы.
- Тұмша пеш торы.
- Пайдалану бойынша нұсқаулық.

ЫҚТИМАЛ МӘСЕЛЕЛЕР ЖӘНЕ ОЛАРДЫ ШЕШУ

Мәселе	Ықтимал себептері	Шешім
Пешті қыздыру және салқындату кезіндегі дыбыстар	Өнімнің металл бөлшектері температура өзгерген кезде дыбыс шығара алады	Бұл ақаулық емес және пештің жұмысына әсер етпейді
Құрылғы қосылмайды, шамдар жанбайды	Құрылғы қуат желісіне қосылмаған немесе желіде кернеу жоқ	Құрылғының электр желісіне дұрыс қосылуын және розетканың дұрыс жұмыс істеуін тексеріңіз
Пешті жарықтандыру жұмыс істемейді	Шам бүлінген	Шамды ауыстырыңыз



ЭНЕРГИЯ
ТИІМДІЛІГІ

DEXP

E36-1SLV

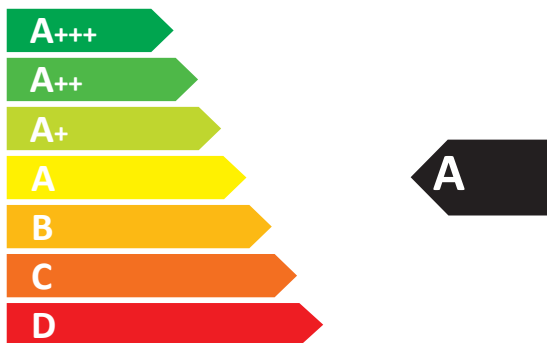

		0,80 кВт·сағ/цикл
70 л		0,79 кВт·сағ/цикл

МОНТАЖДАУ, САҚТАУ, ТАСЫМАЛДАУ (ТАСУ), ӨТКІЗУ ЖӘНЕ КӘДЕГЕ ЖАРАТУ ЕРЕЖЕЛЕРІ МЕН ШАРТТАРЫ

- Құрылғыны орнату ережелері мен шарттары осы нұсқаулықтың «Орнату» бөлімінде сипатталған.
- Құрылғыны сақтау дайындаушы мен тұтынушының жылытылатын бөлмелерінде ауа температурасы 5 °С-тан 40 °С-қа дейін болған кезде және 80%-дан аспайтын ауаның салыстырмалы ылғалдылығы кезінде қаптамада жүргізілуі тиіс. Бөлмелерде коррозия тудыратын агрессивті қоспалар (қышқыл булары, сілтілер) болмауы тиіс.
- Құрылғыны дұрыс тасымалдауды қамтамасыз ету үшін келесі талаптарды сақтау қажет:
 - егер бар болса, құрылғыдан барлық ішкі керек-жарақтарды алып тастаңыз және оларды бөлек ораңыз;
 - құрылғының жұмыс қабілеттілігін және сыртқы түрін сақтау үшін оның дұрыс оралғанына көз жеткізіңіз (үлкен көлемді техниканы сыни жерлерде гофрленген картон төсемдері бар полиэтилен немесе көпіршікті пленкаға орау керек);
 - көлік құралының айналасында қозғалу мүмкіндігін болдырмау үшін құрылғыны белдіктермен мықтап бекітіңіз;
 - сыртқы ортаның әсерін толығымен жою үшін тек жабық көлікті пайдаланыңыз;
 - тиеу-түсіру жұмыстарын орындау кезінде қаптаманы өте мұқият өңдеуді қамтамасыз етіңіз.
- Құрылғы мұқият өңдеуді қажет етеді, оны шаң, кір, соққы, ылғал, от және т.б. әсерінен қорғаңыз.
- Құрылғы Қазақстан Республикасының қолданыстағы заңнамасына сәйкес сатылуы тиіс.
- Осы бұйымды кәдеге жарату қалдықтарды қайта өңдеу жөніндегі жергілікті нормалар мен ережелерге сәйкес жүзеге асырылуға тиіс. Осы өнімді дұрыс кәдеге жаратуды қамтамасыз ете отырып, Сіз қоршаған ортаға және адам денсаулығына ықтимал зиянды бақылаусыз қалдықтардың шығарылуын алдын алуға және материалдық ресурстарды ұтымды пайдалануға көмектесіс. Осы өнімді қабылдау және кәдеге жарату пункттері туралы толығырақ ақпаратты жергілікті муниципалдық органдардан немесе тұрмыстық қоқысты шығару жөніндегі кәсіпорыннан алуға болады
- Құрылғының ақаулығы анықталған жағдайда дереу уәкілетті қызмет көрсету орталығына жүгіну немесе құрылғыны кәдеге жарату қажет.

ҚОСЫМША АҚПАРАТ

Өндіруші: Чжуншань Юлун Китчен Эпплайенсис Ко. Лтд.
Зү. В, Е және 3 бөлім ғим. Ғ, №103, Саньсинь тас жолы, Саньцзяо, Чжуншань,
Гуандун пров., Қытай.

Қытайда жасалған.

Импорттаушы / Қазақстан Республикасында талаптар қабылдайтын заңды тұлға: «DNS QAZAQSTAN (ДНС КАЗАХСТАН)» ЖШС, Астана қ-ы, Сарыарқа ауданы, Сарыарқа д-лы, 12 Ғ-т, Қазақстан Республикасы.

Адрес электронной почты / электронды пошта мекен-жайы: info@dns-shop.kz

Тауар КО ТР (ЕАЭО) талаптарына сәйкес келеді.

Өнімнің сыртқы түрі, оның сипаттамалары мен конфигурациясы пайдаланушыға алдын-ала ескертусіз өзгеруі мүмкін.



Өндіріс күні пайдаланушы нұсқаулығының орыс тіліндегі нұсқасында көрсетілген. V.1

КЕПІЛДІК ТАЛОНЫ

SN/IMEI: _____

Кепілдікке қойылған күні: _____

Өндіруші бүкіл кепілдік мерзімі ішінде құрылғының үздіксіз жұмыс істеуіне, сондай-ақ материалдар мен жинақтарда ақаулардың болмауына кепілдік береді. Кепілдік кезеңі бұйымды сатып алған сәттен басталады және тек қана жаңа өнімдерге қолданылады.

Кепілдік қызмет көрсетуге пайдаланушы нұсқаулығына сәйкес бұйымды пайдалану шартымен кепілдік мерзімі ішінде тұтынушының кесірінен істен шықпаған элементтерді тегін жөндеу немесе ауыстыру кіреді. Элементтерді жөндеу немесе ауыстыру уәкілетті сервистік орталықтардың аумағында жүргізіледі.

Кепілдік мерзімі: 12 ай.

Пайдалану мерзімі: 120 ай.

Сервистік орталықтардың өзекті тізімі келесі мекенжай бойынша:

<https://www.dns-shop.ru/service-center/>

Кепілдік міндеттемелер және тегін сервистік қызмет көрсету, егер оларды ауыстыру бұйымды бөлшектеуге байланысты болмаса, тауардың жиынтықтылығына кіретін, төменде аталған керек-жарақтарға қолданылмайды:

- ҚБП (Қашықтан басқару пультіне) арналған қуат элементтері (батареялар).
- Жалғағыш кәбілдер, антенналар және оларға арналған жалғастырғыш тетіктер, құлаққаптар, микрофондар, «HANDS-FREE» құрылғылары; жиынтықта жеткізілетін әртүрлі типтегі ақпарат тасымалдағыштар, бағдарламалық құрал (БҚ) және драйверлер (бұйымның қатты магниттік дискілердегі жинақтағышқа алдын ала орнатылған БҚ-ны қоса алғанда, бірақ онымен шектелмей), сыртқы енгізу-шығару құрылғылары және манипуляторлар.
- Қаптар, сөмкелер, белдіктер, тасымалдауға арналған баулар, монтаждық керек-жарақтар, құрал-саймандар, бұйымға қоса берілетін құжаттама.
- Табиғи тозуға ұшырайтын шығын материалдары мен бөлшектер.



Өндіруші келесі жағдайларда кепілдік міндеттемелерге ие болмайды:

- Кепілдік мерзімі аяқталды.
- Егер жеке (тұрмыстық, отбасылық) қажеттіліктерге арналған бұйым кәсіпкерлік қызметті жүзеге асыру үшін, сондай-ақ оның тікелей міндетіне сәйкес келмейтін басқа мақсаттарда пайдаланылған болса.
- Өндіруші бұйымды пайдалану кезінде пайдаланушы нұсқаулығының талаптарын бұзу, бұйымды орнату және оған қызмет көрсету жөніндегі ұсынымдарды, қосу ережелерін (бұйымның өзіне де, онымен байланысты бұйымдарға да сәйкес келмейтін желілік кернеудің әсері нәтижесінде туындаған қысқа тұйықталулар), бұйымды сақтау және тасымалдау кезінде өнім иесі және/немесе үшінші тұлғалар шектен ықтимал материалдық, моральдық және өзге де зиян үшін жауапты болмайды.
- Механикалық зақымданудың барлық жағдайлары: өнімді пайдалану кезінде алынған сызаттар, жарықтар, деформациялар, соққы іздері, майысулар, кептелістер және т.б.
- Түрлендірулерді, рұқсат етілмеген жөндеулерді осындай жұмыстарды жүргізуге уәкілетті емес адамдар жүргізген жағдайлар. Егер ақаулық конструкцияны немесе бұйымның схемасын өзгерту, Өндіруші қарастырмаған сыртқы құрылғыларды қосу, Қазақстан Республикасының заңнамасына сай сәйкестік сертификаты жоқ құрылғыны пайдалану салдарынан туындаған болса.
- Егер бұйымның ақауы еңсерілмейтін күштің әсерінен (табиғи элементтер, өрт, су тасқыны, жер сілкінісі, тұрмыстық факторлар және Өндірушіге тәуелді емес басқа жағдайлар) немесе Өндіруші болжай алмаған үшінші тұлғалардың әрекеттерінен туындаса.
- Бұйымның толық немесе ішінара істен шығуына алып келген бұйымның ішіне бөгде заттардың, өзге денелердің, заттектердің, сұйықтықтардың, жәндіктердің немесе жануарлардың түсуінен, агрессивті ортаның әсерінен, жоғары ылғалдылықтан, жоғары температуралардан туындаған ақау.
- Егер зақымданулар (кемшіліктер) зиянды бағдарламалық қамтаманың; БҚ ұсынушысының осы қызметті ұсынбауына байланысты мүмкіндігінсіз бұйымның бағдарламалық ресурстарына қолжетімділіктің болмауына әкеп соққан құпиясөздерді (кодтарды) оларды жинау/қалпына келтіру мүмкіндігінсіз орнату, ауыстыру немесе жою әсерінен туындаса.
- Егер жұмыстың ақаулықтары қуат беруші, кәбілдік, телекоммуникациялық желілердің, радиосигнал қуатының стандарттарға немесе техникалық регламенттеріне сәйкес келмеуінен, оның ішінде бедер ерекшеліктерінен және басқа да осыған ұқсас сыртқы факторлардан, бұйымның желі әрекет ететін шекарада немесе аймақтан тыс жерде пайдаланылуынан туындаған болса.
- Егер зақымданулар стандартты емес (түпнұсқалық емес) және/немесе сапсыз (зақымданған) шығыс материалдарын, керек-жарақтарды, қосалқы бөлшектерді, қуат беру элементтерін, әртүрлі үлгідегі ақпарат тасымалдағыштарды (CD, DVD дискілерді, жад карталарын, SIM карталарын, картриджтерді қоса алғанда) пайдаланудан туындаса.
- Егер кемшіліктер үйлесімсіз контентті (әуендерді, графиканы, бейне және басқа файлдарды, Java қосымшаларын және оларға ұқсас бағдарламаларды) алуға, орнатуға және пайдалануға байланысты туындаған болса.



