

Руководство по эксплуатации

Пылесос-робот
Ecosweep E0

DEXP

Содержание

Назначение устройства	4
Меры предосторожности	4
Комплектация	5
Рекомендации по работе с аккумуляторной батареей (Li-pol/Li-ion)	6
Технические характеристики.....	8
Схема устройства	9
Робот-пылесос	9
Док-станция	10
Пульт ДУ	10
Инструкция по эксплуатации	11
Управление на устройстве	11
Индикатор состояния	11
Сборка и установка	11
Эксплуатация	12
Режимы работы.....	14
Приложение Houself	16
Уход и обслуживание	16
Возможные проблемы и их решение	17
Правила и условия монтажа, хранения, перевозки (транспортировки), реализации и утилизации	18
Дополнительная информация	19

Уважаемый покупатель!

Благодарим Вас за выбор нашей продукции.

Мы рады предложить Вам изделия и устройства, разработанные и изготовленные в соответствии с высокими требованиями к качеству, функциональности и дизайну. Перед началом эксплуатации внимательно прочитайте данное руководство, в котором содержится важная информация, касающаяся Вашей безопасности, а также рекомендации по правильному использованию продукта и уходу за ним. Позаботьтесь о сохранности настоящего руководства и используйте его в качестве справочного материала при дальнейшей эксплуатации изделия.

Назначение устройства

Робот-пылесос — это устройство, предназначенное для уборки пыли и загрязнений с различных напольных покрытий с минимальным участием человека или без него.

Меры предосторожности

- Перед подключением устройства к источнику питания убедитесь, что напряжение Вашей домашней электросети соответствует его техническим характеристикам.
- Используйте только оригинальные аксессуары.
- Никогда не запускайте устройство без пылесборника / резервуара для воды.
- Избегайте попадания одежды и посторонних предметов под колеса устройства во избежание защемления.
- Во избежание получения травм и порчи устройства оберегайте его от всасывания таких объектов, как острые осколки, стекло, вредные вещества, вода и др. жидкости, воспламеняющиеся и взрывоопасные субстанции, строительный мусор.
- Отключайте устройство от сети питания, если оно не используется, а также перед чисткой или в случае обнаружения неисправности.
- Данное устройство предназначено исключительно для использования в быту. Не используйте устройство вне помещений.
- Устройство не предназначено для использования в коммерческих целях.
- Устройство не предназначено для использования детьми и лицами с ограниченными физическими, сенсорными или умственными способностями, кроме случаев, когда над ними осуществляется контроль другими лицами, ответственными за их безопасность. Не позволяйте детям играть с устройством.
- Не размещайте прибор в непосредственной близости от нагревательных элементов. Оберегайте прибор от воздействия влаги.
- Перед использованием очистите поверхность пола от посторонних объектов: шнуров питания бытовых электроприборов, хрупких объектов, ниспадающих на пол участков занавесок и т.д.
- Перед использованием в помещениях с лестницами сперва протестируйте устройство на распознавание высоты и потенциальной угрозы падения.
- Не садитесь и не устанавливайте посторонние предметы на поверхности пылесоса-робота, это может привести к порче устройства.

- Не размещайте устройство на высоте или на поверхности других предметов во избежание падения и порчи устройства.
- Не допускайте блокировки воздуховсасывающего канала.
- Никогда не подставляйте устройство под струю воды, не погружайте его полностью в воду.
- Не вскрывайте устройство и не ремонтируйте его самостоятельно. Обслуживание и ремонт должны производиться только квалифицированными специалистами авторизованного сервисного центра.

Комплектация

- Устройство.
- Док-станция.
- Боковые щётки (2 установлены на самом устройстве + 2 запасные).
- Пульт ДУ.
- Батареи AAA (2 шт).
- Салфетка для влажной уборки (1 шт).
- Щетка для чистки.
- Адаптер питания.
- Запасной HEPA-фильтр (1 шт).
- Руководство по эксплуатации.

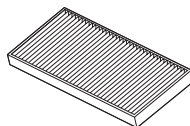
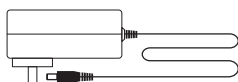
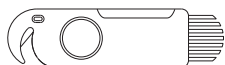
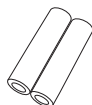
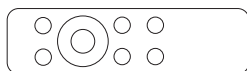
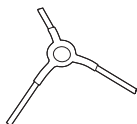
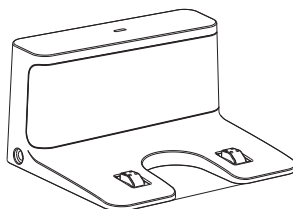
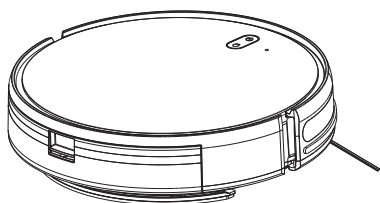

Рекомендации по работе с аккумуляторной батареей (Li-pol/Li-ion)

Уважаемый пользователь, обращаем Ваше внимание, что данное устройство использует в своем составе аккумулятор на основе лития в качестве источника питания. Внимательно ознакомьтесь с нижеуказанной информацией, она поможет Вам продлить срок службы Вашего аккумулятора и предотвратить нежелательные последствия при его эксплуатации.

Естественный износ АКБ

При длительном хранении и использовании устройства аккумулятор (далее по тексту — «АКБ») имеет свойство терять заряд и емкость. После 300 циклов заряда-разряда (примерно год использования устройства) емкость АКБ может снизиться до 80% от номинальной. Емкость АКБ после 400 заряд-разрядных циклов может снизиться до 60% от номинальной емкости. Частичное снижение емкости в указанных пределах и временных периодах — это естественный износ АКБ, который не является дефектом.

Емкость аккумулятора и количество циклов заряда-разряда

АКБ теряет заряд, даже если она хранится отдельно от устройства. Саморазряд составляет около 5% в месяц. АКБ по своему строению недолговечны и постоянно деградируют вне зависимости от того, эксплуатируются они или нет. Данная деградация тем интенсивней, чем выше температура, и чем дальше величина заряда от «оптимального» (с точки зрения сохранности), который принято считать равным 40%. Другими словами, если АКБ не используется, то имеет смысл держать заряд на уровне 40–50%.

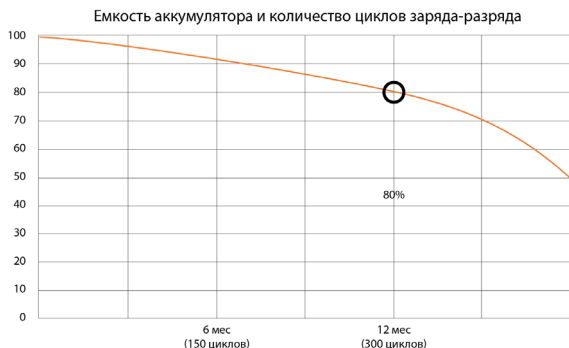

Используйте только оригинальное зарядное устройство

Способность заряда/разряда батареи управляется встроенным в нее контроллером. Крайне противопоказаны принудительные режимы «быстрой зарядки» во внешних зарядных устройствах для Li-ion, т. к. токи заряда и разряда ограничены.

У Li-ion батарей отсутствует так называемый «эффект памяти». Начинать разряжать/заряжать аккумуляторы можно с любого уровня заряда.

В большинстве устройств стоит ограничение по степени заряда/разряда — контроллер может не позволить заряжать аккумулятор, если, например, заряд уже больше 90%. Также он не позволит полностью разрядить аккумулятор, препятствуя выходу из строя элементов. Даже если работа устройства осуществляется посредством электрической сети, хотя бы раз в месяц Li-ion батарея должна проходить полный цикл заряда/разряда (до появления сообщения «о разрядке батареи»). Нельзя доводить батарею до полной разрядки. Li-ion аккумулятор быстро деградирует при длительном хранении в разряженном состоянии. Если это все-таки произошло, сразу же установите его на зарядку. Если батарея находится в разряженном состоянии 2 недели и более, то происходит необратимый процесс потери емкости в элементах батареи, следствием чего является выход из строя самой батареи.

Соблюдайте температурный режим

Батареи должны храниться в заряженном состоянии при температуре от +15 °C до +35 °C при нормальной влажности воздуха. Батареи плохо переносят длительную эксплуатацию при очень высоких (выше 40 °C) и очень низких (ниже -10 °C) температурах окружающей среды. Нельзя оставлять батарею под прямыми солнечными лучами.

Не разбирайте, не сжигайте, не используйте батареи со следами повреждений

Ни в коем случае нельзя самостоятельно разбирать батареи и заряжать их элементы. В целях ремонта или обслуживания обращайтесь в специализированные сервис-центры.

Прокол элементов или смятие могут привести к внутреннему короткому замыканию с последующим возгоранием и взрывом. Расплавление лития от высокой температуры также может привести к взрыву. При разгерметизации внутрь элемента может попасть вода или сконденсироваться атмосферная влага, что способно привести к реакции с выделением водорода и возгоранию. Посмотреть текущее состояние батареи Вы можете, например, на индикаторе состояния батареи, который есть практически в каждом устройстве (уточните его местонахождение и принцип работы при покупке).

ВНИМАНИЕ:

- Будьте осторожны, поврежденные батареи могут выделять вредные вещества.
- Если батарея сменная (съёмная), при обнаружении проблем с ее работоспособностью следует обратиться в сервисный центр (см. гарантийный срок в гарантийном талоне). Если батарея несъемная (АКБ является неотъемлемой частью устройства), гарантия действует как на само устройство. Необходимо также обратиться в сервисный центр. Чем раньше Вы отдадите неисправную батарею в ремонт, тем больше вероятность, что она может быть восстановлена с наименьшими затратами.
- Время работы аккумулятора зависит от многих других факторов, действительное время работы может не совпадать с указанным.

- Аккумулятор допускает ограниченное число циклов зарядки и по прошествии некоторого времени может потребовать замены (условия ограниченной гарантии на аккумулятор смотрите в гарантийном талоне). Время работы аккумулятора зависит от режима использования и настроек.

Технические характеристики

- Модель: E0.
- Торговая марка: DEXR.
- Параметры питания адаптера:
 - Вход: 100–240 В ~ 50–60 Гц, 0,5 А.
 - Выход: 19 В = 0,6 А, 11,4 Вт.
- Напряжение питания (при зарядке): 14,4 В.
- Мощность всасывания: 1600 Па.
- Продолжительность автономной работы: 120 мин.
- Время зарядки: 300 мин.
- Аккумулятор:
 - Тип: Li-ion.
 - Емкость: 2600 мА·ч.
- Высота преодоления порога: 2 см.
- Объем пылесборника: 0,2 л.
- Объем резервуара с чистой водой: 230 мл.
- Уровень шума: 70 дБ.
- Радиочастотные характеристики Wi-Fi:
 - Стандарт беспроводного соединения: IEEE 802.11 b/g/n.
 - Диапазон рабочих частот: 2412–2472 МГц.
 - Мощность передатчика: 20 дБм.
- Радиочастотные характеристики Bluetooth:
 - Стандарт беспроводного соединения: IEEE 802.11 b/g/n.
 - Диапазон рабочих частот: 2412–2472 МГц.
 - Мощность передатчика: 20 дБм.
- Класс защиты от поражения эл. током: III.
- Тип крепления шнура питания: X.
- Степень защиты от влаги: IPX0.
- Габариты (Д × Ш × В): 300 × 300 × 75 мм.
- Вес: 3,5 кг.
- Область применения: бытовое.

Схема устройства

Робот-пылесос

- 1. Бампер.
- 2. Кнопка питания.
- 3. Кнопка зарядки.

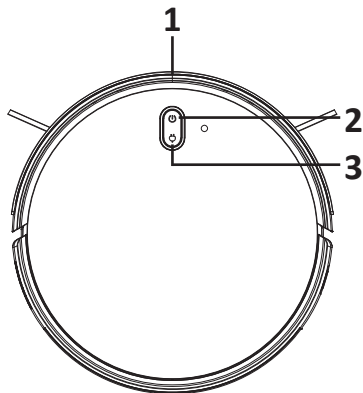

- 4. Датчик падения.
- 5. Электроды.
- 6. Всенаправленное колесо.
- 7. Боковые щетки.
- 8. Всасывающее отверстие.
- 9. Боковые колеса.
- 10. Модуль салфетки для влажной уборки.

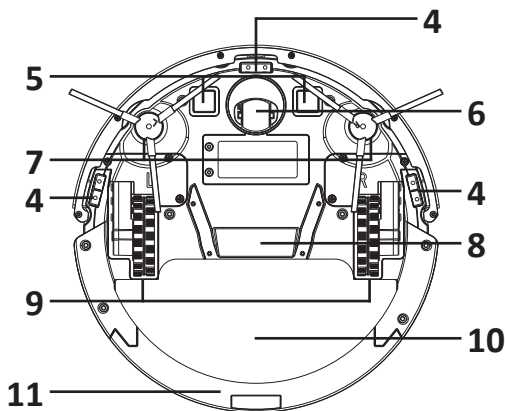

- 11. Пылесборник / резервуар для воды.
- 12. Фиксатор крышки пылесборника.
- 13. Инфракрасная линза.

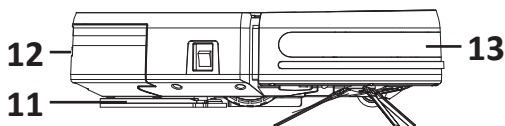

Док-станция

1. Индикатор сигнала.
2. Зона передачи сигнала.
3. Разъем для шнура питания.
4. Контактные гнезда.

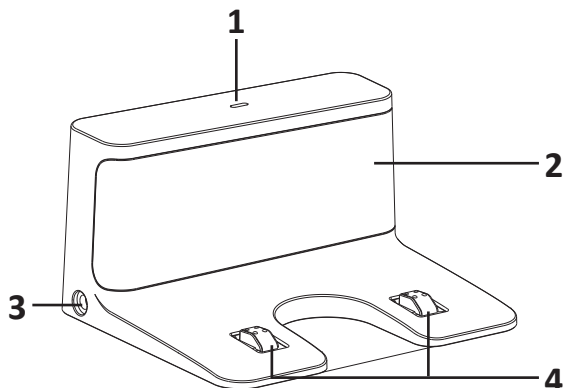

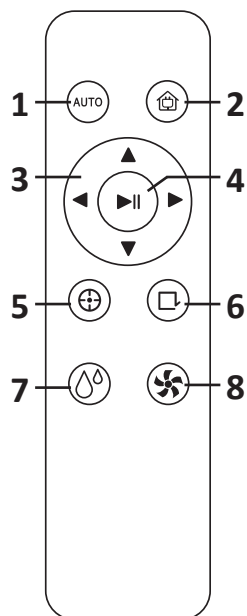

Пульт ДУ

1. Кнопка «AUTO»: автоматическая уборка.
2. Кнопка «🏠»: возвращение на док-станцию для зарядки.
3. Кнопки «▲»/«▼»/«◀»/«▶»: навигация.
4. Кнопка «▶||»: старт/пауза.
5. Кнопка «⊕»: уборка участка.
6. Кнопка «□»: уборка по краю.
7. Кнопка «💧»: регулировка потока воды.
8. Кнопка «🌀»: регулировка силы всасывания.



Инструкция по эксплуатации

Управление на устройстве

- Включение/выключение: нажмите кнопку  и держите в течение 3 секунд.
- Старт/пауза уборки: короткое нажатие кнопки .
- Начать/остановить зарядку: кнопка .

Индикатор состояния

- Синий (постоянный): устройство работает.
- Красный (постоянный): сбой / низкий заряд батареи.
- Мигающий синий: устройство заряжается.

Сборка и установка

1. Снимите с устройства защитные элементы и установите боковые щетки.

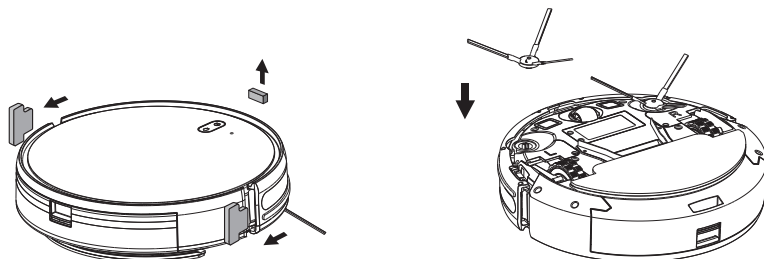

2. Установите док-станцию для зарядки на ровную поверхность у стены.

Примечания

- Не ставьте какие-либо предметы на расстоянии 0,5 м от устройства по бокам и на расстоянии 1,5 м перед док-станцией.
- Скрепите излишки шнура питания вместе.

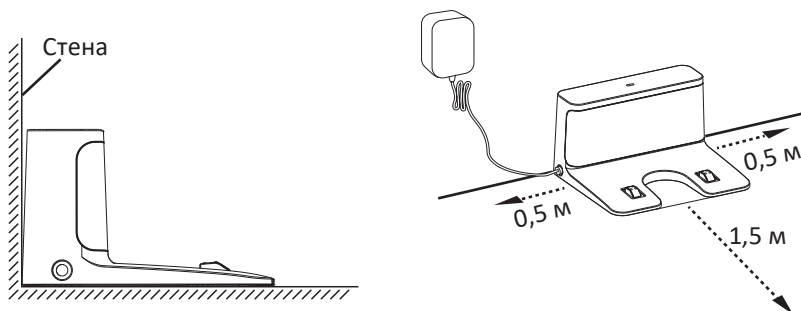

3. Перед первым использованием полностью зарядите устройство, установив его на док-станцию.

Эксплуатация

Для повышения эффективности уборки уберите с пола все посторонние предметы, например одежду, провода, детские игрушки и т.п. Также поднимите шторы и уберите хрупкие предметы. Перед уборкой установите физические барьеры у основания лестницы и других комнат, чтобы обеспечить безопасность и бесперебойность работы пылесоса.

Примечание: не используйте устройство для уборки жидкостей.

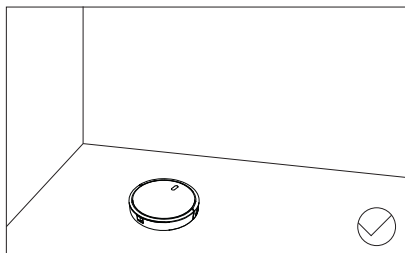
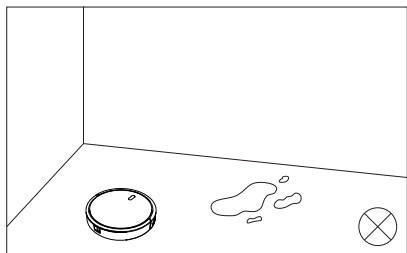
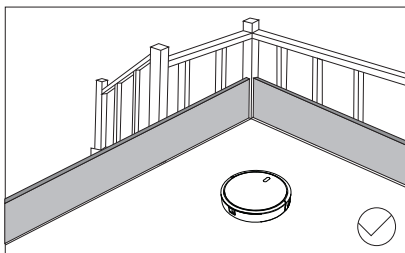
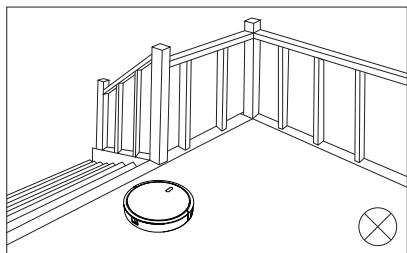
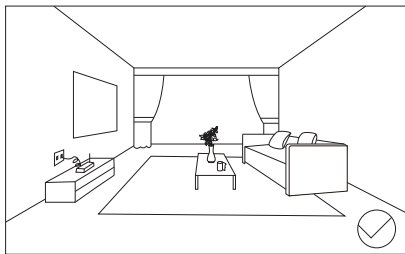
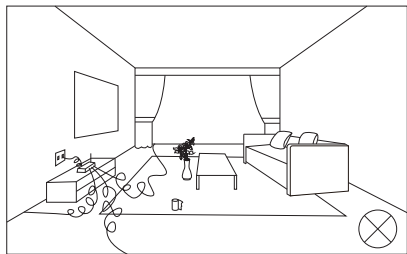

Влажная уборка

1. Нажмите кнопку отсоединения пылесборника/резервуара и вытащите его из пылесоса.

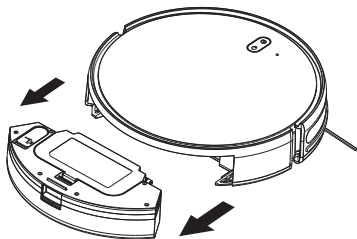

2. Налейте воду в резервуар и закройте его крышку.

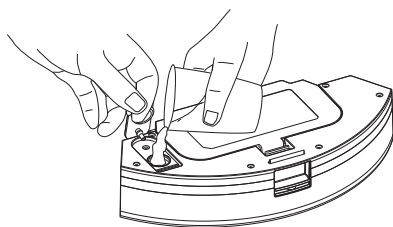

3. Установите резервуар обратно в устройство.

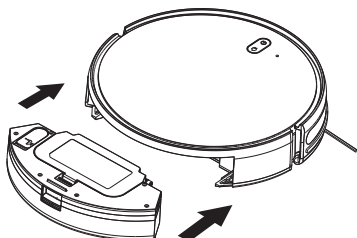

4. Вставьте специальную пластину в «карман» салфетки для уборки, затем прикрепите салфетку к основанию модуля, совместив края.

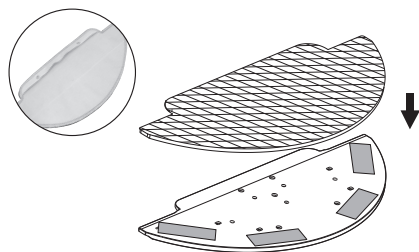

5. Вставьте модуль для влажной уборки в пазы на обратной стороне робота-пылесоса до щелчка. Аккуратно переверните устройство в нормальное положение, поставьте его на пол и нажмите кнопку питания  на устройстве или кнопку «AUTO» на пульте ДУ, чтобы начать влажную уборку.

Примечания

- После установки модуля для влажной уборки устройство автоматически переходит в данный режим при включении.
- Не используйте пылесос в режиме влажной уборки на коврах.

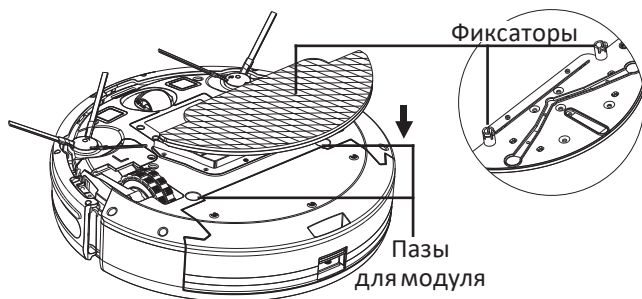

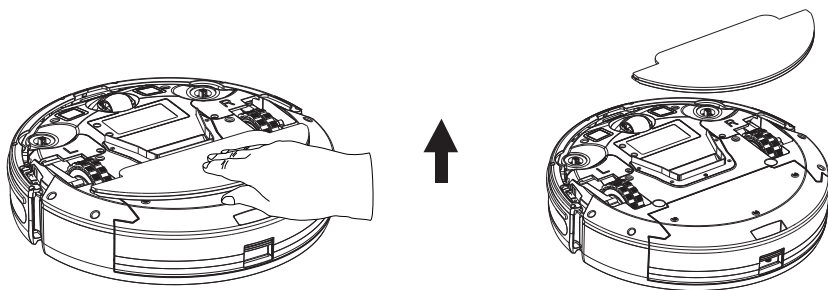

Сухая уборка

1. Снимите модуль влажной уборки (установлен на устройство с завода). Для этого поднимите его вверх, держа за середину модуля.

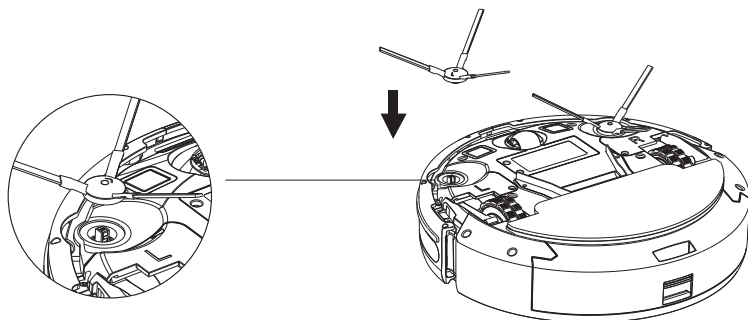

2. Установите боковые щетки до щелчка. Обратите внимание, что на них есть обозначения **L/R** — левая/правая соответственно.



3. Переверните робот-пылесос в обычное положение и нажмите на нем кнопку  или кнопку «AUTO» на пульте ДУ, чтобы начать уборку.

Режимы работы

Автоматическая уборка

При запуске данного режима робот-пылесос уберет весь дом, двигаясь «змейкой». По окончании уборки он автоматически вернется на док-станцию.

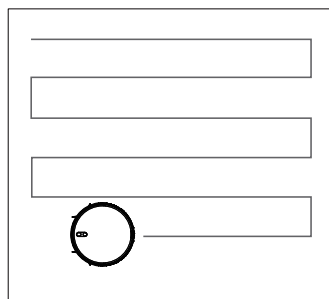

Уборка участка

Нажмите кнопку «☉» на пульте ДУ или в приложении, чтобы робот-пылесос начал уборку на определенном участке. Робот будет убираться, двигаясь по спирали диаметром 1,2 м. По окончании уборки участка пылесос вернется на исходную позицию и выключится. Вы также можете пользоваться кнопками навигации на пульте ДУ, чтобы направлять устройство в нужное место.

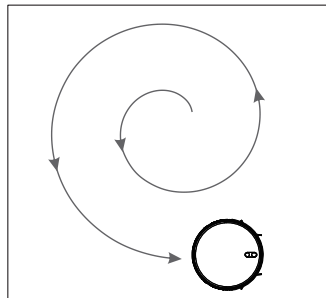

Уборка по краю

Нажмите кнопку «□» на пульте ДУ или в приложении, и робот-пылесос будет убираться по краю, вдоль фиксированных объектов (например, стен, столов и т.п.) и по окончании возвращается на док-станцию.

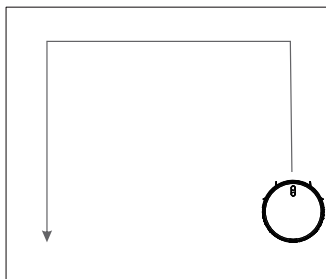

Уборка по времени

Вы можете настроить уборку по времени в приложении и назначить любое подходящее время. Закончив уборку в назначенное время, робот-пылесос вернется на док-станцию.

Беззвучный режим

При активации данного режима робот-пылесос не будет издавать звуковые сигналы. Данный режим управляется в приложении.

Ручной режим

При включении ручного режима в приложении устройством можно управлять либо в самом приложении, либо при помощи кнопок навигации на пульте ДУ.

Регулировка потока воды

При помощи приложения или кнопки «☉» на пульте ДУ возможно регулировать поток воды при уборке — сильный/средний/малый. По умолчанию установлен средний режим.

Регулировка силы всасывания

При помощи приложения или кнопки «✳» на пульте ДУ можно регулировать силу всасывания — сильное/нормальное/слабое. По умолчанию установлен нормальный режим.

Приложение Houself

Для управления роботом-пылесосом используйте приложение Houself, которое можно скачать, отсканировав QR-код. Откройте приложение и добавьте устройство, следуя инструкциям.



Уход и обслуживание

- Переверните робот-пылесос и протрите сухой влажной тканью всасывающее отверстие. Рекомендуется делать это раз в неделю.
- Очищайте боковые щетки раз в неделю. Для этого переверните устройство и вытащите щетки, потянув их вверх, очистите их и вставьте обратно каждую со своей стороны (**L** — слева, **R** — справа). Боковые щетки рекомендуется заменять раз в 3 месяца.
- Нажмите кнопку отсоединения пылесборника, вытащите его, откройте фиксатор крышки пылесборника и очистите его от мусора. Затем снимите фильтрующую сетку, спонж и HEPA-фильтр, очистите и высушите их перед тем, как вставить обратно в устройство.

Примечания

- Не мойте HEPA-фильтр под водой.
- HEPA-фильтр и спонж рекомендуется заменять каждые 3 месяца.

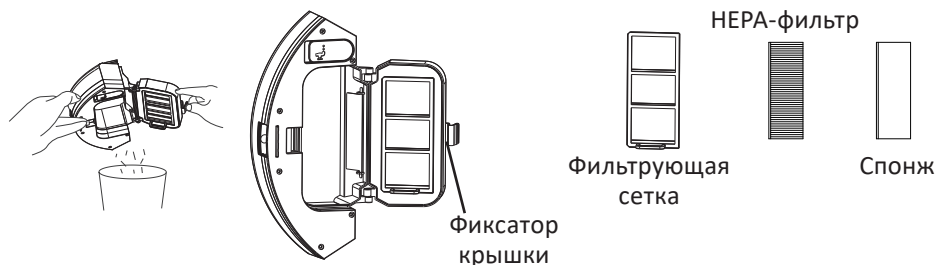

- Не добавляйте моющее средство в воду для влажной уборки.
- Своевременно очищайте салфетку для влажной уборки. По мере износа замените ее на новую.
- Протирайте корпус устройства, его датчики, контакты для зарядки и док-станцию сухой мягкой тканью

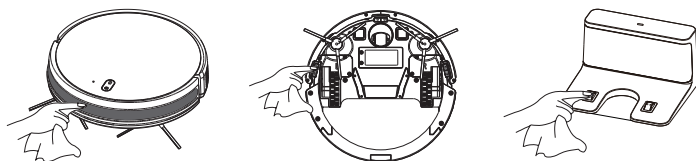

Возможные проблемы и их решение

Проблема	Возможная причина	Решение
Устройство не запускается	Недостаточный заряд батареи	Зарядите устройство, установив его на док-станцию
	Температура окружающей среды ниже 0 °C	Используйте устройство в помещениях с температурой от 0 до 40 °C
	Док-станция отсоединена от сети	Проверьте подключение док-станции к сети
Устройство не заряжается	Контакты на устройстве и/или док-станции загрязнены	Протрите контакты на устройстве/док-станции
	Устройство расположено слишком далеко от док-станции	Правильно разместите устройство на док-станции
Устройство не едет назад к зарядной док-станции	Ошибка навигационного модуля	Выключите устройство и перезапустите
Устройство работает неправильно	В щетки или колесики попал инородный предмет	Остановите устройство и очистите его от инородных предметов
Шум во время уборки	Заполнен пылесборник	Очистите пылесборник от мусора
Устройство плохо убирает / оставляет грязь	Загрязнен фильтр	Очистите или замените фильтр
	В щетку-ролик попал инородный предмет	Очистите щетку-ролик
Устройство не подключается к Wi-Fi	Плохой сигнал Wi-Fi	Убедитесь, что устройство находится в зоне с хорошим сигналом Wi-Fi
		Переподключите Wi-Fi и установите последнюю версию мобильного приложения
		Проверьте верность введенного пароля
Устройство не начинает уборку в заданное время	Недостаточный заряд батареи	Зарядите устройство: уборка в заданное время может осуществляться только при заряде выше 15%

Правила и условия монтажа, хранения, перевозки (транспортировки), реализации и утилизации

- Устройство не требует какого-либо монтажа или постоянной фиксации.
- Хранение устройства должно производиться в упаковке в отапливаемых помещениях у изготовителя и потребителя при температуре воздуха от 5 °С до 40 °С и относительной влажности воздуха не более 80%. В помещениях не должно быть агрессивных примесей (паров кислот, щелочей), вызывающих коррозию.
- Перевозка устройства должна осуществляться в сухой среде.
- Устройство требует бережного обращения, оберегайте его от воздействия пыли, грязи, ударов, влаги, огня и т.д.
- Реализация устройства должна производиться в соответствии с местным законодательством.
- После окончания срока службы изделия его нельзя выбрасывать вместе с обычным бытовым мусором. Вместо этого оно подлежит сдаче на утилизацию в соответствующий пункт приема электрического и электронного оборудования для последующей переработки и утилизации в соответствии с федеральным или местным законодательством. Обеспечивая правильную утилизацию данного продукта, Вы помогаете сберечь природные ресурсы и предотвращаете ущерб для окружающей среды и здоровья людей, который возможен в случае ненадлежащего обращения. Более подробную информацию о пунктах приема и утилизации данного продукта можно получить в местных муниципальных органах или на предприятии по вывозу бытового мусора.
- При обнаружении неисправности устройства следует немедленно обратиться в авторизованный сервисный центр или утилизировать устройство.

Дополнительная информация

Изготовитель: Гуандун Лилинь Интеллидженд Тэктолоджи Ко., Лтд.
Зд. 8, шоссе Дуймяньлин №31, Далиншань, г. Дунгуань, пров. Гуандун, Китай.

Сделано в Китае.

Manufacturer: Guangdong Lilin Intelligent Technology Co., Ltd.
Building 8, No. 31 Duimianling Road, Dalingshan Town, Dongguan City, Guangdong Province, China.

Импортер в России / уполномоченное изготовителем лицо: ООО «ДНС Ритейл».
690068, Россия, Приморский край, г. Владивосток, проспект 100-летия Владивостока, дом 155, корпус 3, офис 5.

Адрес электронной почты: dnsretail@mail.dlogistix.com

Товар соответствует требованиям ТР ТС (ЕАЭС).

Спецификации, информация о продукте и его внешний вид могут быть изменены без предварительного уведомления пользователя в целях улучшения качества нашей продукции.



Товар изготовлен (мм.гггг) / Тауар жасалған күні (аа.жжжж): _____ V.1

Гарантийный талон

SN/IMEI: _____

Дата постановки на гарантию: _____

Производитель гарантирует бесперебойную работу устройства в течение всего гарантийного срока, а также отсутствие дефектов в материалах и сборке. Гарантийный период исчисляется с момента приобретения изделия и распространяется только на новые продукты.

В гарантийное обслуживание входит бесплатный ремонт или замена элементов, вышедших из строя не по вине потребителя в течение гарантийного срока при условии эксплуатации изделия согласно руководству пользователя. Ремонт или замена элементов производится на территории уполномоченных сервисных центров.

Срок гарантии: 18 мес.

Срок эксплуатации: 36 мес.

Актуальный список сервисных центров по адресу:

<https://www.dns-shop.ru/service-center/>

Гарантийные обязательства и бесплатное сервисное обслуживание не распространяются на перечисленные ниже принадлежности, входящие в комплектность товара, если их замена не связана с разборкой изделия:

- Элементы питания (батарейки) для ПДУ (Пульт дистанционного управления).
- Соединительные кабели, антенны и переходники для них, наушники, микрофоны, устройства «HANDS-FREE»; носители информации различных типов, программное обеспечение (ПО) и драйверы, поставляемые в комплекте (включая, но не ограничиваясь ПО, предустановленным на накопитель на жестких магнитных дисках изделия), внешние устройства ввода-вывода и манипуляторы.
- Чехлы, сумки, ремни, шнуры для переноски, монтажные приспособления, инструменты, документацию, прилагаемую к изделию.
- Расходные материалы и детали, подвергающиеся естественному износу.



Производитель не несет гарантийных обязательств в следующих случаях:

- Истек Гарантийный срок.
- Если изделие, предназначенное для личных (бытовых, семейных) нужд, использовалось для осуществления предпринимательской деятельности, а также в иных целях, не соответствующих его прямому назначению.
- Производитель не несет ответственности за возможный материальный, моральный и иной вред, понесенный владельцем изделия и/или третьими лицами, вследствие нарушения требований руководства пользователя при использовании, несоблюдения рекомендаций по установке и обслуживанию изделия, правил подключения (короткие замыкания, возникшие также в результате воздействия несоответствующего сетевого напряжения, как на само изделие, так и на изделия, сопряженные с ним), хранении и транспортировки изделия.
- Все случаи механического повреждения: сколы, трещины, деформации, следы ударов, вмятины, замятия и др., полученные в процессе эксплуатации изделия.
- Имеются следы сторонней модификации, несанкционированного ремонта лицами, не уполномоченными для проведения таких работ. Если дефект вызван изменением конструкции или схемы изделия, подключением внешних устройств, не предусмотренных Производителем, использованием устройства, не имеющего сертификата соответствия согласно местному законодательству.
- Если дефект изделия вызван действием непреодолимой силы (природных стихий, пожаров, наводнений, землетрясений, бытовых факторов и прочих ситуаций, не зависящих от Производителя), либо действиями третьих лиц, которые Производитель не мог предвидеть.
- Дефект вызван попаданием внутрь изделия посторонних предметов, инородных тел, веществ, жидкостей, насекомых или животных, воздействием агрессивных сред, высокой влажности, высоких температур, которые привели к полному или частичному выходу из строя изделия.
- Отсутствует или не соответствует идентификация изделия (серийный номер). Если повреждения (недостатки) вызваны воздействием вредоносного программного обеспечения; установкой, сменой или удалением паролей (кодов), приведшим к отсутствию доступа к программным ресурсам изделия, без возможности их сброса/восстановления, ввиду отсутствия предоставления данной услуги поставщиком ПО.
- Если дефекты работы вызваны несоответствием стандартам или техническим регламентам питающих, кабельных, телекоммуникационных сетей, мощности радиосигнала, в том числе из-за особенностей рельефа и других подобных внешних факторов, использования изделия на границе или вне зоны действия сети.
- Если повреждения вызваны использованием нестандартных (неоригинальных) и/или некачественных (поврежденных) расходных материалов, принадлежностей, запасных частей, элементов питания, носителей информации различных типов (включая CD, DVD диски, карты памяти, SIM-карты, картриджи).
- Если недостатки вызваны получением, установкой и использованием несовместимого контента (мелодии, графика, видео и другие файлы, приложения Java и подобные им программы).
- На ущерб, причиненный другому оборудованию, работающему в сопряжении с данным изделием.



