

Руководство по эксплуатации

Микроволновая печь
EG-80

DEXP

Содержание

Назначение устройства	3
Меры предосторожности	3
Важные инструкции по безопасности	3
Установка	5
Инструкция по заземлению	6
Использование различных материалов	6
Проверка посуды	8
Использование посуды при разных режимах работы	8
Технические характеристики	9
Комплектация	9
Схема устройства	9
Эксплуатация	10
Уход и обслуживание	14
Правила и условия монтажа, хранения, перевозки (транспортировки), реализации и утилизации	15
Дополнительная информация	16

Уважаемый покупатель!

Благодарим Вас за выбор нашей продукции.

Мы рады предложить Вам изделия и устройства, разработанные и изготовленные в соответствии с высокими требованиями к качеству, функциональности и дизайну. Перед началом эксплуатации внимательно прочитайте данное руководство, в котором содержится важная информация, касающаяся Вашей безопасности, а также рекомендации по правильному использованию продукта и уходу за ним. Позаботьтесь о сохранности настоящего руководства и используйте его в качестве справочного материала при дальнейшей эксплуатации изделия.

Назначение устройства

Микроволновая печь предназначена для приготовления, а также разогрева готовых продуктов питания и блюд.

Меры предосторожности

- Не используйте устройство с открытой дверцей, это вредно для устройства, а также снизит его эффективность.
- Не помещайте никакие предметы между передней стороной печи и дверцей, не позволяйте грязи и чистящим средствам накапливаться на уплотнительных поверхностях.
- При любом повреждении незамедлительно прекратите использование устройства. Чрезвычайно важно следить за исправностью дверцы и замка, петель и защелок, а также дверных уплотнителей и любых других уплотнительных поверхностей.

Важные инструкции по безопасности

Внимание: соблюдение следующих правил поможет избежать ожогов, удара электрическим током, пожара и другого возможного вреда для имущества и здоровья людей.

- Внимательно ознакомьтесь с данным руководством и сохраните гарантийный талон. Он необходим для обращения в случае возникновения претензий к качеству товара.
- Используйте устройство только с совместимыми электрическими сетями с заземлением.
- Используйте устройство исключительно для целей, обозначенных в данном руководстве.
- Не используйте для чистки устройства какие-либо агрессивные или едкие вещества.
- Устройство не предназначено для промышленного или лабораторного использования.
- Не включайте устройство, если его камера пуста (внутри нет продуктов питания), это может привести к выходу печи из строя.
- Не используйте устройство вне помещения.
- Не пользуйтесь устройством, если оно было повреждено (после падения, удара, или каким-либо другим образом), а также если был поврежден

провод питания или его вилка. При обнаружении сбоев в работе устройства либо внешних или внутренних повреждений незамедлительно прекратите его использование и обратитесь в авторизованный сервисный центр.

- Во избежание возгорания внутри камеры устройства:
 - при необходимости приготовления продуктов в пластиковой или бумажной упаковке убедитесь, что данная конкретная упаковка рассчитана на приготовление в микроволновой печи;
 - при приготовлении продуктов в пластиковой или бумажной упаковке внимательно следите за процессом приготовления во избежание возгорания;
 - перед помещением продуктов в бумажной упаковке внутрь печи убедитесь, что Вы сняли все перевязочные нити;
 - при возникновении дыма или характерного запаха незамедлительно выключите печь и отсоедините ее от розетки. Держите дверцу закрытой, чтобы предотвратить распространение пламени (если оно имеется внутри);
 - не используйте устройство в качестве контейнера для хранения. Не оставляйте бумагу, посуду, продукты питания и прочее внутри устройства, когда оно не используется.
- Не разогревайте жидкости в закрытых контейнерах, так как они могут взорваться.
- Разогрев напитков в микроволновой печи может привести к внезапному, резкому вскипанию.
- Не жарьте продукты в микроволновой печи. Горячее масло может повредить устройство, посуду, а также представлять собой опасность серьезных ожогов кожи.
- Не разогревайте в микроволновой печи яйца в скорлупе либо сваренные вкрутую, так как они могут взорваться.
- Продукты с толстой кожурой, такие как картофель, кабачки, яблоки, необходимо протыкать тонкой иглой, прежде чем разогревать в микроволновой печи.
- Во избежание ожогов необходимо тщательно размешивать или взбалтывать содержимое бутылочек и баночек для кормления детей после разогрева в микроволновой печи и прежде, чем давать его детям.
- Посуда, в которой разогреваются продукты, также может ощутимо нагреваться. При извлечении блюд беритесь за специальные ручки (если таковые имеются), либо используйте прихватку (не входит в комплект).
- Используйте исключительно посуду, предназначенную для использования в микроволновой печи. Использование неподходящей посуды может повлечь за собой повреждение печи, а также нанести вред Вашему здоровью.
- К пользованию данным устройством не допускаются дети, лица с ограниченными физическими, сенсорными или умственными способностями, за исключением случаев, когда они находятся под прямым присмотром лица, непосредственно ответственного за их безопасность, либо этим лицом были даны подробные инструкции по пользованию устройством, а также разъяснены все меры предосторожности из данного руководства, равно как и возможные последствия их несоблюдения.
- Микроволновая печь должна быть установлена автономно, без непосредственного контакта со стенами или другими устройствами. Кроме того, всегда следите, чтобы вентиляционные отверстия устройства не были заблокированы.

Внимание: не устанавливайте микроволновую печь в непосредственной близости от мощных источников тепла, таких как кухонная плита, отопительная батарея или нагревательные приборы. Это может нанести устройству вред, а также лишить Вас права на бесплатное гарантийное обслуживание.

- Поверхность и дверца устройства могут ощутимо нагреваться при использовании, это нормальное явление.
- Не помещайте устройство в ограниченное пространство (шкафы, тумбы и т. д.). Это может привести к его перегреву.
- Данное устройство не предназначено для коммерческого использования. Использование допускается исключительно в личных, домашних целях.
- Не снимайте специальные удерживатели расстояния, находящиеся на задней и боковых сторонах устройства. Они необходимы для соблюдения минимально допустимого расстояния от устройства до окружающих объектов, стен и преград.
- При необходимости перемещения/транспортировки устройства предварительно излеките из него стеклянный поднос, а также другие незакрепленные части. Это поможет предотвратить повреждение устройства при перемещении.
- Помните о том, что при разогреве блюд, накрытых крышкой, во время ее открытия, наружу может резко вырваться пар. Будьте осторожны и избегайте ожогов.

Установка

- Перед включением убедитесь, что весь упаковочный материал удален с внешних частей устройства и из его полости.
- Микроволновая печь должна устанавливаться на ровной, стабильной поверхности.
- Не подвергайте устройство воздействию влаги, экстремальных температур, а также не устанавливайте его в непосредственной близости от взрывоопасных или легковоспламеняющихся веществ.
- Чтобы устройство нормально функционировало, необходимо обеспечить его достаточную вентиляцию. Оставляйте минимум 20 см свободного пространства от микроволновой печи до ближайшей преграды сверху и 5 см — по бокам. Задняя сторона должна располагаться вплотную к стене. Не загромождайте вентиляционные отверстия устройства и не снимайте подставку с нижней стороны.
- Не используйте устройство без стеклянного вращающегося подноса, ролика и вала, корректно установленных внутри полости устройства.
- Не удаляйте светло-коричневое слюдяное покрытие, прикрепленное внутри камеры печи для защиты магнетрона.
- Следите, чтобы провод питания не был заземлен, придавлен и не контактировал с горячими поверхностями, а также с острыми предметами.
- Розетка, к которой Вы подключили устройство, должна быть легкодоступна для экстренного отключения от нее устройства при необходимости.
- Устанавливайте устройство только в помещении.

Внимание:

- Проверьте устройство на наличие дефектов и повреждений, таких как некорректно установленная дверца, неисправный замок дверцы, внутреннее покрытие полости устройства, поврежденные или незафиксированные защелки

и петли, а также вмятины или царапины внутри полости или на дверце. При обнаружении дефектов или повреждений устройства незамедлительно прекратите его использование и обратитесь по месту его приобретения.

- Не устанавливайте печь над кухонной плитой или другими устройствами-источниками тепла. Если установите ее рядом или над источником тепла, печь может выйти из строя и гарантия будет аннулирована.

Инструкция по заземлению

Данное устройство требует заземления и оснащено специальным заземляющим проводом и штекером. Необходимо подключать устройство к корректно установленной и заземленной розетке. В случае короткого замыкания заземление уменьшает риск удара электрическим током с помощью отводящего провода. Настоятельно рекомендуется использовать отдельную розетку, выделенную специально для данного устройства, без подключения каких-либо дополнительных устройств. Во избежание пожара и удара электрическим током строго не рекомендуется использование с устройством удлинителей и переходников. Провода, находящиеся внутри кабеля питания, маркированы соответствующими цветами:

- Зеленый и желтый = заземление.
- Синий = нейтральный.
- Коричневый = под напряжением.

Внимание:

- Подсоединение устройства к не заземленной розетке может привести к поражению электрическим током.
- Если у Вас возникли вопросы о корректном заземлении, обратитесь к сертифицированному электрику.
- Производитель вправе не принять претензию в случае, если причиной выхода устройства из строя стало несоблюдение пользователем каких-либо правил или мер, изложенных в данном руководстве по эксплуатации.

Использование различных материалов

Материалы, которые можно использовать в микроволновой печи (при использовании режимов с микроволнами)

Посуда	Примечания
Столовая посуда	Только безопасная для использования в микроволновой печи посуда. Следуйте инструкциям производителя. Не используйте посуду с отбитыми краями или трещинами.
Стеклянные банки	Всегда снимайте крышку. Используйте только для нагрева еды до теплого состояния. Большинство стеклянных банок — нетермостойкие, и могут лопнуть.
Стеклянная посуда	Только термостойкая стеклянная посуда для печи. Убедитесь, что на ней нет металлической отделки. Не используйте блюда с отбитыми краями или трещинами.

Посуда	Примечания
Пакеты для приготовления пищи в печи	Следуйте инструкциям производителя. Не закрывайте пакеты с помощью металлических затяжек. Сделайте надрезы для выхода пара.
Бумажные тарелки и стаканы	Используйте их только для краткосрочного приготовления/разогрева пищи. Не оставляйте печь без присмотра во время приготовления/разогрева.
Бумажные полотенца	Используйте, чтобы накрывать еду для подогревания и поглощения жира. Используйте только для краткосрочного приготовления пищи и не оставляйте процесс приготовления без присмотра.
Пергаментная бумага	Используйте в качестве обертки для предотвращения разбрызгивания жира или для пропаривания.
Пластик	Только безопасный для использования в микроволновой печи. Следуйте инструкциям производителя. Должен иметь маркировку «Безопасен для использования в микроволновой печи». Некоторые пластиковые емкости размягчаются, так как еда внутри них нагревается. «Пакеты для варки» и плотно закрытые полиэтиленовые пакеты нужно разрезать или протыкать для вентиляции.
Пластиковая обертка	Только безопасная для использования в микроволновой печи. Используйте ее для сохранения влаги в еде во время приготовления. Не позволяйте пластиковой обертке соприкасаться с едой.
Термометры	Только безопасные для использования в микроволновой печи (термометры для мяса и леденцов).
Вощеная бумага	Используйте в качестве обертки для предотвращения разбрызгивания жира или для сохранения влаги.

Материалы, которые нельзя использовать в микроволновой печи (при использовании режимов с микроволнами)

Посуда	Примечания
Алюминиевая фольга	Может вызвать образование электрической дуги. Кроме того, при нагреве под микроволнами фольга разлагается и микро-частицы алюминия попадают в пищу.
Алюминиевый поднос	Может вызвать образование электрической дуги. Переложите еду в безопасное для использования в микроволновой печи блюдо.
Картонная продуктовая упаковка с металлической ручкой	
Металлическая посуда или посуда с металлической отделкой	Металл экранирует еду от микроволнового излучения. Металлическая отделка может вызвать образование электрической дуги.

Посуда	Примечания
Металлические зажимы для пакетов	Могут вызвать образование электрической дуги и воспламенение в печи.
Бумажные пакеты	Могут вызвать воспламенение в печи.
Пенопласт/полистирол	Может расплавиться или загрязнить внутреннюю поверхность под воздействием высокой температуры.
Древесина	Древесина высыхает, когда используется в микроволновой печи, и может потрескаться или расколоться.

Проверка посуды

- Налейте в безопасную для использования в печи емкость 250 мл воды и поставьте в микроволновую печь вместе с проверяемой посудой.
- Грейте на максимальной мощности в течение 1 минуты.
- Аккуратно коснитесь посуды. Если посуда значительно нагрелась, не используйте ее в микроволновой печи.
- Не превышайте время нагрева в 1 минуту.

Использование посуды при разных режимах работы

Посуда/материал	Микроволны	Гриль	Комбинированный
Керамика	Да	Да	Да
Пластик	Да	Нет	Нет
Стекло	Да	Да	Да
Пищевая пленка	Да	Нет	Нет
Решетка	Нет	Да	Да
Металл	Нет	Нет	Нет
Лакированная посуда	Нет	Нет	Нет
Бамбук/древесина/бумага	Нет	Нет	Нет

Технические характеристики

- Модель: EG-80.
- Торговая марка: DEXP.
- Параметры питания: 220–240 В ~ 50 Гц.
- Потребляемая мощность: 1280 Вт.
- Выходная мощность: 800 Вт.
- Внешние габариты: 456 × 264 × 326 мм.
- Внутренний объем: 20 л.
- 10 уровней мощности.
- Класс защиты от поражения электрическим током: I.
- Тип крепления шнура питания: Y.
- Степень защиты от влаги и пыли: IPX0.
- Область применения: бытовое.

Комплектация

- Устройство.
- Стеклоподдон.
- Кольцо для вращения поддона.
- Решетка.
- Руководство по эксплуатации.

Схема устройства

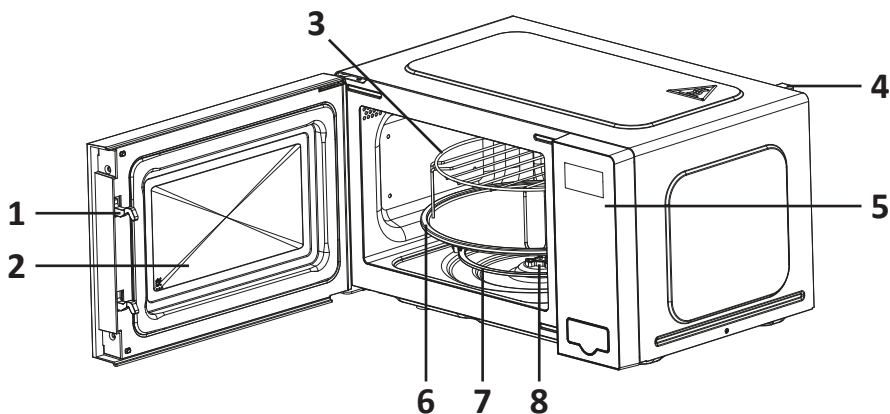

1. Система защитной блокировки дверцы.
2. Смотровое окошко.
3. Решетка.
4. Удерживатель расстояния.
5. Панель управления.
6. Стеклоподдон.
7. Кольцо для вращения поддона.
8. Ось вращения поддона.

Эксплуатация

Панель управления

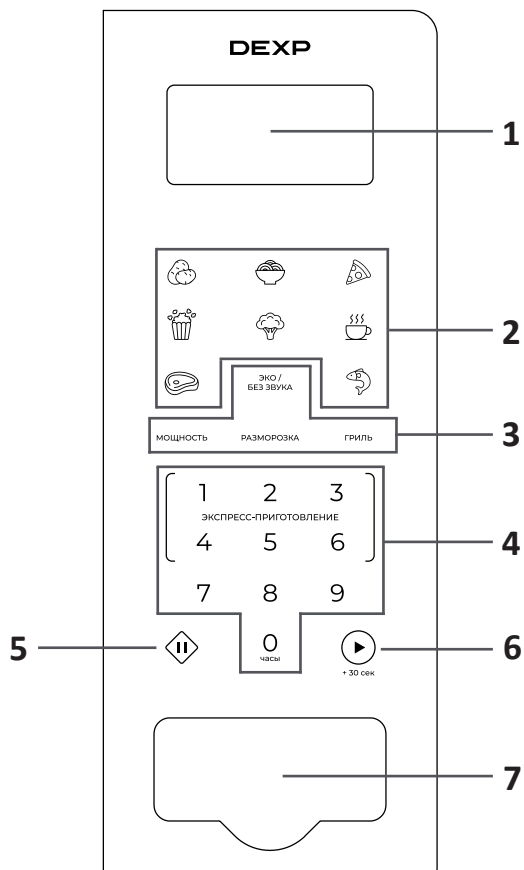



1. Дисплей.
2. Программы приготовления.
3. Функциональные кнопки.
4. Цифровой блок.
5. Кнопка «Сброс / Пауза / Блокировка от детей».
6. Кнопка «Старт / +30 сек».
7. Кнопка открывания дверцы.

Общие инструкции

- При подключении устройства к электросети раздастся звуковой сигнал, на дисплее отобразится «1:00», устройство перейдет в режим ожидания.
- Устройство имеет десять уровней мощности СВЧ-излучения: 10P – 100P соответственно. Нажимайте на кнопку «Мощность», чтобы выбрать желаемую мощность микроволновой печи.
- Нажимайте на кнопки 0–9 для ввода времени приготовления, максимальное допустимое значение составляет 99:99. После ввода времени приготовления нажмите на кнопку , чтобы начать работу.
- По истечении времени приготовления раздастся звуковой сигнал.

Производительность	Выходная мощность	Примечание
Очень высокая	90–100%	Для быстрого и тщательного приготовления
Высокая	70–80%	Для быстрого прогрева
Средняя	50–60%	Для приготовления на пару
Низкая	30–40%	Для разморозки
Очень низкая	10–20%	Для поддержания тепла

Примечания:

- Никогда не используйте решетку в режиме приготовления с помощью микроволн.
- При работе на максимальной мощности устройство автоматически снизит мощность спустя некоторое время, чтобы продлить срок службы.
- Если Вам необходимо перевернуть продукт во время приготовления, нажмите на кнопку , чтобы возобновить приготовление.
- Если Вам необходимо прервать приготовление до заданного времени, нажмите на кнопку  один раз, чтобы сбросить время во избежание непреднамеренного включения при следующем использовании.

Режим разморозки

Устройство имеет два режима разморозки — dEF1 и dEF2 для размораживания по весу и по времени соответственно.

1. Нажмите на кнопку «Разморозка», чтобы выбрать желаемый режим разморозки, на дисплее загорится соответствующий код программы.
2. Нажимайте на кнопки 0–9 для ввода времени приготовления или веса продукта. Максимальное допустимое значение времени составляет 99:99. Доступный диапазон веса составляет 100–1500 г.
3. Нажмите на кнопку , чтобы начать работу.
4. По окончании выполнения программы раздастся звуковой сигнал.









Примечания:

- Режим разморозки dEF1 предусматривает звуковой сигнал, оповещающий о необходимости перевернуть продукт во время размораживания, чтобы эффект был равномерным.

- Разморозка требует больше времени, чем обычное приготовление пищи.
- Если продукт можно без усилий разрезать ножом, процесс размораживания считается завершенным.
- Микроволны проникают в большинство продуктов примерно на 4 см.
- Размороженные продукты следует употребить как можно скорее. Повторная заморозка не рекомендуется.

Автоматические программы приготовления

1. Выберите желаемую программу автоматического меню и нажмите на соответствующую кнопку. Нажимайте на кнопку, чтобы выбрать нужный вес продукта.
2. После выбора веса продукта нажмите на кнопку , чтобы начать работу.
3. По окончании выполнения программы раздастся звуковой сигнал.

Обозначение	Программа	Описание
A.1	 Картофель	Доступный вес: 250, 500, 750 г
A.2	 Паста	Доступный вес: 50, 100, 150 г
A.3	 Пицца	Доступный вес: 200, 400 г
A.4	 Попкорн	Доступный вес: 100 г
A.5	 Овощи	Доступный вес: 200, 400, 600 г
A.6	 Напитки	Доступный вес: 1 (250 мл), 2 (500 мл), 3 (750 мл)
A.7	 Мясо	Доступный вес: 200, 400, 600 г
A.8	 Рыба	Доступный вес: 200, 400, 600 г

Примечание: рекомендуемая температура продуктов перед приготовлением составляет 20–25 °С. При более высокой или низкой температуре необходимо уменьшить или увеличить время приготовления.

Функция гриля

1. Нажимайте на кнопку «Гриль», чтобы выбрать желаемый режим гриля.
2. Нажимайте на кнопки 0–9 для ввода времени приготовления, максимальное допустимое значение составляет 99:99.
3. Нажмите на кнопку , чтобы начать работу.
4. По истечении времени приготовления раздастся звуковой сигнал.

Режим	Описание
G	Гриль. Приготовление происходит за счет нагревательного элемента. Подходит для приготовления тонких ломтиков мяса, сосисок, куриных крылышек с румяной корочкой.
C-1	Сочетание гриля и микроволн. Соотношение: 30% микроволны и 70% гриль.
C-2	Сочетание гриля и микроволн. Соотношение: 55% микроволны и 45% гриль.

Примечание: в режиме гриля все части устройства могут сильно нагреваться. При извлечении блюд используйте прихватки во избежание ожогов.

Режим ЭКО / Без звука

ЭКО

ЭКО-режим предназначен для экономии электроэнергии.

- В режиме ожидания нажмите на кнопку «ЭКО / Без звука», чтобы войти в ЭКО-режим. Подсветка дисплея погаснет.
- В ЭКО-режиме нажмите на любую кнопку, чтобы выйти из него. Дисплей загорится.

Без звука

- В режиме ожидания зажмите кнопку «ЭКО / Без звука», чтобы выключить звук устройства.
- Зажмите кнопку «ЭКО / Без звука» повторно, чтобы включить звук устройства.

Экспресс приготовление

Приготовление с вводом времени

1. В режиме ожидания используйте кнопки 1–6 для выбора времени приготовления (1–6 мин соответственно).
2. После выбора времени приготовления нажмите на кнопку , чтобы начать работу.
3. По окончании выполнения программы раздастся звуковой сигнал.

Приготовление без ввода времени

1. В режиме ожидания нажмите на кнопку , чтобы быстро начать работу.
2. Время по умолчанию составляет 30 сек. Нажимайте на кнопку, чтобы увеличить время приготовления на 30 сек. за раз.
3. По окончании выполнения программы раздастся звуковой сигнал.

Часы

Часы работают в 24-часовом формате.

1. В режиме ожидания зажмите кнопку «0 / Часы» на 3 секунды, чтобы войти в режим настройки часов.
2. Нажимайте на кнопки 0–9 для ввода времени.
3. Нажмите на кнопку , чтобы подтвердить установленное время и выйти из режима настройки часов.

Стоп

Кнопка  может быть использована для следующих операций:

- чтобы выйти из режима настройки и вернуться в режим ожидания;
- чтобы поставить на паузу работу микроволновки;
- чтобы отменить выбранную программу и вернуться в режим ожидания.



Старт/+30 секунд

Кнопка  может быть использована для следующих операций:

- чтобы начать работу после установки времени приготовления или веса продукта;
- чтобы увеличить время приготовления на 30 сек. за раз во время работы;
- чтобы возобновить работу после паузы.

Функция блокировки от детей

Данная функция предназначена для блокировки панели управления.

1. Зажмите кнопку  на 3 секунды, чтобы заблокировать панель управления.
2. Зажмите кнопку  повторно, чтобы разблокировать панель управления.

Уход и обслуживание

Регулярный уход и очистка устройства продлевают срок его службы. Очищайте микроволновую печь от различных загрязнений после каждого использования для предотвращения повреждения поверхности устройства, а также для его лучшей производительности.

Внимание! Обязательно отключите устройство от источника электропитания перед очисткой.

- Следите за тем, чтобы рабочая камера печи была чистой. Удаляйте загрязнения влажной тканью. Особо сильные загрязнения можно очистить с помощью мягкого моющего средства. Не используйте агрессивные чистящие средства во избежание повреждения поверхности.
- Внешние поверхности устройства очищайте влажной тканью. Во избежание повреждения рабочих деталей внутри печи не допускайте попадания воды в вентиляционные отверстия.
- Регулярно протирайте дверцу и окошко с обеих сторон, дверные уплотнители и прилегающие части влажной тканью. Не используйте абразивные чистящие вещества.
- Не используйте пароочиститель для очистки устройства.
- Следите за тем, чтобы панель управления не была мокрой. Протирайте ее мягкой, слегка влажной тканью. При очистке панели управления откройте дверцу печи, чтобы предотвратить ее случайное включение.
- Если дверца печи запотеваает внутри или снаружи, протрите ее мягкой тканью. Это может произойти, когда микроволновая печь работает в условиях повышенной влажности.
- Во избежание возникновения чрезмерного шума следует регулярно чистить дно рабочей камеры печи. Протирайте его с мягким моющим средством.
- Для того чтобы удалить стойкие запахи из печи, положите половину лимона в миску, добавьте 300 мл воды и подогрейте в течение 5 минут. Затем тщательно протрите рабочую камеру мягкой тканью.
- Если лампочка перегорела, обратитесь в сервисную службу для ее замены.

Правила и условия монтажа, хранения, перевозки (транспортировки), реализации и утилизации

- Устройство не требует какого-либо монтажа или постоянной фиксации.
- Хранение устройства должно производиться в упаковке в отапливаемых помещениях у изготовителя и потребителя при температуре воздуха от 5 °С до 40 °С и относительной влажности воздуха не более 80%. В помещениях не должно быть агрессивных примесей (паров кислот, щелочей), вызывающих коррозию.
- Перевозка устройства должна осуществляться в сухой среде.
- Устройство требует бережного обращения, оберегайте его от воздействия пыли, грязи, ударов, влаги, огня и т. д.
- Реализация устройства должна производиться в соответствии с местным законодательством.
- После окончания срока службы изделия его нельзя выбрасывать вместе с обычным бытовым мусором. Вместо этого оно подлежит сдаче на утилизацию в соответствующий пункт приема электрического и электронного оборудования для последующей переработки и утилизации в соответствии с федеральным или местным законодательством. Обеспечивая правильную утилизацию данного продукта, Вы помогаете сберечь природные ресурсы и предотвращаете ущерб для окружающей среды и здоровья людей, который возможен в случае ненадлежащего обращения. Более подробную информацию о пунктах приема и утилизации данного продукта можно получить в местных муниципальных органах или на предприятии по вывозу бытового мусора.
- При обнаружении неисправности устройства следует немедленно обратиться в авторизованный сервисный центр или утилизировать устройство.

Дополнительная информация

Manufacturer: Guangdong Welly Electrical Appliances Co., Ltd.
Fusha Industrial Park, Fusha Town, Zhongshan City, Guangdong Province, China.

Изготовитель: Гуандун Уэлли Электрикал Эпплайнсиз Ко., Лтд.
Промпарк Фуша, Фуша, г. Чжуншань, пров. Гуандун, Китай.

Сделано в Китае.

Импортер в России / уполномоченное изготовителем лицо: ООО «Атлас».
690068, Россия, Приморский край, г. Владивосток, проспект 100-летия Владивостока,
дом 155, корпус 3, офис 5.

Адрес электронной почты: atlas.llc@mail.dlogistix.com

Товар соответствует требованиям ТР ТС (ЕАЭС).

Спецификации, информация о продукте и его внешний вид могут быть изменены без предварительного уведомления пользователя в целях улучшения качества нашей продукции.



Товар изготовлен (мм.гггг.) / Тауар жасалған күні (аа.жжжж): _____ V.2

Производитель не несет гарантийных обязательств в следующих случаях:

- Истек Гарантийный срок.
- Если изделие, предназначенное для личных (бытовых, семейных) нужд, использовалось для осуществления предпринимательской деятельности, а также в иных целях, не соответствующих его прямому назначению.
- Производитель не несет ответственности за возможный материальный, моральный и иной вред, понесенный владельцем изделия и/или третьими лицами, вследствие нарушения требований руководства пользователя при использовании, несоблюдения рекомендаций по установке и обслуживанию изделия, правил подключения (короткие замыкания, возникшие также в результате воздействия несоответствующего сетевого напряжения, как на само изделие, так и на изделия, сопряженные с ним), хранении и транспортировки изделия.
- Все случаи механического повреждения: сколы, трещины, деформации, следы ударов, вмятины, замятия и др., полученные в процессе эксплуатации изделия.
- Имеются следы сторонней модификации, несанкционированного ремонта лицами, не уполномоченными для проведения таких работ. Если дефект вызван изменением конструкции или схемы изделия, подключением внешних устройств, не предусмотренных Производителем, использованием устройства, не имеющего сертификата соответствия согласно местному законодательству.
- Если дефект изделия вызван действием непреодолимой силы (природных стихий, пожаров, наводнений, землетрясений, бытовых факторов и прочих ситуаций, не зависящих от Производителя), либо действиями третьих лиц, которые Производитель не мог предвидеть.
- Дефект вызван попаданием внутрь изделия посторонних предметов, инородных тел, веществ, жидкостей, насекомых или животных, воздействием агрессивных сред, высокой влажности, высоких температур, которые привели к полному или частичному выходу из строя изделия.
- Отсутствует или не соответствует идентификация изделия (серийный номер). Если повреждения (недостатки) вызваны воздействием вредоносного программного обеспечения; установкой, сменой или удалением паролей (кодов), приведшим к отсутствию доступа к программным ресурсам изделия, без возможности их сброса/восстановления, ввиду отсутствия предоставления данной услуги поставщиком ПО.
- Если дефекты работы вызваны несоответствием стандартам или техническим регламентам питающих, кабельных, телекоммуникационных сетей, мощности радиосигнала, в том числе из-за особенностей рельефа и других подобных внешних факторов, использования изделия на границе или вне зоны действия сети.
- Если повреждения вызваны использованием нестандартных (неоригинальных) и/или некачественных (поврежденных) расходных материалов, принадлежностей, запасных частей, элементов питания, носителей информации различных типов (включая CD, DVD диски, карты памяти, SIM-карты, картриджи).
- Если недостатки вызваны получением, установкой и использованием несовместимого контента (мелодии, графика, видео и другие файлы, приложения Java и подобные им программы).
- На ущерб, причиненный другому оборудованию, работающему в сопряжении с данным изделием.

Гарантийный талон

SN/IMEI: _____

Дата постановки на гарантию: _____

Производитель гарантирует бесперебойную работу устройства в течение всего гарантийного срока, а также отсутствие дефектов в материалах и сборке. Гарантийный период исчисляется с момента приобретения изделия и распространяется только на новые продукты.

В гарантийное обслуживание входит бесплатный ремонт или замена элементов, вышедших из строя не по вине потребителя в течение гарантийного срока при условии эксплуатации изделия согласно руководству пользователя. Ремонт или замена элементов производится на территории уполномоченных сервисных центров.

Срок гарантии: 24 мес.

Срок эксплуатации: 120 мес.

Актуальный список сервисных центров по адресу:

<https://www.dns-shop.ru/service-center/>

Гарантийные обязательства и бесплатное сервисное обслуживание не распространяются на перечисленные ниже принадлежности, входящие в комплектность товара, если их замена не связана с разборкой изделия:

- Элементы питания (батарейки) для ПДУ (Пульт дистанционного управления).
- Соединительные кабели, антенны и переходники для них, наушники, микрофоны, устройства «HANDS-FREE»; носители информации различных типов, программное обеспечение (ПО) и драйверы, поставляемые в комплекте (включая, но не ограничиваясь ПО, предустановленным на накопитель на жестких магнитных дисках изделия), внешние устройства ввода-вывода и манипуляторы.
- Чехлы, сумки, ремни, шнуры для переноски, монтажные приспособления, инструменты, документацию, прилагаемую к изделию.
- Расходные материалы и детали, подвергающиеся естественному износу.



