

# Пайдалану бойынша нұсқаулық

---

Газ плитасы  
G35-2

**DEXP**



<b>ҚҰРЫЛҒЫ МАҚСАТЫ .....</b>	<b>4</b>
<b>САҚТЫҚ ШАРАЛАРЫ.....</b>	<b>4</b>
<b>ЖИНАҚТАЛЫМ .....</b>	<b>6</b>
<b>ҚҰРЫЛҒЫ СХЕМАСЫ .....</b>	<b>7</b>
<b>ОРНАТУ .....</b>	<b>8</b>
Жану өнімдерін бұру .....	10
Аяқтарды реттеу .....	10
Пісіру панель торының резеңке аяқтарын орнату .....	11
Қосылу .....	12
<b>ПАЙДАЛАНУШЫ НҰСҚАУЛЫҒЫ .....</b>	<b>14</b>
Бірінші рет қолданған кезде .....	14
Пайдалану кезінде.....	14
Жанарғылар .....	15
Дұрыс ыдысты таңдау .....	16
Басқару тақтасы .....	17
Сағат.....	18
Таймер .....	19
Артқы жарық.....	19
Желдеткіш .....	20
Оттықтардың жанарғыларын өртеу .....	20
Тұмшапеш.....	21
Ұсыныстар.....	23
<b>КҮТІМ ЖӘНЕ ҚЫЗМЕТ КӨРСЕТУ .....</b>	<b>25</b>
Шамды ауыстыру.....	25
Пісіру панелін тазалау .....	25
Тұмшапешті тазалау.....	25
<b>ЫҚТИМАЛ АҚАУЛАР ЖӘНЕ ОЛАРДЫ ЖОЮ ТӘСІЛДЕРІ.....</b>	<b>26</b>
<b>ТЕХНИКАЛЫҚ СИПАТТАМАЛАРЫ .....</b>	<b>27</b>
<b>МОНТАЖДАУ, САҚТАУ, ТАСЫМАЛДАУ (ТАСУ), ӨТКІЗУ ЖӘНЕ</b>	
<b>КӘДЕГЕ ЖАРАТУ ЕРЕЖЕЛЕРІ МЕН ШАРТТАРЫ.....</b>	<b>28</b>
<b>ҚОСЫМША АҚПАРАТ .....</b>	<b>29</b>

# Құрметті сатып алушы!

Біздің өнімдерді таңдағаныңыз үшін рахмет.

Біз сізге жоғары сапа, функционалдылық және дизайн талаптарына сәйкес әзірленген және жасалған бұйымдар мен құрылғыларды ұсынуға қуаныштымыз. Пайдалануды бастамас бұрын, сіздің қауіпсіздігіңізге қатысты маңызды ақпаратты, сондай-ақ өнімді дұрыс пайдалану және күту бойынша ұсыныстарды қамтитын осы нұсқаулықты мұқият оқып шығыңыз. Осы нұсқаулықтың сақталуына назар аударыңыз және оны өнімді одан әрі пайдалану кезінде анықтамалық материал ретінде пайдаланыңыз.

## ҚҰРЫЛҒЫ МАҚСАТЫ

Плита дайын тағамдар мен тамақты дайындауға, сондай-ақ жылытуға арналған.

## САҚТЫҚ ШАРАЛАРЫ

- Құрылғыны қолданар алдында осы пайдалану бойынша нұсқаулықты мұқият оқып шығыңыз және оны болашақта өңдеу үшін сақтаңыз.
- Плитаның қызмет ету мерзімі — 10 жыл, содан кейін плитаны одан әрі пайдалану мүмкіндігі мен мерзімін немесе оны ауыстыру қажеттілігін анықтау үшін тұрмыстық газ плиталарын қадағалайтын ұйымға хабарласу қажет.
- Құрылғы коммерциялық мақсатта пайдалануға арналмаған. Бұл құрылғы тұрмыстық жағдайларда пайдалануға арналған.
- Плитаны тек тағамдарды пісіру және жылыту үшін пайдаланыңыз. Плитаны жылыту сияқты басқа мақсаттарда пайдалануға тыйым салынады.
- Құрылғы балалар мен физикалық, сенсорлық немесе ақыл-ой қабілеті шектеулі адамдар үшін, олардың қауіпсіздігіне жауапты басқа адамдар бақылайтын жағдайларды қоспағанда, пайдалануға арналмаған. Балаларға құрылғымен ойнауға рұқсат бермеңіз.
- Барлық орау материалдарын (пластик пакеттері, пенопласт төсемдері және т.б.) балалардың қолы жетпейтін жерде сақтаңыз. Қаптама материалдары балаларға қауіп төндіруі мүмкін.
- Құрылғыны қуат көзіне қоспас бұрын, электр желісінің параметрлері құрылғының сипаттамаларына сәйкес келетініне көз жеткізіңіз.
- Орнату алдында жергілікті тарату желілерінің сипаттамалары (газдың түрі мен қысымы) құрылғының сипаттамаларына сәйкес келетіндігін тексеру қажет.
- Сатып алушы осы нұсқаулықта көрсетілген желідегі газ қысымының және электр желісінің кернеуінің параметрлерін қамтамасыз етуге міндеттенеді. Газ желісінің параметрлері жоғарылаған кезде редукторды орнату қажет. Электр желісінің жоғары параметрлері немесе тұрақсыз электрмен жабдықтау кезінде электр энергиясының кернеу тұрақтандырғышын орнату қажет. Өнімнің істен шығуына әкеп соққан желілердің қажетті параметрлері сақталмаған немесе қамтамасыз етілмеген жағдайда, осы өнімге кепілдік міндеттемелері алынып тасталады.
- Жалпы газ беру краны оңай қол жетімді жерде болуы керек. Егер плита пайдаланылмаса, кранды жабу керек.

- Сұйытылған газ баллондарын әрқашан тігінен сақтаңыз. Әйтпесе, сұйытылған газ плитаға түсіп, плитаның өртенуіне және зақымдалуына әкелуі мүмкін.
- Пайдаланған кезде плита қатты қызады. Сақ болыңыз және қыздыру бөліктеріне (оттықтар, ішкі беттер және тұмшапештің қыздыру элементтері) қол тигізбеңіз.
- Жақын тұрған электр құрылғыларының қуат сымдары тұмшапештің есігінен қауіпсіз қашықтықта екеніне көз жеткізіңіз. Жұмыс кезінде есік қызады және қуат сымдарының оқшаулауы онымен байланыста еруі мүмкін. Бұл қысқа тұйықталуға әкелуі мүмкін.
- Оттықтардың зақымдануы (жарықшақтар, жарықтары, деформациялары) бар плитаны пайдалануға тыйым салынады.
- Ыстық өсімдік майы немесе май тез тұтанғыш. Оларды қараусыз қалдырмаңыз. Өрт болған жағдайда өртті сумен сөндірмеңіз! Алдымен оттықты өшіріңіз, содан кейін жалынды тығыз төсек жапқышпен немесе ауа өткізбейтін ұқсас заттармен сөндіріңіз.
- Газ оттығын қосуға тыйым салынады, егер оған ыдыс-аяқ орнатылмаған болса — құрылғы және оның үстінде орналасқан сорғыш зақымдалуы немесе тұтануы мүмкін. Оттыққа бос ыдыстарды қоймаңыз.
- Әрқашан қаңылтыр табаларын, торды және басқа пісіру ыдыстарын жұмыс камерасына дейін орнатыңыз. Әйтпесе, олар пеш есігінің әйнегі жабылған кезде оны сызып тастауы мүмкін.
- Пайдалану барысында механикалық зақымдануға, бөгде заттардың, сұйықтықтар мен жануарлардың кіруіне жол бермеңіз.
- Плитаны пайдалану бөлмедегі температура мен ылғалдылықтың жоғарылауына әкеледі. Плитаны пайдалану кезінде бөлменің жеткілікті желдетілуіне ерекше назар аудару керек: табиғи желдеткіш саңылауларды жаппаңыз немесе арнайы желдеткіш құрылғыларды пайдаланбаңыз (мысалы, плитаның үстіндегі сорғыш). Плитаны қарқынды және ұзақ уақыт пайдаланған кезде қосымша желдету қажет болуы мүмкін, бұл жағдайда терезені ашу немесе арнайы желдеткіш құрылғыны жоғары қуатқа қосу қажет.
- Тұмшапештің есігін орындық немесе сөре ретінде пайдалануға тыйым салынады. Есікке отырмаңыз немесе заттарды қоймаңыз.
- Плитаны тұмшапештің есігінің тұтқасынан тасуға тыйым салынады.
- Мезгіл-мезгіл (кем дегенде жарты жылда бір рет) қуат сымы мен икемді газ құбырының күйін тексеріңіз. Жарықтар, балқу іздері, материалдың қатаюы түріндегі ақауларға жол берілмейді. Қуат сымы зақымдалған кезде оны ауыстыруды білікті қызметкерлер жүргізуі керек.
- Біліктілігі жоқ жөндеу кезінде плита қауіп көзі болуы мүмкін. Сондықтан жөндеуді тек уәкілетті қызмет көрсету орталығының маманы жүргізуі керек. Егер плита ақаулы болса, ашаны розеткадан алыңыз немесе сақтандырғыш қорабындағы тиісті сақтандырғышты өшіріңіз, газ беруді тоқтатыңыз. Уәкілетті қызмет көрсету орталығына хабарласыңыз.
- Қызмет көрсетуді бастамас бұрын пешті электр желісінен ажыратуды ұмытпаңыз. Қуат сымының ашасын розеткадан плитаның барлық қыздыру элементтерін өшіргеннен кейін ғана алуға болады.

- Қосылыстардың тығыздығын тексеруге және сіріңке мен басқа да ашық оттың көмегімен газдың ағып кетуін іздеуге тыйым салынады.
- Егер бөлмеде газдың иісі сезілсе немесе газ желісінің ақаулары туындаған жағдайда қажет:
  - Газ құбырын жабыңыз немесе газ баллонын жабыңыз.
  - Ашық отты сөндіріңіз.
  - Сіріңке жағуға болмайды, темекі шекпеңіз.
  - Шамдар мен электр құрылғыларын қосуға/өшіруге болмайды.
  - Бөлмені жақсы желдетіңіз — терезелерді ашыңыз.
  - Бұл туралы дереу қызметке хабарлаңыз немесе төтенше газ қызметіне хабарласыңыз.

## ЖИНАҚТАЛЫМ

- Құрылғы.
- Тұмшاپеш торы.
- Қаңылтыр таба.
- Тұтқалы таба.
- Аяқтар (4 дана).
- Пайдалану бойынша нұсқаулық.

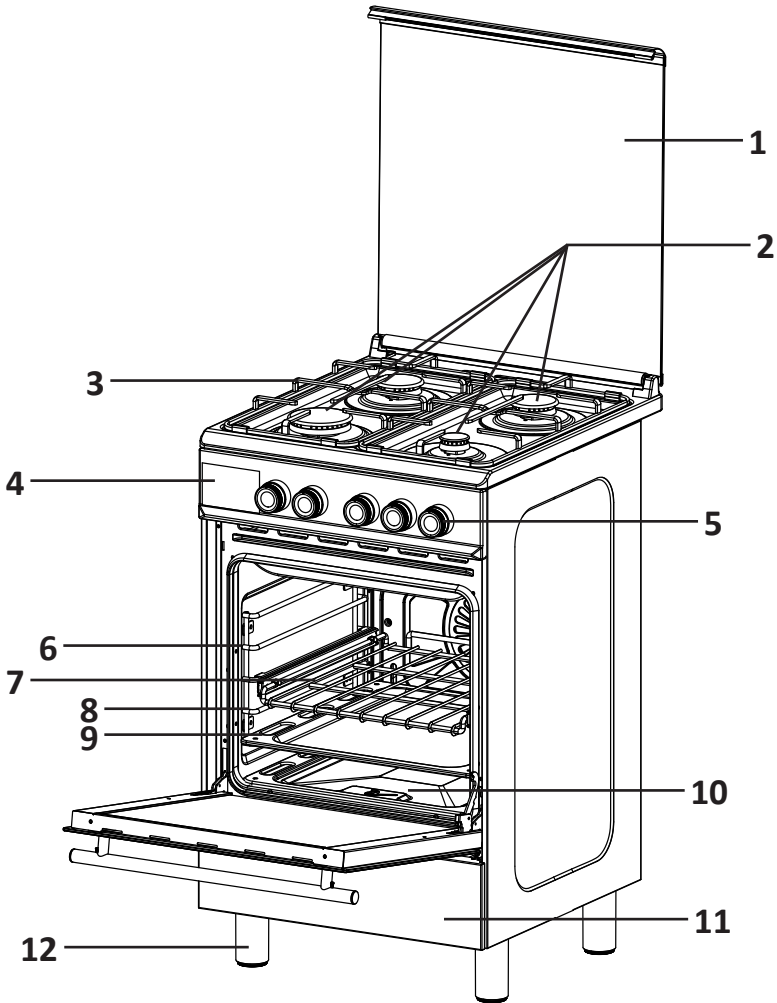

1. Шыны қақпақ.
2. Пісіру панелінің оттықтары.
3. Пісіру панелінің торы.
4. Басқару тақтасының сенсорлық дисплейі.
5. Басқару тақтасындағы оттық реттегіштері.
6. Сым бағыттағыштар
7. Тұшпапеш торы.
8. Телескоптық бағыттағыштар.
9. Қаңылтыр таба.
10. Тұшпапештің жанарғысы.
11. Ыдыс-аяқты сақтауға арналған жәшік.
12. Аяқтар.

## Қауіпті!

- Бұл құрылғы жақсы желдетілетін жерлерде қауіпсіздік талаптарына сәйкес орнатылуы керек.
- Орнатпас бұрын электр және газ желілері құрылғының талаптарына сәйкес келетініне көз жеткізіңіз.
- Кемелер мен доңғалақтағы үйлерге орнатқан кезде құрылғыны жылытқыш ретінде пайдаланбаңыз.
- Газ және электр кәбілдері құрылғыға тиіп кетпеуі керек.

## Назар аударыңыз!

- Құрылғыны орнатуды білікті маман жүргізуі керек.
- Құрылғыны қолданар алдында барлық қаптаманы алыңыз.
- Құрылғыны орнатпас бұрын газ және электр кәбілдерінің зақымдалмағанына көз жеткізіңіз. Әйтпесе, оларды ауыстыру туралы қызмет көрсету орталығына хабарласыңыз.
- 75 °С-тан жоғары температураға төтеп бере алатын материалдарды таңдаңыз.
- Плитаны орнату кезінде ең аз қашықтықты сақтау төмендегі схемада көрсетілген. Плитаның артқы қабырғасы қабырға бетінен 50 мм қашықтықта орналасуы керек. Жұмыс үстелі мен ас үй сорғышының арасындағы қашықтық кемінде 65 см болуы керек.

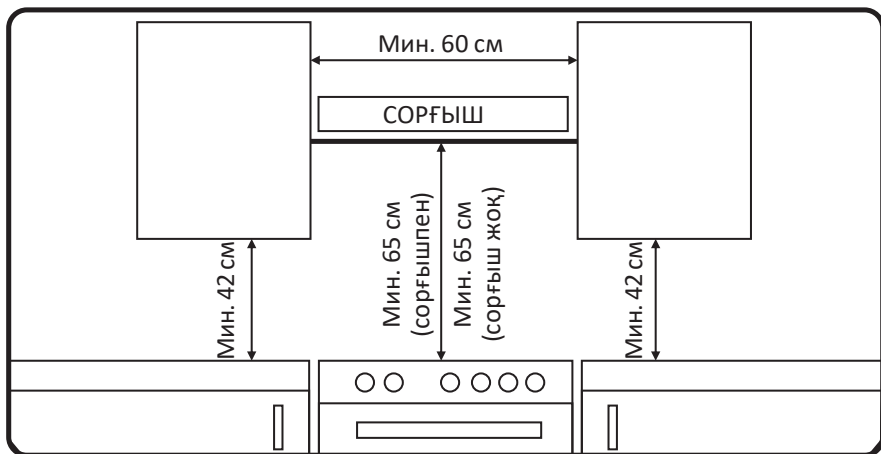

- Егер өрт кездейсоқ сәндірілсе (мысалы, өтпе жел), газды өшіріңіз және жанарғыны кем дегенде 1 минут жағуға болмайды.
- Құрылғыны пайдалану бөлмедегі температура мен ылғалдылықтың жоғарылауына әкеледі. Ас үйдің дұрыс желдетілетініне көз жеткізіңіз: желдеткіш саңылауларды жаппаңыз немесе ауа сорғышты орнатыңыз.
- Газ плитасының қалыпты жұмыс істеуі үшін бөлмеге табиғи түрде газды жағу үшін жеткілікті ауа ағыны қажет.

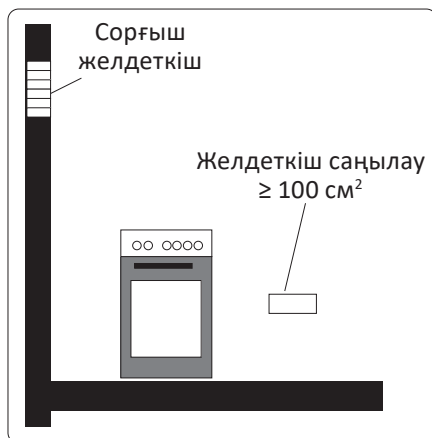

- Бөлмеге ауа ағыны сыртқы қабырғалардағы тесіктер арқылы тікелей түсуі керек.
- Желдеткіш саңылаулардың ауданы кемінде  $100 \text{ см}^2$  болуы керек (бір немесе бірнеше тесік жасауға болады).
- Бұл тесіктер ішінен де, сыртынан да кедергі жасамайтындай етіп жасалуы керек және жану өнімдерінің шығуына қарама-қарсы еденге жақын орналасуы керек. Егер мұндай жүйені құрылғы орнатылған бөлмеде іске асыру мүмкін болмаса, бұл бөлме жатын бөлме немесе қауіпті орта болмаса және талаптарға сәйкес желдетілсе, қажетті ауа көрші бөлмеден келуі мүмкін.
- Құрылғыны ұзақ уақыт пайдалану бөлмені қосымша желдету қажеттілігін тудыруы мүмкін.
- Плита еденге орнатуға арналған. плитаны тұғырға орнатуға жол берілмейді.
- Қызып кетпес үшін плитаны жалған панельдің артына қоймаңыз.
- Пештің жанында орналасқан жиһаз ыстыққа төзімді және  $75 \text{ }^\circ\text{C}$  және одан жоғары температураға төтеп беруі керек.
- Ас үй сүлгілері, перделер және т.б. плитадан олардың тұтануын болдырмайтын қауіпсіз қашықтықта болуы керек.
- плитаны орнату орнындағы қабырға жанбайтын материалдан жасалуы керек.

## ЖАНУ ӨНІМДЕРІН БҰРУ

Газ плиталары жану өнімдерін мұржаларға тікелей қосылған сорғыштар арқылы немесе сыртқа шығаруы керек. Сорғышты орнату мүмкін болмаған жағдайда, ауа алмасуды қамтамасыз ету үшін желдеткіш саңылаулары болған жағдайда, сыртқы қабырғаға немесе терезеге бекітілген сорғыш желдеткішті пайдалану ұсынылады.

Шығару желдеткіші ауа алмасуды сағат сайын оның көлемінен 3–5 есе қамтамасыз ету үшін жеткілікті күшті болуы керек.

## АЯҚТАРДЫ РЕТТЕУ

1. Аяқтарды орнату үшін негізге қол жеткізу үшін пешті полистирол қаптамасының немесе ұқсас материалдың үстіне қойыңыз.
2. Төменде көрсетілгендей негізге мықтап бұрап, 4 аяқты орнатыңыз.
3. Аяқтарды сағат тілімен немесе қарсы бұру арқылы плитаны тұралаңыз.

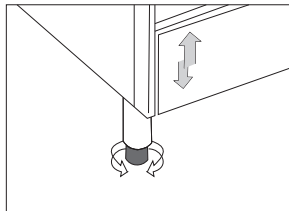
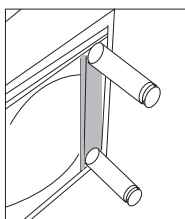
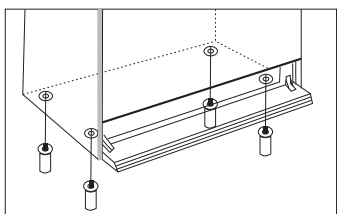

### НАЗАР АУДАРЫҢЫЗ!

- Аяқтарға зақым келтірмеу үшін әрқашан плитаны басқа адаммен бірге көтеріңіз.
- Плитаны сүйремеңіз. Аяқтар еденге тимейтіндей етіп көтеріңіз.
- Плитаны есік тұтқаларынан көтермеңіз.

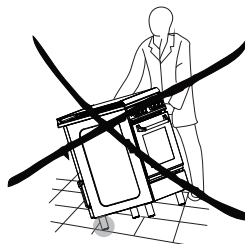
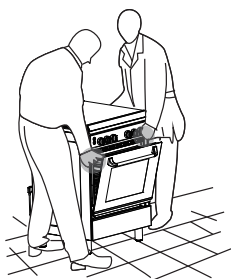

## ПІСІРУ ПАНЕЛЬ ТОРЫНЫҢ РЕЗЕҢКЕ АЯҚТАРЫН ОРНАТУ

1. Тордың алдыңғы және артқы жағына екі резеңке аяқты орнатыңыз. Аяқтарды солға және оңға орнатудың қажеті жоқ.

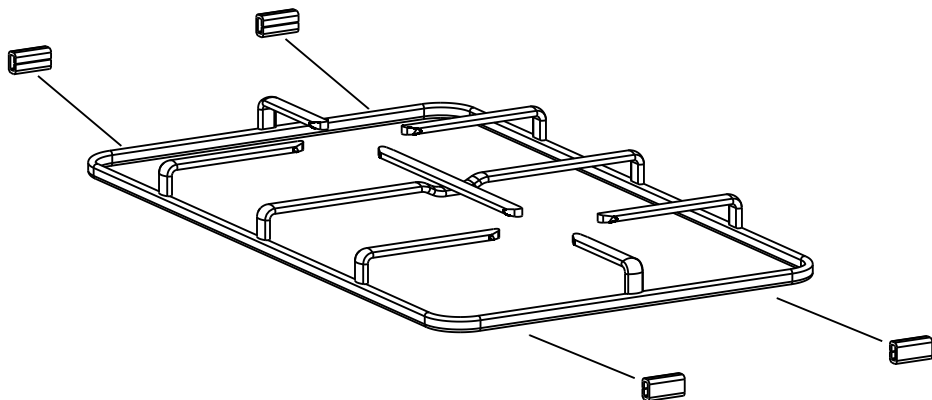

2. Аяқтарды бір-бірінен біршама қашықтықта орнатыңыз.

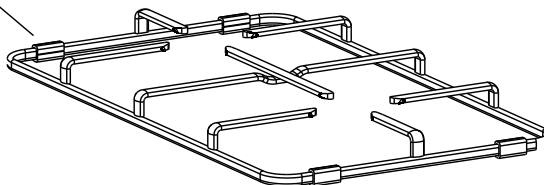
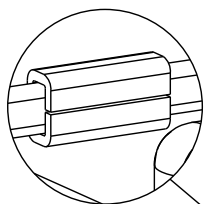

### НАЗАР АУДАРЫҢЫЗ!

- Плитаны газбен жабдықтау жүйесіне қосуды тек газ плиталарын орнатуға және қызмет көрсетуге лицензиясы бар ұйымның білікті маманы жүргізуі керек.
- Плитаны электрмен жабдықтау жүйесіне қосуды электр монтаждау жұмыстарын жүргізуге рұқсат беру құжаттары бар маман жүргізуі тиіс.
- Қосылу алдында шебер реттегіштерді «Жабық» күйіне орнатуға міндетті.
- Плитаны қосқан кезде орнату талоны толтырылуы керек. Егер плитаны газдың басқа түріне реттеу жүргізілсе, шебер орнату талонында және плитаны таңбалауда тиісті белгі қоюға міндетті.

### Газ желісіне немесе баллонға қосылу

- Сіз сатып алған плита арнайы орнатуды және газбен жабдықтау жүйесіне қосылуды қажет етеді. Қосылу осы нұсқаулыққа сәйкес орындалуы керек. Дұрыс емес байланыстың зақымдануы сізді құрылғыға кепілдік беру құқығынан айырады.
- Құрылғыны мұржаға қоспаңыз.
- Бөлменің жеткілікті желдетілуін қамтамасыз етіңіз.
- Қосылу алдында қосылу шарттарының (газдың түрі мен қысымы) құрылғының техникалық сипаттамаларына сәйкес келетіндігін тексеріңіз.
- Егер жеткізу желісіндегі табиғи газдың қысымы рұқсат етілген ең жоғары мәннен асып кетсе, қысымды белгіленген мәнге дейін төмендететін газ редукторын орнату қажет.
- Пластинаны газ желісіне өткізгіш құбыршекпен (болат немесе икемді торламада және т.б.) жалғаған кезде оқшаулағыш кірістіруді қолдану керек. Кірістіру краннан кейін пәтер ішіндегі газ құбырына орнатылады. Пластинаны газ желісіне өткізбейтін құбыршекпен (резеңке) жалғаған кезде арнайы оқшаулағыш кірістіруді қолдану талап етілмейді.
- Бекіту құбыршегі, арнайы оқшаулағыш кірістіру және газ қысымын реттегіш жеткізу жиынтығына кірмейді.
- Плитаны газ желісіне немесе баллонға қосу келесі талаптарды қанағаттандыратын икемді құбыршектің көмегімен орындалуы керек:
  - Сіздің аймағыңыздағы ТНҚА сипаттамаларының сәйкестігі.
  - Дайындалған күні мен қызмет ету мерзімін көрсететін құжаттың болуы.
  - Ұзындығы 1 м аспайды.
  - Бүкіл ұзындығы бойынша тексеруге қол жетімділік.
  - Мұржаның ыстық ауа аймағынан тыс орналасуы.

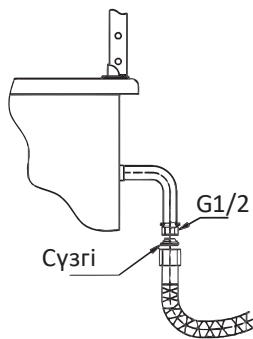

Құбыршек арқылы қосылу

- Мұржаның жанасуын болдырмау.
- Иілу мен ілмектердің пайда болуын болдырмау, күшті иілу мен созылу күштерінің болмауы.
- Жылжымалы объектілер мен өткір жиектері бар заттарға қол тигізбеу.

### **НАЗАР АУДАРЫҢЫЗ!**

- Егер зақымдалған болса, құбыршекті толығымен ауыстыру керек, жөндеуге болмайды.
- Құбыршектің зақымдануын және дұрыс қосылуын үнемі тексеріп отырыңыз.
- Құбыршекті ауыстыру жыл сайын ұсынылады.

## **Электр желісіне қосылу**

- Электр желісіне қосылуды білікті электрик жүзеге асыруы керек.
- Құрылғы жерге қосылуы керек.
- Құрылғы 220–240 В ~ 50 Гц қуат көзіне қосылуы керек.
- Сымдар келесі түс кодына сәйкес белгіленеді:
  - Жасыл/сары = Жерге қосу.
  - Көгілдір = Нөл.
  - Қоңыр = Фаза.
- Сары/жасыл сым «Е» әрпімен немесе «Жерге қосу» белгісімен белгіленген терминалға қосылуы тиіс.
- Плитаны орнатқаннан кейін аша мен желілік сым кез келген уақытта ажырату үшін қол жетімді болуы керек және қызуға ұшырамауы керек.
- Плитаны розетка плитаның үстінде болатындай етіп орналастыруға болмайды.
- Плитаның қуат сымы плита қосылған розеткаға жету үшін жеткілікті ұзын болуы керек.
- Плитаны қосқаннан кейін оттықтардың жұмысын тексеріңіз. Жалын тегіс, серпіліссіз және үзіліссіз болуы керек.

## ПАЙДАЛАНУШЫ НҰСҚАУЛЫҒЫ

### БІРІНШІ РЕТ ҚОЛДАНҒАН КЕЗДЕ

- Пешті қолданар алдында пештің ішіндегісін алып тастап, плита мен керек-жарақтарды жылы сабынды сумен шайып, жұмсақ шүберекпен құрғатыңыз.
- Консервациялау материалдарын кетіру үшін бірінші рет қолданар алдында бос тұмшапешті 180 °C температурада 2 сағат бойы жылыту ұсынылады. Бұл жағдайда олардың күйіп кетуінен иіс пен шамалы түтін пайда болуы мүмкін. Бұл ақау емес. Бөлмені желдетіңіз. Пеш салқындағаннан кейін оны жылы сабынды сумен сүртіңіз.

### ПАЙДАЛАНУ КЕЗІНДЕ

- Тұрақсыз немесе деформацияланған ыдыстарды оттықтарға қоймаңыз, себебі бұл сұйықтықтың төгілуіне әкелуі мүмкін, бұл апатқа әкелуі мүмкін. Майды пайдаланып тағам жасағанда өте сақ болыңыз.
- плитаның қақпағы жабық күйінде оттықтарды шаңнан қорғауға арналған, ал ашық күйінде қабырғаларды май шашырауынан қорғауға арналған.
- Қақпақты басқа мақсаттарда пайдаланбаңыз. Жаппас бұрын әрқашан қақпақты тазалаңыз.
- Шыны қақпақ оңай тазалау үшін алынбалы болып табылады.
- Пісіру панелін пайдалану кезінде қақпақты жаппаңыз.
- Қақпақты жаппас бұрын вок адаптерін алып тастағаныңызға көз жеткізіңіз.
- Пайдалану аяқталғаннан кейін барлық реттегіштердің «Жабық» күйде екеніне көз жеткізіңіз.
- Грильде немесе торда пісіру кезінде әрқашан тұтқалы табаны пайдаланыңыз. Майдың күйіп кетуіне және жағымсыз иістің пайда болуына жол бермеу үшін тұтқалы табаға аздап су құйыңыз.
- Азық-түлік пен май жиналып қалмас үшін және өрт қаупін тудырмаc үшін тұтқалы табаны үнемі тазалаңыз.
- Пісіруді бастамас бұрын, түтін мен ықтимал өрттің алдын алу үшін тұмшапештің бетінде тамақ қалдықтары мен төгілген сұйықтықтардың жоқтығына көз жеткізіңіз.
- Тордың тұмшапешке дұрыс салынғанына көз жеткізіңіз.

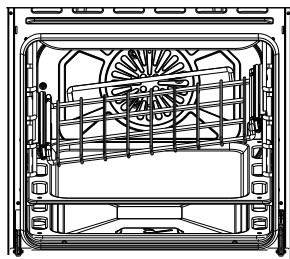
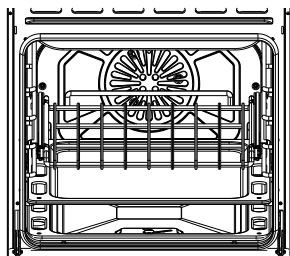

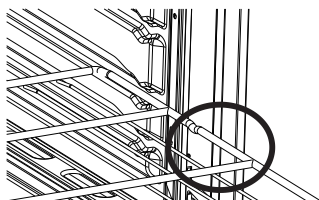
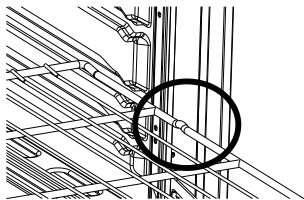

- Газ тұмшашеші ауа қозғалысынан қызады. Ешқандай жағдайда тұмшашештің түбіндегі тесіктерді жаппаңыз.
- Тұмшашештің бүйірлерін алюминий фольгамен, әсіресе газ тұмшашешінің түбіндегі тесіктің түбімен жаппаңыз.
- Тұтануды жеңілдету үшін ыдыстарды торға қоймас бұрын жанарғыны жағыңыз. Жалынның тұрақты екеніне көз жеткізіңіз.
- Ыдыс-аяқты алып тастамас бұрын әрқашан жалынды азайтыңыз немесе өшіріңіз.
- Қыздырғыш қақпақтарының дұрыс орнатылғанына көз жеткізіңіз.

## ЖАНАРҒЫЛАР



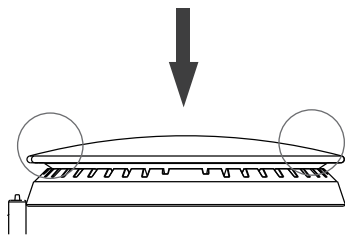
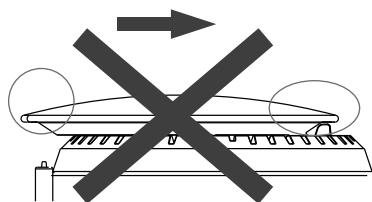
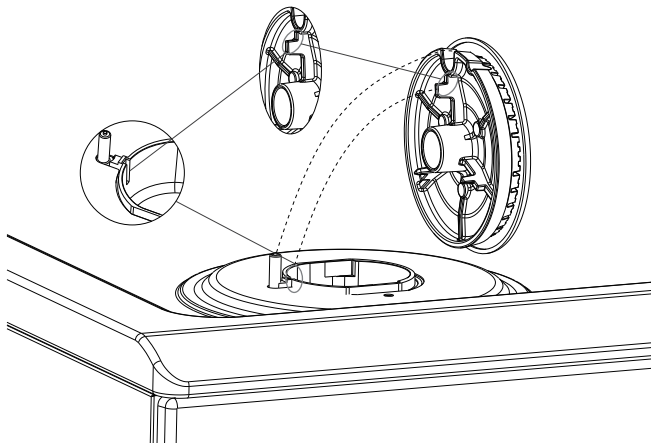

**Назар аударыңыз!** Жанарғылардың дұрыс орнатылғанына көз жеткізіңіз.



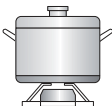
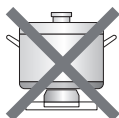

## ДҰРЫС ЫДЫСТЫ ТАҢДАУ

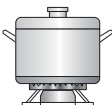
### НАЗАР АУДАРЫҢЫЗ!

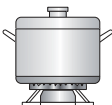
- Жанғыш материалдарды құрылғының жанына қоймаңыз.
- Тез бұзылатын өнімдерді, пластикалық ыдыстарды және басқа заттарды құрылғының үстінде және астында орналастырмаңыз.
- Аэрозольдерді жұмыс істеп тұрған құрылғының жанына шашпаңыз.
- Реттегіштер құрылғы пайдаланылмаған кезде «Жабық» күйінде болуы керек.

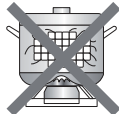
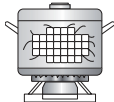
	✘		✔
	Ыдыс-аяқты жанарғының шетіне қоймаңыз, ол аударылып кетуі мүмкін	Кәстрөлді әрқашан ортасына қойыңыз	
	Үлкен диаметрлі ыдыстарды басқару тұтқаларының жанында орналасқан оттыққа орнатпаңыз. Шамадан тыс қызып кету тұтқаларды зақымдауы мүмкін		
	Ешқашан ыдыстарды оттықтың жанарғысына тікелей қоймаңыз	Ыдыстарды сөрелерге қойыңыз	
	Жанарғы мен ыдыстың түбінің арасына ештеңе қоймаңыз		
	Үлкен оттықтарда кішкене диаметрлі ыдыстарды пайдаланбаңыз. Жалын ыдыстың бүйірлеріне тиіп кетпеуі керек. Әйтпесе, ыдыс-аяқтың тұтқасы қатты қызады	Әр оттықтың өлшеміне сәйкес келетін ыдыстарды қолданыңыз	
	Қақпағы жоқ ыдыстарды пайдаланбаңыз немесе қақпағы жартылай жабық күйде пісірмеңіз	Пісіру кезінде әрқашан ыдыстарды жабыңыз	

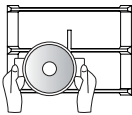
✘		✔	
	Пеште тұрақсыз немесе қисық түбі бар ыдыстарды пайдаланбаңыз	Әрқашан қалың тегіс түбі бар ыдыстарды қолданыңыз	
	Ауыр заттарды қоймаңыз немесе құрылғының бетіне ештеңе түсірмеңіз	Ыдыс-аяқты ұстаған кезде абай болыңыз	

- Ыдыс-аяқты бірден бірнеше оттықта қыздыру ұсынылмайды, себебі бұл құрылғыны зақымдауы мүмкін.
- Пісіру аяқталғаннан кейін жанарғы, тор және басқа ыстық беттерді бөлгішке тигізбеңіз.
- Егер сіз оттықта зақымдануды байқасаңыз, оны дереу өшіріп, ауыстырыңыз. Уәкілетті қызмет көрсету орталығына хабарласыңыз.

### НАЗАР АУДАРЫҢЫЗ!

Әр жанарғы үшін минималды диаметрі — 12 см, максималды диаметрі — 22 см.

## БАСҚАРУ ТАҚТАСЫ

### Реттегіштер

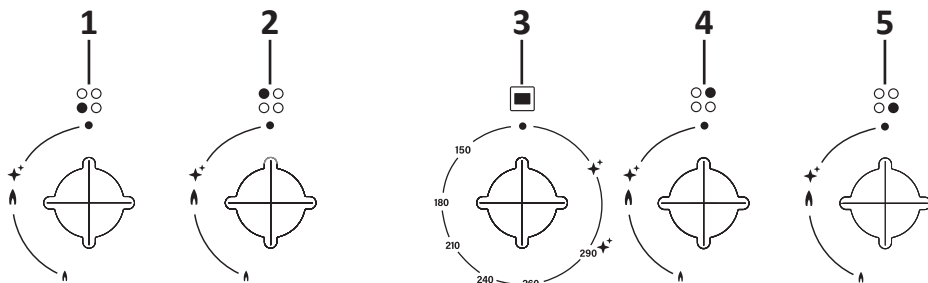

1. Сол жақ алдыңғы оттықтың реттегіші.
2. Сол жақ артқы оттықтың реттегіші.
3. Тұшпапештің реттегіші.
4. Оң жақ артқы оттықтың реттегіші.
5. Оң жақ алдыңғы оттықтың реттегіші.

## Дисплей

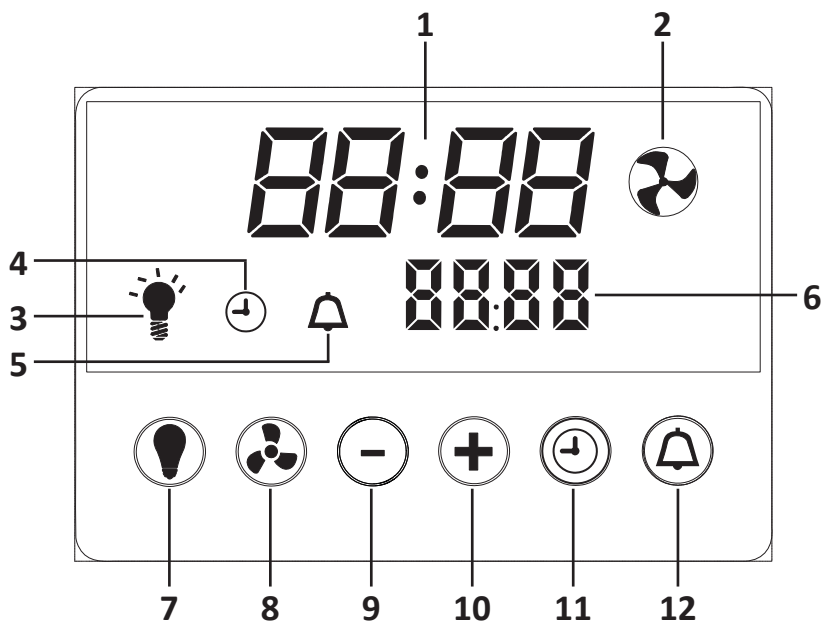

1. Таймер уақыты.
2. Желдеткіш шамы.
3. Артқы жарық индикаторы.
4. Сағат индикаторы.
5. Таймер индикаторы.
6. Таймер уақыты.
7. «Артқы жарық» батырмасы.
8. «Желдеткіш» батырмасы.
9. «-» батырмасы.
10. «+» батырмасы.
11. Сағат батырмасы.
12. «Таймер» батырмасы.

## САҒАТ

1. Дисплейдегі «Сағат» батырмасын басыңыз, сәйкес индикатор жанады. Сағат есептегіші жыпылықтай бастайды.
2. Сағат мәнін орнату үшін «-» және «+» батырмаларын басыңыз. Сандарды ауыстыруды жылдамдату үшін осы батырмаларды басып тұрыңыз.

## ЕСКЕРТУ

Қадам — 1 сағат. Қол жетімді диапазон — 0–23 сағат.

3. Сағат батырмасын қайтадан басыңыз. Минут есептегіші жыпылықтай бастайды.
4. Минуттардың мәнін орнату үшін «—» және «+» батырмаларын басыңыз. Сандарды ауыстыруды жылдамдату үшін осы батырмаларды басып тұрыңыз.

#### **ЕСКЕРТУ**

Қадам — 1 минут. Қол жетімді диапазон — 0–59 минут.

5. Сағаттағы белгіленген уақыт 6 секунд әрекетсіздіктен кейін автоматты түрде сақталады.

### **ТАЙМЕР**

1. Дисплейдегі «Таймер» батырмасын басыңыз, сәйкес индикатор жанады. Таймер уақытының минут есептегіші жыпылықтай бастайды.
2. Минуттардың мәнін орнату үшін «—» және «+» батырмаларын басыңыз. Сандарды ауыстыруды жылдамдату үшін осы батырмаларды басып тұрыңыз.

#### **ЕСКЕРТУ**

Қадам — 1 минут. Қол жетімді диапазон — 0–99 минут.

3. «Таймер» батырмасын қайтадан басыңыз. Таймер уақытының секунд есептегіші жыпылықтай бастайды.
4. Секундтардың мәнін орнату үшін «—» және «+» батырмаларын басыңыз. Сандарды ауыстыруды жылдамдату үшін осы батырмаларды басып тұрыңыз.

#### **ЕСКЕРТУ**

Қадам — 10 секунд. Қол жетімді диапазон — 0–50 секунд.

5. Орнатылған таймер уақыты 6 секунд әрекетсіздіктен кейін автоматты түрде сақталады. Осыдан кейін таймердің кері санағы басталады және таймер индикаторы жануды жалғастырады.

#### **НАЗАР АУДАРЫҢЫЗ!**

Егер минуттар мен секундтардың мәндері «0»-ге орнатылса, онда таймер мен оның уақыт индикаторлары сөнеді және құрылғы тек сағаттағы уақытты көрсетеді.

6. Таймер уақыты аяқталғаннан кейін дыбыстық сигнал шығады. Таймер индикаторы және оның уақыты жыпылықтайды. Желдеткіш пен артқы жарық дисплейдегі сәйкес индикаторлар сияқты өшеді.
7. Таймерді өшіру үшін кез келген батырманы басыңыз. Әйтпесе, таймер 2 минуттан кейін автоматты түрде өшеді. Дисплейде сағат уақыты көрсетіледі.

## АРТҚЫ ЖАРЫҚ

Артқы жарықты қосу/өшіру үшін «Артқы жарық» батырмасын басыңыз. Артқы жарық жұмыс істеп тұрған кезде дисплейдегі тиісті индикатор жанады.

## ЖЕЛДЕТКІШ

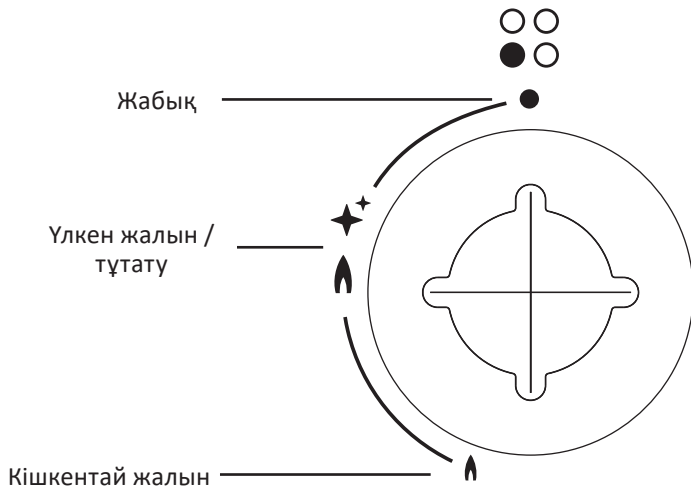

Желдеткішті қосу/өшіру үшін «Желдеткіш» батырмасын басыңыз. Желдеткіш жұмыс істеп тұрған кезде дисплейдегі тиісті индикатор жанады.

## ОТТЫҚТАРДЫҢ ЖАНАРҒЫЛАРЫН ӨРТЕУ

1. Оттықты жағу үшін реттегішті сағат тіліне қарсы «**+**» күйіне басып, бұраңыз, оны 3–5 секунд ұстаңыз, алау жанады.
2. Реттегішті жібермес бұрын, оттың жанып тұрғанына көз жеткізіңіз. Әйтпесе, реттегішті «**Жабық**» күйіне бұрып, қайталап көріңіз.

### ЕСКЕРТПЕЛЕР

- Алғаш қосылған кезде оттық бірден жанбайды. Газ жүйені толығымен толтыруы керек.
- Егер электр қуаты өшіп қалса немесе оттықты жағу мүмкін болмаса, оны сіріңкемен жағуға болады. Сақ болыңыз.
- Егер от жағу кезінде оттықтың оты сөніп қалса, оттықты өшіріп, оны қайтадан жағуға тырыспас бұрын кем дегенде 1 минут күтіңіз.

3. Жалынды өшіру үшін реттегішті сағат тілімен бұраңыз.

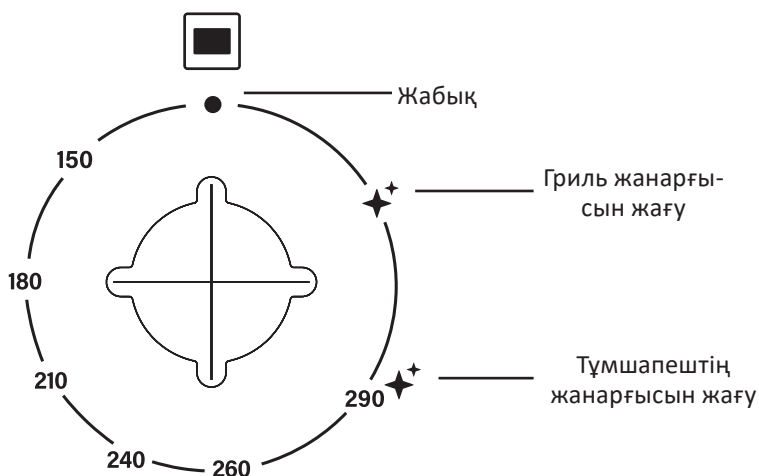

1. Жанарғыны жағу үшін таңдалған жанарғының реттегішін басып, бұраңыз (гриль жанарғысын жағу немесе тұмшاپештің жанарғысын жағу) сағат тіліне қарсы «✦» күйіне дейін, оны 3–5 секунд ұстаңыз, жанарғы жанады.
2. Реттегішті жібермес бұрын, оттың жанып тұрғанына көз жеткізіңіз. Әйтпесе, реттегішті «Жабық» күйіне бұрып, қайталап көріңіз.

**ЕСКЕРТУ**

Егер электр қуаты өшіп қалса, сіз жанарғыларды қолмен жағуға болады («Тұмшاپештің жанарғысын қолмен жағу» және «Гриль жанарғысын қолмен жағу» бөлімдерін қараңыз). Сақ болыңыз.

3. Жалынды өшіру үшін реттегішті сағат тілімен бұраңыз.

**ЕСКЕРТУ**

Екі жанарғыны бір уақытта басқару мүмкін емес.

**Тұмшاپештің жанарғысын қолмен жағу**

Тұмшاپештің есігін ашыңыз, содан кейін тұмшاپештің реттегішін сағат тіліне қарсы бағытта максималды күйге келтіріңіз, кішкене жалынды немесе оттықты тұмшاپештің түбіндегі жанарғы қақпағының алдыңғы жағында орналасқан кішкене от жағатын тесікке қойыңыз.

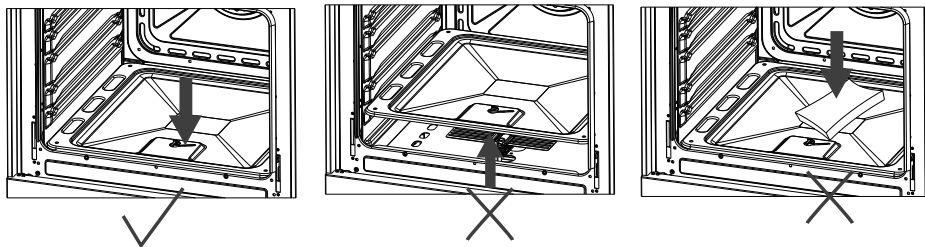

### НАЗАР АУДАРЫҢЫЗ!

- Тұтқалы табаны дұрыс орнату керек.
- Пісіру үшін ешқашан тұтқалы табаны пайдаланбаңыз.

### Гриль жанарғысын қолмен жағу

Тұмшапештің есігін ашыңыз, содан кейін тұмшапештің реттегішін сағат тіліне қарсы бағытта гриль жанарғысын жағу күйіне басып, бұраңыз және жалынды гриль жанарғысына жақындатыңыз. Жанарғының жанғанын тексеріңіз.

### НАЗАР АУДАРЫҢЫЗ!

- Тұмшапештің есігін жаппаңыз.
- Тұмшапештің есігін ақырын жабыңыз, содан кейін жанарғы терезеден қарап, тұтандырғыштың өртеніп кеткенін тексеріңіз. Егер жалын сөніп қалса, жанарғыны қайтадан жағыңыз.
- Бірнеше минуттан кейін температураны тексеріп, қажет болса, оны тұмшапештің реттегішімен өзгертіңіз.

Егер тұмшапештің жалыны өздігінен сөніп қалса:

1. Пештің реттегішін «Жабық» күйіне, ал баллон шұрасын «Өшірулі» күйіне ауыстырыңыз.

### НАЗАР АУДАРЫҢЫЗ!

Жанарғыны бірден жағуға тырыспаңыз.

2. Жанбаған газды шығару үшін тұмшапештің есігін кем дегенде 15 минут ашыңыз.
3. Жанарғыны қайтадан ақырын жағыңыз.

### ЕСКЕРТПЕЛЕР

- Егер бұл мәселе қайталанса, уәкілетті қызмет көрсету орталығына хабарласыңыз.
- Тұмшапешті пайдалану кезінде ыдыстарды тұмшапештің түбіне қоймаңыз немесе фольганы қоймаңыз. Жылудың жиналуы пісіру нәтижелеріне әсер етуі мүмкін, сонымен қатар тұмшапештің эмальын зақымдауы мүмкін.

## Піскен нан пісіру

- Пісіру алдында бос тұмшاپешті кем дегенде 10 минут қыздырыңыз.
- Пісіру кезінде есік жабық болуы керек. Жарықтандыруды қосу арқылы шыны арқылы пісіруді қадағалаңыз.
- Ыдысты орнатқан кезде жылу шығынын болдырмау үшін есікті ұзақ уақыт ашық ұстамауға тырысыңыз.
- Өнім біркелкі көтеріліп, қызарған жағдайда дайын болады. Дәлірек айтқанда, дайындықты жоспарланған пісіру уақытының кем дегенде 3/4 бөлігі өткенде, мысалы, тіс тазалағышпен тортты ең қалың жерге тесу арқылы тексеруге болады. Егер қамыр жабыспаса — өнім дайын.
- Егер бәліш қатты кептірілсе, температураны көтеріп, пісіру уақытын азайтуға тырысыңыз.
- Егер бәліш ішінде пісірілмесе, келесі жолы оны төмен температурада және ұзағырақ пісіріңіз.
- Пісірер алдында тығыз консистенциялы ашытқы қамырынан жасалған бұйымдарды қаңылтыр табасында жылы жерде 30 минут қайнатуға рұқсат беру керек.
- Қызарған қыртысты қалыптастыру үшін пешке салмас бұрын бәліштің жоғарғы жағын жұмыртқаның сарысымен сүртіңіз.
- Егер бәліш жоғарыдан күйіп кетсе, оны төмендегі сөреге қойып, температураны төмендетіңіз.
- Егер бәліш түбінен күйіп кетсе, оны жоғарыдағы сөреге қойып, температураны төмендетіңіз.
- Егер бәліш «басылып» қалса, температура тым жоғары болды және/немесе қамырда ылғал көп болды.

### НАЗАР АУДАРЫҢЫЗ

Желідегі қысым да, газдың калория мөлшері де әртүрлі аймақтарда ерекшеленеді. Сондықтан, осы нұсқаулықтың кестелерінде келтірілген барлық кеңестер мен мәліметтер тек ұсынымдық сипатта болады.

## Ет пен балықты дайындау

- Пісіру кезінде ет бөлігінің кебуіне жол бермеу үшін оның салмағы кемінде 1 кг болуы керек.
- Егер ет майсыз болса, өсімдік және/немесе сары майды қолданыңыз.
- Етті тоңазытқыштан пісіруден бір сағат бұрын алып тастау керек, әйтпесе температураның күрт өзгеруі оны қатайтуы мүмкін. Пісірудің басында етті тұздамаңыз, өйткені тұздың арқасында ет шырынын жоғалтады, бұл қабықшаның пайда болуына жол бермейді. Пісіру уақытының жартысынан сәл асқан кезде етті тұздау ұсынылады.
- Етті қуыруға арналған табаны орнатқаннан кейін торда пісіруге болады.
- Кішкентай балықты бүкіл үдеріс барысында жоғары температурада пісіру керек.

- Орташа балықты жоғары температурада пісіре бастайды, содан кейін температура біртіндеп төмендейді.
- Үлкен балық бүкіл үдеріс барысында қалыпты температурада дайындалады.

## **Гриль**

- Грильде дайындау үшін келесі ет түрлері қолайлы: қалың емес кесектерге кесілген ет; жартысына кесілген құс еті; балық; кейбір көкөністер (мысалы, кәді, баялды, қызанақ және т.б.); теңіз өнімдері.
- Грильге арналған ет пен балықты аздап майлау керек.
- Етті пісіру аяқталғаннан кейін, ал балықты пісірер алдында тұздау керек.
- Шырын мен май тамшыларынан түтіннің пайда болуын болдырмау үшін тұтқалы табаға 1-2 кесе су құйыңыз.

### НАЗАР АУДАРЫҢЫЗ!

Қызмет көрсету және тазалау алдында құрылғыны желіден және газдан ажыратып, суытыңыз. Гигиена мен қауіпсіздік мақсатында бұл құрылғы әрқашан таза болуы керек.

### ШАМДЫ АУЫСТЫРУ

1. Құрылғыны желіден және газдан ажыратыңыз.
2. Жанған шамды бұрап, оны жаңасына ауыстырыңыз. Жоғары температурада жұмыс істеуге арналған қыздыру шамын қолданыңыз (300 °C, E14, 220–240 В ~ 50/60 Гц, 23 Вт).

### ПІСІРУ ПАНЕЛІН ТАЗАЛАУ

- Тұздықтар, шырындар және т. б. тамшыларын мүмкіндігінше тезірек жылы сабын ерітіндісіне малынған жұмсақ шүберекпен алып тастау керек.
- Абразивті ұнтақтарды, органикалық еріткіштерді, құрамында қышқылдар, сілтілер және хлор қосылыстары бар тазартқыштарды қолданбаңыз.
- Тазалау үшін абразивті қатты және өткір материалдарды, мысалы, металл шүберекті немесе пышақты пайдаланбаңыз.
- Эмальданған торларды сумен және тазартқышпен тазалаңыз. Оларды ыдыс жуғышта да жууға болады.
- Оттықтардың қақпақтарын алыңыз да, оларды су астында және тазартқышпен ақырын шайыңыз. Оларды орнына қоймас бұрын мұқият құрғатыңыз.
- Жанарғыларды металл шүберекпен немесе сәл қатты шүберекпен тазалаңыз.
- Өрт қою қиындықтарын болдырмау үшін тұтандырғышты мезгіл-мезгіл мұқият тазалаңыз.

### ТҰМШАПЕШТІ ТАЗАЛАУ

- Тұмшашпештің есігі мен плитаның қақпағын тек жылы сумен тазалаңыз. Абразивті заттар мен қатты материалдарды пайдаланбаңыз.
- Тұмшашпешті әлі жылы болған кезде жуу әлдеқайда оңай, бірақ күйіп қалудан сақ болыңыз. Жылы сабын ерітіндісін немесе пешке арналған арнайы тазартқышты қолданыңыз.
- Өнімдерді тікелей күңгірт бетке шашыратпаңыз, себебі бұл оны зақымдауы және қауіп төндіруі мүмкін. Тұмшашпештің керек-жарақтарын жылы сабын ерітіндісімен тазалаңыз.
- Бүріккіш тазалау құралдарын пайдаланған кезде абай болыңыз: ешқашан спрейді сымдарға, термостатқа және шамға бағыттамаңыз.

## ЫҚТИМАЛ АҚАУЛАР ЖӘНЕ ОЛАРДЫ ЖОЮ ТӘСІЛДЕРІ

Мәселе	Ықтимал себеп	Шешім
Тұрақсыз газ ағыны	Қыздырғыштың саңылаулары ластанған	Жанарғының тесіктерін тазалаңыз («Пісіру панелін тазалау» бөлімін қараңыз)
	Газ реттегіші жұмыс істемейді	Қызмет көрсету орталығына хабарласыңыз
Газдың иісі	Байланыстырушы құбыршектің ағуы	Сабын ерітіндісімен тексеріңіз: жақсы көбіктенетін сұйықтықты ағып кетудің мүмкін жеріне жағыңыз және сабын көпіршіктерінің пайда болуын тексеріңіз. Егер көпіршіктер болса, онда ағып кету бар
	Құбыршек бүгілген, зақымдалған немесе дұрыс орналаспаған	Құбыршектің зақымдануын тексеріңіз және оны дұрыс орналастырыңыз
	Газ клапаны жабық	Газ клапанын ашыңыз
Тұмшапеш қызбайды	Газ клапаны жабық	Газ клапанын ашыңыз
	Тұмшапеш реттегіші өшірулі	Реттегішті газ беру күйіне ауыстырыңыз
	Тұмшапештегі жалын сөнді	Тұмшапештің жанарғысын тағы бір рет жағыңыз
	Құрылғы желіден ажыратылған	Плитаны желіге қосыңыз
Тұмшапештің артқы жарық шамы жанбайды	Шам жанып кетті	Шамды ауыстырыңыз («Шамды ауыстыру» бөлімін қараңыз)
Плитадан түтін шығады	Май мен тағамның қалдықтары күйіп кетеді	Әрқашан плитаны таза ұстаңыз

## ТЕХНИКАЛЫҚ СИПАТТАМАЛАРЫ

<b>Үлгісі</b>		<b>G35-2</b>
<b>Сауда белгісі</b>		DEXP
<b>Таза салмағы</b>		39,86 кг
<b>Газ түрлері</b>		Табиғи (метан)
<b>Реттелген газ түрі</b>		Магистральдық
<b>Тұмшашапештің қуаты</b>		3 кВт
<b>Қуат параметрлері</b>		220–240 В ~ 50/60 Гц
<b>Номиналды газ қысымы</b>	<b>магистральдық</b>	2 кПа
	<b>сұйытылған</b>	3 кПа
<b>Әр оттықтың қуаты</b>		1 кВт / 1,8 кВт / 1,8 кВт / 2,8 кВт
<b>Оттықтардың жалпы қуаты</b>		7,4 кВт
<b>Жалпы жылу қуаты</b>		10,4 кВт
<b>Табиғи конвекция режиміндегі цикл үшін қуат тұтыну</b>		0,77 кВт·сағ
<b>Мәжбүрлі конвекция режиміндегі цикл үшін қуат тұтыну</b>		0,82 кВт·сағ
<b>Тұмшашапештің көлемі</b>		62 л
<b>Өлшемдері (Е × Т × Б)</b>		50 × 55 × 85 см
<b>Электр тогының соғуынан қорғау класы</b>		I
<b>Сымды бекіту түрі</b>		Y
<b>Қолдану саласы</b>		Тұрмыстық

## МОНТАЖДАУ, САҚТАУ, ТАСЫМАЛДАУ (ТАСУ), ӨТКІЗУ ЖӘНЕ КӘДЕГЕ ЖАРАТУ ЕРЕЖЕЛЕРІ МЕН ШАРТТАРЫ

- Құрылғыны орнату ережелері мен шарттары осы нұсқаулықта «Орнату және қосу» бөлімінде сипатталған.
- Құрылғыны сақтау дайындаушы мен тұтынушының жылытылатын үй-жайларында ауа температурасы 5 °С-тан 40 °С-қа дейін және ауаның салыстырмалы ылғалдылығы 80%-дан аспайтын орауышта жүргізілуі тиіс. Үй-жайларда жемірілуді тудыратын жегі қоспалар (қышқылдар, сілтілер бұй) болмауы тиіс.
- Құрылғыны дұрыс тасымалдауды қамтамасыз ету үшін келесі талаптарды сақтау қажет:
  - егер бар болса, құрылғыдан барлық ішкі керек-жарақтарды алып тастаңыз және оларды бөлек ораңыз;
  - құрылғының жұмыс қабілеттілігін және сыртқы түрін сақтау үшін оның дұрыс оралғанына көз жеткізіңіз (үлкен көлемді техниканы сыни жерлерде гофрленген қатырма төсемдері бар полиэтилен немесе көпіршікті пленкаға орау керек);
  - көлік құралының айналасында қозғалу мүмкіндігін болдырмау үшін құрылғыны белдіктермен мықтап бекітіңіз;
  - сыртқы ортаның әсерін толығымен жою үшін тек жабық көлікті пайдаланыңыз;
  - тиеу-түсіру жұмыстарын орындау кезінде қаптаманы өте мұқият өңдеуді қамтамасыз етіңіз.
- Құрылғы мұқият өңдеуді қажет етеді, оны шаң, кір, соққы, ылғал, от және т. б. әсерінен қорғайды.
- Құрылғыны өткізу жергілікті заңнамаға сәйкес жүргізілуі тиіс.
- Өнімнің қызмет ету мерзімі аяқталғаннан кейін оны қарапайым тұрмыстық қоқыспен бірге тастауға болмайды. Оның орнына, ол федералды немесе жергілікті заңдарға сәйкес кейіннен қайта өңдеу және жою үшін электр және электронды жабдықтарды тиісті қабылдау пунктіне кәдеге жаратуға тапсырылады. Осы өнімді дұрыс кәдеге жаратуды қамтамасыз ете отырып, сіз табиғи ресурстарды үнемдеуге көмектесесіз және дұрыс емделмеген жағдайда қоршаған ортаға және адамдардың денсаулығына зиян келтіруге көмектесесіз. Бұл өнімді қабылдау және кәдеге жарату орындары туралы толығырақ ақпаратты жергілікті муниципалды органдардан немесе тұрмыстық қоқыстарды шығаратын кәсіпорыннан алуға болады.
- Егер құрылғының ақаулығы анықталса, дереу уәкілетті қызмет көрсету орталығына хабарласыңыз немесе құрылғыны тастаңыз.

**Өндіруші:** ГЕРМАНИЯ ХОУМ ЭППЛАЙЕНС КО., ЛТД.  
Хэшань Нью Матириэл Индастри базасы, Гунхэ паркі, Цзянмэнь қ., Гуандун пров.,  
Қытай.

Қытайда жасалған.

**Импорттаушы / Қазақстан Республикасында талаптар қабылдайтын заңды тұлға:** «DNS QAZAQSTAN (ДНС КАЗАХСТАН)» ЖШС, Астана қ-ы, Сарыарқа ауданы, Сарыарқа д-лы, 12 Ғ-т, Қазақстан Республикасы.  
**Электрондық пошта мекен-жайы:** info@dns-shop.kz

Тауар КО ТР (ЕАЭО) талаптарына сәйкес келеді.

Құрылғының сыртқы түрі, оның сипаттамалары мен жинақталымы пайдаланушыға ескертусіз өзгертілуі мүмкін.

Өндіріс күні пайдаланушы нұсқаулығының орыс тіліндегі нұсқасында көрсетілген. V.1



# ОРНАТУ ТУРАЛЫ КУӘЛІК

Өнімді алдым, сыртқы келбетіне ешқандай шағым жоқ.

(Тұтынушының Т.А.Ә., қолы)

Кепілдік міндеттемелердің шарттарымен таныстым және келісемін.

(Тұтынушының Т.А.Ә., қолы)

Өнімді дайындау (өндіру) жөніндегі қызметті жүзеге асыру орнының мекенжайы: ГЕРМАНИЯ ХОУМ ЭППЛАЙЕНС КО., ЛТД. Хэшань Нью Матириэл Индастри базасы, Гунхэ паркі, Цзянмэнь қ., Гуандун пров., Қытай.

## Орнату деректері

Қосуды (орнатуды) жүзеге асырған маман толтырады.

Қосылу (орнату) күні	Қосуды (орнатуды) жүзеге асырған маманның Т.А.Ә.	Қосуды (орнатуды) жүзеге асырған маманның қолы	Қосуды (орнатуды) жүзеге асырған ұйымның атауы	Қосуды (орнатуды) растайтын құжаттың нөмірі





## КЕПІЛДІК ТАЛОНЫ

SN/IMEI: \_\_\_\_\_

Кепілдікке қойылған күні: \_\_\_\_\_

Өндіруші бүкіл кепілдік мерзімі ішінде құрылғының үздіксіз жұмыс істейтініне, сондай-ақ материалдар мен құрастырымда ақаулар болмайтынына кепілдік береді. Кепілдік мерзімі бұйым сатып алынған сәттен бастап есептеледі және жаңа өнімдерге ғана қолданылады.

Кепілдікті қызмет көрсету бұйым пайдаланушы нұсқаулығына сәйкес пайдаланылған жағдайда, кепілдік мерзімі ішінде тұтынушының кінәсіз істен шыққан элементтерді тегін жөндеуді немесе ауыстыруды қамтиды. Элементтерді жөндеу немесе ауыстыру уәкілетті сервис орталықтарының аумағында жүргізіледі.

**Кепілдік мерзімі:** 12 ай.

**Пайдалану мерзімі:** 120 ай.

Сервистік орталықтардың өзекті тізімі келесі мекенжай бойынша:

<https://www.dns-shop.kz/service-center/>

**Кепілдік міндеттемелер және тегін сервистік қызмет көрсету, егер оларды ауыстыру бұйымды бөлшектеуге байланысты болмаса, тауардың жиынтықтылығына кіретін, төменде аталған керек-жарақтарға қолданылмайды:**

- ҚБП (қашықтықтан басқару пульті) үшін қуат элементтері (батареялары).
- Жалғағыш кәбілдер, антенналар және оларға арналған ауыстырғыштар, құлаққаптар, микрофондар, «HANDS-FREE» құрылғылары; жиынтықта жеткізілетін әртүрлі типтегі ақпарат тасығыштар, бағдарламалық жасақтама (БЖ) және драйверлер (бұйымның қатқыл магниттік дискілеріндегі жинақтағышқа алдын ала орнатылған БЖ қоса алғанда, бірақ онымен шектелмей), сыртқы енгізу-шығару құрылғылары және манипуляторлар.
- Қаптамалар, сөмкелер, белдіктер, тасымалдауға арналған баулар, монтаждық құрылғылар, құралдар, бұйымға қоса берілетін құжаттама.
- Табиғи тозуға ұшырайтын шығын материалдары мен бөлшектер.



## Өндіруші келесі жағдайларда кепілдік міндеттемелерге ие болмайды:

- Кепілдік мерзімі аяқталды.
- Егер жеке (тұрмыстық, отбасылық) қажеттіліктерге арналған бұйым кәсіпкерлік қызметті жүзеге асыру үшін, сондай-ақ оның тікелей міндетіне сәйкес келмейтін басқа мақсаттарда пайдаланылған болса.
- Өндіруші бұйымды пайдалану кезінде пайдаланушы нұсқаулығының талаптарын бұзу, бұйымды орнату және оған қызмет көрсету жөніндегі ұсынымдарды, қосу ережелерін (бұйымның өзіне де, онымен байланысты бұйымдарға да сәйкес келмейтін желілік кернеудің әсері нәтижесінде туындаған қысқа тұйықталулар), бұйымды сақтау және тасымалдау кезінде өнім иесі және/немесе үшінші тұлғалар шеккен ықтимал материалдық, моральдық және өзге де зиян үшін жауапты болмайды.
- Механикалық зақымданудың барлық жағдайлары: өнімді пайдалану кезінде алынған сызаттар, жарықтар, деформациялар, соққы іздері, майысулар, кептелістер және т.б.
- Түрлендірулерді, рұқсат етілмеген жөндеулерді осындай жұмыстарды жүргізуге уәкілетті емес адамдар жүргізген жағдайлар. Егер ақаулық конструкцияны немесе бұйымның сұлбасын өзгерту, Өндіруші қарастырмаған сыртқы құрылғыларды қосу, Қазақстан Республикасының заңнамасына сай сәйкестік сертификаты жоқ құрылғыны пайдалану салдарынан туындаған болса.
- Егер бұйымның ақауы еңсерілмейтін күштің әсерінен (табиғи элементтер, өрт, су тасқыны, жер сілкінісі, тұрмыстық факторлар және Өндірушіге тәуелді емес басқа жағдайлар) немесе Өндіруші болжай алмаған үшінші тұлғалардың әрекеттерінен туындаса.
- Бұйымның толық немесе ішінара істен шығуына алып келген бұйымның ішіне бөгде заттардың, өзге денелердің, заттектердің, сұйықтықтардың, жәндіктердің немесе жануарлардың түсуінен, агрессивті ортаның әсерінен, жоғары ылғалдылықтан, жоғары температуралардан туындаған ақау.
- Бұйымды сәйкестендіру (сериялық нөмірі) жоқ немесе сәйкес келмейді. Егер зақымданулар (кемшіліктер) зиянды бағдарламалық қамтаманың; БЖ ұсынушысының осы қызметті ұсынбауына байланысты мүмкіндігінсіз бұйымның бағдарламалық ресурстарына қолжетімділіктің болмауына әкеп соққан құпиясөздерді (кодтарды) оларды жинау/қалпына келтіру мүмкіндігінсіз орнату, ауыстыру немесе жою әсерінен туындаса.
- Егер жұмыстың ақаулықтары қуат беруші, кәбілдік, телекоммуникациялық желілердің, радиосигнал қуатының стандарттарға немесе техникалық регламенттеріне сәйкес келмеуінен, оның ішінде бедер ерекшеліктерінен және басқа да осыған ұқсас сыртқы факторлардан, бұйымның желі әрекет ететін шекарада немесе аймақтан тыс жерде пайдаланылуынан туындаған болса.
- Егер зақымданулар стандартты емес (түпнұсқалық емес) және/немесе сапасыз (зақымданған) шығыс материалдарын, керек-жарақтарды, қосалқы бөлшектерді, қуат беру элементтерін, әртүрлі үлгідегі ақпарат тасымалдағыштарды (CD, DVD дискілерді, жад карталарын, SIM карталарын, картридждерді қоса алғанда) пайдаланудан туындаса.
- Егер кемшіліктер үйлесімсіз контентті (әуендерді, графиканы, бейне және басқа файлдарды, Java қосымшаларын және оларға ұқсас бағдарламаларды) алуға, орнатуға және пайдалануға байланысты туындаған болса.
- Осы бұйыммен жанасып жұмыс істейтін басқа жабдыққа келтірілген залалға.





