

Руководство по эксплуатации

Фен
HD-2218

DEXP

Содержание

Назначение устройства	4
Меры предосторожности.....	4
Технические характеристики	5
Комплектация.....	5
Схема устройства	6
Инструкция по эксплуатации	7
Управление феном.....	7
Очистка и уход.....	7
Правила и условия монтажа, хранения, перевозки (транспортировки), реализации и утилизации	7
Дополнительная информация	8

Уважаемый покупатель!

Благодарим Вас за выбор нашей продукции.

Мы рады предложить Вам изделия и устройства, разработанные и изготовленные в соответствии с высокими требованиями к качеству, функциональности и дизайну. Перед началом эксплуатации внимательно прочитайте данное руководство, в котором содержится важная информация, касающаяся Вашей безопасности, а также рекомендации по правильному использованию продукта и уходу за ним. Позаботьтесь о сохранности настоящего руководства и используйте его в качестве справочного материала при дальнейшей эксплуатации изделия.

Назначение устройства

Фен предназначен для сушки и укладки волос в домашних условиях.

Меры предосторожности

- Перед подключением устройства убедитесь, что указанное на нем напряжение соответствует напряжению местной электросети.
- Не используйте данное устройство в непосредственной близости от источников воды. Никогда не подставляйте устройство под струю воды и не погружайте его полностью в воду.
- Не прикасайтесь к устройству и сетевой вилке мокрыми руками.
- Переводите переключатель питания в выключенное положение перед тем, как отсоединить устройство от сети. Отключайте устройство от сети только за изолированную вилку, не тяните за сам шнур.
- Не тяните и не перемещайте устройство за шнур. Не сгибайте и не наматывайте шнур вокруг устройства. Также не допускайте, чтобы шнур питания перегибался через острые края мебели или касался горячих поверхностей.
- Данное устройство не предназначено для использования детьми и лицами с ограниченными физическими, сенсорными или умственными способностями, кроме случаев, когда над ними осуществляется контроль другими лицами, ответственными за их безопасность. Не позволяйте детям играть с устройством.
- Всегда отключайте устройство от электросети сразу по окончании использования. Прежде чем убрать устройство на хранение, дождитесь его полного остывания.
- Используйте только комплектующие, поставляемые вместе с устройством. Использование любых других комплектующих способно представлять угрозу для жизни и здоровья, а также лишает Вас права на бесплатное гарантийное обслуживание.
- Соблюдайте осторожность при обращении с устройством, поскольку некоторые его части могут нагреваться до высокой температуры во время работы. Держите устройство только за ручку, избегайте контакта горячих частей с кожей.
- Размещайте устройство только на термостойких, устойчивых и плоских поверхностях. Следите за тем, чтобы его горячие части не соприкасались с какими-либо воспламеняющимися материалами.

- Держите включенное устройство вдали от легковоспламеняющихся объектов и материалов.
- Никогда не накрывайте (например, полотенцем или одеждой) неостывшее устройство.
- Никогда не вставляйте посторонние предметы в воздухозаборные и выпускные отверстия, регулярно очищайте их от загрязнений.
- Следите за тем, чтобы волосы не попадали в воздухозаборные отверстия.
- Незамедлительно отключите устройство от электросети в случае его неисправности. Не включайте устройство при наличии на нем видимых повреждений, при обнаружении сбоев в работе, а также в случае повреждения кабеля или вилки. Обратитесь в авторизованный сервисный центр.
- Никогда не разбирайте устройство самостоятельно во избежание поражения электрическим током. Данное устройство не содержит элементов, обслуживаемых пользователем. Для ремонта обратитесь в авторизованный сервисный центр.
- Данное устройство не предназначено для использования в коммерческих целях.

Технические характеристики

- Модель: HD-2218.
- Торговая марка: DEXP.
- Мощность: 2200 Вт.
- Параметры питания: 220–240 В, 50/60 Гц.
- Количество температурных режимов: 3.
- Скорости воздушного потока: 2.
- Подача холодного воздуха.
- Генератор ионов.
- АС-мотор.
- Петля для подвешивания.
- Длина шнура питания: 1,9 м.
- Тип крепления кабеля питания: Y.
- Класс защиты от поражения эл. током: II.
- Степень защиты от влаги: IPX0.
- Область применения: бытовое.

Комплектация

- Устройство.
- Насадка-концентратор.
- Руководство по эксплуатации.

Схема устройства

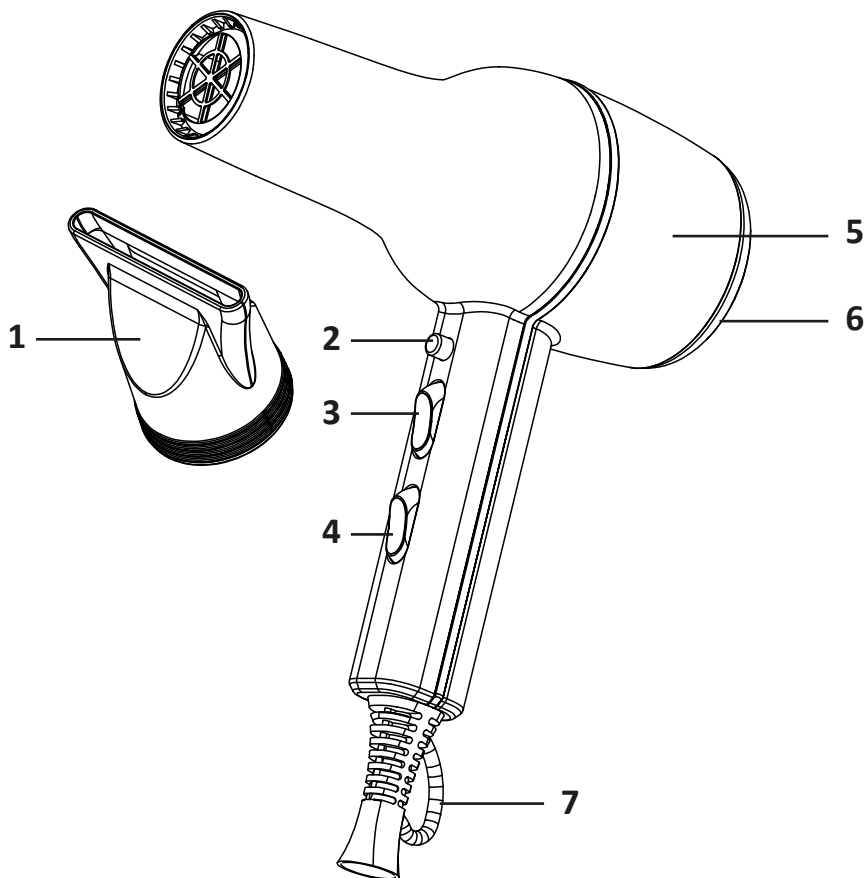







1. Насадка-концентратор.
2. Кнопка подачи холодного воздуха.
3. Переключатель скорости.
4. Переключатель температуры.
5. Корпус.
6. Воздухозаборные отверстия.
7. Петля для подвешивания.

Инструкция по эксплуатации

1. Установите на устройство насадку-концентратор.
2. Полностью размотайте кабель и подключите устройство к электросети.
3. При помощи переключателей выберите желаемую скорость и температурный режим.
4. Высушите феном волосы, предварительно просушенные полотенцем.
5. По окончании сушки выключите устройство, затем отсоедините его от сети.

Внимание: дайте фену полностью остыть, прежде чем убирать его на хранение.

Управление феном

- Переключатель скорости:
 -  — Выкл.
 -  — Первая скорость.
 -  — Вторая скорость.
- Переключатель температуры:
 -  — Холодный воздух.
 -  — Теплый воздух.
 -  — Горячий воздух.
- **Кнопка подачи холодного воздуха:** когда переключатель температуры находится в положениях «Теплый воздух» или «Горячий воздух», нажмите и удерживайте данную кнопку, чтобы фен начал выдувать холодный воздух. Отпустите кнопку, и фен вернется к выбранной настройке.

Очистка и уход

- Отключите устройство от сети перед очисткой.
- Прежде чем очищать устройство, позвольте ему остыть.
- Для очистки корпуса устройства используйте сухую мягкую ткань.
- Для очистки насадки используйте слегка влажную мягкую ткань. Перед установкой на устройство убедитесь, что насадка полностью высохла.
- Не погружайте устройство в воду.
- Не пытайтесь самостоятельно отремонтировать устройство, обратитесь в авторизованный сервисный центр.

Правила и условия монтажа, хранения, перевозки (транспортировки), реализации и утилизации

- Устройство не требует какого-либо монтажа или постоянной фиксации.
- Хранение устройства должно производиться в упаковке в отапливаемых помещениях у изготовителя и потребителя при температуре воздуха от 5 °C до 40 °C и относительной влажности воздуха не более 80%. В помещениях не должно быть агрессивных примесей (паров кислот, щелочей), вызывающих коррозию.
- Перевозка устройства должна осуществляться в сухой среде.

- Устройство требует бережного обращения, оберегайте его от воздействия пыли, грязи, ударов, влаги, огня и т. д.
- Реализация устройства должна производиться в соответствии с местным законодательством.
- После окончания срока службы изделия его нельзя выбрасывать вместе с обычным бытовым мусором. Вместо этого оно подлежит сдаче на утилизацию в соответствующий пункт приема электрического и электронного оборудования для последующей переработки и утилизации в соответствии с федеральным или местным законодательством. Обеспечивая правильную утилизацию данного продукта, Вы помогаете сберечь природные ресурсы и предотвращаете ущерб для окружающей среды и здоровья людей, который возможен в случае ненадлежащего обращения. Более подробную информацию о пунктах приема и утилизации данного продукта можно получить в местных муниципальных органах или на предприятии по вывозу бытового мусора.
- При обнаружении неисправности устройства следует немедленно обратиться в авторизованный сервисный центр или утилизировать устройство.

Дополнительная информация

Manufacturer: Taizhou Huadi Electric Co., Ltd.

(No.158, Yuandian Road) Yuanqiao Industrial Zone, Huangyan District, Taizhou, Zhejiang, China.

Изготовитель: Тайчжоу Хуади Электрик Ко., Лтд.

(№158, шоссе Юаньдянь) промзона Юаньцяо, р-н Хуаньянь, г. Тайчжоу, пров. Чжэцзян, Китай.

Сделано в Китае.

Импортер в России / уполномоченное изготовителем лицо: ООО «Атлас».

690068, Россия, Приморский край, г. Владивосток, проспект 100-летия Владивостока, дом 155, корпус 3, офис 5.

Адрес электронной почты: atlas.llc@mail.dlogistix.com

Товар соответствует требованиям TP TC (ЕАЭС).

Спецификации, информация о продукте и его внешний вид могут быть изменены без предварительного уведомления пользователя в целях улучшения качества нашей продукции.



Товар изготовлен (мм.гггг) / Тауар жасалған күні (аа.жжжж): _____ V.1

Гарантийный талон

SN/IMEI: _____

Дата постановки на гарантию: _____

Производитель гарантирует бесперебойную работу устройства в течение всего гарантийного срока, а также отсутствие дефектов в материалах и сборке. Гарантийный период исчисляется с момента приобретения изделия и распространяется только на новые продукты.

В гарантийное обслуживание входит бесплатный ремонт или замена элементов, вышедших из строя не по вине потребителя в течение гарантийного срока при условии эксплуатации изделия согласно руководству пользователя. Ремонт или замена элементов производится на территории уполномоченных сервисных центров.

Срок гарантии: 24 мес.

Срок эксплуатации: 24 мес.

Актуальный список сервисных центров по адресу:

<https://www.dns-shop.ru/service-center/>

Гарантийные обязательства и бесплатное сервисное обслуживание не распространяются на перечисленные ниже принадлежности, входящие в комплектность товара, если их замена не связана с разборкой изделия:

- Элементы питания (батарейки) для ПДУ (Пульт дистанционного управления).
- Соединительные кабели, антенны и переходники для них, наушники, микрофоны, устройства «HANDS-FREE»; носители информации различных типов, программное обеспечение (ПО) и драйверы, поставляемые в комплекте (включая, но не ограничиваясь ПО, предустановленным на накопитель на жестких магнитных дисках изделия), внешние устройства ввода-вывода и манипуляторы.
- Чехлы, сумки, ремни, шнуры для переноски, монтажные приспособления, инструменты, документацию, прилагаемую к изделию.
- Расходные материалы и детали, подвергающиеся естественному износу.



Производитель не несет гарантийных обязательств в следующих случаях:

- Истек Гарантийный срок.
- Если изделие, предназначенное для личных (бытовых, семейных) нужд, использовалось для осуществления предпринимательской деятельности, а также в иных целях, не соответствующих его прямому назначению.
- Производитель не несет ответственности за возможный материальный, моральный и иной вред, понесенный владельцем изделия и/или третьими лицами, вследствие нарушения требований руководства пользователя при использовании, несоблюдения рекомендаций по установке и обслуживанию изделия, правил подключения (короткие замыкания, возникшие также в результате воздействия несоответствующего сетевого напряжения, как на само изделие, так и на изделия, сопряженные с ним), хранении и транспортировки изделия.
- Все случаи механического повреждения: сколы, трещины, деформации, следы ударов, вмятины, замятия и др., полученные в процессе эксплуатации изделия.
- Имеются следы сторонней модификации, несанкционированного ремонта лицами, не уполномоченными для проведения таких работ. Если дефект вызван изменением конструкции или схемы изделия, подключением внешних устройств, не предусмотренных Производителем, использованием устройства, не имеющего сертификата соответствия согласно местному законодательству.
- Если дефект изделия вызван действием непреодолимой силы (природных стихий, пожаров, наводнений, землетрясений, бытовых факторов и прочих ситуаций, не зависящих от Производителя), либо действиями третьих лиц, которые Производитель не мог предвидеть.
- Дефект вызван попаданием внутрь изделия посторонних предметов, инородных тел, веществ, жидкостей, насекомых или животных, воздействием агрессивных сред, высокой влажности, высоких температур, которые привели к полному или частичному выходу из строя изделия.
- Отсутствует или не соответствует идентификация изделия (серийный номер). Если повреждения (недостатки) вызваны воздействием вредоносного программного обеспечения; установкой, сменой или удалением паролей (кодов), приведшим к отсутствию доступа к программным ресурсам изделия, без возможности их сброса/восстановления, ввиду отсутствия предоставления данной услуги поставщиком ПО.
- Если дефекты работы вызваны несоответствием стандартам или техническим регламентам питающих, кабельных, телекоммуникационных сетей, мощности радиосигнала, в том числе из-за особенностей рельефа и других подобных внешних факторов, использования изделия на границе или вне зоны действия сети.
- Если повреждения вызваны использованием нестандартных (неоригинальных) и/или некачественных (поврежденных) расходных материалов, принадлежностей, запасных частей, элементов питания, носителей информации различных типов (включая CD, DVD диски, карты памяти, SIM-карты, картриджи).
- Если недостатки вызваны получением, установкой и использованием несовместимого контента (мелодии, графика, видео и другие файлы, приложения Java и подобные им программы).
- На ущерб, причиненный другому оборудованию, работающему в сопряжении с данным изделием.



