

Руководство по эксплуатации

Приставка для цифрового ТВ
HD 8000P
HD mini 32

DEXP

Содержание

Назначение устройства	5
Меры предосторожности	5
Использование изделия по истечении срока службы	6
Кнопки и разъёмы устройств*	7
Схема устройства	8
HD mini 32	8
HD 8000P	9
Пульт ДУ* для HD mini 32	10
Пульт ДУ* для HD 8000P	12
Подключение устройства	14
Начало использования	14
Работа с устройством	15
Настройки	23
Настройки изображения	23
Настройка времени	23
Настройки системы	24
Приложения	26
YouTube	26
IP TV.....	26
Погода.....	27
Технические характеристики	28
Возможные проблемы и их решения	29
Комплектация	30
Правила и условия монтажа, хранения, перевозки (транспортировки), реализации и утилизации	30
Дополнительная информация	31

Уважаемый покупатель!

Благодарим Вас за выбор нашей продукции.

Мы рады предложить Вам изделия и устройства, разработанные и изготовленные в соответствии с высокими требованиями к качеству, функциональности и дизайну. Перед началом эксплуатации внимательно прочитайте данное руководство, в котором содержится важная информация, касающаяся Вашей безопасности, а также рекомендации по правильному использованию продукта и уходу за ним. Позаботьтесь о сохранности настоящего Руководства и используйте его в качестве справочного материала при дальнейшей эксплуатации изделия.

Назначение устройства

Приставка предназначена для приема каналов цифрового эфирного и кабельного телевидения стандартов DVB-T2 и DVB-C, а также обладает возможностями медиаплеера с поддержкой форматов JPEG, BMP, MPEG4, AVI, MKV, MP3, AAC и др.

Устройство поддерживает функцию EPG (Electronic Program Guide) - интерактивную программу передач, позволяющую посмотреть в любой удобный момент на экране телевизора расписание телепрограмм. Приставку можно использовать для просмотра ТВ-каналов, прослушивания радиостанций, просмотра YouTube, а также бесплатных каналов IPTV, подключаясь к сети Wi-Fi при помощи адаптера Wi-Fi и используя привычную аудиовидеотехнику:

- кинескопные, плазменные и ЖК-телевизоры;
- домашние кинотеатры.

Меры предосторожности

- Производитель не несет ответственности за повреждения, вызванные несоблюдением мер безопасности и правил эксплуатации изделия.
- Во избежание пожара или удара током избегайте попадания в устройство воды и не эксплуатируйте устройство в условиях высокой влажности.
- Устройство содержит компоненты под высоким напряжением, поэтому не пытайтесь самостоятельно открывать и ремонтировать устройство.
- Отключайте устройство от сети электропитания и от кабеля телевизионной антенны, если не собираетесь пользоваться им длительное время, а также перед грозой. Не прикасайтесь во время грозы к устройству, сетевому шнуру или кабелю антенны.
- Данное устройство может не принимать телевизионный сигнал во время движения в транспортном средстве.
- Не ставьте посторонние предметы на корпус устройства.
- Перед включением устройства, пожалуйста, убедитесь, что устройство подключено правильно.

- Регулируйте уровень громкости только после начала воспроизведения, чтобы избежать повреждений Вашей аудиосистемы.
- После длительного пребывания на холоде перед включением необходимо выдержать прибор в течение 1 часа при комнатной температуре.
- Во время эксплуатации устройства убедитесь, что розетка с включенной в неё сетевой вилкой находится в доступной для Вас зоне.
- При обнаружении любых сбоев в работе устройства рекомендуется незамедлительно прекратить его эксплуатацию и обратиться в авторизованный сервисный центр.
- Любое обслуживание устройства должно производиться исключительно квалифицированными специалистами авторизованного сервисного центра.
- Никогда не используйте абразивные материалы или органические соединения (алкоголь, бензин и т.д.) для чистки устройства. Допустимо использование небольшого количества нейтрального моющего средства для чистки.
- Устройство не предназначено для использования в коммерческих целях.
- Устройство не предназначено для использования детьми и лицами с ограниченными физическими, сенсорными или умственными способностями, кроме случаев, когда над ними осуществляется контроль другими лицами, ответственными за их безопасность. Не позволяйте детям играть с устройством.

Использование изделия по истечении срока службы

1. Срок службы, установленный для данного изделия, действует только при условии использования изделия исключительно для личных, семейных или домашних нужд, а также соблюдении потребителем правил эксплуатации, хранения и транспортировки изделия. При условии аккуратного обращения с изделием и соблюдения правил эксплуатации фактический срок службы может превышать установленный срок службы.
2. По окончании срока службы изделия вам необходимо обратиться в авторизованный сервисный центр для проведения профилактического обслуживания изделия и определения его пригодности к дальнейшей эксплуатации. Работы по профилактическому обслуживанию изделий и его диагностике выполняются сервисными центрами на платной основе.
3. Не рекомендуется продолжать эксплуатацию изделия по окончании срока службы без проведения его профилактического обслуживания в Авторизованном сервисном центре.

Кнопки и разъёмы устройств*

1. Кнопка «**POWER**»: нажмите для включения/выключения устройства.
2. Кнопка «**MENU**»: нажмите для вызова главного меню или возврата в предыдущее меню.
3. Кнопка «**CH/V-**»: нажмите для перехода к предыдущему каналу; нажмите и удерживайте для уменьшения звука.
4. Кнопка «**CH/V+**»: нажмите для перехода к следующему каналу; нажмите и удерживайте для увеличения звука.
5. Разъём «**RF OUT**»: выход для ТВ-антенны.
6. Разъём «**USB**»: разъём USB (для подключения внешних накопителей и Wi-Fi антенны).
7. Разъём «**HDMI**»: HDMI-выход для подключения к ТВ (Ваш ТВ/монитор должен поддерживать подключение по HDMI).
8. Разъёмы «**VIDEO/L/R**»: разъёмы для подключения композитного AV-кабеля типа RCA.
9. Разъём «**DC 5V**»: разъём для подключения питания.
10. Разъём «**RF IN**»: вход для ТВ-антенны.



Термины HDMI и HDMI High-Definition Multimedia Interface, а также логотип HDMI являются товарными знаками или зарегистрированными товарными знаками HDMI Licensing Administrator, Inc. в США и других странах.

* Кнопки и разъёмы под цифрами 1 - 5 имеются только у модели HD 8000P.

Схема устройства

HD mini 32

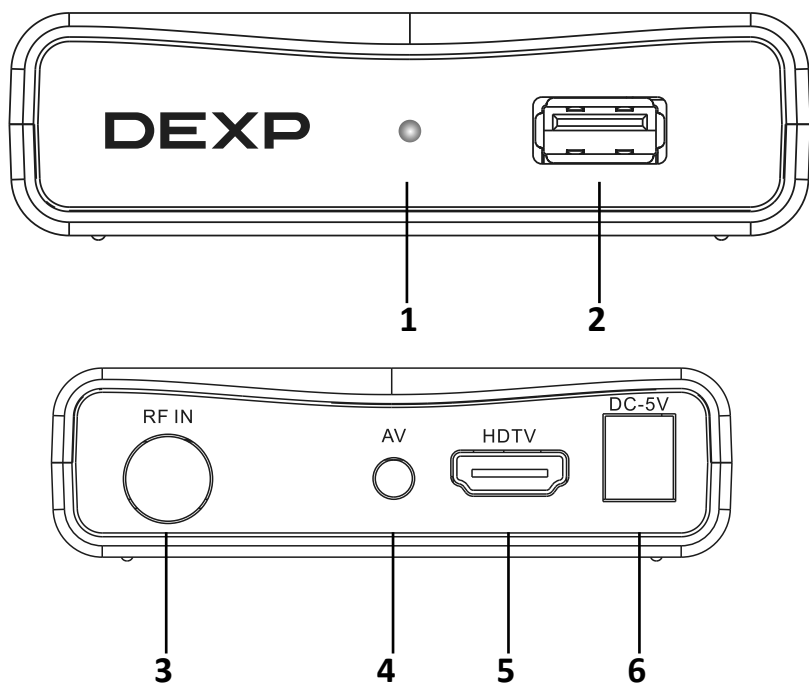

1. Индикатор включения / выключения устройства.
2. Разъем USB (для подключения внешних накопителей).
3. Разъем RF IN.
4. Разъем AV.
5. Разъем HD TV.
6. Разъем для адаптера питания.

HD 8000P

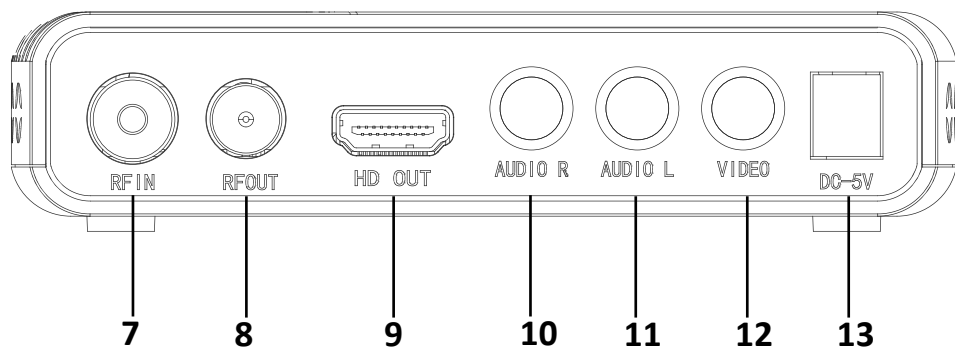
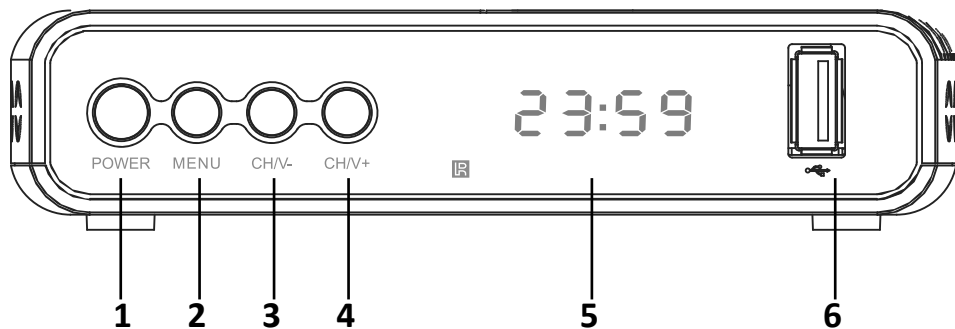

1. Кнопка POWER (включение/выключение устройства).
2. Кнопка MENU (вызов главного меню/возврат в предыдущее меню).
3. Кнопка CH/V- (нажатие: переход к предыдущему каналу / нажатие и удержание: уменьшение звука).
4. Кнопка CH/V+ (нажатие: переход к следующему каналу / нажатие и удержание: увеличение звука).
5. Дисплей.
6. Разъем USB (для подключения внешних накопителей).
7. Разъем RF IN.
8. Разъем RF OUT.
9. Разъем HD OUT.
10. Аудиоразъем R (правый).
11. Аудиоразъем L (левый).
12. Видеоразъем.
13. Разъем для адаптера питания.

Пульт ДУ* для HD mini 32

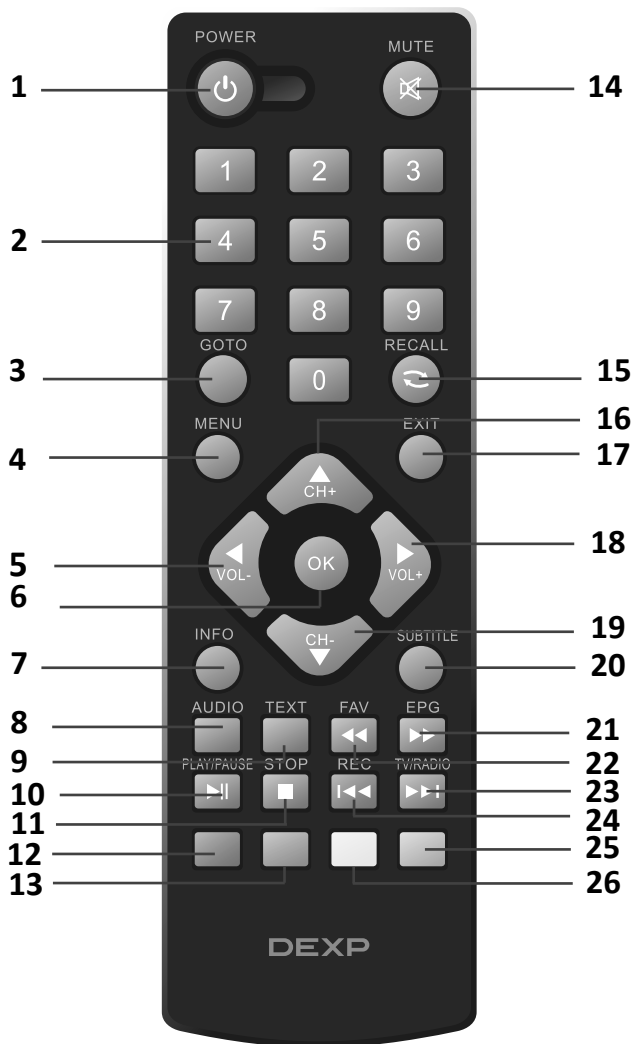

1. STANDBY: включение/выключение устройства.
2. 0...9: цифровые кнопки.
3. GOTO: быстрый переход к нужному времени.
4. MENU: вызов главного меню/возврат в предыдущее меню.
5. VOL ◀: уменьшение громкости в режиме просмотра/изменение настроек в опциях.
6. OK: вывод списка каналов в режиме просмотра/подтверждение выбора в меню.
7. INFO: информация о текущем телеканале.
8. AUDIO: выбор звуковой дорожки или аудиорежима (левый/правый динамики/стерео).
9. TXT: отображение текстовой информации.
10. PLAY/PAUSE: функция Воспроизведение/пауза.
11. STOP: остановка воспроизведения файла.
12. PVR: доступ к функции PVR.
13. V-FORMAT: переключение между различными разрешениями видео.
14. MUTE: включение/выключение звука.
15. RECALL: возврат к предыдущему каналу/радиостанции.
16. CH+ ▲: переход к следующему каналу/перемещение курсора.
17. EXIT: возврат к предыдущему меню.
18. VOL ▶: увеличение громкости в режиме просмотра/изменение настроек в опциях.
19. CH- ▼: переход к предыдущему каналу/перемещение курсора.
20. SUBTITLE: включение/выключение субтитров.
21. EPG: отображение программы передач выбранного канала.
22. FAV: просмотр списка избранных телеканалов.
23. TV/RADIO: переключение между ТВ и радио.
24. REC: начало записи.
25. TIMER: настройки таймера.
26. ASPECT: смена соотношения сторон экрана.

Пульт ДУ* для HD 8000P

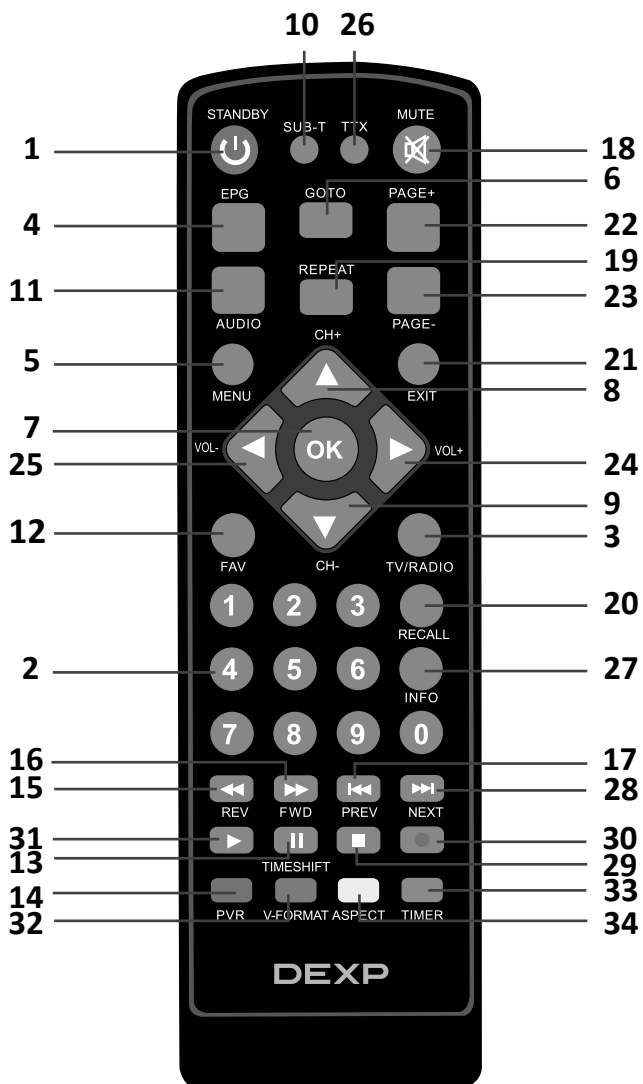

* Пульт ДУ может отличаться от представленного в данном руководстве.

1. STANDBY: включение/выключение устройства.
2. 0...9: цифровые кнопки.
3. TV/RADIO: переключение между ТВ и радио.
4. EPG: отображение программы передач выбранного канала.
5. MENU: вызов главного меню/возврат в предыдущее меню.
6. GOTO: быстрый переход к нужному времени.
7. OK: вывод списка каналов в режиме просмотра/подтверждение выбора в меню.
8. CH+▲: переход к следующему каналу/перемещение курсора.
9. CH-▼: переход к предыдущему каналу/перемещение курсора.
10. SUB-T: включение/выключение субтитров.
11. AUDIO: выбор звуковой дорожки или аудиорежима (левый/правый динамики/стерео).
12. FAV: просмотр списка избранных телеканалов.
13. TIMESHIFT/PAUSE: функция TimeShift/пауза.
14. PVR: доступ к функции PVR.
15. REV: перемотка назад при воспроизведении файла.
16. FWD: перемотка вперёд при воспроизведении файла.
17. PREV: переход к предыдущему файлу.
18. MUTE: включение/выключение звука.
19. REPEAT: режим повторного воспроизведения.
20. RECALL: возврат к предыдущему каналу/радиостанции.
21. EXIT: возврат к предыдущему меню.
22. PAGE +: переключение каналов/передвижение курсора вверх в меню.
23. PAGE -: переключение каналов/передвижение курсора вниз в меню.
24. VOL►: увеличение громкости в режиме просмотра/изменение настроек в опциях.
25. VOL◄: уменьшение громкости в режиме просмотра/изменение настроек в опциях.
26. TXT: отображение текстовой информации.
27. INFO: информация о текущем телеканале.
28. NEXT: переход к следующему файлу.
29. STOP: остановка воспроизведения файла.
30. REC: начало записи.
31. PLAY►: начало воспроизведения.
32. V-FORMAT: переключение между различными разрешениями видео.
33. TIMER: настройки таймера.
34. ASPECT: смена соотношения сторон экрана.

Подключение устройства

1. Подключите коннектор адаптера питания к разъёму питания на устройстве, а сам адаптер питания к сети 100-240 В, 50/60 Гц.
Подключите коаксиальный кабель ТВ-антенны IEC 169-2 к разъёму RF IN на Вашем устройстве.
2. Подключение по HDMI: подключите один конец HDMI-кабеля (не поставляется в комплекте) к HDMI-разъёму на устройстве, а другой – к HDMI-разъёму телевизора/монитора. При подключении по HDMI звук также выводится через данный интерфейс.
3. Подключение по композитному разъёму: подключите коннекторы композитного кабеля, поставляющегося в комплекте с устройством, к композитным разъёмам соответствующих цветов на устройстве и на ТВ.

Начало использования

1. Включите Ваш телевизор/монитор.
2. Включите ЦТВ-приставку.
3. Выберите на телевизоре источник, к которому подключено устройство (AV/HDMI).
4. На экране Вы увидите окно с предложением выбрать язык системы, а также выполнить автоматический поиск и сохранение доступных каналов. Нажмите ОК на пульте ДУ, чтобы начать автопоиск. Найденные каналы будут отображаться в окне поиска.

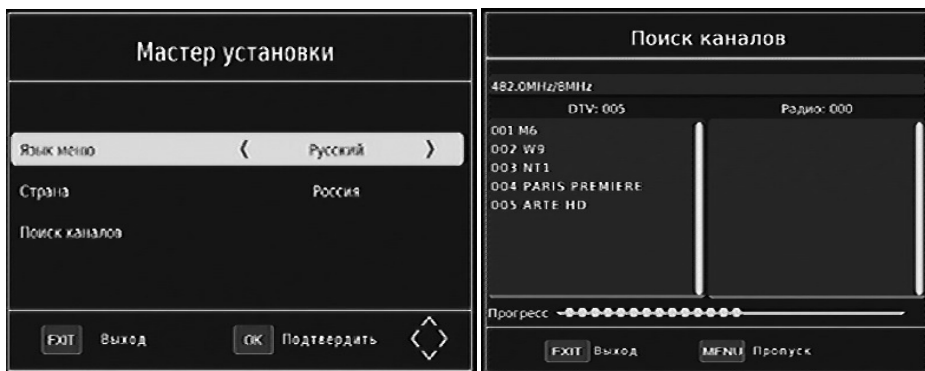

Работа с устройством

Выбор канала

1. Если Вы знаете номер желаемого канала, Вы можете переключать каналы при помощи номерных кнопок. Например, чтобы перейти на 9 канал, нажмите кнопку 9, а чтобы перейти на 44 канал – нажмите кнопку 4 дважды подряд. Если сразу после ввода нужного номера канала нажать ОК, Вы немедленно перейдёте к нему. В противном случае до перехода на канал необходимо подождать 2 секунды.
2. Другой способ выбора каналов – использование функции списка. Нажмите ОК, чтобы отобразить список каналов. При необходимости можно переключаться между списком ТВ-каналов и списком радиостанций, нажав TV/RADIO перед нажатием ОК. После вывода списка, используйте кнопки ◀/▶, чтобы перемещаться по списку, и после того, как найдёте нужный канал, нажмите ОК для подтверждения выбора.

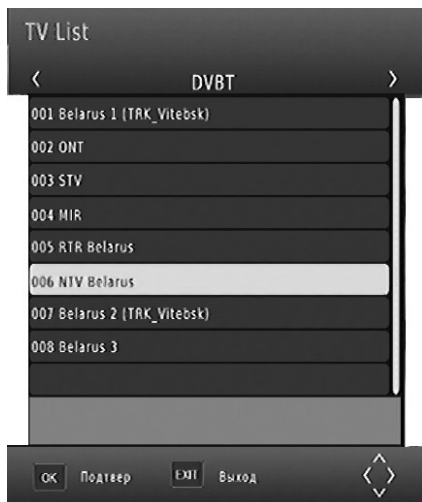

- Нажмите кнопку **PAGE**, чтобы быстро переместиться к концу списка.
- Нажмите кнопку **FAV**, чтобы увидеть первый канал, находящийся в списке избранных. Далее используйте кнопки ◀/▶, чтобы перемещаться по списку избранных.
- Нажмите кнопку **EPG**, чтобы выбрать канал из меню электронной программы передач и снова нажмите **EPG**.

Регулирование уровня громкости звука

Во время просмотра нажимайте ◀/▶, чтобы увеличить/уменьшить громкость.

Просмотр информации о канале

Нажмите кнопку **INFO**, чтобы вывести окно информации о канале.

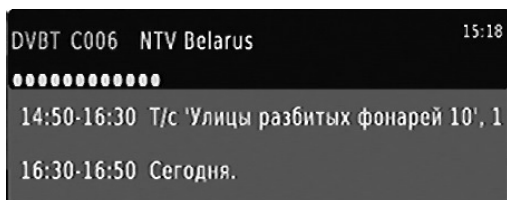

Вам будет показана информация о текущем и следующем канале.

Субтитры для слабослышащих

Чтобы включить показ специальных субтитров для людей с нарушениями слуха, нажмите кнопку **SUB**. Вы сможете выбрать нужный язык субтитров (если поддерживается каналом), либо выключить их в появившемся окне.

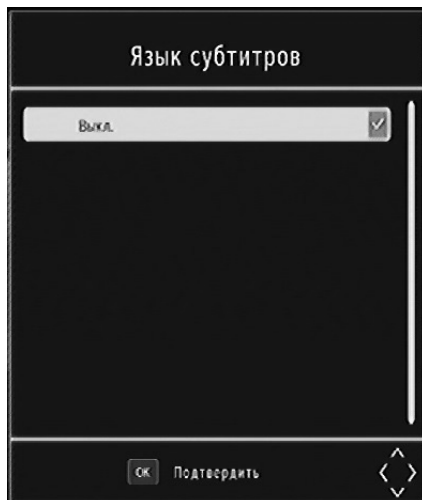

Добавление в избранное

Нажмите кнопку **MENU**, чтобы вывести главное меню. Нажимайте **▲/▼**, пока не увидите на экране меню «Программа», затем нажмите **OK**.



Если Вы хотите добавить канал(ы) в список избранных, нажимайте кнопку **FAV** при перемещении курсора на нужный канал. Выбранные каналы будут помечаться значком.

По завершении выбора нужных каналов нажмите **EXIT**. Появится окно с вопросом о сохранении изменений. Выберите «Да», если хотите сохранить изменения, и «Нет», если хотите выйти без сохранения. Подтвердите выбор нажатием **OK**.

Теперь Вы можете открыть список избранных каналов нажатием **FAV** и выбрать каналы непосредственно из него.

Управление списком каналов

В меню «Программа» - «Редактирование программ» Вы также можете управлять параметрами показа списка каналов. Вы можете перемещать, блокировать, пропускать и удалять каналы, нажимая кнопку соответствующего нужной функции цвета на пульте ДУ.

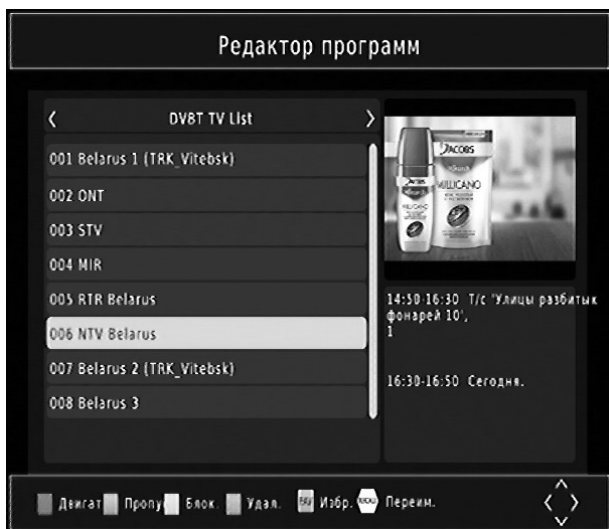

ВНИМАНИЕ:

- При блокировке канала для дальнейшего доступа к нему необходимо будет ввести пароль. Пароль по умолчанию: 000000.
- При удалении канала, чтобы посмотреть его в будущем, Вам необходимо будет снова выполнить поиск и сохранить данный канал.

Воспроизведение файлов с USB-накопителя

Ваша ЦТВ-приставка поддерживает воспроизведение различных форматов файлов с USB-накопителя, а также имеет функцию записи телепередач на USB-накопитель (функция PVR). Среди поддерживаемых форматов: TS TRP, DAT, MPG, MPEG, AVI, MKV, MOV, MP4, VOB, 3PG, MP3, WMA, ACC, BMP, JPG, PNG и др.

Нажмите кнопку MENU на пульте ДУ. Выберите меню “USB”, используя кнопки ▲/▼, и нажмите OK, чтобы подтвердить выбор.



Выберите опцию «Мультимедиа». Далее используйте кнопки ▲/▼, чтобы переключаться по различным типам источников (музыка, фото, видео, PVR). В меню музыки, фото или видео выберите нужный файл и нажмите OK, чтобы воспроизвести его.

ВНИМАНИЕ: для корректной работы с устройством USB-накопитель должен иметь файловую систему формата FAT32.

Запись ТВ-передач (функция PVR)

Нажмите кнопку ●(REC) во время просмотра телепередачи, чтобы начать её запись на USB-накопитель. Продолжительность записи по умолчанию – 2 часа. Если Вы хотите изменить продолжительность записи, нажмите ●(REC) снова, затем вручную введите значение продолжительности и нажмите OK.

Кроме того, Вы можете начать запись из меню EPG (электронной программы передач). Нажмите кнопку EPG на пульте, затем выберите канал, который Вы хотите записывать при помощи кнопок ▲/▼ и нажмите зелёную кнопку. Информация о канале будет отображаться в меню таймера. Выберите «Режим» - «Запись» и нажмите OK для подтверждения выбора и EXIT для возврата к режиму просмотра. Устройство начнёт запись указанного канала. Если в этот момент Вы просматриваете другой канал, устройство автоматически переключится на канал, установленный для записи.

ВНИМАНИЕ:

- Во время создания записи или при её последующем просмотре функции EPG, субтитров и переключения языка аудио будут недоступны.

- Вы можете выбрать пункт «Настройки PVR» в меню USB, чтобы настроить разделы диска под запись при помощи кнопок ▲/▼. Подтвердите свой выбор нажатием **OK**, и записи всегда будут сохраняться в выбранную папку (в автоматически создаваемую директорию «DVRRECORD»).
- Во избежание риска повреждения накопителя не рекомендуется использовать для записи ТВ-программ USB-накопитель с flash-памятью. Используйте USB HDD.
- Не отключайте USB-накопитель от устройства во время выполнения каких-либо операций с файлами (запись, удаление и т.д.).

Электронная программа передач (функция EPG)

Если Ваш ТВ-провайдер поддерживает данную функцию, Вы можете просматривать программу передач на определенных каналах. Нажмите кнопку **EPG**, чтобы вызвать меню программы передач.

Используйте кнопки ◀/▶, чтобы переключаться на программу передач других каналов.

Вы можете в любой момент закрыть меню EPG, нажав кнопку **EPG** или **EXIT**.

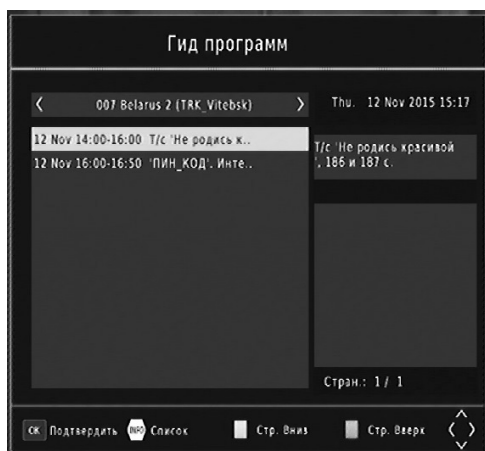

Поиск и сохранение каналов

При желании найти новые каналы или переезде в другое место Вам может понадобиться выполнить повторный поиск доступных каналов. Это можно сделать автоматически либо вручную.



Автопоиск

Нажмите **MENU** на пульте ДУ и перейдите в меню «Поиск каналов», после чего выберите опцию «Автопоиск» и нажмите **OK**. Начнётся автоматический поиск и все найденные каналы будут отображаться в окне поиска.

Ручной поиск

В большинстве случаев устройство в состоянии найти все доступные каналы с помощью автопоиска. Ручной поиск может понадобиться в случае, если Вы удалили какой-либо канал ранее, а теперь снова хотите его просмотреть. Нажмите **MENU** на пульте ДУ и перейдите в меню «Поиск каналов», после чего выберите опцию «Ручной поиск» и нажмите **OK**. Нажмите **OK** снова, чтобы начать поиск. По завершении Вы увидите новый найденный канал на экране. Если новый канал не будет найден, Вы вернётесь к каналу, находившемуся на текущей частоте ранее.

Таймер записи

Во время просмотра канала нажмите синюю кнопку, чтобы открыть меню таймера записи. Нажмите красную кнопку, чтобы добавить таймер. На экране появится окно добавления нового события.



Используйте кнопки ▲/▼, чтобы настроить параметры таймера. Вы также можете удалить созданный таймер. Нажмите зелёную кнопку чтобы редактировать уже созданный таймер, или синюю, чтобы удалить его.

Язык аудио

Если канал транслируется одновременно на нескольких языках, Вы можете выбрать подходящий язык аудио. Также Вы можете выбрать подходящий формат звучания.

Нажмите зелёную кнопку, чтобы вывести окно настроек языка аудио.

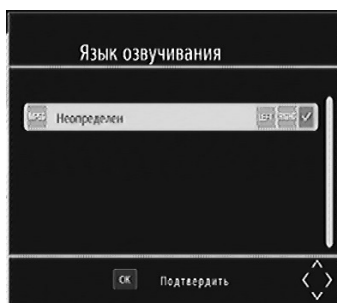

Используйте кнопки ▲/▼, чтобы переключаться между доступными языками вещания. Если канал вещает в Dolby Digital, язык вещания будет отображаться со значком AC3. Каналы, не поддерживающие Dolby Digital, будут иметь значок MP2.

Настройки

В настройках Вы можете выбрать язык меню, язык субтитров, язык аудио, а также формат цифрового звука.

Настройки изображения

Нажмите кнопку **MENU** на пульте и выберите меню «Изображение».



Вы сможете настроить соотношение сторон экрана, разрешение и формат ТВ-вещания.

Используйте кнопки **▲/▼**, чтобы переключаться между опциями и нажимайте **OK**, когда нужная опция выделена. По завершении настройки нажмите **EXIT** для выхода из меню.

Настройка времени

Нажмите MENU на пульте и выберите меню «Время».



Вы сможете настроить автоматическое выключение устройства в заданное время, а также изменить Ваш регион и часовой пояс.

Настройки системы

Нажмите MENU на пульте и выберите меню «Система».

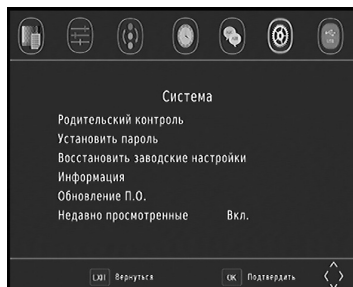

Родительский контроль

Выберите опцию «Родительский контроль» и введите код безопасности по умолчанию. Появится окно родительского контроля, где Вы сможете устанавливать рейтинг каналов при помощи кнопок (от 4 до 18 лет). После присвоения рейтинга каналу, его невозможно будет просмотреть без ввода созданного Вами кода.

Установка пароля

Пароль безопасности, установленный в устройстве по умолчанию - 000000. При активации функции родительского контроля необходимо ввести его перед тем, как создать собственный код безопасности. Чтобы изменить код, перейдите в опцию «Установка пароля».

Восстановление заводских настроек

В данной опции Вы можете сбросить все пользовательские настройки устройства и вернуть его к заводским.

ВНИМАНИЕ: при восстановлении заводских настроек абсолютно все данные пользователя (часовые пояса, каналы, таймеры и т.д.) будут удалены.

Информация

В данной опции Вы можете просмотреть информацию о Вашем устройстве.

Обновление ПО

1. Обновление с USB-накопителя.

При выходе обновления для ПО устройства Вы сможете загрузить его на ПК, и затем установить на ЦТВ-приставку с USB-накопителя.

ВНИМАНИЕ: файл обновления необходимо поместить в корневую директорию накопителя.

После того, как Вы подключите USB-накопитель с обновлением к устройству, нажмите MENU на пульте и выберите опцию «Обновление ПО» в меню «Система». Когда начнётся процесс обновления, следуйте указаниям на экране.

2. Обновление с сервера.

При наличии действующей сети Wi-Fi доступно обновление с сервера. Перейдите в подраздел «Обновление по сети», внизу окна будет отображена информация о версии прошивки и наличии доступного обновления. Нажмите «Старт» для начала загрузки нового программного обеспечения. По окончании установки ПО приставка перезагрузится.

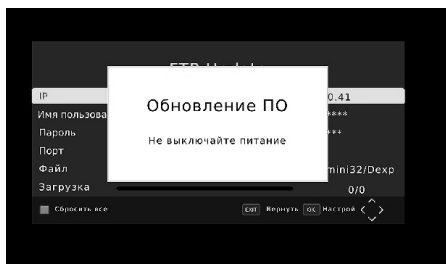
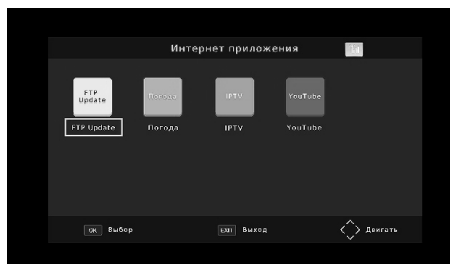

Настройка сети

В данном подразделе можно настроить приставку на прием сигнала Wi-Fi от домашнего роутера. Для подключения используйте внешний адаптер Wi-Fi и настройте данные домашнего роутера, введя пароль. После этого Вы получите доступ к подразделу «Интернет», а вместе с ним к приложениям Погода, YouTube, IPTV. Данные приложения можно будет просматривать на экране своего телевизора.

- Выберите опцию «Настройка Wi-Fi» и введите пароль для соединения. Это необходимо сделать только при первом включении приставки.
- При успешном соединении в данном подразделе Вы увидите информацию об IP-адресе и статусе подключения.

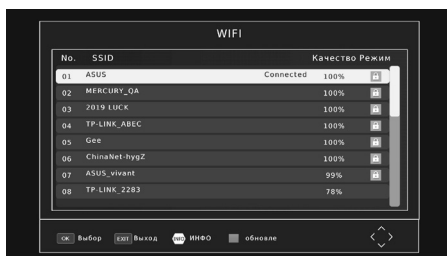
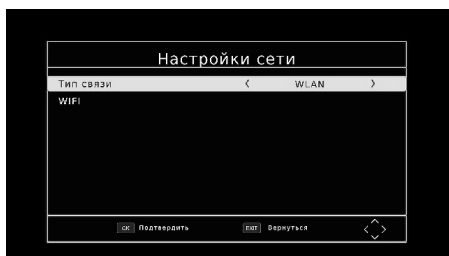

Приложения

YouTube

Устройство позволяет использовать приложение YouTube при действующей сети Wi-Fi. Пользуйтесь подсказками на экране.

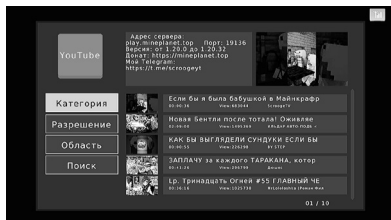

IPTV

Раздел предназначен для просмотра бесплатного интерактивного телевидения при действующей сети Wi-Fi.



Для добавления плейлиста в формате M3U необходимо скопировать его на USB-накопитель, затем, находясь в меню «Местные», нажать синюю кнопку на пульте ДУ и выбрать необходимый файл из списка файлов на USB-накопителе. Для добавления плейлиста в формате XML необходимо скопировать его на USB-накопитель, затем, находясь в меню «Cloud», нажать зеленую кнопку на пульте ДУ и дождаться загрузки списка телеканалов. При необходимости нажать синюю кнопку на пульте ДУ, чтобы в ручном режиме обновить список каналов из загруженного вами плейлиста.

Внимание!

Поддерживаемые форматы: M3U, XML.

Для возвращения к плейлисту с региональными каналами, загруженному производителем, необходимо выполнить возврат к заводским настройкам в соответствующем пункте меню.

Погода

Погода

Выбрать регион

- 1. Москва
- 2. Калининград
- 3. Екатеринбург
- 4. Омск
- 5. Новосибирск
- 6. Якутск
- 7. Иркутск
- 8. Владивосток
- 9. Москва

Москва
Moscow City, Russia

-2.0°C
Partly cloudy

2023/10/26	2023/10/27	2023/10/28	co: 29.70mcg/m ³	Ультрафиолет
Thu	Fri	Sat	no2: 21.90mcg/m ³	Облачность: 75%
			o3: 36.80mcg/m ³	Влажность: 63%
-1.9~-1.3°C	-1.7~-0.7°C	-0.6~-1.7°C	co2: 18.10mcg/m ³	Осадки: 0.00mm
			pm2.5: 3.90mcg/m ³	Давление: 1015hPa
			pm10: 3.70mcg/m ³	Ветер: 29.80km/h

24 Time Сохранить местоположение Подтвердить Вернуться

Автопоиск Поставка Локс Переключить область

Технические характеристики

Модель	HD 8000P	HD mini 32
Материал корпуса	Пластик	
Торговая марка	DEXP	
Наличие дисплея	+	-
Тюнер	AltoBeam ATBM253	
Память	4M6 Flash; 512M6 DDR2 SDRAM	
Чипсет	Mstar7T00	
Частотный диапазон	174-230 МГц, 470-862 МГц	
Интерфейсы	USB, HDMI, RF IN, RF OUT, L/R AUDIO, VIDEO	USB, HDMI, RF IN, AV OUT
Декодер видео	MPEG2/4 / H.264, MPEG-2MP@ML, MPEG-4 ASP@L5HD	
Соотношение сторон	4:3, 16:9	
Разрешение видео	576i/576p/720p/1080p/1080i	
Декодер аудио	MPEG-1 Layer I/II, MPEG-2 layer I/II, AAC, AAC+/HE-AAC	
Форматы файлов	AVI, MKV, DivX 4/5/6, MPEG, MPEG2, MPEG4, MOV, TRP, TS, JPEG, AAC, MP3, MP4, BMP	
Потребляемая мощность	7,5 Вт	
Энергопотр. в режиме ожидания	<1 Вт	
Входное напряжение	5 В, 1 А	
Класс защиты от поражения током	II	
Доп. функции	EPG, YouTube, PVR, Timeshift	
Габариты, мм	115*65*23	90*60*23

Возможные проблемы и их решения

При возникновении неисправностей в работе устройства попробуйте выключить и снова включить его. Для устранения неисправностей можно также воспользоваться приведённой ниже таблицей. Если неисправность не исчезает, обратитесь за помощью в авторизованный сервисный центр.

Проблема	Возможная причина	Решение
Найдено всего 10 каналов	Антенна неправильно подобрана или размещена	Используйте более мощную антенну, например, антенну с усилителем ТВ сигнала. Отрегулируйте положение антенны для обеспечения более качественного приема сигнала
Нет изображения	Сетевой кабель отключен	Подключите сетевой кабель
Нет сигнала	Антенный кабель не подключен	Подключите кабель антенны
	Некорректно выполнены настройки подключения антенны	Заново выполните настройку антенны
	Проблемы с подключением антенны	Переподключите кабель антенны
Нет звука	Звук выключен (нажата кнопка MUTE)	Нажмите кнопку MUTE, чтобы включить звук
	Звук очень тихий	Увеличьте громкость звука
	Звуковая дорожка не поддерживается	Попробуйте использовать другую дорожку
Только звук без изображения	Выбранный канал является радиостанцией	Нажмите кнопку TV/RADIO для перехода в режим ТВ
	Проблемы с подключением	Переподключите видеокабель
Пульт ДУ не работает	Батареи разряжены	Замените батареи

Комплектация

- Приставка для цифрового ТВ.
- Пульт ДУ.
- AV кабель.
- Адаптер питания.
- Руководство пользователя.

Правила и условия монтажа, хранения, перевозки (транспортировки), реализации и утилизации

- Устройство не требует какого-либо монтажа или постоянной фиксации.
- Хранение устройства должно производиться в упаковке в отапливаемых помещениях у изготовителя и потребителя при температуре воздуха от 5 °С до 40 °С и относительной влажности воздуха не более 80 %. В помещениях не должно быть агрессивных примесей (паров кислот, щелочей), вызывающих коррозию.
- Перевозка устройства должна осуществляться в сухой среде.
- Устройство требует бережного обращения, оберегайте его от воздействия пыли, грязи, ударов, влаги, огня и т.д.
- Реализация устройства должна производиться в соответствии с местным законодательством.
- После окончания срока службы изделия его нельзя выбрасывать вместе с обычным бытовым мусором. Вместо этого оно подлежит сдаче на утилизацию в соответствующий пункт приема электрического и электронного оборудования для последующей переработки и утилизации в соответствии с федеральным или местным законодательством. Обеспечивая правильную утилизацию данного продукта, вы помогаете сберечь природные ресурсы и предотвращаете ущерб для окружающей среды и здоровья людей, который возможен в случае ненадлежащего обращения. Более подробную информацию о пунктах приема и утилизации данного продукта можно получить в местных муниципальных органах или на предприятии по вывозу бытового мусора.
- При обнаружении неисправности устройства следует немедленно обратиться в авторизованный сервисный центр или утилизировать устройство.

Дополнительная информация

Изготовитель: ЭйчДи Ресивер Тэктолоджи Ко., Лтд.
2F, зд. С5, вторая промзона Синьань, Сисян, Баоань, г. Шэньчжэнь, Китай.

Manufacturer: HD Receiver Technology Co., Ltd.
2F, Building C5, XinAn 2ND Industrial Area, XiXiang, Bao'An, Shenzhen, China.

Импортер в России: ООО «ДНС ЛОДЖИСТИК».
690068, Приморский край, г. Владивосток, пр-кт 100 лет Владивостока, 155 к.3 оф.5.
Адрес электронной почты: dns-logistic.llc@mail.dlogistix.com

Уполномоченное изготовителем лицо: ООО «Атлас»,
690068, Россия, Приморский край, г. Владивосток, проспект 100-летия Владивостока,
дом 155, корпус 3, офис 5.
Адрес электронной почты: atlas.llc@mail.dlogistix.com

Сделано в Китае.

Товар соответствует требованиям ТР ТС (ЕАЭС).

Спецификации, информация о продукте и его внешний вид могут быть изменены без предварительного уведомления пользователя в целях улучшения качества нашей продукции.



Товар изготовлен (мм.гггг): _____ V.7

Гарантийный талон

SN/IMEI: _____

Дата постановки на гарантию: _____

Производитель гарантирует бесперебойную работу устройства в течение всего гарантийного срока, а также отсутствие дефектов в материалах и сборке. Гарантийный период исчисляется с момента приобретения изделия и распространяется только на новые продукты.

В гарантийное обслуживание входит бесплатный ремонт или замена элементов, вышедших из строя не по вине потребителя в течение гарантийного срока при условии эксплуатации изделия согласно руководству пользователя. Ремонт или замена элементов производится на территории уполномоченных сервисных центров.

Срок гарантии: 12 месяцев.

Срок эксплуатации: 36 месяцев.

Актуальный список сервисных центров по адресу:

<https://www.dns-shop.ru/service-center/>

Гарантийные обязательства и бесплатное сервисное обслуживание не распространяются на перечисленные ниже принадлежности, входящие в комплектность товара, если их замена не связана с разборкой изделия:

- Элементы питания (батарейки) для ПДУ (Пульт дистанционного управления).
- Соединительные кабели, антенны и переходники для них, наушники, микрофоны, устройства «HANDS-FREE»; носители информации различных типов, программное обеспечение (ПО) и драйверы, поставляемые в комплекте (включая, но не ограничиваясь ПО, предустановленным на накопитель на жестких магнитных дисках изделия), внешние устройства ввода-вывода и манипуляторы.
- Чехлы, сумки, ремни, шнуры для переноски, монтажные приспособления, инструменты, документацию, прилагаемую к изделию.
- Расходные материалы и детали, подвергающиеся естественному износу.



Производитель не несёт гарантийных обязательств в следующих случаях:

- Истек Гарантийный срок.
- Если изделие, предназначенное для личных (бытовых, семейных) нужд, использовалось для осуществления предпринимательской деятельности, а также в иных целях, не соответствующих его прямому назначению.
- Производитель не несет ответственности за возможный материальный, моральный и иной вред, понесенный владельцем изделия и/или третьими лицами, вследствие нарушения требований руководства пользователя при использовании, не соблюдения рекомендаций по установке и обслуживанию изделия, правил подключения (короткие замыкания, возникшие также в результате воздействия несоответствующего сетевого напряжения, как на само изделие, так и на изделия, сопряженные с ним), хранении и транспортировки изделия.
- Все случаи механического повреждения: сколы, трещины, деформации, следы ударов, вмятины, замятия и др., полученные в процессе эксплуатации изделия.
- Имеются следы сторонней модификации, несанкционированного ремонта лицами, не уполномоченными для проведения таких работ. Если дефект вызван изменением конструкции или схемы изделия, подключением внешних устройств, не предусмотренных Производителем, использованием устройства, не имеющего сертификата соответствия согласно законодательству Российской Федерации.
- Если дефект изделия вызван действием непреодолимой силы (природных стихий, пожаров, наводнений, землетрясений, бытовых факторов и прочих ситуаций, не зависящих от Производителя), либо действиями третьих лиц, которые Производитель не мог предвидеть. Дефект, вызван попаданием внутрь изделия посторонних предметов, инородных тел, веществ, жидкостей, насекомых или животных, воздействием агрессивных сред, высокой влажности, высоких температур, которые привели к полному или частичному выходу из строя изделия.
- Отсутствует или не соответствует идентификация изделия (серийный номер). Если повреждения (недостатки) вызваны воздействием вредоносного программного обеспечения; установкой, сменой или удалением паролей (кодов), приведшим к отсутствию доступа к программным ресурсам изделия, без возможности их сброса/восстановления, ввиду отсутствия предоставления данной услуги поставщиком ПО.
- Если дефекты работы вызваны несоответствием стандартам или техническим регламентам питающих, кабельных, телекоммуникационных сетей, мощности радиосигнала, в том числе из-за особенностей рельефа и других подобных внешних факторов, использования изделия на границе или вне зоны действия сети.
- Если повреждения вызваны использованием нестандартных (неоригинальных) и/или некачественных (поврежденных) расходных материалов, принадлежностей, запасных частей, элементов питания, носителей информации различных типов (включая, CD, DVD диски, карты памяти, SIM карты, картриджи).
- Если недостатки вызваны получением, установкой и использованием несовместимого контента (мелодии, графика, видео и другие файлы, приложения Java и подобные им программы).
- На ущерб, причиненный другому оборудованию, работающему в сопряжении с данным изделием.



