

# Пайдалану бойынша нұсқаулық

---

Газ пісіру беті  
LD4GTB

**DEXP**



|   |           |
|---|-----------|
| <b>ҚҰРЫЛҒЫ МАҚСАТЫ</b> .....  | <b>4</b>  |
| <b>САҚТЫҚ ШАРАЛАРЫ</b> .....  | <b>4</b>  |
| Газ ағып кеткен жағдайда .....  | 6         |
| <b>ОРНАТУ</b> .....   | <b>7</b>  |
| <b>ҚҰРЫЛҒЫ СҰЛБАСЫ</b> .....  | <b>9</b>  |
| <b>ГАЗҒА ҚОСЫЛУ</b> .....   | <b>10</b> |
| Оттықтардың сипаттамалары .....   | 10        |
| Электр желісіне қосылу .....  | 10        |
| <b>ГАЗ ТҮРІН ӨЗГЕРТУ</b> .....  | <b>11</b> |
| Алау инжекторын ауыстыру.....   | 11        |
| Минималды отты орнату .....   | 11        |
| <b>ҚҰРЫЛҒЫМЕН ЖҰМЫС</b> .....   | <b>12</b> |
| Басқару .....   | 12        |
| Автоматты тұтандыру және газды басқару жүйесі .....   | 13        |
| <b>ДҰРЫС ЫДЫСТЫ ТАҢДАУ</b> .....  | <b>14</b> |
| <b>КҮТІМ ЖӘНЕ ҚЫЗМЕТ КӨРСЕТУ</b> .....  | <b>15</b> |
| Оттықты құрастыру .....   | 17        |
| <b>ТЕХНИКАЛЫҚ СИПАТТАМАЛАР</b> .....  | <b>17</b> |
| <b>ЫҚТИМАЛ МӘСЕЛЕЛЕР ЖӘНЕ ОЛАРДЫ ШЕШУ</b> .....   | <b>18</b> |
| <b>МОНТАЖДАУ, САҚТАУ, ТАСЫМАЛДАУ (ТАСУ), ӨТКІЗУ ЖӘНЕ</b><br><b>КӨДЕГЕ ЖАРАТУ ЕРЕЖЕЛЕРІ МЕН ШАРТТАРЫ</b> ..... | <b>19</b> |
| <b>ҚОСЫМША АҚПАРАТ</b> .....  | <b>20</b> |

# Құрметті сатып алушы!

Біздің өнімді таңдағаныңыз үшін алғыс айтамыз.

Біз Сізге сапалы, функционалды және жоғары талаптарға сәйкес әзірленген және жасалған өнімдер мен құрылғыларды ұсынуға қуаныштымыз. Пайдалануды бастамас бұрын, Сіздің қауіпсіздігіңізге қатысты маңызды ақпаратты, сондай-ақ өнімді дұрыс пайдалану және оған күтім жасау бойынша ұсыныстарды қамтитын осы нұсқаулықты мұқият оқып шығыңыз. Осы нұсқаулықтың сақталуына назар аударыңыз және оны өнімді одан әрі пайдалану кезінде анықтамалық материал ретінде пайдаланыңыз.

## ҚҰРЫЛҒЫ МАҚСАТЫ

Пісіру беті тағамдар мен дайын тамақтарды дайындауға, сондай-ақ жылытуға арналған.

## САҚТЫҚ ШАРАЛАРЫ

### НАЗАР АУДАРЫҢЫЗ

Жарылыс, өрт, көміртегі тотығымен улану, зиянды термиялық әсер, электр тогының соғу қаупі бар! Құрылғыны орнатпас бұрын және қолданар алдында нұсқаулықты оқып шығыңыз.

- Құрылғыны немесе қуат сымын ешқашан суға немесе басқа сұйықтықтарға батырмаңыз.
- Құрылғыны ешқашан дымқыл қолмен ұстамаңыз.
- Құрылғыны үйден тыс жерде немесе ылғалдылығы жоғары бөлмелерде пайдаланбаңыз.
- Құрылғыны құрғақ бөлмеде сақтаңыз.
- Штепсельді ашаны розеткадан дереу алып тастаңыз және құрылғы зақымдалған немесе ақаулы болған жағдайда газ беруді тоқтатыңыз.
- Электр кәбілі, штепсель ашасы, газ беру шлангісі немесе пісіру бетінің өзі зақымдалған болса, құрылғыны пайдаланбаңыз.
- Құрылғыны ешқашан электр кәбіліне және/немесе газ беру шлангісіне тартпаңыз немесе алып жүрмеңіз. Оларды мұқият ұстаңыз. Олардың есіктермен қысылмағанына және өткір жиектер мен бұрыштарға тиіп кетпейтініне көз жеткізіңіз. Оларды ыстық беттерден алыс ұстаңыз.
- Құрылғыны электр розеткасына қоспас бұрын, оның кернеуі құрылғының сипаттамаларында көрсетілгенге сәйкес келетініне көз жеткізіңіз.
- Электр желісіне және/немесе газға қосылған немесе ажыратылған кезде құрылғы өшірілуі керек.
- Штепсельді розеткадан шығарыңыз және найзағай кезінде газ беруді тоқтатыңыз.
- Құрылғыны электр розеткасынан ажыратқанда, әрқашан кәбілді емес, штепсельді ашаны тартыңыз. Ашаны тек құрғақ қолмен ұстаңыз.
- Бұл құрылғы қуат көзінен толық ажыратуды қамтамасыз ететін оқшаулағыш қосқышты қамтитын тізбекке қосылуы керек.

- Тазалау және/немесе қызмет көрсету алдында құрылғыны өшіріңіз.
- Құрылғы үй-жайдан тыс пайдалануға арналмаған.
- Құрылғыға немесе оның жанына жанғыш материалдарды немесе сұйықтықтарды қоймаңыз.
- Құрылғыны тек осы нұсқаулықта сипатталған тәртіпке сәйкес орнатыңыз.
- Орнату, электр желісіне және газға қосу және баптау жөніндегі барлық операцияларды жергілікті газ және электрмен жабдықтаушы компаниялардың нұсқамаларына сәйкес сертификатталған маман жүргізуі тиіс. Дұрыс орнатпау, қосу және / немесе жерге қосу пайдаланушының өмірі мен денсаулығына қауіп төндіруі мүмкін.
- Жұмыс кезінде құрылғы бетінің кейбір бөліктері өте ыстық болуы мүмкін. Құрылғымен жұмыс істегенде киіміңіз, шашыңыз немесе денеңіздің ашық бөліктері ыстық пісіру бетіне тиіп кетпейтініне көз жеткізіңіз.
- Металл заттарды (пышақтар, шанышқылар, қасықтар және т.б.) ыстық бетке қоймаңыз.
- Құрылғы балалар мен білекті, сезімді немесе ақыл-ой қабілеті шектеулі адамдар үшін, олардың қауіпсіздігіне жауапты басқа адамдар бақылайтын жағдайларды қоспағанда, пайдалануға арналмаған. Балаларға құрылғымен ойнауға рұқсат бермеңіз.
- Құрылғыны қараусыз қалдырмаңыз. Пісірілген тағамның шетінен қайнату және/немесе құю түтінге және/немесе тұтануға әкелуі мүмкін. Тұтану жағдайында ешқашан сөндіру үшін суды пайдаланбаңыз. Электр мен газды өшіріп, отты тығыз шүберекпен жабыңыз.
- Құрылғыны жұмыс беті ретінде пайдаланбаңыз.
- Ас үй ыдыстарын және басқа заттарды құрылғының бетіне қалдырмаңыз.
- Бөлмені жылыту үшін құрылғыны пайдаланбаңыз.
- Пісіру аяқталғаннан кейін әрқашан оттықты өшіріңіз.
- Құрылғының бөліктерін өзіңіз жөндеуге, конфигурациялауға немесе ауыстыруға тырыспаңыз. Құрылғыны жөндеу үшін жақын жердегі қызмет көрсету орталығына апарыңыз.
- Құрылғының бетін тазалау үшін бу тазалағышты пайдаланбаңыз.
- Құрылғының бетіне ауыр заттарды қоймаңыз немесе түсірмеңіз.
- Пісіру бетіне тұрмаңыз.
- Түбі тегіс емес ыдыстарды пайдаланбаңыз.
- Бетті тазалау үшін металл щеткаларды және/немесе абразивті тазалағыштарды пайдаланбаңыз.
- Бұл құрылғы сыртқы таймер немесе бөлек қашықтан басқару жүйесі арқылы басқаруға арналмаған.
- Тек металл ыдыстарды қолданыңыз. Пластикалық ыдыстарды пайдалану өртті тудыруы мүмкін. Бұл үлгі үшін қорғаныс пленкаларын пайдалану қарастырылмаған.
- Ешқашан ыстық кәстрөлдер мен табаларды басқару тұтқаларына қоймаңыз. Бұл олардың зақымдалуына және істен шығуына әкелуі мүмкін.
- Егер қандай да бір тұтқа бұрылмаса, артық күш қолданбаңыз. Ауыстыру үшін қызмет көрсету орталығына хабарласыңыз.
- Қыздырылған майды немесе майды қараусыз қалдырмаңыз. Бұл өртке әкелуі мүмкін. Егер бұл орын алса, ешқандай жағдайда отты сумен сөндірмеңіз. Қуат пен газды өшіріп, жалынды тығыз көрпемен/қақпақпен/т. б. жабыңыз.



- Құрылғыны адаптер арқылы желіге қосқан кезде, желінің шамадан тыс жүктелмегеніне көз жеткізіңіз.
- Бұл құрылғыны тек жақсы желдетілетін бөлмелерде орнатуға болады.
- Орнату алдында жергілікті тарату желілерінің сипаттамалары (газдың түрі мен қысымы, электр желісінің қуаты мен кернеуі) құрылғының сипаттамаларына сәйкес келетіндігін тексеру қажет.
- Тазалау және/немесе қызмет көрсету бойынша кез келген іс-қимылды жүргізбес бұрын осы электр құралына газ және электр энергиясын беруді тоқтату қажет.
- Пісіру тақтасының қыздыру бөлшектерімен жанасуына жол бермеу үшін қуат пен газ беру кәбілін тұғырға бекіту қажет.
- Балаларға арналған қорғаныс қақпақтары мен қорғаныс қоршауларын пайдаланбаңыз. Бұл апатқа әкелуі мүмкін, мысалы, қызып кету, өрт немесе материал фрагменттерінің бөлінуі.
- Пісіру тақтасы жұмыс істеп тұрған кезде сызбалардың болмауын қадағалаңыз. Ауа ағыны оттықтардағы жалынды сөндіре алады.
- Желдету талаптарына ерекше назар аудару керек: табиғи желдету саңылауларына кедергі жасамаңыз немесе механикалық желдету құрылғысын (ауа сорғыш) орнатыңыз. Құрылғыны ұзақ немесе қарқынды пайдаланған кезде қосымша немесе қарқынды желдету қажет болуы мүмкін: терезені ашыңыз немесе механикалық ауа сорғыштың қуатын арттырыңыз.
- Бұл құрылғы саудалық мақсатта пайдалануға арналмаған.

## ГАЗ АҒЫП КЕТКЕН ЖАҒДАЙДА

Егер газ ағып кетсе:

- Шамды қоспаңыз.
- Электр құрылғыларын қоспаңыз/өшірмеңіз немесе электр ашаларына қол тигізбеңіз.
- Телефонды пайдаланбаңыз.
- Құрылғыны пайдалануды тоқтатыңыз және газ беруді тоқтатыңыз.
- Бөлмені желдету үшін терезелерді ашыңыз.
- Қызмет көрсету орталығына хабарласыңыз.

\* Тұрмыстық газдың құрамында меркаптан бар, сондықтан сіз оның концентрациясы 1/1000-ға жеткен болса да, газдың ағып кеткенін сезе аласыз.

|  |  |
|--|--|
|  <b>Қауіпті</b>         | Бұл ескертулерді елемей денсаулыққа үлкен зиян келтіруі немесе өлімге әкелуі мүмкін. |
|  <b>Назар аударыңыз</b> | Бұл ескертулерді елемей денсаулыққа немесе мүлікке үлкен зиян келтіруі мүмкін.       |



## Қауіпті

Бұл құрылғы жақсы желдетілетін жерлерде қауіпсіздік талаптарына сәйкес орнатылуы керек



Орнатпас бұрын электр және газ желілері құрылғының талаптарына сәйкес келетініне көз жеткізіңіз



Кемелер мен автоүйлерге орнатқан кезде құрылғыны жылытқыш ретінде пайдаланбаңыз

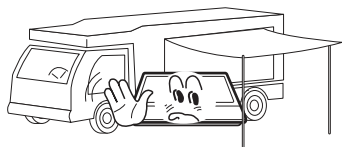

Газ және электр кәбілдері құрылғымен жанаспауы керек



## Назар аударыңыз

- Құрылғыны орнатуды білікті маман жүргізуі керек.
- Орнату талаптары құрылғыда көрсетілген.
- Құрылғыны қолданар алдында барлық қаптаманы алыңыз.
- Құрылғыны орнатпас бұрын газ және электр кәбілдерінің зақымдалмағанына көз жеткізіңіз. Әйтпесе, оларды ауыстыру туралы қызмет көрсету орталығына хабарласыңыз.
- 85 °С-тан жоғары температураға төтеп бере алатын материалдарды таңдаңыз.
- Егер өрт кездейсоқ сөндірілсе (мысалы, азынақ жел), газды өшіріңіз және оттықты кем дегенде 1 минут жағуға болмайды.
- Құрылғыны пайдалану бөлмедегі температура мен ылғалдылықтың жоғарылауына әкеледі. Ас үйдің дұрыс желдетілгеніне көз жеткізіңіз: желдеткіш саңылауларды жаппаңыз немесе ауа сорғышты орнатыңыз.
- Құрылғыны ұзақ уақыт пайдалану бөлмені қосымша желдету қажеттілігін тудыруы мүмкін.

Пісіру бетінің астындағы орынды сызбада көрсетілген өлшемдерге сәйкес кесіңіз. Орнату және пайдалану үшін әр жағынан кемінде 5 см арақашықтық қажет. Электр тогының соғуын және қыздырғыштан жылу шығарудан туындаған деформацияны болдырмау үшін ыстыққа төзімді және жұмыс бетінен оқшауланған материалдарды таңдаңыз (сіңдірілмеген ағаш және ұқсас талшықты немесе гигроскопиялық материалдарды жұмыс беті ретінде пайдалануға болмайды).

## Назар аударыңыз!

Пісіру беті ас үй блогына немесе ені 600 мм үстелге келесі минималды қашықтықта орнатылуы керек:

1. Жұмыс аймағының үстінде — кемінде 700 мм.
2. Жұмыс аймағының артқы жағы мен қабырға арасында — 40 мм.
3. Пісіру беті орналасқан беттің арасында, және ілулі шкафтардың жанында — 400 мм.
4. Құрылғы мен кез-келген жанғыш материалдар арасында — 50 мм.
5. Плитаның төменгі бөлігі мен оның астында орналасқан заттардың арасында — 25 мм.

Пісіру беті төмендегі суретте көрсетілгендей ғана орнату керек:

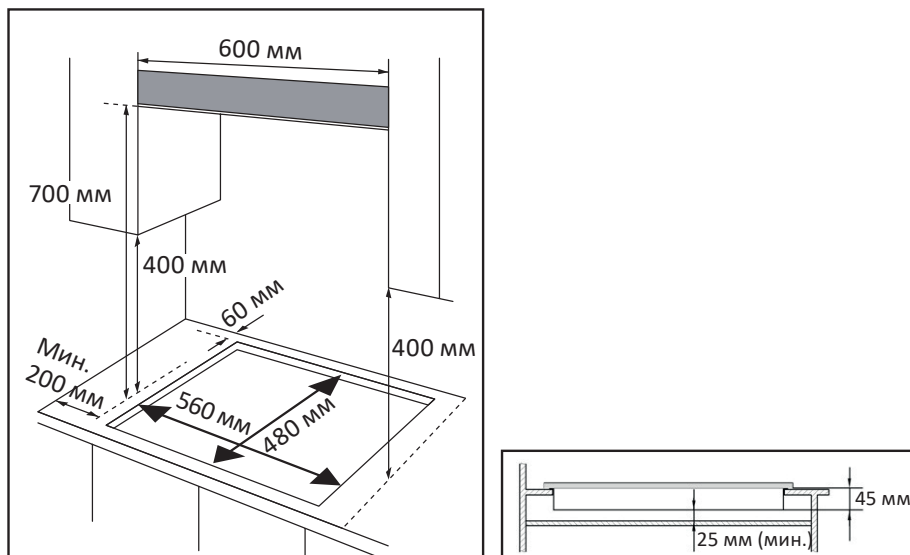

### ЕСКЕРТУ

Өлшемдер пісіру бетінен ас үй ауа сорғышына дейінгі қашықтықты ескере отырып көрсетілген.



1. Ыдыс-аяқ сөрелерін, қақпақтарды және қыздырғыш бөлгіштерді алыңыз, пісіру бетінің түбінен жоғары қаратып, жұмсақ шүберекке қойыңыз.
2. Пісіру бетінің периметрі бойынша тығыздағыш таспаны төменнен жабыстырыңыз.

### ЕСКЕРТУ

Тығыздағыш таспаның қалыңдығы — 3 мм, ені — 10 мм.

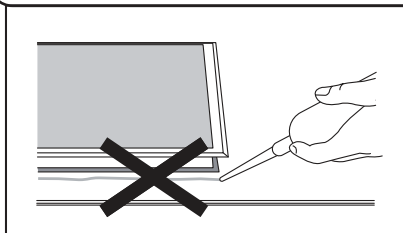

Тесікті тығыздау үшін силиконды қымтақты қолданбаңыз. Бұл жөндеу қажет болған жағдайда құрылғыны ойықтан шығаруда қиындықтарға әкеледі.

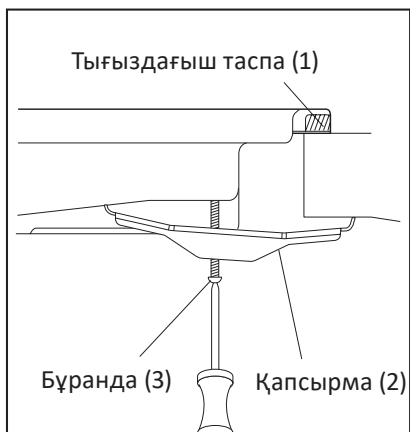

1. Қапсырмаларды (2) пісіру бетіне бұрандалармен (3) бұраңыз, сонда олар еркін айналады.
2. Пісіру бетін дайындалған орынға салыңыз және оны тегістеңіз. Пісіру беті бүкіл периметр бойынша үстелдің шетіне сүйенуі үшін тақтаның шеттерін басыңыз.
3. Қапсырмаларды (2) жұмыс бетінің бір бөлігімен қабаттасатындай етіп ашыңыз және құрылғыны бекіту үшін бұрандаларды (3) қатайтыңыз.

### ҚҰРЫЛҒЫ СҰЛБАСЫ

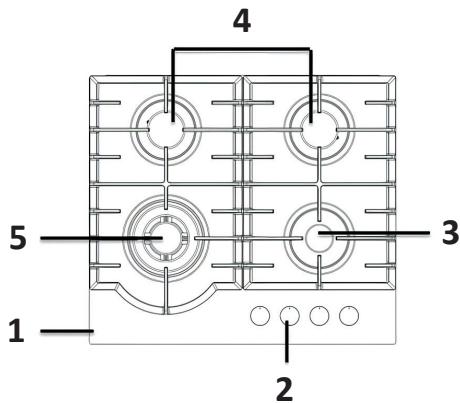

1. Тот баспайтын болаттан жасалған панель.
2. Реттегіштер.
3. Шағын оттық.
4. Орташа оттықтар.
5. Үлкен оттық.

## ГАЗҒА ҚОСЫЛУ

Пісіру бетін газ желісіне қосуды білікті қызметкерлер немесе техникалық мамандар жүргізуі тиіс. Құрылғыға зақым келтірмеу және жарақат алмау үшін плитаны өзіңіз орнатпаңыз.

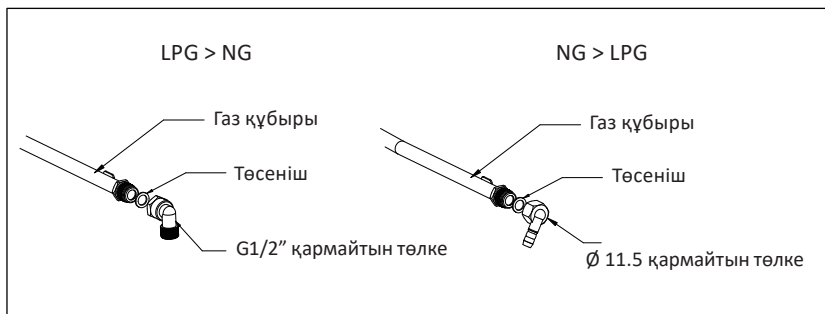

## ОТТЫҚТАРДЫҢ СИПАТТАМАЛАРЫ

| Газ түрі және қысым | Жылушығу және бүріккіштердің мөлшері (мм) |                            |                            |                          |
|---------------------|---|----------------------------|----------------------------|--------------------------|
|                     | Үлкен                                     | Орташа                     | Орташа                     | Кіші                     |
|                     | 3,3 кВт<br>(239,75 г/сағ)                 | 1,75 кВт<br>(127,14 г/сағ) | 1,75 кВт<br>(127,14 г/сағ) | 1,0 кВт<br>(72,65 г/сағ) |
| G30 30 мбар         | 0,94                                      | 0,65                       | 0,65                       | 0,52                     |
| G20 20 мбар         | 1,27                                      | 0,94                       | 0,94                       | 0,72                     |

## ЭЛЕКТР ЖЕЛІСІНЕ ҚОСЫЛУ

- Құрылғы жерге қосылуы тиіс.
- Құрылғы 220-240 В, 50-60 Гц қуат көзіне қосылуы тиіс.
- Сымдар келесі түсті кодқа сәйкес белгіленеді:
  - Жасыл/сары = Жерге қосу.
  - Көгілдір = Нөл.
  - Қоңыр = Фаза.

Сары/жасыл сым «Е» әрпімен немесе «Жерге қосу» белгісімен белгіленген терминалға қосылуы тиіс.



- Газ түрін өзгерткен кезде барлық сақтық шараларын қолданыңыз.
- Барлық жұмыстарды білікті мамандар орындауы керек.
- Жұмысты бастамас бұрын құрылғыны электр және газ желілерінен ажыратыңыз.

### АЛАУ ИНЖЕКТОРЫН АУЫСТЫРУ

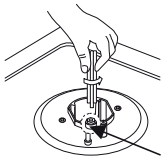
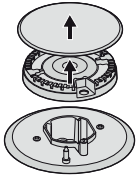

Инжектор

1. Торды, оттық қақпағын және бөлгішті алыңыз.
2. Инжекторды 7 мм тұқыр кілтімен бұрап, оны тиісті инжектормен ауыстырыңыз.
3. Оттықты ақырын жинаңыз.
4. Инжекторларды ауыстырғаннан кейін оларды мұқият қатайтыңыз.

### МИНИМАЛДЫ ОТТЫ ОРНАТУ



Тұтқа



Өзек

Тығыздау сақинасы

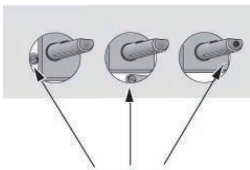

Реттеу бұрандасы

1. Тұтқаны минималды күйге келтіріңіз.
2. Тұтқаны алыңыз да, кішкене бұрағышты өзектің ортасына қойыңыз.
3. Дұрыс реттелген жалынның биіктігі 3–4 мм.
  - Пропан/бутанды қолданған кезде реттеу бұрандасын толығымен қатайту керек.
  - Тұтқаны орнатыңыз.
  - Тұтқаны максимумнан минимумға дейін жылдам бұру жалынның сөнбейтініне көз жеткізіңіз.
4. Бұл процедураны барлық реттегіштер үшін қайталаңыз.



### Назар аударыңыз!

- Реттегіш өзекке зақым келтірмеңіз: ақаулық болған жағдайда оны ауыстыру керек.
- Оттықты орнатпас бұрын инжектордың ештеңемен бітелмегеніне көз жеткізіңіз.
- Газ түрін өзгерткен сайын (сабынды сумен және/немесе газ детекторымен) ағып кетуді тексеріңіз.

## ҚҰРЫЛҒЫМЕН ЖҰМЫС

Жанғыш материалдарды құрылғының жанына қоймаңыз



Тез бұзылатын өнімдерді, пластикалық контейнерлерді және басқа заттарды құрылғының үстіне және астына қоймаңыз



Аэрозольдерді жұмыс істеп тұрған құрылғының жанына шашыратпаңыз



Басқару тұтқалары құрылғы пайдаланылмаған кезде «●» күйінде болуы керек

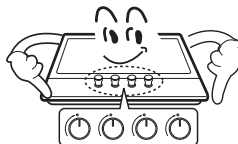

## БАСҚАРУ

● Газ беру өшірілі.

☾☾☾ Максималды жану қуаты.

☾ Минималды жану қуаты.

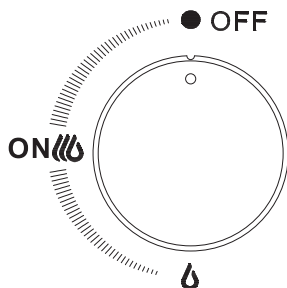

- Минималды жану қуаты басқару тұтқасын сағат тіліне қарсы соңына дейін бұру арқылы орнатылады.
- Құрылғымен жұмыс істегенде, тұтқаны пайдаланып қыздыру қуатын өзгертіңіз (минималды және максималды мән арасындағы аралықта).
- Тұтқаның сол жағындағы жұмыс бетіндегі таңба қолданылатын оттықты білдіреді.





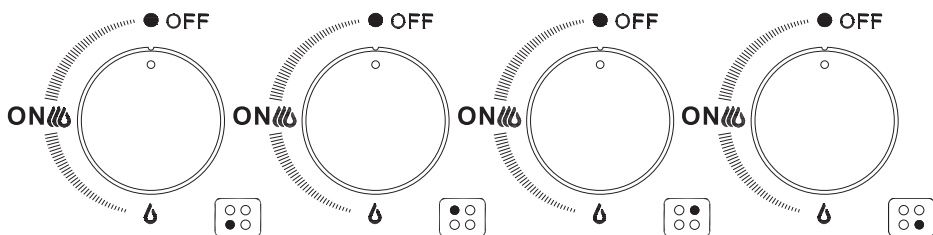

## АВТОМАТТЫ ТҰТАНДЫРУ ЖӘНЕ ГАЗДЫ БАСҚАРУ ЖҮЙЕСІ

Әрбір оттық газ-бақылау жүйесімен жабдықталған. Егер газ ағып кетсе (оттықтың жалыны байқаусызда сөніп қалса), арнайы механизм пісіру бетіндегі газдың берілуін толығымен тоқтатады.

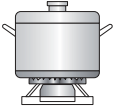

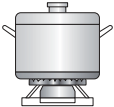
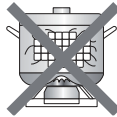
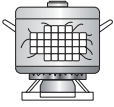
1. Таңдалған оттықтың реттегішін басып, оны максималды қуат деңгейіне дейін сағат тіліне қарсы бұраңыз. Реттегіш басылған кезде газ беріледі және ұшқын разряды жанады (сіз іске қосылған электр өртінің шертілгенін естисіз).
2. Оттық жанған кезде, максималды деңгейді ұстап тұрып, 15 секунд күтіңіз, содан кейін реттегішті босатып, оны орнына бұраңыз.
3. Егер тұтандырылмаса, оттықты өшіріп, оттықты қайта жағар алдында кем дегенде 1 минут күтіңіз.
4. Оттықты өшіру үшін реттегішті «●» күйіне қойыңыз.
5. Электр қуаты болмаған жағдайда, сіз сіріңке арқылы от жағуға болады, бірақ сақ болыңыз.

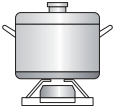
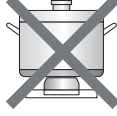
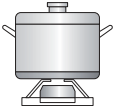
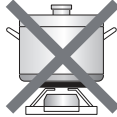
## ДҰРЫС ЫДЫСТЫ ТАҢДАУ

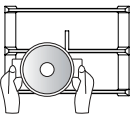
|   | ✘  |  | ✔  |
|---|--|--|--|
|    | Үлкен оттықтарда кішкене диаметрлі ыдыстарды пайдаланбаңыз. Жалын ыдыстың бүйірлеріне тиіп кетпеуі керек   | Әр оттықтың өлшеміне сәйкес келетін ыдыстарды қолданыңыз |     |
|    | Қақпағы жоқ ыдыстарды пайдаланбаңыз немесе қақпағы жартылай жабық күйде пісірмеңіз   | Пісіру кезінде әрқашан ыдыстарды жабыңыз                 |     |
|    | Пеште тұрақсыз немесе қисық түбі бар ыдыстарды пайдаланбаңыз   | Әрқашан қалың, тегіс түбі бар ыдыстарды қолданыңыз       |     |
|    | Ыдыс-аяқты оттықтың шетіне қоймаңыз, ол айналуы мүмкін<br>Үлкен диаметрлі ыдыстарды басқару тұтқаларының жанында орналасқан оттыққа орнатпаңыз. Шамадан тыс қызып кету тұтқаларды зақымдауы мүмкін | Кәстрөлді әрқашан ортасына қойыңыз                       |     |
|   | Ешқашан ыдыстарды қыздырғыштың оттығына тікелей қоймаңыз   | Ыдыстарды сөрелерге қойыңыз                              |     |
|  | Оттық пен ыдыстың түбінің арасына ештеңе қоймаңыз  |  |  |
|  | Ауыр заттарды қоймаңыз немесе құрылғының бетіне ештеңе түсірмеңіз  | Ыдыс-аяқты ұстаған кезде абай болыңыз                    |  |

- Ыдыс-аяқты бірден бірнеше қыздырғышта қыздыру ұсынылмайды, себебі бұл құрылғыны зақымдауы мүмкін.
- Пісіру аяқталғаннан кейін оттық, тор және басқа ыстық беттерді бөлгішке қол тигізбеңіз.

| Оттық  | Ыдыс түбінің диаметрі (мм) |       |
|--------|----------------------------|-------|
|        | Мин.                       | Макс. |
| Үлкен  | 240                        | 260   |
| Орташа | 120                        | 220   |
| Кіші   | 80                         | 160   |



Көлемі оттықтан тыс болатын ыдыстарды пайдаланбаңыз.

## КҮТІМ ЖӘНЕ ҚЫЗМЕТ КӨРСЕТУ



### Қауіпті

Ешқашан абразивті немесе сілтілі тазартқыштарды қолданбаңыз



Жөндеу мен қызмет көрсетуді тек білікті мамандар жүргізуі керек



### Назар аударыңыз

- Қызмет көрсетуді бастамас бұрын пісіру бетін газ бен электр қуатынан ажыратуды ұмытпаңыз.
- Пісіру бетінің барлық элементтері толығымен салқындағанына көз жеткізіңіз.
- Әр қолданғаннан кейін құрылғының бетін сүртіңіз.
- Абразивті тазартқыштар құрылғының бетін зақымдауы мүмкін.
- Құрылғыны жұмсақ жуғыш затпен тазалаңыз.
- Әрқашан қыздырғыштар мен торлардың бөліктерін құрғатыңыз.

| Қолданыңыз  | Қолданбаңыз  |
|---|--|
|  Жұмсақ шүберек        |  Нейлон щеткасы     |
|  Бейтарап жуғыш заттар |  Қышқылдар/сілтілер |
|   |  Ас үй майы         |
|   |  Еріткіштер         |
|   |  Абразивтер         |
|   |  Металл щеткалар    |

| Бөлшектер           | Тазалау әдісі   |
|---------------------|---|
| Торлар, реттегіштер | <ul style="list-style-type: none"> <li>• Торларды алыңыз.</li> <li>• Торлар мен реттегіштерді дымқыл шүберекпен, бейтарап жуғыш затпен және жылы сумен тазалаңыз. Қатты кірді кетіру үшін бөлшектерді алдын ала сулаңыз.</li> <li>• Бөлшектерді таза, жұмсақ шүберекпен құрғатыңыз.</li> </ul>  |
| Пісіру беті         | <ul style="list-style-type: none"> <li>• Аздап жуғыш зат қосылған сәл дымқыл жұмсақ шүберекпен бетті үнемі сүртіңіз.</li> <li>• Тазалағаннан кейін бетті мұқият құрғатыңыз.</li> <li>• Коррозия қаупін болдырмау үшін пайда болғаннан кейін бірден тұзды сұйықтықтың немесе тағамның бетін тазалаңыз.</li> <li>• Тот баспайтын болаттан жасалған құрылғы бөлшектері уақыт өте келе түссізденуі мүмкін. Бұл қалыпты жағдай, өйткені олар жоғары температураға ұшырайды. Бұл бөлшектерді тот баспайтын болаттан жасалған құралмен тазалаңыз.</li> </ul>   |
| Оттықтар            | <ul style="list-style-type: none"> <li>• Қыздырғыш қақпақтар мен бөлгіштерді жоғарғы панельден жоғары және бүйірге қарай тартып алыңыз.</li> <li>• Оларды аздап жуғыш затпен ыстық суға батырыңыз.</li> <li>• Қыздырғыштарды тазалағаннан кейін оларды сүртіп, жақсылап құрғатыңыз.</li> <li>• Қыздырғыш ыдыстың бекітілген бөліктерін дымқыл, содан кейін құрғақ шүберекпен сүртіңіз.</li> <li>• Тұтану және жалын бақылау құрылғыларын жақсы сығылған шүберекпен ақырын сүртіңіз, содан кейін таза шүберекпен құрғатыңыз.</li> <li>• Пісіру бетіне оттықтарды қоймас бұрын, инжекторлардың бітеліп қалмағанына көз жеткізіңіз.</li> </ul> |



## ОТТЫҚТЫ ҚҰРАСТЫРУ

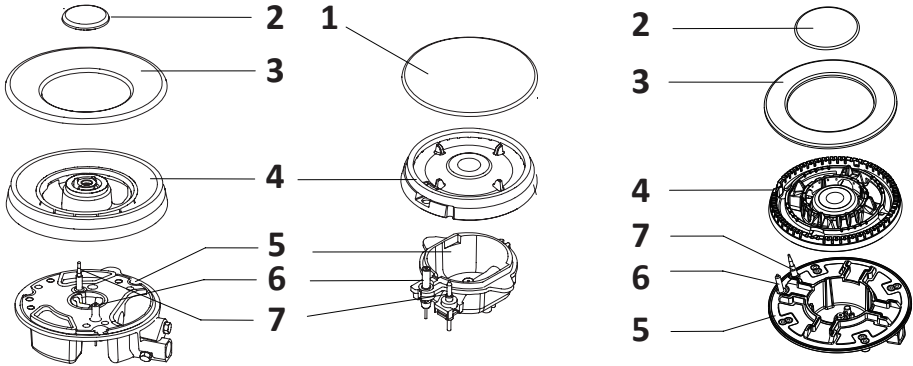

1. Оттық бөлгішті (4) оттық табағына (5) орнатыңыз. Оттық бөлгіштің дұрыс орнатылғанына көз жеткізіңіз оталдыру шамына (6) және термопараға (7) қатысты.
2. Алау қақпағын (1,2,3) бөлгіштің үстіне (4) дәл ортасына қойыңыз (бөлгіштің орталық сұққыштары алау қақпағындағы ойықтарға түседі).

Тазалағаннан кейін бөлшектерді дұрыс ретпен жинаңыз.



- Бөлшектердің үстіңгі және астыңғы жағын шатастырмаңыз.
- Сұққыштар тиісті ойықтарға дәл сәйкес келуі керек.

## ТЕХНИКАЛЫҚ СИПАТТАМАЛАР

- Үлгі: LD4GTB.
- Сауда белгісі: DEXP.
- Газ санаты: II2H3+.
- Газ қысымы:
  - Табиғи газ NG (G20): 1,3/2 кПа.
  - Сұйытылған газ LPG (G30): 3 кПа.
- Қуаттану баптаулары: 220–230 В ~ 50 Гц.
- Жылыту аймақтарының қуаты: 1 × 3,3 кВт, 2 × 1,75 кВт, 1 × 1 кВт.
- Ток соғудан қорғау класы: I.
- Қуат сымын бекіту түрі: Y.
- Пісіру бетінің материалы: тот баспайтын болат.
- Тор материалы: шойын.
- Өлшемдері: 600 × 520 × 104 мм.
- Басқару: қолмен.
- Электротұтаңдыру жүйесі: бар.
- Газ-басқару жүйесі: бар.
- Жинақ: пісіру беті, тор, қапсырмалар (4 дана), бекіту бұрандалары (4 дана), поролон тығыздағыш, пайдалану бойынша нұсқаулық.
- Қолдану саласы: тұрмыстық.

## ЫҚТИМАЛ МӘСЕЛЕЛЕР ЖӘНЕ ОЛАРДЫ ШЕШУ

| Мәселе   | Мүмкін себеп  | Мүмкін шешім   |
|--|---|--|
| Электротұтандыру жұмыс істемейді                         | Электр желісінде кернеу жоқ   | Электр желісіндегі кернеуді тексеріңіз   |
|  | Пісіру беті қосылмаған  | Пісіру бетін электр желісіне қосыңыз   |
|  | Қуат кәбілі ақаулы  | Уәкілетті қызмет көрсету орталығындағы кәбілді ауыстырыңыз   |
|  | Оттық дымқыл  | Оттықтар мен шамдардың қақпақтарын құрғатыңыз  |
|  | Шамдар мен оттықтардың арасында тамақ немесе жуғыш заттардың қалдықтары жиналды | Кірді кетіріңіз  |
|  | Оттық қақпағы нашар орнатылған  | Оттықтың қақпағын дұрыс орнатыңыз  |
| От біркелкі емес   | Оттықтың ашылуы ластанған   | Оттықтың тесіктерін тазалаңыз  |
| Газ шықпайды немесе біркелкі шықпайды                    | Газ беру аралық шұралармен жабылған   | Аралық шұраны ашыңыз   |
|  | Баллонда газ аяқталып жатыр   | Цилиндрді тексеріп қажет болған жағдайда оны жаңасына ауыстырыңыз  |
| Тұтқаны босатқаннан кейін оттықтағы жалын бірден сөннеді | Тұтқа қажетті уақыт ішінде басылған күйде ұсталмады                             | Жалын тұтанғаннан кейін тұтқаны бірнеше секунд басып тұрыңыз   |
|  | Оттықтың саңылаулары ластанған  | Оттықтың тесіктерін тазалаңыз  |
| Үй ішінде газдың иісі бар                                | Қыздырғыш краны ашық  | Қыздырғыш кранды жабыңыз   |
|  | Газ баллоны нашар жалғанған   | Газ баллонының қосылуының тығыздығын тексеріңіз  |
|  | Газдың ағуы   | Негізгі газ клапанын жабыңыз, бөлмені желдетіңіз және газбен жабдықтау жүйелерін тексеруге және сертификаттауға құқығы бар маманға хабарласыңыз. Жүйеден немесе құрылғының өзінен газдың ағып кетуін тексеру жүргізілмейінше, тұрмыстық техниканы пайдаланбаңыз немесе от жақпаңыз |

## МОНТАЖДАУ, САҚТАУ, ТАСЫМАЛДАУ (ТАСУ), ӨТКІЗУ ЖӘНЕ КӘДЕГЕ ЖАРАТУ ЕРЕЖЕЛЕРІ МЕН ШАРТТАРЫ

- Құрылғыны орнату ережелері мен шарттары осы нұсқаулықта «Орнату» бөлімінде сипатталған.
- Құрылғыны сақтау дайындаушы мен тұтынушының жылытылатын бөлмелерінде ауа температурасы 5 °С-тан 40 °С-қа дейін болған кезде және 80%-дан аспайтын ауаның салыстырмалы ылғалдылығы кезінде қаптамада жүргізілуі тиіс. Бөлмелерде коррозия тудыратын агрессивті қоспалар (қышқыл булары, сілтілер) болмауы тиіс.
- Құрылғыны дұрыс тасымалдауды қамтамасыз ету үшін келесі талаптарды сақтау қажет:
  - егер бар болса, құрылғыдан барлық ішкі керек-жарақтарды алып тастаңыз және оларды бөлек ораңыз;
  - құрылғының жұмыс қабілеттілігін және сыртқы түрін сақтау үшін оның дұрыс оралғанына көз жеткізіңіз (үлкен көлемді техниканы сыни жерлерде гофрленген картон төсемдері бар полиэтилен немесе көпіршікті пленкаға орау керек);
  - көлік құралының айналасында қозғалу мүмкіндігін болдырмау үшін құрылғыны белдіктермен мықтап бекітіңіз;
  - сыртқы ортаның әсерін толығымен жою үшін тек жабық көлікті пайдаланыңыз;
  - тиеу-түсіру жұмыстарын орындау кезінде қаптаманы өте мұқият өңдеуді қамтамасыз етіңіз.
- Құрылғы мұқият өңдеуді қажет етеді, оны шаң, кір, соққы, ылғал, от және т.б. әсерінен қорғаңыз.
- Құрылғы Қазақстан Республикасының қолданыстағы заңнамасына сәйкес сатылуы тиіс.
- Осы бұйымды кәдеге жарату қалдықтарды қайта өңдеу жөніндегі жергілікті нормалар мен ережелерге сәйкес жүзеге асырылуға тиіс. Осы өнімді дұрыс кәдеге жаратуды қамтамасыз ете отырып, Сіз қоршаған ортаға және адам денсаулығына ықтимал зиянды бақылаусыз қалдықтардың шығарылуын алдын алуға және материалдық ресурстарды ұтымды пайдалануға көмектесесіз. Осы өнімді қабылдау және кәдеге жарату пункттері туралы толығырақ ақпаратты жергілікті муниципалдық органдардан немесе тұрмыстық қоқысты шығару жөніндегі кәсіпорыннан алуға болады
- Құрылғының ақаулығы анықталған жағдайда дереу уәкілетті қызмет көрсету орталығына жүгіну немесе құрылғыны кәдеге жарату қажет.

## ҚОСЫМША АҚПАРАТ

**Өндіруші:** Гуандун Хуатэк Сай-Тэк Ко., Лтд.

6-7 қабаттар, А ғим., Шуньтай өндпаркі, № 2, Хуацзинь көш., Наньтоу, Чжуншань қ., Гуандун пров., Қытай.

Қытайда жасалған.

**Импорттаушы / Қазақстан Республикасында талаптар қабылдайтын заңды**

**тұлға:** «DNS QAZAQSTAN (ДНС КАЗАХСТАН)» ЖШС, Астана қ-ы, Сарыарқа ауданы, Сарыарқа д-лы, 12 Ғ-т, Қазақстан Республикасы.

**Электронды пошта мекен-жайы:** info@dns-shop.kz

Тауар КО ТР (ЕАЭО) талаптарына сәйкес келеді.

Өнім сапасын жақсарту үшін техникалық сипаттамалар, өнім туралы ақпарат және оның сыртқы түрі пайдаланушыға ескертусіз өзгертілуі мүмкін.



Өндіріс күні пайдаланушы нұсқаулығының орыс тіліндегі нұсқасында көрсетілген V.1

## ҚАБЫЛДАУ ТУРАЛЫ КУӘЛІК

Құрылғы MS 33998-2016 (EN 30-1-1:2013, EN 30-2-1:2015) талаптарына сәйкес жалған және қабылданған және пайдалануға жарамды деп танылған.

| Құрылғы пайдалану үшін реттелген |                 |
|----------------------------------|-----------------|
| Газ түрі                         | Қысым (мбар/Па) |
| ❓ Табиғи (G 20)                  | 13/1300         |
| ❓ Табиғи (G 20)                  | 20/2000         |
| ❓ Сұйытылған СПБТ (пропан-бутан) | 30/3000         |

SN/IMEI: \_\_\_\_\_

СЖ штампі: \_\_\_\_\_



## ОРНАТУ ТУРАЛЫ КУӘЛІК

Өнімді алдым, сыртқы келбетіне ешқандай шағымым жоқ.

---

(Т. А. Ә. тұтынушының қолы)

Кепілдік міндеттемелердің шарттарымен таныстым және келісемін.

---

(Т. А. Ә. тұтынушының қолы)

### Орнату деректері

Қосуды (орнатуды) жүзеге асырған маман толтырады.

| Қосылу<br>(орнату) күні | Қосуды (орнатуды)<br>жүзеге асырған<br>маманның Т. А. Ә. | Қосуды<br>(орнатуды)<br>жүзеге асырған<br>маманның қолы | Қосуды<br>(орнатуды)<br>жүзеге асырған<br>ұйымның атауы | Қосылуды<br>(орнатуды)<br>растайтын<br>құжаттың нөмірі |
|-------------------------|--|---|---|--|
|                         |  |   |   |  |



## КЕПІЛДІК ТАЛОНЫ

SN/IMEI: \_\_\_\_\_

Кепілдікке қойылған күні: \_\_\_\_\_

Өндіруші бүкіл кепілдік мерзімі ішінде құрылғының үздіксіз жұмыс істеуіне, сондай-ақ материалдар мен жинақтарда ақаулардың болмауына кепілдік береді. Кепілдік кезеңі бұйымды сатып алған сәттен басталады және тек қана жаңа өнімдерге қолданылады. Кепілдік қызмет көрсетуге пайдаланушы нұсқаулығына сәйкес бұйымды пайдалану шартымен кепілдік мерзімі ішінде тұтынушының кесірінен істен шықпаған элементтерді тегін жөндеу немесе ауыстыру кіреді. Элементтерді жөндеу немесе ауыстыру уәкілетті қызмет көрсету орталықтарының аумағында жүргізіледі.

Кепілдік мерзімі: 12 ай.  
Пайдалану мерзімі: 120 ай.

Қызмет көрсету орталықтарының өзекті тізімі келесі мекенжай бойынша:  
<https://www.dns-shop.ru/service-center/>

**Кепілдік міндеттемелер және тегін сервистік қызмет көрсету, егер оларды ауыстыру бұйымды бөлшектеуге байланысты болмаса, тауардың жиынтықтылығына кіретін, төменде аталған керек-жарақтарға қолданылмайды:**

- ҚБП (Қашықтан басқару пультіне) арналған қуат элементтері (батареялар).
- Жалғағыш кәбілдер, антенналар және оларға арналған жалғастырғыш тетіктер, құлаққаптар, микрофондар, «HANDS-FREE» құрылғылары; жиынтықта жеткізілетін әртүрлі типтегі ақпарат тасымалдағыштар, бағдарламалық құрал (БҚ) және драйверлер (бұйымның қатты магниттік дискілердегі жинақтағышқа алдын ала орнатылған БҚ-ны қоса алғанда, бірақ онымен шектелмей), сыртқы енгізу-шығару құрылғылары және манипуляторлар.
- Қаптар, сөмкелер, белдіктер, тасымалдауға арналған баулар, монтаждық керек-жарақтар, құрал-саймандар, бұйымға қоса берілетін құжаттама.
- Табиғи тозуға ұшырайтын шығын материалдары мен бөлшектер.



## Өндіруші келесі жағдайларда кепілдік міндеттемелерге ие болмайды:

- Кепілдік мерзімі аяқталды.
- Егер жеке (тұрмыстық, отбасылық) қажеттіліктерге арналған бұйым кәсіпкерлік қызметті жүзеге асыру үшін, сондай-ақ оның тікелей міндетіне сәйкес келмейтін басқа мақсаттарда пайдаланылған болса.
- Өндіруші бұйымды пайдалану кезінде пайдаланушы нұсқаулығының талаптарын бұзу, бұйымды орнату және оған қызмет көрсету жөніндегі ұсынымдарды, қосу ережелерін (бұйымның өзіне де, онымен байланысты бұйымдарға да сәйкес келмейтін желілік кернеудің әсері нәтижесінде туындаған қысқа тұйықталулар), бұйымды сақтау және тасымалдау кезінде өнім иесі және/немесе үшінші тұлғалар шеккен ықтимал материалдық, моральдық және өзге де зиян үшін жауапты болмайды.
- Механикалық зақымданудың барлық жағдайлары: өнімді пайдалану кезінде алынған сызаттар, жарықтар, деформациялар, соққы іздері, майысулар, кептелістер және т.б.
- Түрлендірулерді, рұқсат етілмеген жөндеулерді осындай жұмыстарды жүргізуге уәкілетті емес адамдар жүргізген жағдайлар. Егер ақаулық конструкцияны немесе бұйымның схемасын өзгерту, Өндіруші қарастырмаған сыртқы құрылғыларды қосу, Қазақстан Республикасының заңнамасына сай сәйкестік сертификаты жоқ құрылғыны пайдалану салдарынан туындаған болса.
- Егер бұйымның ақауы еңсерілмейтін күштің әсерінен (табиғи элементтер, өрт, су тасқыны, жер сілкінісі, тұрмыстық факторлар және Өндірушіге тәуелді емес басқа жағдайлар) немесе Өндіруші болжай алмаған үшінші тұлғалардың әрекеттерінен туындаса.
- Бұйымның толық немесе ішінара істен шығуына алып келген бұйымның ішіне бөгде заттардың, өзге денелердің, заттектердің, сұйықтықтардың, жәндіктердің немесе жануарлардың түсуінен, агрессивті ортаның әсерінен, жоғары ылғалдылықтан, жоғары температуралардан туындаған ақау.
- Егер зақымданулар (кемшіліктер) зиянды бағдарламалық қамтаманың; БҚ ұсынушысының осы қызметті ұсынбауына байланысты мүмкіндігінсіз бұйымның бағдарламалық ресурстарына қолжетімділіктің болмауына әкеп соққан құпиясөздерді (кодтарды) оларды жинау/қалпына келтіру мүмкіндігінсіз орнату, ауыстыру немесе жою әсерінен туындаса.
- Егер жұмыстың ақаулықтары қуат беруші, кәбілдік, телекоммуникациялық желілердің, радиосигнал қуатының стандарттарға немесе техникалық регламенттеріне сәйкес келмеуінен, оның ішінде бедер ерекшеліктерінен және басқа да осыған ұқсас сыртқы факторлардан, бұйымның желі әрекет ететін шекарада немесе аймақтан тыс жерде пайдаланылуынан туындаған болса.
- Егер зақымданулар стандартты емес (түпнұсқалық емес) және/немесе сапсыз (зақымданған) шығыс материалдарын, керек-жарақтарды, қосалқы бөлшектерді, қуат беру элементтерін, әртүрлі үлгідегі ақпарат тасымалдағыштарды (CD, DVD дискілерді, жад карталарын, SIM карталарын, картридждерді қоса алғанда) пайдаланудан туындаса.
- Егер кемшіліктер үйлесімсіз контентті (әуендерді, графиканы, бейне және басқа файлдарды, Java қосымшаларын және оларға ұқсас бағдарламаларды) алуға, орнатуға және пайдалануға байланысты туындаған болса.
- Осы бұйыммен жанасып жұмыс істейтін басқа жабдықтау келтірілген залалға.











