

# Пайдалану бойынша нұсқаулық

---

Тоңазытқыш  
MFr4-49BSY

**DEXP**



## ҚЫСҚАША НҰСҚАУЛЫҚ

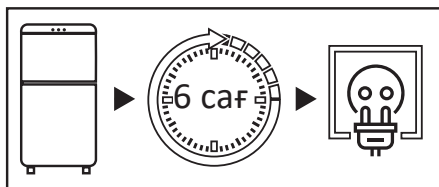

Тасымалдаудан кейін тоңазытқышты 6 сағат бойы желіге қоспаңыз.

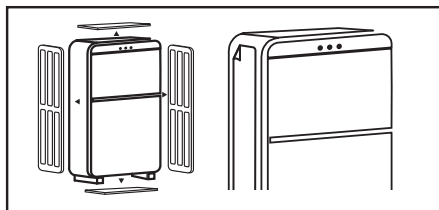

Тоңазытқышты қолданар алдында бүйірлік панельдегі мөлдір пленканы, бүкіл қаптаманы, пенопласты мен бекітуге арналған жабысқақ таспаны алыңыз.

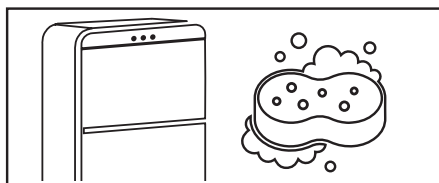

Тоңазытқышты мұқият жуыңыз. Есіктің тығыздағышына және корпустың алдыңғы жағына есік ілмектері жағынан жағылған силикон майлағышын жууға болмайды.

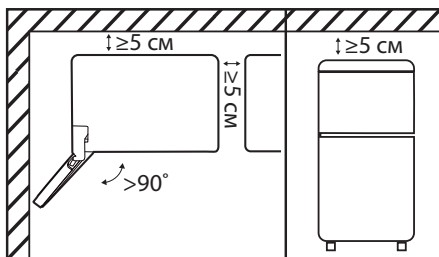

Тоңазытқышты бөлменің қабырғасына бүйірімен орнатқан кезде есіктерді 90°-тан жоғары бұрышқа ашу үшін жеткілікті орын болуын қамтамасыз етіңіз. Жоғарғы жағында, артқы жағында және бүйірлерінде кемінде 5 см бос орын болуы керек (Қосымша ақпарат алу үшін «Орнату бойынша ұсыныстар» бөлімін қараңыз).

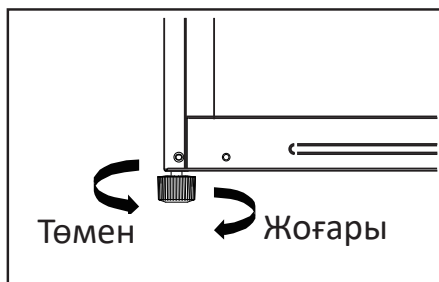

Тоңазытқышты реттегіш аяғымен тегіс, қатты еденге туралау керек (толығырақ ақпарат алу үшін «Тоңазытқышты туралау» бөлімін қараңыз).



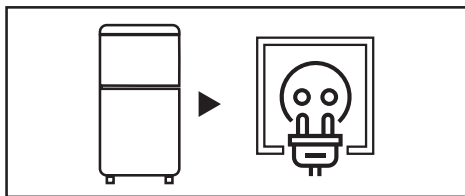

Тоңазытқышты розеткаға қосыңыз.  
Құрылғының штепселді ашасы еркін  
қол жетімді екеніне көз жеткізіңіз.

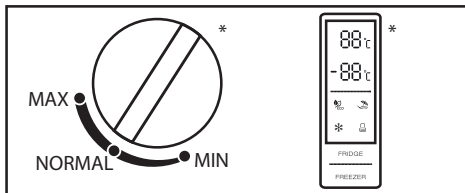

Реттегішінің көмегімен ұсынылған  
температураны реттеңіз (толығы-  
рақ ақпарат алу үшін «Пайдалану»  
бөлімін қараңыз).

\*Температура реттегіштің түрі тоңазытқыштың  
үлгісіне байланысты өзгеруі мүмкін.

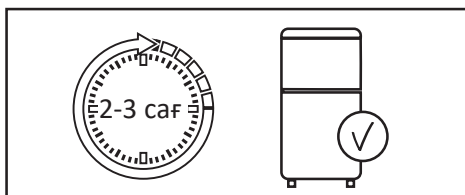

Температураны орнатқаннан кейін,  
тоңазытқыштың ішінде жұмыс тем-  
пературасы болатындай етіп 2–3  
сағат жұмыс жасаңыз.

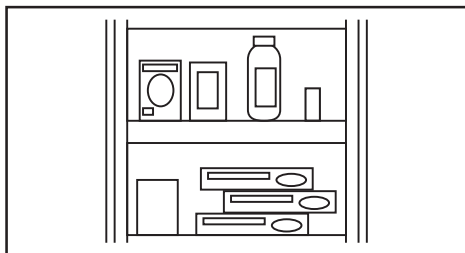

Өнімдерді тоңазытқышқа салыңыз.



<b>ҚҰРЫЛҒЫ МАҚСАТЫ</b> .....	<b>6</b>
<b>ҚАУІПСІЗДІК ТАЛАПТАРЫ</b> .....	<b>6</b>
Сақтық шаралары .....	6
Электр қауіпсіздігі .....	7
<b>ОРНАТУ АЛДЫНДА</b> .....	<b>8</b>
<b>ҚҰРЫЛҒЫНЫҢ ЕРЕКШЕЛІКТЕРІ</b> .....	<b>9</b>
<b>ОРНАТУ</b> .....	<b>10</b>
Құрылғы схемасы.....	10
Орнату бойынша ұсыныстар.....	11
Есік кеңістігіне қойылатын талаптар .....	12
Тоңазытқышты туралау .....	13
Ылғалдылықты реттеу панелінен қақпақты алу .....	13
<b>ПАЙДАЛАНУ</b> .....	<b>14</b>
Басқару тақтасы .....	14
Тоңазытқыш камера .....	16
Мұздатқыш камера .....	17
Энергияны үнемдеу.....	18
Тоңазытқыш камера .....	18
<b>КҮТІМ ЖӘНЕ ҚЫЗМЕТ КӨРСЕТУ</b> .....	<b>19</b>
<b>АҚАУЛЫҚТАРДЫ ТАБУ ЖӘНЕ ЖОЮ</b> .....	<b>20</b>
<b>ТЕХНИКАЛЫҚ СИПАТТАМАЛАРЫ</b> .....	<b>25</b>
<b>ЭНЕРГИЯ ТИІМДІЛІГІ ТУРАЛЫ АҚПАРАТ</b> .....	<b>26</b>
<b>МОНТАЖДАУ, САҚТАУ, ТАСЫМАЛДАУ (ТАСУ), ӨТКІЗУ ЖӘНЕ</b> <b>КӘДЕГЕ ЖАРАТУ ЕРЕЖЕЛЕРІ МЕН ШАРТТАРЫ</b> .....	<b>27</b>
Тасымалдау және тасымалдау .....	27
Кәдеге жарату .....	28
<b>ҚОСЫМША АҚПАРАТ</b> .....	<b>28</b>

# Құрметті сатып алушы!

Біздің өнімдерді таңдағаныңыз үшін рахмет.

Біз сізге жоғары сапа, функционалдылық және дизайн талаптарына сәйкес әзірленген және жасалған бұйымдар мен құрылғыларды ұсынуға қуаныштымыз. Пайдалануды бастамас бұрын, сіздің қауіпсіздігіңізге қатысты маңызды ақпаратты, сондай-ақ өнімді дұрыс пайдалану және күту бойынша ұсыныстарды қамтитын осы нұсқаулықты мұқият оқып шығыңыз. Осы нұсқаулықтың сақталуына назар аударыңыз және оны өнімді одан әрі пайдалану кезінде анықтамалық материал ретінде пайдаланыңыз.

## ҚҰРЫЛҒЫ МАҚСАТЫ

Тоңазытқыш — жылу оқшаулағыш камерада төмен температураны сақтайтын құрылғы. Ол әдетте тағамды немесе салқын жерде сақтауды қажет ететін заттарды сақтау үшін қолданылады.

## ҚАУІПСІЗДІК ТАЛАПТАРЫ

### НАЗАР АУДАРЫҢЫЗ!

- Балаларға құрылғымен ойнауға рұқсат бермеңіз, себебі олар жарақат алуы немесе құрылғыны зақымдауы мүмкін.
- Балаларға құрылғыны өздігінен тазалауға және техникалық қызмет көрсетуге жол бермеңіз.
- Балалардың құрылғының есіктеріне немесе есік сөрелеріне ілінуіне жол бермеңіз.
- Балалардың құрылғының ішіне кіруіне жол бермеңіз. Олар іштен бітеліп қалуы мүмкін, сонымен қатар тұншығу салдарынан жарақат алуға немесе өлімге әкелуі мүмкін.
- Тұншығу қаупін болдырмау үшін орау элементтері мен құрылғы бөлшектерін балалардың қолы жетпейтін жерде сақтаңыз. Қаптама элементтерін бесіктер, бала кереуеттер, арбалар мен манеждерге жақын қалдырмаңыз.

### Сақтық шаралары



- Қауіпсіздік мақсатында құрылғыны орнатуды және пайдалануды бастамас бұрын барлық ескертулер мен ескертпелерді қоса, осы нұсқаулықты мұқият оқып шығыңыз.
- Осы құрылғыны пайдаланатын барлық адамдар пайдалану нұсқауларымен және сақтық шараларымен танысқанына көз жеткізіңіз.
- Құрылғының қызмет ету мерзімі ішінде пайдалану бойынша нұсқаулықты сақтаңыз.
- Жібітуді тездету үшін механикалық құрылғылар мен басқа құрылғыларды өндіруші ұсынғаннан басқа қолданбаңыз.

- Ұзақ уақыт қосулы болса, құрылғыдағы шамды ұстамаңыз, себебі ол ыстық болуы мүмкін.
- Құрылғының корпусындағы желдеткіш саңылаулар ашық болуы керек. Оларды бұғаттамаңыз.
- Салқындату тізбегіндегі изобутан (R600a) тоңазытқыш агенті экологиялық қауіпсіздігі жоғары табиғи газ болып табылады, сонымен қатар ол тез тұтанғыш. Құрылғыны тасымалдау және орнату кезінде тоңазытқыш агент тізбегінің компоненттері зақымдалмағанына көз жеткізіңіз.
- Құрылғыны бөлшектеуге тырыспаңыз, сонымен қатар оның құрылымына қандай да бір өзгерістер енгізіңіз.
- Бұл жабдық тұрмыстық және басқа ұқсас орталарда пайдалануға арналған, мысалы: дүкендердегі, кеңселердегі және басқа жұмыс аймақтарындағы қызметкерлердің асханаларында; фермаларда, қонақүйлерде, мотельдерде және басқа да тұрғын үй-жайларда; шағын қонақ үйлерде («төсек және таңғы ас» түрі); қоғамдық тамақтандыруда.
- Құрылғыны тасымалдау кезінде сақ болыңыз, себебі оның салмағы айтарлықтай.
- Үзіп қалмас үшін тоңазытқыш немесе мұздатқыш камерадағы тағамды дымқыл қолмен ұстамаңыз.
- Құрылғы балалар мен физикалық, сенсорлық немесе ақыл-ой қабілеті шектеулі адамдар үшін, олардың қауіпсіздігіне жауапты басқа адамдар бақылайтын жағдайларды қоспағанда, пайдалануға арналмаған.



### Электр қауіпсіздігі

#### НАЗАР АУДАРЫҢЫЗ!

- Аспапты орнату орнындағы токтың түрі, кернеу мен жиілік оның төлқұжаттық тақтайшасында көрсетілген деректерге сәйкес келуі керек.
- Қуат сымдық ұзартқыш сымдарды немесе электр тармақтағыштарын пайдаланбаңыз. Құрылғыны көп құрылғылы розеткаға қоспаңыз, себебі бұл өртке әкелуі мүмкін.
- Автономды түрлендіргіштерді немесе энергияны үнемдейтін қосқыштарды пайдалануға тыйым салынады.
- Құрылғы жерге тұйықталуы керек. Егер электр розеткасы жерге тұйықталмаған болса, білікті электршіге хабарласып, қолданыстағы ережелерге сәйкес тоңазытқышты жерге бөлек қосыңыз. Дұрыс орындалмаған жерге қосу құрылғының істен шығуына немесе электр тогының соғуына әкелуі мүмкін.
- Құрылғыны тек электр сақтандырғышымен жабдықталған розеткаға қосыңыз (сақтандырғыштың іске қосылу тогы 10-нан 16 А-ға дейін).
- Қуат сымы зақымдалмауы керек. Зақымдалған қуат сымы қызып кетуі мүмкін, бұл өртке немесе электр тогының соғуына әкелуі мүмкін.
- Розетка оңай қол жетімді жерде болуы керек, ал құрылғының штепселді ашасы еркін қол жетімді болуы керек. Сол розеткаға басқа электр құрылғыларын қоспаңыз.

## ОРНАТУ АЛДЫНДА

- Тасымалдаудан кейін құрылғыны 6 сағат бойы желіге қоспаңыз.
- «Электр қауіпсіздігі» бөліміндегі барлық тармақтардың дұрыстығын тексеріңіз. Егер элементтердің біреуі бұзылған болса, құрылғыны қоспас бұрын бұзушылықты жою қажет.
- Бекіту үшін барлық қаптаманы, пенопластты және жабысқақ таспаны алып тастаңыз. Тоңазытқыштың астына төсеу үшін қаптама пенопластын пайдаланбаңыз.
- Құрылғыны пайдалануды бастамас бұрын, салқындату жүйесінің қалыпты жұмысына кедергі келтірмеу үшін және құрылғының қуат тұтынуын арттырмас үшін бүйірлік тақтадағы мөлдір пленканы алыңыз.
- Өндіруші жоғарыда көрсетілген сақтық шараларын сақтамаған жағдайда жауап бермейді.

### НАЗАР АУДАРЫҢЫЗ!

Құрылғыны орнату кезінде оның климаттық класын ескеру қажет.

Климаттық класс тоңазытқыштың корпусында орналасқан техникалық сипаттамасының заттаңбасында көрсетілген. Тоңазытқышты белгіленген шектен асатын температурада қолданбаңыз. Климаттық класс тоңазытқыштың жұмыс жағдайларын анықтайды.

Климаттық класс	Белгілеу	Температура
Қоңыржай кеңейтілген	SN	+10°C – +32 °C
Қоңыржай	N	+16°C – +32 °C
Субтропикалық	ST	+16°C – +38 °C
Тропикалық	T	+16°C – +43 °C

**Қоңыржай** — бұл дүкендердегі тоңазытқыштардың көпшілігін қамтитын әмбебап климаттық класс. Жазда температура +32 °C-тан асатын оңтүстік аймақтардың тұрғындары үшін бұл жағдайда тоңазытқышты пайдалану тек кондиционерленген бөлмеде мүмкін болады. Қыста бөлме жылытылуы керек.

Отандық өндіріс бірліктеріндегі N және SN «УХЛ» (қоңыржай суық климат үшін класс) деп белгіленуі мүмкін.

**Қоңыржай кеңейтілген** — тоңазытқыштардың бұл климаттық класы тұрақсыз жылытуы бар бөлмелерге (жертөлелер, қосалқы бөлмелер, суық дәліздер) арналған, онда температура ыңғайлыдан төмен түсуі мүмкін.

**Субтропикалық** — жазда температура +38 °C-тан жоғары көтерілетін аймақтарға арналған.

**Тропикалық** — температура +40 °C-тан жоғары көтерілетін оңтүстік аймақтарға немесе ерекше жағдайлары бар бөлмелерге арналған (оңтүстікке қарайтын, кондиционері жоқ, ауданы шағын).

- Қуатты үнемдеу режимі және төмен шу. Құрылғыда супер мұздату, энергияны үнемдеу режимі, сондай-ақ оңтайлы салқындату жүйесі бар.
- Нақты температураны орнату. Құрылғының микропроцессоры дәл температураны тоңазытқыш пен мұздатқыш бөлімдерінде бөлек орнатуға мүмкіндік береді.
- Автоматты түрде жібіту. Арнайы бағдарлама тоңазытқыштағы температураның ауытқуын азайтады және тағамның балғындығын сақтауға мүмкіндік береді.
- LED дисплейі және сенсорлық басқару. Басқару тақтасы тоңазытқыш пен мұздатқыш камерадағы температураны, сондай-ақ қосымша жұмыс режимдерін көрсетеді. Басқару сенсорлық батырмалар арқылы жүзеге асырылады.
- Есік ашық болған кезде апаттық дабыл. Егер тоңазытқыштың есігі 1 минуттан артық ашылса, дыбыстық сигнал шығады.
- Шыңдалған шыны. Шыңдалған шыны қауіпсіз, сенімді және берік материал болып табылады.
- Алынбалы есік тығыздағышы. Есіктің тығыздағышын оңай алып тастауға және тазартуға болады.

Құрылғы схемасы

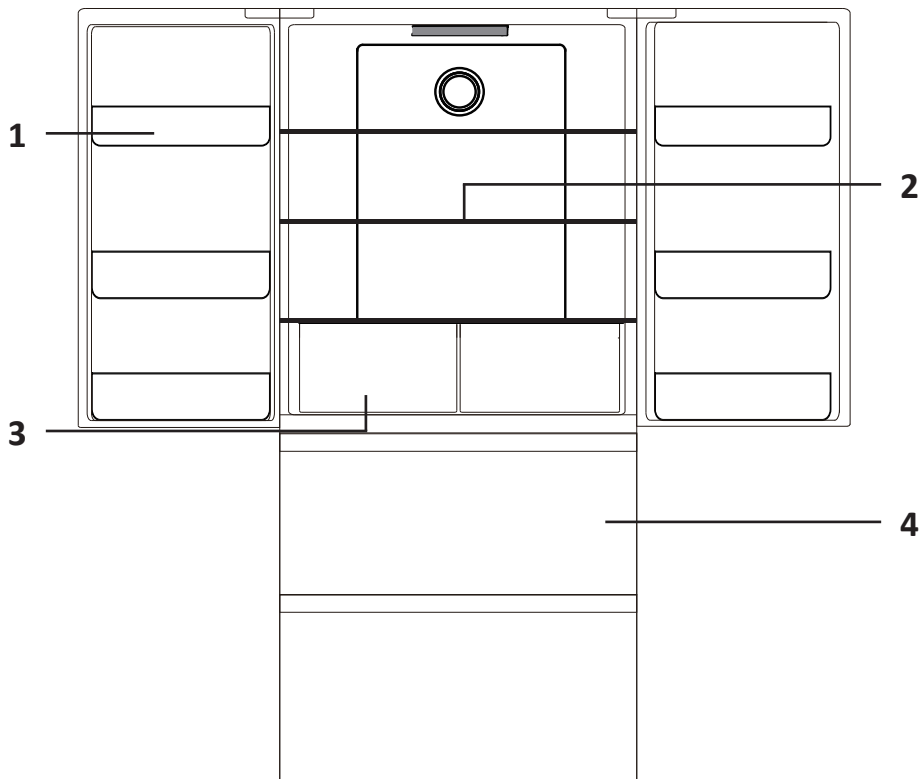

1. Тоңазытқыш камераның есік сөресі.
2. Тоңазытқыш камераның шыны сөресі.
3. Тоңазытқыш камера жәшігі.
4. Мұздатқыш камера жәшігі.

**НАЗАР АУДАРЫҢЫЗ!**

Барлық кескіндер мен схемалар танысу мақсатында берілген және нақты құрылғыдан өзгеше болуы мүмкін.

- Тоңазытқыш үнемі жұмыс істейтін құрылғы болып табылады және өзіне тән дыбыстар шығарады, сондықтан оны демалуға және ұйықтауға арналған жерлерде орнату қажет емес.
- Тоңазытқышты жылыту құрылғыларының жанына және тікелей күн сәулесінің астында, сондай-ақ ылғалдылығы жоғары жерлерде орнатпаңыз.
- Тоңазытқышты бөлменің қабырғасына бүйірімен орнатқан кезде сөрелер мен жәшіктерін алу мүмкіндігін қамтамасыз ету үшін есіктерді 90°-тан асатын бұрышқа ашуға жеткілікті орын қалдырыңыз

### НАЗАР АУДАРЫҢЫЗ!

Құрылғы мен басқа заттар арасындағы жеткіліксіз қашықтық энергияны тұтынудың артуына және құрылғының мұздату қабілетінің нашарлауына әкелуі мүмкін. Өнімді орнату кезінде жоғарыдан кемінде 30 см және ең жақын қабырғалар мен басқа заттарға дейін 10 см қашықтықты қамтамасыз ету қажет.

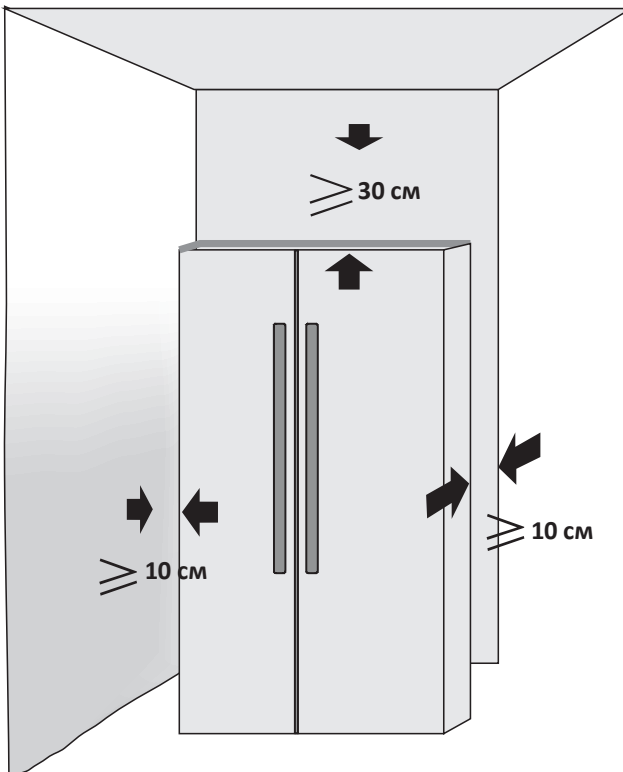

## Есік кеңістігіне қойылатын талаптар

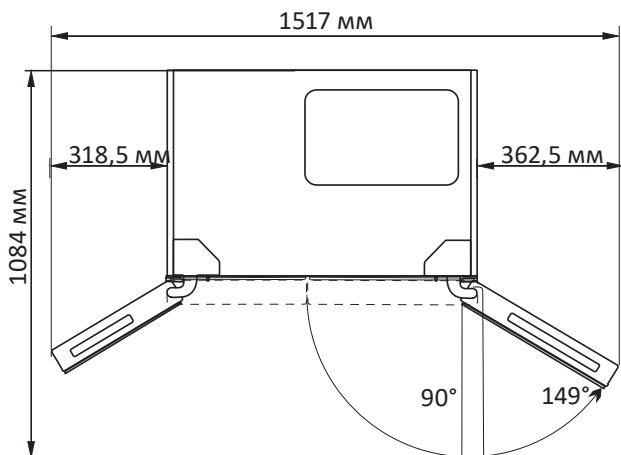
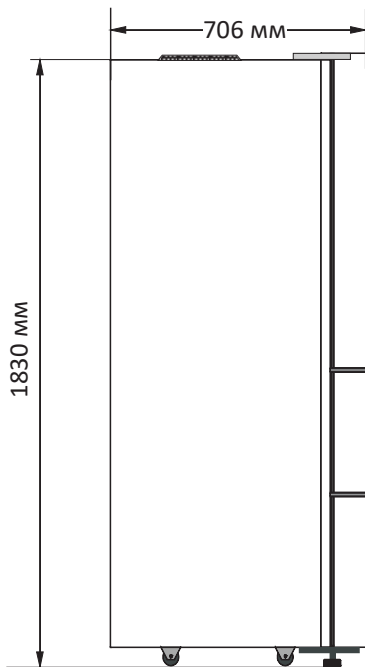
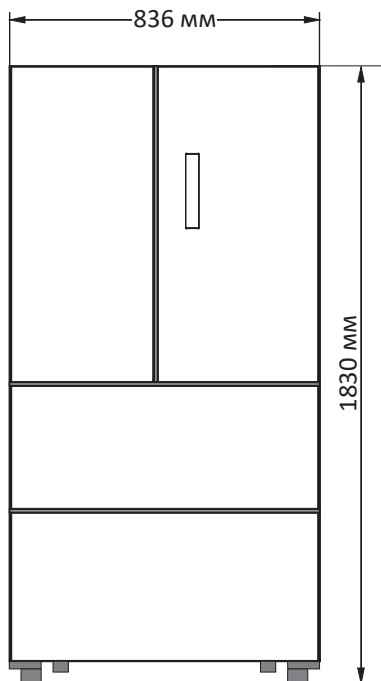

## Тоңазытқышты туралау

- Аяқтарды сағат тілімен қолмен бұру немесе сомын кілтті пайдалану арқылы құрылғыны туралаңыз. Аяқтарды еденмен тығыз байланыста болатындай етіп реттеңіз.  
Егер құрылғы тураланбаған болса, жұмыс кезінде компрессордың шамадан тыс дірілдеуінен туындаған шу да болуы мүмкін.  
Аяқтарды реттегеннен кейін есікті туралау үшін, есіктер тураланғанша, сомын кілті көмегімен реттелетін аяқты төменгі есікке сағат тілімен бұраңыз.

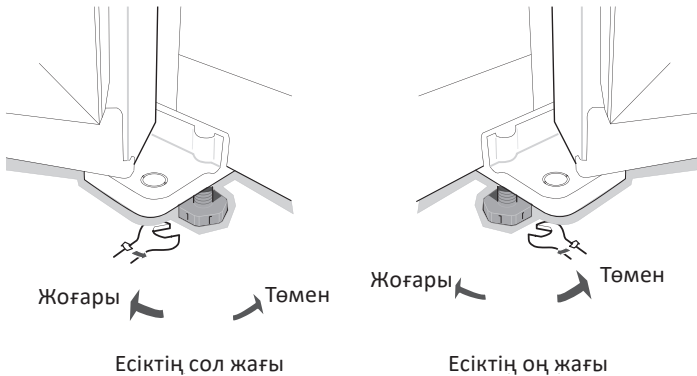

- Өнімдердің тоңазытқыштың мұздатқыш қабырғаларына тікелей тиюіне жол бермеңіз, себебі бұл жабынды ластауы немесе зақымдауы мүмкін. Егер өнімдер төгілсе, оларды жылы сумен тез шайыңыз

## Ылғалдылықты реттеу панелінен қақпақты алу

- Алу: ылғалдылықты реттеу тақтасының қақпағын екі жағынан алыңыз да, басыңыз. Бекіткіштерді екі жағынан ойықтардан ажыратқаннан кейін, қақпақты өзіңізге қарай тартып алыңыз.
- Орнату: артқы бекіткішті сөрениң артқы төменгі ойығына салыңыз. Қақпақты екі жағынан алыңыз, жоғарғы ойыққа қарсы туралаңыз және бекіту ойыққа енгенше төменнен жоғары қарай басыңыз.

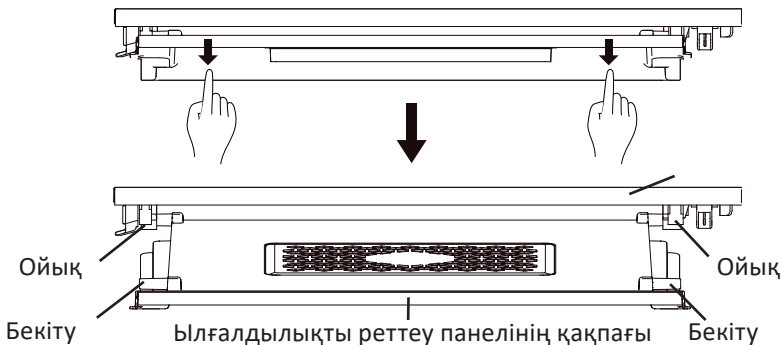

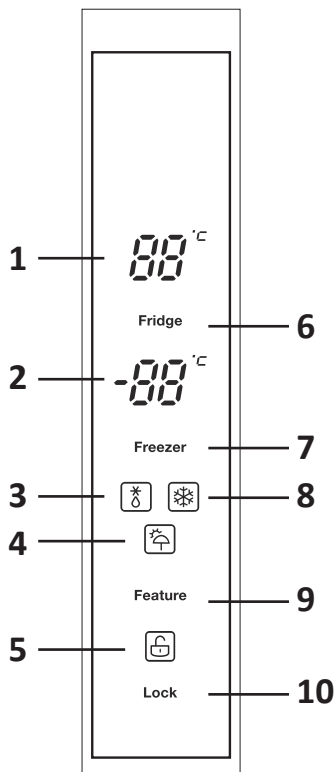

1. Тоңазытқыш бөлімінің температура индикаторы.
2. Мұздатқыш бөлімінің температура индикаторы.
3. Жылдам салқындату режимінің индикаторы.
4. «Holiday» режимінің индикаторы («Демалыс»).
5. Құлыптау индикаторы.
6. Тоңазытқыш бөлімінің температурасын реттеу батырмасы.
7. Мұздатқыш бөлімінің температурасын реттеу батырмасы.
8. Жылдам мұздату режимінің индикаторы.
9. Режимді таңдау батырмасы.
10. Құлыптау батырмасы.

Құрылғыны алғаш қосқан кезде дисплейде әдепкі температура көрсетіледі: тоңазытқыш бөлімінде «5 °С», мұздатқыш бөлімінде «-18 °С».

## Режимді таңдау

Қажетті режимді таңдау үшін «Feature» батырмасын басыңыз. Басқаннан кейін тиісті жарық индикаторы жанады.

- «Holiday» режимі («Демалыс»). Тоңазытқыш бөлімінің температурасы — «8 °С», мұздатқыш — «-15 °С».
- Жылдам мұздату режимі. Бұл режим өнімдерді тез және толық мұздатуға арналған және 24 сағаттан кейін немесе «-28 °С» температураға жеткенде автоматты түрде өшеді. Жылдам мұздату режимінде жұмыс аяқталғаннан кейін индикатор сөнеді.
- Жылдам салқындату режимі. Бұл режим өнімдерді тез салқындатуға арналған және 150 минуттан кейін автоматты түрде өшеді. Бұл режимдегі тоңазытқыш бөлімінің температурасы — «2 °С». Жылдам салқындату режимінде жұмыс аяқталғаннан кейін индикатор сөнеді, температура осы режим қосылғанға дейін белгіленген мәнге оралады.

## Тоңазытқыш бөлімінің температурасын орнату

Әдепкі бойынша, тоңазытқыш бөліміндегі температура — «5 °С». Тоңазытқышта температураны орнату үшін «Fridge» батырмасын басыңыз.

«Fridge» батырмасын басқан сайын температура мәндері келесі ретпен өзгереді: 5 °С → 4 °С → 3 °С → 2 °С → 8 °С → 7 °С → 6 °С.

## Мұздатқыш бөлімінің температурасын орнату

Әдепкі бойынша, тоңазытқыш бөліміндегі температура — «-18 °С». Мұздатқыш камерада температураны орнату үшін «Freezer» батырмасын басыңыз.

«Freezer» батырмасын басқан сайын температура мәндері келесі ретпен өзгереді: -18 °С → -19 °С → -20 °С → -21 °С → -22 °С → -23 °С → -15 °С → -16 °С → -17 °С.

## Құлыптау/құлыптан босату

Басқару тақтасын құлыптау үшін «Lock» батырмасын басыңыз, сәйкес жарық индикаторы жанады. Құлыптау режимінде «Lock» батырмасынан басқа барлық батырмалар құлыпталады. Кез келген батырманы басқан кезде дыбыстық сигнал шығады және құлыптау индикаторы жыпылықтай бастайды.

Панельдің құлпын ашу үшін «Lock» батырмасын 3 секунд басып тұрыңыз, құлыптау батырмасы сөнеді.

## Есік ашық болған кезде апаттық дабыл

Егер тоңазытқыштың есігі 1 минуттан артық ашылса, дыбыстық сигнал шығады. Есік жабылғаннан кейін дыбыстық сигнал автоматты түрде тоқтайды.

## Дисплей

Қуатты үнемдеу мақсатында дисплей 20 секундтан кейін автоматты түрде сөнеді.

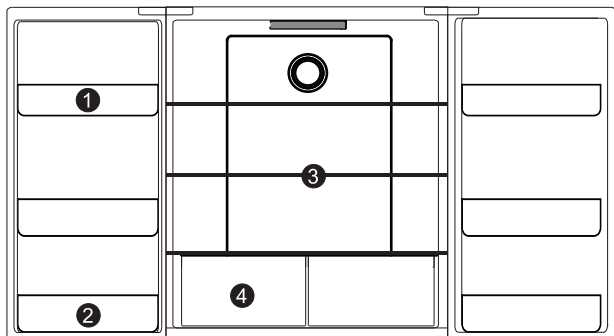

Тоңазытқыш камера жемістер, көкөністер, сусындар және т. б. сияқты тағамдарды қысқа мерзімде сақтауға арналған. Азық-түлікті ауа өткізбейтін контейнерлерде сақтау ұсынылады.

Азық-түлікті сақтаудың ең жақсы жағдайларын қамтамасыз ету үшін төмендегі нұсқауларды орындаңыз:

1. Жоғарғы есік сөрелері: сүт өнімдері және т. б.
2. Төменгі есік сөресі: бөтелкедегі өнімдер, тұрақсыз қаптамадағы өнімдер және т. б.
3. Шыны сөрелер: ұн өнімдері, сүт және т. б.
4. Жәшіктер: жемістер, көкөністер және т. б.

### Жемістер мен көкөністерге арналған жәшік

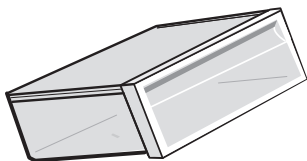

Жемістер мен көкөністер жәшігі жемістер мен көкөністердің ылғалдылығын сақтау үшін қажетті ылғалдылықты сақтайды.

### Есік сөресі

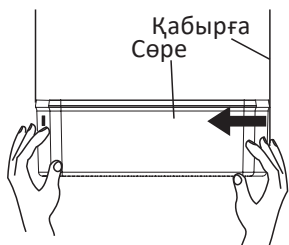

Сөрени алып тастау үшін оны екі қолыңызбен ұстап, бүйірінен басып, суретте көрсетілгендей тартыңыз.

Есік сөресін орнату үшін оны есіктің арнайы ойықтарына салыңыз да, толық сырғытыңыз.

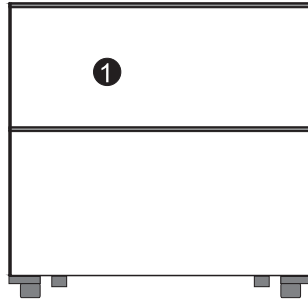

Мұздатқыш камера мұздатылған тағамдарды мұздатуға және ұзақ уақыт сақтауға, сондай-ақ мұз жасауға арналған.

Етті кесектерге кесіп, мұздату күнін көрсету ұсынылады.

Азық-түлікті сақтаудың ең жақсы жағдайларын қамтамасыз ету үшін төмендегі нұсқауларды орындаңыз:

- Жәшіктер: мұздатылған тағамдар (балық, ет және балмұздақ) және жартылай дайын өнімдер.

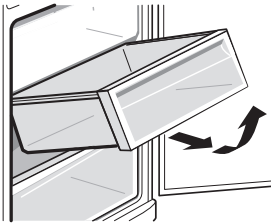

### Мұздатқыш камера жәшігі

Мұздатқыштың жоғарғы жәшігі «Шокты мұздату» функциясын қолдануға арналған — мұздатудың бұл түрі өнімдегі дәрумендер мен минералдардың максималды мөлшерін сақтауға мүмкіндік береді. Біз оны кішкентай өнімдерге қолдануды ұсынамыз. Төменгі жәшік үлкен тағамдарды сақтауға арналған. Бұл бөлім үшін «Шокты мұздату» функциясы жоқ.

Бетке зақым келтірмеу үшін құрылғы жәшіктерінің ішкі бетін таза ұстаңыз.

## Энергияны үнемдеу

- Құрылғының түбінде, бүйірлерінде және артқы жағында жеткілікті желдетуді қамтамасыз етіңіз. Желдеткіш саңылауларды ешқашан жаппаңыз. Құрылғыдан ең жақын заттарға дейінгі ең аз қашықтықты сақтаңыз («Орнату бойынша ұсыныстар» бөлімін қараңыз).
- Құрылғының схемасына сәйкес жәшіктердің, сөрелердің және стеллаждардың орналасуы энергияны тиімді пайдалануды қамтамасыз етеді, сондықтан оны ұстанған жөн.
- Сақтау орнын ұлғайту үшін (мысалы, үлкен көлемдегі салқындатылған және мұздатылған тағамдарды орналастыру кезінде) орташа жәшіктерді/сөрелерді алып тастауға болады. Жоғарғы және төменгі жәшіктер/сөрелер қажет болған жағдайда соңғы рет алынып тасталады.
- Тоңазытқыш пен мұздатқыш камераларды біркелкі толтыру оңтайлы қуат тұтынуға ықпал етеді.
- Тоңазытқыш немесе мұздатқыш камераға салмас бұрын жылы тағамдарды суытыңыз.
- Мұздатылған тағамды тоңазытқыш камерада ерітіңіз. Мұздатылған тағамның салқыны энергияны тұтынуды азайтады.
- Суықтың жоғалуын азайту үшін есікті қысқа уақытқа ғана ашыңыз. Тоңазытқыштың есігін жиі ашпаңыз.
- Құрылғы есіктерінің тығыздағыштары таза және зақымдалмауы керек.

## Тоңазытқыш камера

- Тоңазытқыш қысқа мерзімде тұтынылатын жемістерді, көкөністерді, сусындарды және басқа да тағамдарды сақтауға арналған.
- Өнімдерді орналастырмас бұрын ораңыз.
- Ылғалдың мөлшерін және одан кейінгі мұздың пайда болуын азайту үшін сұйықтықты герметикалық ыдысқа салыңыз.
- Өнімдерді немесе азық-түлік контейнерлерін артқы қабырғаға жақын қоймаңыз, өйткені олар қабырғаға қатып қалуы немесе төмен температураның әсерінен нашарлауы мүмкін.
- Тоңазытқыш бөлімінде жеткілікті ауа айналымын қамтамасыз ету үшін өнімдерді орналастырыңыз.
- Азық-түлікті сақтауға ыңғайлы болу үшін тоңазытқыш сөрелерін биіктігі бойынша реттеуге болады.
- Азық-түлікті сақтаудың оңтайлы температурасы +4 °C құрайды.

Тоңазытқышты жуу кезінде оны қуат көзінен ажырату керек. Тоңазытқышты ажыратып, штепсельді ашаны розеткадан шығарыңыз. Тоңазытқышты жуу үшін бу тазалағыштарды пайдаланбаңыз. Ыстық бу пластикалық компоненттерді зақымдауы мүмкін, ал ылғал электронды компоненттерге енуі мүмкін.

### **АБАЙЛАҢЫЗ!**

Құрылғының ішін немесе сыртын тазалау кезінде:

- құрамында жанғыш заттар бар тазартқыш заттарды қолданбаңыз: алкоголь (этанол, метанол, изопропил спирті, изобутилд спирті және т. б.), еріткіш, бензин, бензол және т. б.;
  - құрамында абразивті немесе ағартқыш заттар бар тазартқыштарды, себебі олар құрылғының түсінің өзгеруіне немесе зақымдалуына әкелуі мүмкін
- Тағамдарды тоңазытқыштан салқын жерге қойыңыз
  - Құрылғының ішкі жағынан сөрені немесе тартпаны алып тастамас бұрын, құрылғыға зақым келтірмеу немесе жарақаттанбау үшін сол жерде сақталған барлық өнімдерді алып тастаңыз.
  - Сөрелер мен тартпаларды қайтадан тоңазытқышқа салмас бұрын жақсылап жуыңыз және құрғатыңыз.
  - Есіктің тығыздағышын дымқыл, жұмсақ шүберекпен үнемі сүртіңіз.
  - Сөрелерді немесе тартпаларды ыдыс жуғыш машинада жууға болмайды. Бұл бөліктер жоғары температураның әсерінен деформациялануы мүмкін.
  - Тоңазытқыштың сыртын және ішін сұйық жуғыш затпен жылы суға малынған таза шүберекпен жуу керек, содан кейін оны майлықпен құрғатып сүртіңіз.
  - Тазалаудан кейін желілік сымның зақымдалмағанын тексеріңіз. Содан кейін штепсельді ашаны электр розеткасына мықтап салыңыз.

## АҚАУЛЫҚТАРДЫ ТАБУ ЖӘНЕ ЖОЮ

Құрылғы ақаусыз ұзақ қызмет ету үшін құрастырылған және өндірілген. Егер жұмыс кезінде мәселе туындаса, оның ықтимал пайдалану қатесіне қатысы бар-жоғын тексеріңіз. Егер шешім құрылғының дұрыс жұмыс істеуіне әкелмесе және сіз ақаулықты өзіңіз шеше алмасаңыз, уәкілетті қызмет көрсету орталығына хабарласыңыз.

Мәселелер	Ықтимал себептері	Шешім
Құрылғы шұлы және оғаш дыбыстар шығарады	Құрылғы тегіс емес бетке орнатылған/дұрыс тураланбаған	Құрылғыны қатты және тегіс жерге қойыңыз
	Құрылғының артқы қабырғасы қабырғаға тиеді	Құрылғының айналасында жеткілікті бос орын беру үшін орнату орнын таңдаңыз
	Құрылғының артында қандай да бір заттар бар	Құрылғының артындағы заттарды алып тастаңыз
	Тоңазытқышта бөгде заттар сақталады	Құрылғыда орналасқан барлық заттарды алып тастаңыз
Шертетін дыбыстар	Ерітуді басқару үдерісі еріту үдерісін автоматты түрде бастағанда және аяқтағанда шертулермен бірге жүруі мүмкін; термостаттың жұмысы қосу және өшіру кезінде шертулермен бірге жүреді	Құрылғы дұрыс жұмыс істеп тұр
Сылдырама дыбыстар	Салқындату жүйесі арқылы тоңазытқыш агент ағыны	Құрылғы дұрыс жұмыс істеп тұр
Шапалақты дыбыстары	Температураның өзгеруіне байланысты ішкі қабырғаларды қысу және кеңейту	Құрылғы дұрыс жұмыс істеп тұр
Ысқырықты дыбыстар	Буландырғыш желдеткіштің электр қозғалтқышы тоңазытқыш пен мұздатқыш камерасында ауа айналымын қамтамасыз етеді	Құрылғы дұрыс жұмыс істеп тұр
	Ауа желдеткіштің көмегімен конденсатордан шығарылады	Құрылғы дұрыс жұмыс істеп тұр

Мәселелер	Ықтимал себептері	Шешім
Дырылдау	Дірілдеген дыбыстардың көзі тоңазытқыш агент ағыны болуы мүмкін	Құрылғы дұрыс жұмыс істеп тұр
	Құрылғыда немесе оның жанында сақталған заттар	Құрылғы дұрыс жұмыс істеп тұр
	Құрылғы еденге тегіс орнатылмаған	Құрылғының аяғын/аяқтарын реттеңіз. «Орнату» бөлімін қараңыз
	Жұмыс кезінде желілік компрессоры бар құрылғы жылжытылды	Құрылғы дұрыс жұмыс істеп тұр. Егер компрессор 3 минуттан кейін дірілген шу шығаруды тоқтатпаса, құрылғының қуатын өшіріп, қайта қосыңыз
Дыбыстар мен діріл	Егер құрылғының бүйір немесе артқы қабырғасы бөлменің қабырғасына немесе шкафтың қабырғаларына тиіп кетсе, бұл қалыпты діріл деңгейінде де шу шығаруы мүмкін	Шудың алдын алу үшін құрылғының бүйірлері мен артқы қабырғасы бөлменің қабырғасына немесе шкафтың қабырғаларына тиіп кетпейтініне көз жеткізіңіз
Электр желісіне қосылғантаңазытқыш жұмыс істемейді	Қуат алудың үзілуі	Кернеуді тексеріңіз
Тоңазытқыштағы жағымсыз иіс	Тоңазытқыш немесе мұздатқыш бөлімінде температура дұрыс орнатылмаған	Тоңазытқыш пен мұздатқыш бөліміндегі температураны орташа деңгейге қойыңыз
	Иісі бар өнімдерді ашық түрде сақтау	Күшті иісі бар тағамдарды арнайы контейнерлерде сақтаңыз
	Ішінде бүлінген өнімдер бар-жоғын тексеріңіз	Бұзылған тағамдарды тастаңыз және көкөністер мен жемістерді сақтауға арналған қорапты тазалаңыз. «Күтім және қызмет көрсету» бөлімін қараңыз. Азық-түлікті тым ұзақ сақтамаңыз

Мәселелер	Ықтимал себептері	Шешім
Тоңазытқыш жақсы салқындатпайды/ мұздатады	Тоңазытқыш немесе мұздатқыш бөлімінде тым жоғары температура орнатылған	Тоңазытқыш пен мұздатқыш бөліміндегі температураны орташа деңгейге қойыңыз
	Тоңазытқыш тікелей күн сәулесінің астында орнатылған немесе жылытқыш сияқты жылу көздеріне тым жақын орналасқан	Орнату аймағын тексеріңіз. Тоңазытқышты жылу көздерінен мүмкіндігінше алыс орнатыңыз
	Ыстық тағамдарды сақтау	Ыстық тағамдарды тоңазытқышқа салмас бұрын, оларды бөлме температурасына дейін салқындатыңыз
	Тоңазытқыш өнімдерге толы	Тоңазытқышта сақталған тағамдар арасында жеткілікті орын қалдырыңыз
	Тоңазытқыштың есіктері мықтап жабылмаған	Есіктерді мықтап жабыңыз және өнімдер есіктердің жабылуына кедергі келтірмейтініне көз жеткізіңіз
	Тоңазытқыштың айналасында бос орын аз	Тоңазытқышты айналасында жеткілікті бос орын болатындай етіп орнатыңыз. «Орнату» бөлімін қараңыз
Ішкі жарықтандыру жоқ	Жарықдиодты шамның дұрыс жұмыс істемеуі	Егер жарықдиодты шам жанбаса, сатушыға немесе уәкілетті қызмет көрсету орталығына хабарласыңыз
Құрылғының бүйір немесе алдыңғы қабырғалары жылы	Құрылғының бұл бөліктері есіктің айналасындағы конденсатты азайту үшін конденсатқа қарсы түтіктермен жабдықталған	Конденсаттың пайда болуын болдырмау үшін жылу тарататын түтік құрылғының алдыңғы және бүйір бөліктеріне орнатылған. Орнатқаннан кейін немесе жаз айларында ол қатты қызып кетуі мүмкін. Бұл ақаулықтың белгісі емес екеніне сенімді бола аласыз

Мәселелер	Ықтимал себептері	Шешім
Тоңазытқыштың қабырғалары қызады	Сатып алғаннан кейін тоңазытқышты қосу, жібіткеннен кейін тоңазытқышты қосу	Құрылғы дұрыс жұмыс істеп тұр. Мұндай жағдайларда тоңазытқыш камералардағы температураны мүмкіндігінше тез төмендету үшін толық қуатта жұмыс істейді
Құрылғының ішіндегі немесе көкөніс қорапшасының қақпағының түбіндегі конденсат	Ыстық тағамдарды сақтау	Тағамды тоңазытқыш немесе мұздатқыш камераға салмас бұрын тоңазытқышқа салыңыз
	Құрылғының есігі ашық қалды	Конденсат құрылғының есігін жапқаннан кейін көп ұзамай буланып кетсе де, оны құрғақ шүберекпен алып тастауға болады
	Тоңазытқыштың есіктері жиі ашылады	Конденсат құрылғының ішіндегі және сыртындағы температура айырмашылығына байланысты пайда болуы мүмкін. Құрғақ шүберекпен ылғалды кетіріңіз
	Тоңазытқышта жылы немесе дымқыл тағамдар ауа өткізбейтін контейнерлерде сақталады	Азық-түлікті жабық немесе ауа өткізбейтін контейнерлерде сақтаңыз
Мұздатқышта қызылсу мұз пайда болды	Есік мықтап жабылмаған	Тоңазытқыштың ішіндегі тағам есіктің жабылуына кедергі келтірмейтініне көз жеткізіңіз, есіктің тығыз жабылғанын тексеріңіз
	Ыстық тағамдарды сақтау	Тағамды тоңазытқыш немесе мұздатқыш камераға салмас бұрын тоңазытқышқа салыңыз
	Мұздатқыш камераның ауаны беру және шығару арнасы бітелген	Құрылғының ішіндегі ауа айналымын қамтамасыз ету үшін ауа алу және шығару тесіктері бітелмегеніне көз жеткізіңіз
	Мұздатқыш камерасы толып жатыр	Өнімдер арасында жеткілікті орын беріңіз

Мәселелер	Ықтимал себептері	Шешім
Тоңазытқыштың есігі тығыз жабылмайды	Тоңазытқыш алға қарай қисайған	Құрылғының алдыңғы жағын көтеру үшін алдыңғы аяқтарды реттеңіз
	Сөрелер дұрыс салынбаған	Сөрелердің тоңазытқышқа соңына дейін салынғанын тексеріңіз
	Есік шамадан тыс күшпен жабылды	Есікті жабу кезінде тым көп күш жұмсалса, ол инерция арқылы қайта ашылуы мүмкін. Есікті тарсылдатпаңыз
Есік қиын ашылады	Есік жабылғаннан кейін бірден ашылды	Жабылғаннан кейін 1 минут ішінде құрылғының есігін ашу құрылғының ішіндегі және сыртындағы қысым айырмашылығына байланысты қиын болуы мүмкін. Құрылғының ішіндегі қысым деңгейін тұрақтандырғаннан кейін құрылғының есігін сәл кейінірек ашып көріңіз
	Құрылғының есігінде тым көп өнім сақталады	Тоңазытқыштың есігіндегі азық-түлік мөлшерін азайтыңыз
Құрылғының ішінде немесе сыртында қыраудың немесе конденсаттың пайда болуы	Тоңазытқыштың есіктері жиі ашылады және жабылады	Тоңазытқыштың ішіне ауа кірсе, қырау мен ылғал пайда болуы мүмкін. Есіктерді мықтап жабыңыз және өнімдер есіктердің жабылуына кедергі келтірмейтініне көз жеткізіңіз
	Тоңазытқыш ылғалдылығы жоғары бөлмеде орнатылған	Егер тоңазытқыш ылғалдылығы жоғары бөлмеде орнатылса, конденсат пайда болуы мүмкін. Ылғалды таза шүберекпен сүртіңіз
Құрылғының ішіндегі немесе сыртындағы су	Құрылғыға жақын судың ағуы	Шұңғылшадан немесе басқа жерлерден судың ағып жатқанын тексеріңіз
	Құрылғының түбіндегі су	Тағамдардың еруі, зақымдануы немесе құлау салдарынан ыдыстың сынуы салдарынан судың пайда болуын тексеріңіз

## ТЕХНИКАЛЫҚ СИПАТТАМАЛАРЫ

Үлгісі	MFr4-49BSY
Сауда белгісі	DEXP
Климаттық класс	SN/N/ST/T
Электр ток соғудан қорғау класы	I
Энергетикалық тиімділік класы	A++
Желі кернеуі (В)	220–240
Жиілік (Гц)	50
Қуат тұтыну (Вт)	110
Жібіту кезінде қуаты (Вт)	210
Номиналды ток күші (А)	1
Электр энергиясының шығыны (кВт·сағ/24 сағ)	0,9
Электр энергиясының шығыны (кВт·сағ/жыл)	329
Жалпы көлемі (л)	558
Жалпы пайдалы көлем (л)	489
Мұздатқыш камераның пайдалы көлемі (л)	162
Тоңазытқыш камераның пайдалы көлемі (л)	327
Тоңазытқыш агент және оның массасы (г)	R600a/75
Мұздату қабілеті (кг/24 сағ)	12
Таза салмағы (кг)	94
Шу деңгейі (дБ)	42
Көбіктендіргіш	Циклопентан
Өлшемдері (Е × Ұ × Б) (см)	83,6 x 70,6 x 183
Қуат сымын бекіту түрі	Ү
Есіктер саны	4
Компрессор түрі	Инверторлы
Жинақталым	Құрылғы, жұмыртқа тұрағы, мұзға арналған пішін, пайдалану бойынша нұсқаулық

ЭНЕРГЕТИЧЕСКАЯ ЭФФЕКТИВНОСТЬ  
ХОЛОДИЛЬНОГО ПРИБОРА

**DEXP**

**MFr4-49BSY**



РАСХОД ЭЛЕКТРОЭНЕРГИИ

**329**  
кВт·ч/год



**327** л



**162** л



**42** дБ

## МОНТАЖДАУ, САҚТАУ, ТАСЫМАЛДАУ (ТАСУ), ӨТКІЗУ ЖӘНЕ КӘДЕГЕ ЖАРАТУ ЕРЕЖЕЛЕРІ МЕН ШАРТТАРЫ

- Құрылғыны орнату ережелері мен шарттары осы нұсқаулықта «Орнату» бөлімінде сипатталған.
- Құрылғыны сақтау дайындаушы мен тұтынушының жылытылатын үй-жайларында ауа температурасы 5 °С-тан 40 °С-қа дейін және ауаның салыстырмалы ылғалдылығы 80%-дан аспайтын орауышта жүргізілуі тиіс. Үй-жайларда жемірілуді тудыратын жегі қоспалар (қышқылдар, сілтілер буы) болмауы тиіс.
- Құрылғы мұқият өңдеуді қажет етеді, оны шаң, кір, соққы, ылғал, от және т. б. әсерінен қорғайды.
- Құрылғыны сату жергілікті заңнамаға сәйкес жүргізілуі керек.
- Егер құрылғының ақаулығы анықталса, дереу уәкілетті қызмет көрсету орталығына хабарласыңыз немесе құрылғыны тастаңыз.

### Жылжыту және тасымалдау

Құрылғыны дұрыс тасымалдауды қамтамасыз ету үшін келесі талаптарды сақтау қажет:

- тоңазытқыштан барлық тағамдарды алыңыз. Содан кейін, сөрелер мен есік тұтқалары сияқты барлық сынғыш бөлшектерді таспамен алдын ала бекітіп, құрылғыны жылжытыңыз;
- тоңазытқыштың есіктерін мықтап жабыңыз және тасымалдау кезінде олар ашылмауы үшін оларды жабысқақ таспамен бекітіңіз;
- құрылғының жұмыс қабілеттілігін және сыртқы түрін сақтау үшін оның дұрыс оралғанына көз жеткізіңіз (үлкен көлемді техниканы сыни жерлерде гофрленген қатырма төсемдері бар полиэтилен немесе көпіршікті пленкаға орау керек);
- тасымалдау кезінде машинаның ішіндегі соққылар мен құлаудың алдын алу үшін тоңазытқышты машинаға мықтап бекіту керек;
- сыртқы ортаның әсерін толығымен жою үшін тек жабық көлікті пайдаланыңыз;
- тиеу-түсіру жұмыстарын орындау кезінде қаптаманы өте мұқият өңдеуді қамтамасыз етіңіз;
- тасымалдау және орнату кезінде құрылғы элементтерінің ешқайсысы зақымдалмағанына көз жеткізіңіз.

### ЕСКЕРТПЕЛЕР

Аспапты тасымалдау тік күйде жүзеге асырылуы тиіс. Егер құрылғыны тасымалдау көлденең күйде жүзеге асырылса, онда оны кейіннен қосар алдында кем дегенде алты сағат тік тұруы керек, әйтпесе бұл құрылғының бұзылуына әкелуі мүмкін.

## Кәдеге жарату

- Ескі тоңазытқыштардың қалдық құны бар. Кәдеге жаратудың экологиялық әдісі құнды шикізаттың қайта өңделуін және қайта пайдаланылуын қамтамасыз етеді. Тоңазытқыштың тоңазытқыш агенті мен оқшаулауы арнайы түрде кәдеге жаратылуы керек. Тоңазытқышты кәдеге жаратпас бұрын, салқындату жүйесінің түтіктері зақымдалмағанына көз жеткізіңіз. Ескі тоңазытқышты қайта өңдеу және жаңа тоңазытқыштан орау жолдары туралы ақпаратты жергілікті муниципалдық органдардан алуға болады.
- Кәдеге жарату кезінде құлыптар мен ысырмаларды сындырып, қауіпсіздік мақсатында есіктерді алып тастаңыз.
- Өнімді қайта өңдеу туралы қосымша ақпаратты жергілікті муниципалды басқармаға немесе тауар сатып алынған дүкеннен алуға болады.

### ДҰРЫС КӘДЕГЕ ЖАРАТУ

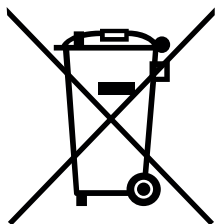

Тауардағы немесе оның қаптамасындағы бұл таңбалау бұл тауарды басқа тұрмыстық қалдықтармен бірге кәдеге жаратуға болмайтынын білдіреді.

Өнімді дұрыс кәдеге жарату қоршаған ортаға және адамдардың денсаулығына ықтимал жағымсыз әсерлердің алдын алуға көмектеседі, ал материалдарды қайта өңдеу табиғи ресурстарды сақтауға көмектеседі.

Ескі жабдықты экологиялық таза кәдеге жарату үшін пайдаланылған құрылғыларды жинаудың арнайы жүйесін пайдаланыңыз немесе тауар сатып алынған дүкенге хабарласыңыз.

## ҚОСЫМША АҚПАРАТ

**Өндіруші:** Хэфэй Сноуки Электрик Ко., Лтд.

№369, Цинлуань тас жолы, экономикалық және технологиялық даму аймағы, Хэфэй қ., Аньхой пров., Қытай.

Қытайда жасалған.

**Импорттаушы / Қазақстан Республикасында талаптар қабылдайтын заңды тұлға:** «DNS QAZAQSTAN (ДНС КАЗАХСТАН)» ЖШС, Астана қ-ы, Сарыарқа ауданы, Сарыарқа д-лы, 12 Ғ-т, Қазақстан Республикасы.

**Электронды пошта мекен-жайы:** info@dns-shop.kz

**Тауар КО ТР (ЕАЭО) талаптарына сәйкес келеді.**

Құрылғының сыртқы түрі, оның сипаттамалары мен жинақталымы пайдаланушыға ескертусіз өзгертілуі мүмкін.



Өндіріс күні пайдаланушы нұсқаулығының орыс тіліндегі нұсқасында көрсетілген. V.3

## КЕПІЛДІК ТАЛОНЫ

SN/IMEI: \_\_\_\_\_

Кепілдікке қойылған күні: \_\_\_\_\_

Өндіруші бүкіл кепілдік мерзімі ішінде құрылғының үздіксіз жұмыс істейтініне, сондай-ақ материалдар мен құрастырымда ақаулар болмайтынына кепілдік береді. Кепілдік мерзімі бұйым сатып алынған сәттен бастап есептеледі және жаңа өнімдерге ғана қолданылады.

Кепілдікті қызмет көрсету бұйым пайдаланушы нұсқаулығына сәйкес пайдаланылған жағдайда, кепілдік мерзімі ішінде тұтынушының кінәсіз істен шыққан элементтерді тегін жөндеуді немесе ауыстыруды қамтиды. Элементтерді жөндеу немесе ауыстыру уәкілетті сервис орталықтарының аумағында жүргізіледі.

Өнім	Кепілдік мерзімі	Пайдалану мерзімі
Құрылғы	3 жыл	10 жыл
Инвертор компрессоры	10 жыл	—

Сервистік орталықтардың өзекті тізімі келесі мекенжай бойынша:  
<https://www.dns-shop.kz/service-center/>

**Кепілдік міндеттемелер және тегін сервистік қызмет көрсету, егер оларды ауыстыру бұйымды бөлшектеуге байланысты болмаса, тауардың жиынтықтылығына кіретін, төменде аталған керек-жарақтарға қолданылмайды:**

- ҚБП (қашықтықтан басқару пульті) үшін қуат элементтері (батареялары).
- Жалғағыш кәбілдер, антенналар және оларға арналған ауыстырғыштар, құлаққаптар, микрофондар, «HANDS-FREE» құрылғылары; жиынтықта жеткізілетін әртүрлі типтегі ақпарат тасығыштар, бағдарламалық жасақтама (БЖ) және драйверлер (бұйымның қатқыл магниттік дискілеріндегі жинақтағышқа алдын ала орнатылған БЖ қоса алғанда, бірақ онымен шектелмей), сыртқы енгізу-шығару құрылғылары және манипуляторлар.
- Қаптамалар, сөмкелер, белдіктер, тасымалдауға арналған баулар, монтаждық құрылғылар, құралдар, бұйымға қоса берілетін құжаттама.
- Табиғи тозуға ұшырайтын шығын материалдары мен бөлшектер.



## Өндіруші келесі жағдайларда кепілдік міндеттемелерге ие болмайды:

- Кепілдік мерзімі аяқталды.
- Егер жеке (тұрмыстық, отбасылық) қажеттіліктерге арналған бұйым кәсіпкерлік қызметті жүзеге асыру үшін, сондай-ақ оның тікелей міндетіне сәйкес келмейтін басқа мақсаттарда пайдаланылған болса.
- Өндіруші бұйымды пайдалану кезінде пайдаланушы нұсқаулығының талаптарын бұзу, бұйымды орнату және оған қызмет көрсету жөніндегі ұсынымдарды, қосу ережелерін (бұйымның өзіне де, онымен байланысты бұйымдарға да сәйкес келмейтін желілік кернеудің әсері нәтижесінде туындаған қысқа тұйықталулар), бұйымды сақтау және тасымалдау кезінде өнім иесі және/немесе үшінші тұлғалар шеккен ықтимал материалдық, моральдық және өзге де зиян үшін жауапты болмайды.
- Механикалық зақымданудың барлық жағдайлары: өнімді пайдалану кезінде алынған сызаттар, жарықтар, деформациялар, соққы іздері, майысулар, кептелістер және т.б.
- Түрлендірулерді, рұқсат етілмеген жөндеулерді осындай жұмыстарды жүргізуге уәкілетті емес адамдар жүргізген жағдайлар. Егер ақаулық конструкцияны немесе бұйымның сұлбасын өзгерту, Өндіруші қарастырмаған сыртқы құрылғыларды қосу, Қазақстан Республикасының заңнамасына сай сәйкестік сертификаты жоқ құрылғыны пайдалану салдарынан туындаған болса.
- Егер бұйымның ақауы еңсерілмейтін күштің әсерінен (табиғи элементтер, өрт, су тасқыны, жер сілкінісі, тұрмыстық факторлар және Өндірушіге тәуелді емес басқа жағдайлар) немесе Өндіруші болжай алмаған үшінші тұлғалардың әрекеттерінен туындаса.
- Бұйымның толық немесе ішінара істен шығуына алып келген бұйымның ішіне бөгде заттардың, өзге денелердің, заттектердің, сұйықтықтардың, жәндіктердің немесе жануарлардың түсуінен, агрессивті ортаның әсерінен, жоғары ылғалдылықтан, жоғары температуралардан туындаған ақау.
- Бұйымды сәйкестендіру (сериялық нөмірі) жоқ немесе сәйкес келмейді. Егер зақымданулар (кемшіліктер) зиянды бағдарламалық қамтаманың; БЖ ұсынушысының осы қызметті ұсынбауына байланысты мүмкіндігінсіз бұйымның бағдарламалық ресурстарына қолжетімділіктің болмауына әкеп соққан құпиясөздерді (кодтарды) оларды жинау/қалпына келтіру мүмкіндігінсіз орнату, ауыстыру немесе жою әсерінен туындаса.
- Егер жұмыстың ақаулықтары қуат беруші, кәбілдік, телекоммуникациялық желілердің, радиосигнал қуатының стандарттарға немесе техникалық регламенттеріне сәйкес келмеуінен, оның ішінде бедер ерекшеліктерінен және басқа да осыған ұқсас сыртқы факторлардан, бұйымның желі әрекет ететін шекарада немесе аймақтан тыс жерде пайдаланылуынан туындаған болса.
- Егер зақымданулар стандартты емес (түпнұсқалық емес) және/немесе сапасыз (зақымданған) шығыс материалдарын, керек-жарақтарды, қосалқы бөлшектерді, қуат беру элементтерін, әртүрлі үлгідегі ақпарат тасымалдағыштарды (CD, DVD дискілерді, жад карталарын, SIM карталарын, картридждерді қоса алғанда) пайдаланудан туындаса.
- Егер кемшіліктер үйлесімсіз контентті (әуендерді, графиканы, бейне және басқа файлдарды, Java қосымшаларын және оларға ұқсас бағдарламаларды) алуға, орнатуға және пайдалануға байланысты туындаған болса.
- Осы бұйыммен жанасып жұмыс істейтін басқа жабдыққа келтірілген залалға.





