

DEXP

ТЕЛЕВИЗОР

QLED

Руководство по эксплуатации

LED телевизор

50QCG

55QCG

65QCG

75QCG

Содержание

Назначение устройства.....	5
Декларация	5
Меры предосторожности.....	6
Перед началом использования	8
Установка телевизора.....	8
Сборка подставки.....	9
Схема передней панели	12
Модель 50QCG, 55QCG, 65QCG, 75QCG	12
Схема задней панели	13
Модель 50QCG, 55QCG, 65QCG	13
Модель 75QCG.....	14
Пульт дистанционного управления	15
Установка батарей в пульт дистанционного управления	16
Внешние подключения	16
Подключение цифровой аудиосистемы.....	16
Подключение наушников	16
Карта условного доступа CI+	17
Подключение устройств USB	17
Подключение устройства с AV-выходом	17
Подключение устройства с HDMI-кабелем.....	18
Подключение антенны или кабельного ТВ	18
Подключение спутниковой антенны	18
Подключение кабеля LAN	18
Оптимизация игр	19
Игровые настройки	19
Настройки изображения	19
Инструкция по эксплуатации	19
Включение/выключение устройства	19
Настройка голосового управления	20
Чистка и уход	20
Возможные проблемы и их решения	20
Технические характеристики	22
Комплектация	23
Правила и условия монтажа, хранения, перевозки (транспортировки), реализации и утилизации	24
Дополнительная информация	25
Техническое обслуживание	25
Приложение к руководству по эксплуатации	26
Гарантийный талон	27

Уважаемый покупатель!

Благодарим Вас за выбор нашей продукции.

Мы рады предложить Вам изделия и устройства, разработанные и изготовленные в соответствии с высокими требованиями к качеству, функциональности и дизайну. Перед началом эксплуатации внимательно прочитайте данное руководство, в котором содержится важная информация, касающаяся Вашей безопасности, а также рекомендации по правильному использованию продукта и уходу за ним. Позаботьтесь о сохранности настоящего руководства и используйте его в качестве справочного материала при дальнейшей эксплуатации изделия.

Назначение устройства

Телевизор — это электронное устройство для приема и отображения изображения и звука, передаваемых по беспроводным каналам или по кабелю (в том числе телевизионных программ или сигналов от устройств воспроизведения видеосигнала — например, DVD/Blu-ray-проигрывателей, игровых приставок и т.д.).

В связи с постоянной работой над усовершенствованием продукции «DEXP» технические характеристики, внешний вид и описание некоторых функций могут не соответствовать информации в руководстве по эксплуатации (далее — РЭ). При несоответствии между РЭ и фактическими функциями, последние имеют преимущественную силу.

Декларация



Любой контент и услуги, доступ к которым осуществляется с помощью настоящего устройства и которые предназначены только для индивидуального некоммерческого использования, являются собственностью соответствующей третьей стороны и подлежат охране в соответствии с правилами и законами об авторском праве, патенте, товарном знаке и других правах интеллектуальной собственности. Никакая часть такого контента и услуг не может быть изменена, продублирована, опубликована, загружена, распространена, переведена, продана или использована для изготовления и распространения продуктов, полученных на их основе, без предварительного разрешения владельца контента или поставщика услуг.

Вы признаете и соглашаетесь, что только Вы будете нести риск, связанный с использованием этого устройства, и в дальнейшем только Вы будете нести любой риск, связанный с качеством, характеристиками и точностью любого контента и услуг, доступ к которым осуществляется с помощью этого устройства. В пределах, допускаемых применимым законодательством, данное устройство, а также контент и услуги третьих лиц предоставляются без гарантий, явных или подразумеваемых.

Любой контент и услуги, предоставляемые вместе с данным устройством, являются собственностью соответствующей третьей стороны, поэтому Производитель не делает никаких заявлений и не дает никаких гарантий в отношении качества, своевременности, законности и полноты контента, предоставляемого с помощью этого устройства, и не несет ответственности за юридические последствия или обязательства по возмещению убытков.

Производитель оставляет за собой право ограничить использование или доступ к определенному контенту или услуге. Поскольку содержание и сервисные услуги передаются через сеть и средства передачи третьей стороны, Производитель не осуществляет обслуживание клиентов и не возлагает на себя обязательств по такому обслуживанию.

Меры предосторожности

	ВНИМАНИЕ РИСК ПОРАЖЕНИЯ ЭЛЕКТРИЧЕСКИМ ТОКОМ, НЕ ОТКРЫВАТЬ	
ЧТОБЫ ИЗБЕЖАТЬ ПОРАЖЕНИЯ ЭЛЕКТРИЧЕСКИМ ТОКОМ, НЕ СНИМАЙТЕ ПЕРЕДНЮЮ ИЛИ ЗАДНЮЮ КРЫШКУ ТВ. УСТРОЙСТВО НЕ СОДЕРЖИТ ДЕТАЛЕЙ, КОТОРЫЕ МОГУТ БЫТЬ ОТРЕМОНТИРОВАНЫ ИЛИ ЗАМЕНЕНЫ ПОЛЬЗОВАТЕЛЕМ. ДЛЯ РЕМОНТА ОБРАТИТЕСЬ К КВАЛИФИЦИРОВАННЫМ СПЕЦИАЛИСТАМ.		

 Значок молнии в треугольнике предупреждает пользователя о наличии опасного напряжения внутри устройства, которое может привести к поражению электрическим током. Снимать панель, помеченную таким знаком, запрещено.

 Восклицательный знак в треугольнике служит предупреждением для пользователя о наличии соответствующих инструкций по обслуживанию или устранению неполадок.

- Телевизор не должен использоваться детьми младше 3-х лет.
- Не подвергайте телевизор воздействию влаги или дождя во избежание риска возгорания или поражения электрическим током. Избегайте попадания брызг и капель воды на устройство. На телевизор запрещено помещать любые емкости с водой (вазы, бутылки, стаканы и т.д.).
- Не вставляйте посторонние предметы в отверстия телевизора во избежание возгорания или поражения электрическим током.
- Не перегружайте сетевые розетки, удлинители или адаптеры — это может привести к возгоранию или поражению электрическим током. Шнур питания должен быть проложен таким образом, чтобы на него нельзя было наступить или придавить предметами, помещенными сверху или рядом. Особое внимание обращайте на шнур питания возле вилки, розетки и на выходе из телевизора. К вилке телевизора всегда должен быть доступ для его отключения. При отключении телевизора от розетки держитесь руками за вилку, а не за шнур. Не отключайте вилку от розетки мокрыми руками.
- Телевизор должен быть подсоединен к источнику переменного тока. Ни в коем случае не подсоединяйте телевизор к источнику постоянного тока или любому другому источнику питания, характеристики которого отличаются от указанных в данном руководстве.
- Не удлиняйте шнур питания.

- Если телевизор выключен, но не отсоединен от электрической сети, он находится в режиме ожидания. Если Вы не используете устройство в течение нескольких дней, следует отключить его от электрической сети в целях безопасности и энергосбережения.
- При приближении грозы необходимо выключить телевизор, вынуть сетевую вилку из розетки и отключить антенну от телевизора.
- Внешняя антенна не должна располагаться в непосредственной близости от воздушных линий электропередачи или других электрических и силовых цепей или там, где она может упасть на такие линии и сети. При установке внешней антенны следует быть предельно осторожным и избегать контакта с силовыми линиями, так как это может быть смертельно опасным.
- Не помещайте какие-либо предметы на телевизор.
- Во избежание возгорания не помещайте рядом с телевизором открытые источники огня, например, свечи и др.
- Не используйте и не храните легковоспламеняющиеся и/или горючие материалы рядом с устройством.
- Не подвергайте устройство воздействию масляного дыма или пара.
- Всегда оставляйте минимальное расстояние в 10 см вокруг устройства для достаточной вентиляции.
- Не используйте аксессуары, не рекомендованные производителем.
- Иногда на экране могут появляться несколько неактивных пикселей в виде неподвижных точек синего, зеленого или красного цвета. Это нормальное явление и не влияет на работу устройства.
- Не давите и не царапайте экран. Это может привести к ухудшению изображения или повреждению экрана.
- Использование видеоигр или других внешних источников сигнала, генерирующих неподвижное изображение в течение 10 минут и более, может оставить неустранимые последствия в виде следов этого изображения на экране телевизора. Аналогичные последствия могут вызвать логотипы сети/программ, номера телефонов. Повреждение экрана в результате продолжительного отображения неподвижного изображения не подлежит гарантийному обслуживанию.
- Основа жидкокристаллической панели, используемой в телевизоре, состоит из стекла. Поэтому она может разбиться при падении телевизора или ударе его другим предметом. Будьте аккуратны, не пораньтесь осколками стекла, если ЖК-панель разбилась.
- Во время работы экран и корпус телевизора могут нагреваться. Это не является неисправностью.
- Чрезмерно громкий звук в наушниках может привести к поражению слуха.
- В случае появления дыма, странного шума или запаха от устройства необходимо:
 - немедленно выключить телевизор;
 - вытащить вилку из розетки;
 - связаться с авторизованным сервисным центром.

Внимание!

Не устанавливайте телевизор в неустойчивом месте. Устройство может упасть, спровоцировав травмы или даже смерть человека. Во избежание повреждений и несчастных случаев следует руководствоваться следующими мерами предосторожности:

- Используйте шкафы/подставки, рекомендованные производителем ТВ.
- Убедитесь, что ТВ не свисает с края мебели, на которой установлен.
- Не ставьте ТВ на высокую мебель, не зафиксировав его.
- Не ставьте ТВ на ткань или другие предметы, которые находятся между мебелью и телевизором.
- Не устанавливайте ТВ в местах, подверженных механической вибрации.
- Не устанавливайте телевизор там, где в него могут проникнуть насекомые.
- Не устанавливайте ТВ напротив кондиционера, иначе на внутренней панели экрана может конденсироваться влага.
- Не устанавливайте ТВ в местах с сильным магнитным полем, иначе электромагнитные волны могут вызвать помехи в работе устройства и привести к его выходу из строя.
- Объясните детям о существующей опасности при попытках залезть на мебель, на которой установлен телевизор.

Примечания

- Рисунки и иллюстрации в этом руководстве пользователя размещены только в ознакомительных целях и могут отличаться от фактического вида устройства.
- Внешний вид, дизайн и технические характеристики изделия могут быть изменены производителем без предварительного уведомления.
- Драгоценные металлы в изделии отсутствуют.

Перед началом использования

Установка телевизора

Перед использованием устройства необходимо подсоединить подставку или закрепить устройство на стене. Для обеих операций Вам понадобится крестовая отвертка. Для установки ТВ на стене рекомендуется обратиться к квалифицированному специалисту. Неправильная установка может привести к неустойчивому положению ТВ.

Устанавливать устройство следует на ровную и твердую поверхность. Убедитесь, что все кабели уложены ровно и безопасно для исключения повреждения электрическим током. Разъемы подключений должны быть легкодоступны в случае аварийных ситуаций.

В случае с наклонными плоскостями, независимо от ситуации, панель телевизора следует устанавливать в вертикальном положении. Угол наклона между панелью и вертикальной плоскостью не должен превышать 15° (это правило применимо для серии безрамочных телевизоров).

Сборка подставки

Модели 50QCG, 55QCG

Не помещайте устройство в ограниченное пространство, например, в какие-либо встроенные шкафы. Это будет препятствовать нормальной вентиляции и приведет к выходу ТВ из строя.

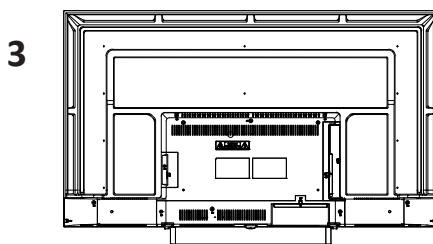
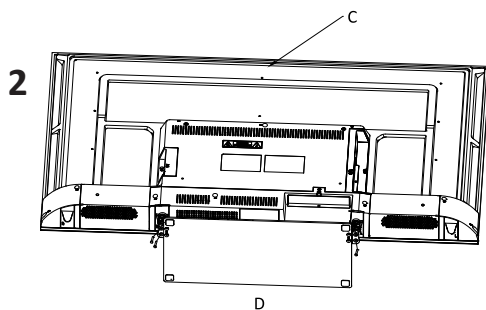
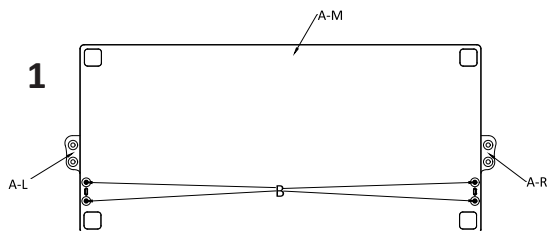
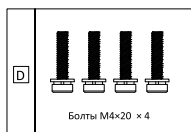
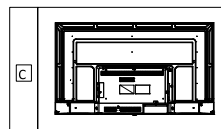
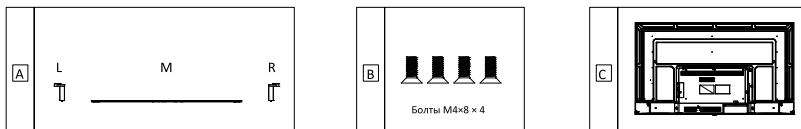

Модель 65QCG

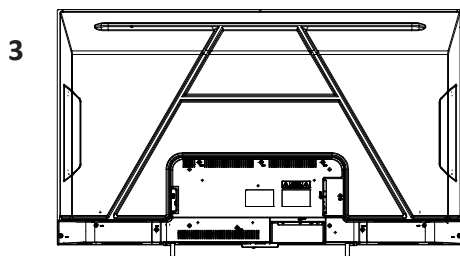
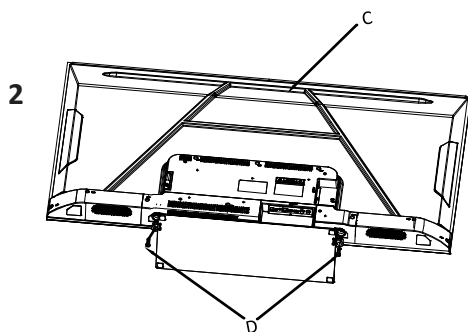
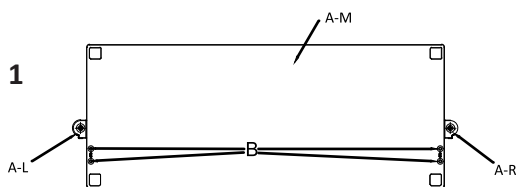
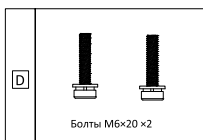
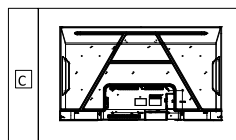
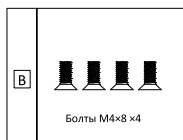
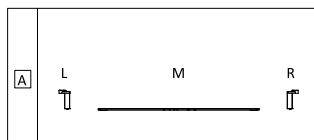

Модель 75QCG



Схема передней панели

Модель 50QCG, 55QCG, 65QCG, 75QCG

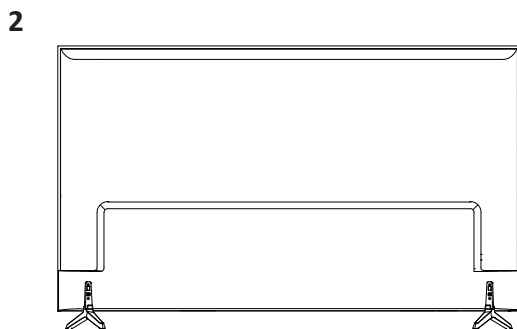
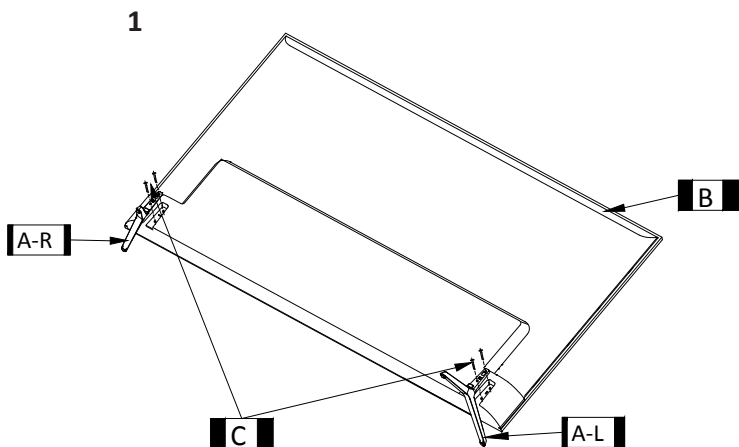
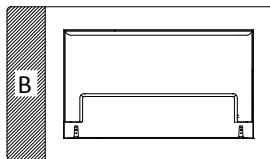
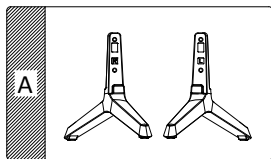
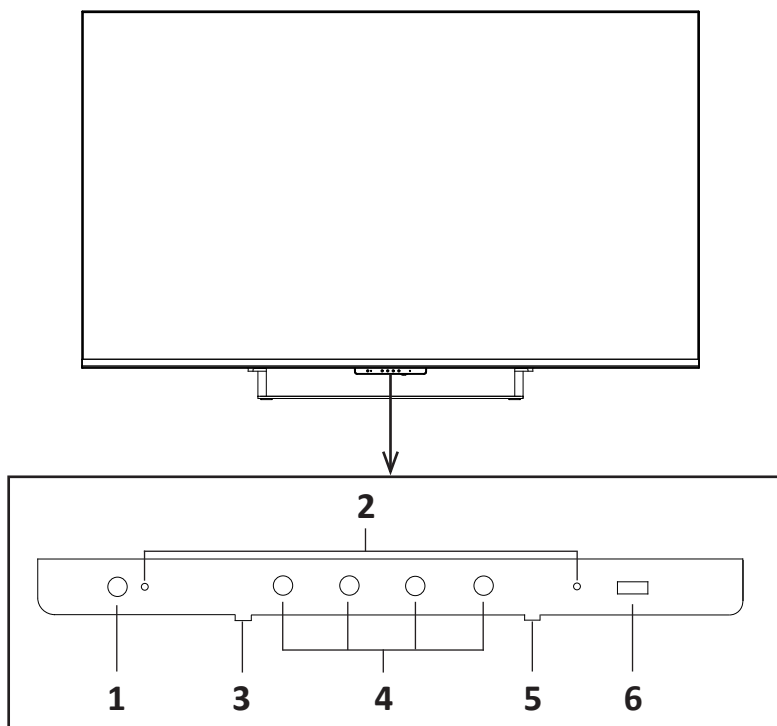

1. Индикатор питания.
2. Микрофон Google Ассистент.
3. Переключатель микрофона.
4. Индикаторы Google Ассистент.
5. Кнопка питания.
6. Датчик ДУ.

Схема задней панели

Модель 50QCG, 55QCG, 65QCG

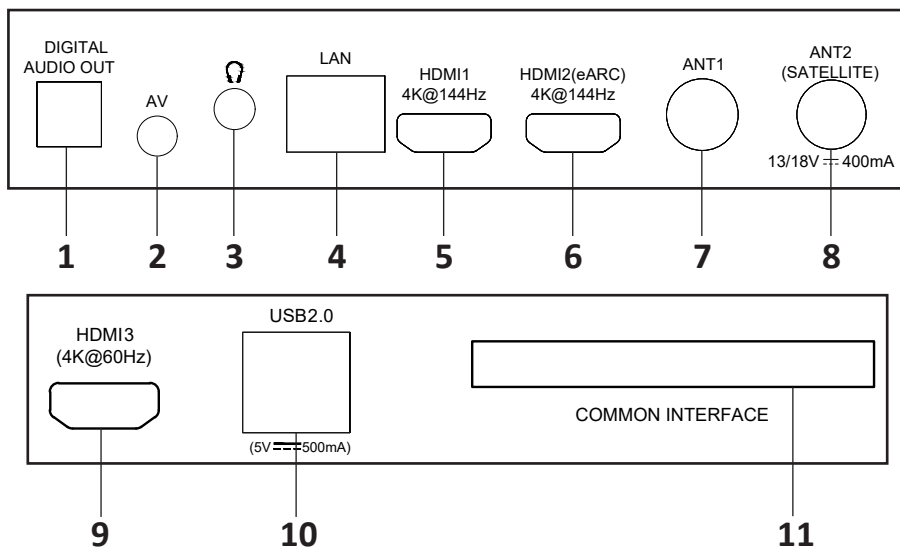

1. Разъем DIGITAL AUDIO OUT.
2. Разъем AV для подключения аудио-/видеосигнала.
3. Разъем для подключения наушников.
4. Разъем LAN.
5. Разъем HDMI 1.
6. Разъем HDMI 2 с функцией eARC.
7. Разъем для подключения антенны.
8. Разъем для подключения спутниковой антенны.
9. Разъем HDMI 3.
10. Разъем USB.
11. Слот для подключения CAM-модуля.

Модель 75QCG

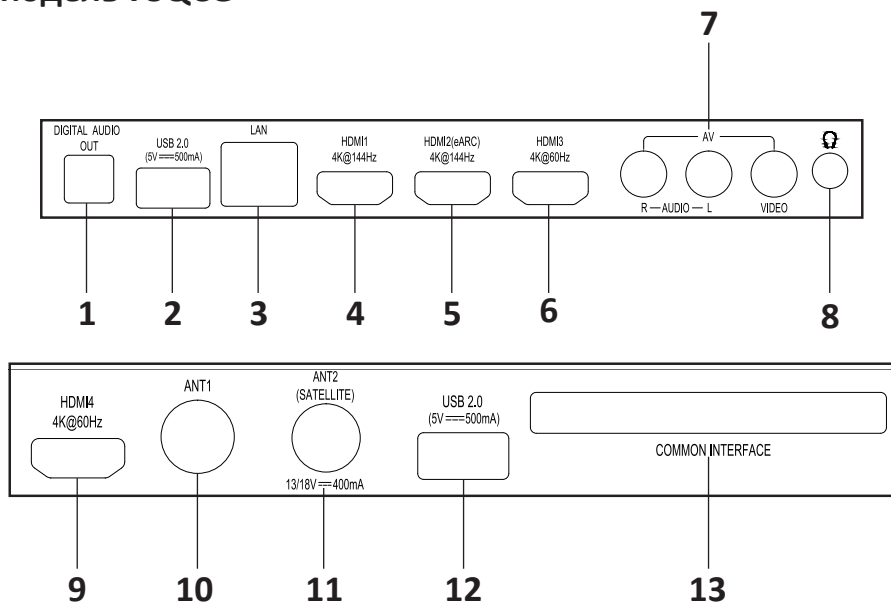

1. Разъем DIGITAL AUDIO OUT.
2. Разъем USB.
3. Разъем LAN.
4. Разъем HDMI 1.
5. Разъем HDMI 2 с функцией eARC.
6. Разъем HDMI 3.
7. Разъем AV для подключения аудио-/видеосигнала.
8. Разъем для подключения наушников.
9. Разъем HDMI 4.
10. Разъем для подключения антенны.
11. Разъем для подключения спутниковой антенны.
12. Разъем USB.
13. Слот для подключения CAM-модуля.

Пульт дистанционного управления

№	Кнопка	Описание
1	Питание	Вкл/Выкл ТВ
2	Цифра	Цифровые клавиши
3	Меню	Открывает главное меню
4	Голосовое управление	Нажмите для активации голосового управления
5	Аккаунт	Переключить аккаунт
6	Кнопки управления / ОК	Нажмите на кнопку управления для навигации в меню или настройках. Нажмите ОК для подтверждения
7	Назад	Возвращает в предыдущее меню или настройку
8	Домой	Открытие стартовой страницы Google TV
9	Громкость	Регулировка громкости
10	Netflix	Открывает приложение Netflix
11	Prime video	Открывает приложение Prime Video
12	USB	Переключение на источник USB
13	INFO	Отображает информацию о программе
14	Телетекст	Отображает телетекст
15	Источник	Выбор источника сигнала
16	Субтитры	Выбор субтитров
17	Настройки	Отображает меню настроек
18	Электронный телегид	Открывает электронный телегид
19	Программа	Переключение каналов
20	Выкл. звук	Выкл/вкл звук
21	YouTube	Открывает приложение YouTube
22	Приложения	Показывает установленные приложения
23	Экранная клавиатура	Открывает экранную клавиатуру (только в режиме «Live TV»)
24	Audio	Выбор звукового режима для текущего канала
25	Масштаб	Настройка соотношения сторон экрана
26	Цвет	Используйте в соответствии с подсказками на экране

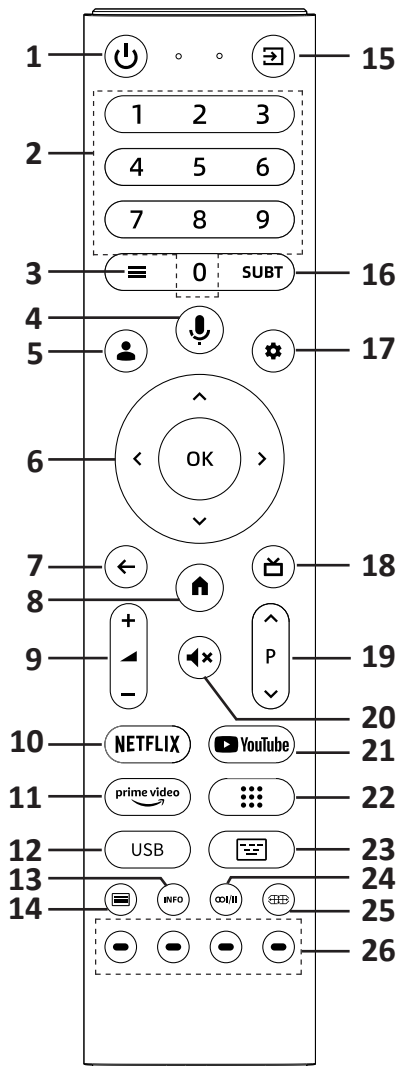

Примечание: часть приложений может быть недоступна на некоторых территориях.

Установка батарей в пульт дистанционного управления

1. Сдвиньте крышку батарейного отсека на задней части пульта ДУ в направлении, указанном стрелкой на рисунке 1.
2. Вставьте батарейки типа AAA в пульт ДУ. Убедитесь, что полярность соблюдена в соответствии с рисунком внутри отсека.
3. Установите крышку на место и закройте ее, нажав в направлении, указанном стрелкой на рисунке 3, до щелчка.

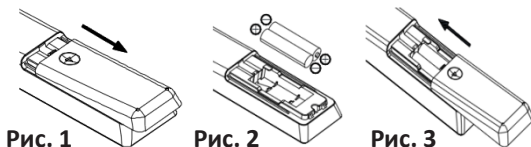

Внимание! Если Вы планируете не использовать устройство в течение продолжительного времени, вынимайте батарейки из пульта ДУ. В противном случае пульт может быть поврежден неисправными батареями.

Внешние подключения

Внимание! Перед подсоединением или отсоединением любых кабелей необходимо отключать от питания телевизор и подключаемое устройство. В противном случае возможно повреждение устройств.

Подключение цифровой аудиосистемы

Вы можете подключить телевизор к цифровой аудиосистеме (усилителю, домашнему кинотеатру и пр.).

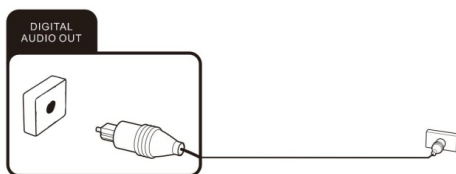

Подключение наушников

Вы можете подключить наушники или устройство с аналоговым аудиовходом к разъему, обозначенному значком наушников. Используйте аудиокабель с разъемом mini Jack 3,5 мм.

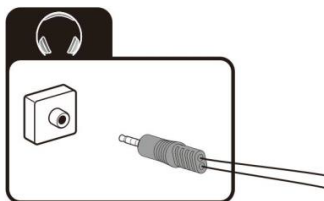

Карта условного доступа CI+

Если Вы используете платное телевидение с зашифрованными каналами, установите в данный разъем CAM-модуль со смарт-картой, предоставляемой Вашим оператором. Для получения дополнительной информации обратитесь к документации, поставляемой с картой.

Установка CAM-модуля

Вставьте смарт-карту в CAM-модуль в соответствии с инструкциями поставщика услуг. Затем вставьте модуль с картой CI или CI+ (смарт-картой) в слот «COMMON INTERFACE» контактами вперед.

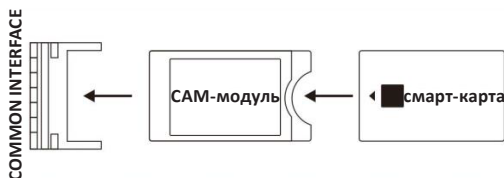

Извлечение CAM-модуля

Осторожно извлеките модуль вместе с картой.

Внимание! Всегда выключайте телевизор перед установкой или извлечением CAM-модуля. В противном случае возможно повреждение ТВ или модуля.

Подключение устройств USB

Используйте порт телевизора USB 2.0 для подключения соответствующего устройства хранения данных.

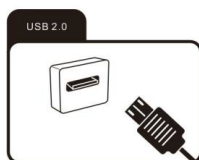

Подключение устройства с AV-выходом.

Подключите внешнее устройство через разъем AV непосредственно к телевизору с помощью AV-кабеля. Для воспроизведения аудио- и видеосигнала, поступающего с внешнего устройства, выберите источник сигнала «AV» в списке доступных с помощью пульта ДУ.

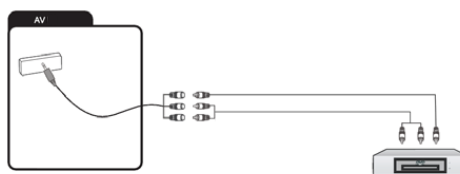

Подключение устройства с HDMI-кабелем

Подключение с помощью HDMI-кабеля позволяет передавать по одному кабелю одновременно аудио- и видеосигнал.

Подключите устройство с помощью кабеля к разъему и выберите соответствующий источник в меню ТВ.

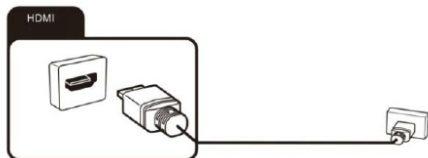

Подключение антенны или кабельного ТВ

Подключите кабель от внутренней/наружной антенны или кабельного телевидения к разъему ANT 1.



Подключение спутниковой антенны

Подключите кабель от спутниковой антенны к разъему ANT 2. Чтобы переключиться на спутниковый сигнал, выберите источник сигнала DTV с помощью ДУ.

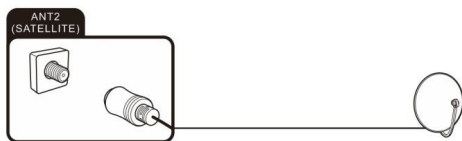

Подключение кабеля LAN

Подключите кабель от Вашего роутера в разъем LAN на телевизоре.

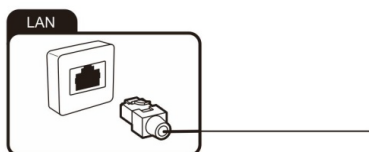

Оптимизация игр

Подключите Ваше игровое устройство к телевизору через разъем HDMI, затем нажмите и удерживайте кнопку  (меню) на пульте ДУ в течение 2 секунд, чтобы перейти в меню оптимизации игр.

Данная функция работает при подключении к Xbox, PlayStation и другим игровым консолям. Рекомендуемые устройства:

- PlayStation 4 / PlayStation 4 PRO / PlayStation 5.
- Xbox Series X.
- Xbox Series S.
- Nintendo Switch
- ПК.

Примечания

- Некоторые игровые приставки (например, Xbox) могут не передавать информацию об устройстве на телевизор для запуска меню оптимизации игр; это проблема конкретного устройства, а не телевизора.
- Список поддерживаемых устройств может меняться, список выше приведен исключительно для справки.

Игровые настройки

- **ALLM (Automatic Low Latency Mode):** если игровое устройство поддерживает технологию ALLM, телевизор автоматически активирует режим наименьшей задержки (Input Lag) на входе в соответствии с сигналом изображения.
- **Низкая задержка (Input Lag):** активация режима наименьшей задержки вручную для устройств, которые не поддерживают технологию ALLM.
- **Прицел:** функция добавляет прицел в центр экрана телевизора. Доступно 10 разных видов прицела.
- **Кадровая частота (FPS):** отображение FPS в правом верхнем углу экрана во время игры.

Настройки изображения

- **Контрастность:** выбор различных типов контрастности.
- **Подсветка:** регулировка уровня подсветки экрана.
- **Уменьшение синего света:** данная функция позволяет эффективно фильтровать вредный синий свет с длиной волны от 415 до 450 нм с целью снижения утомляемости глаз.
- **Формат экрана:** настройка соотношения сторон экрана.
- **Резкость:** настройка резкости изображения для повышения его четкости.

Инструкция по эксплуатации

Включение/выключение устройства

- Перед включением убедитесь, что устройство находится в режиме ожидания (ТВ подключен к электросети, индикатор питания горит оранжевым). Нажмите кнопку питания на устройстве или на пульте ДУ.
- Чтобы перевести работающее устройство в режим ожидания, нажмите кнопку питания на устройстве или на пульте ДУ.

Настройка голосового управления

Чтобы включить функцию голосового управления ТВ без использования пульта, сперва убедитесь, что микрофон включен: сдвиньте переключатель микрофона на передней панели влево, индикаторы Google Ассистент сменят цвет с оранжевого на белый. Далее воспользуйтесь одним из следующих способов:

- Войдите в режим Google TV, нажмите кнопку голосового управления на пульте ДУ 4 раза, далее следуйте инструкциям на экране.
- Войдите в режим Google TV, перейдите в раздел **Настройки** → **Конфиденциальность** → **Google Ассистент** → **Микрофон для голосового управления**. Установите тумблер на экране в положение «Вкл».

Чистка и уход



Внимание! Перед чисткой отключите устройство от розетки во избежание поражения электрическим током.

- Не используйте жидкие, аэрозольные и агрессивные моющие средства.
- Для чистки корпуса используйте сухую мягкую ткань. Сильные загрязнения можно удалить слегка увлажненной тканью.
- Очищайте экран специальной тканью для полировки экранов. При очистке экрана крепко держите устройство во избежание падения ТВ и возможных повреждений.

Возможные проблемы и их решения

При возникновении неисправностей в работе телевизора попробуйте выключить его и включить снова. Для устранения неисправностей можно также воспользоваться приведенной ниже таблицей. Если неисправность не исчезает, обратитесь за помощью к техническим специалистам.

Описание проблемы	Устранение проблемы
Телевизор не включается.	<ul style="list-style-type: none">• Замените батарейки в пульте ДУ.• Отключите телевизор от питания на несколько минут и включите снова.• Подключите шнур питания в работающую розетку.
Пульт ДУ не работает.	<ul style="list-style-type: none">• Убедитесь, что между пультом ДУ и телевизором нет препятствий.• Замените батарейки в пульте ДУ.• Убедитесь, что на приемник пульта ДУ не попадает прямой солнечный свет.
Нет изображения.	<ul style="list-style-type: none">• Убедитесь, что источник сигнала подключен корректно.• Убедитесь, что кабель, подключающий источник сигнала, не поврежден.• Убедитесь, что правильно выбран источник сигнала.• Настройте каналы заново, если советы выше не помогли.
Черно-белое изображение.	<ul style="list-style-type: none">• Настройте параметры цвета.• Убедитесь, что программа транслируется в цвете.• Убедитесь, что канал настроен правильно.

Описание проблемы	Устранение проблемы
Изображение плохого качества.	<ul style="list-style-type: none"> • Убедитесь, что источник сигнала подключен корректно. • Проверьте правильность настройки канала. • Настройте параметры изображения: яркость, цвет, резкость.
Нет звукового сопровождения.	<ul style="list-style-type: none"> • Убедитесь, что звук включен. Нажмите кнопку . • Убедитесь, что громкость не уменьшена до предела. Нажмите кнопку .
Нет звукового сопровождения при воспроизведении с внешних устройств.	<ul style="list-style-type: none"> • Проверьте правильность подключения аудиокабеля. • Проверьте правильность выбора источника сигнала.
Звуковые искажения при воспроизведении с внешних устройств.	<ul style="list-style-type: none"> • Очистите штекеры соединительных кабелей. • Замените соединительный кабель для подключения внешнего устройства.
Файл не воспроизводится.	Убедитесь, что телевизор поддерживает возможность чтения файлов данного типа (см. раздел «Технические характеристики»).
Проблемы с онлайн-сервисами при использовании проводного соединения (LAN).	<ul style="list-style-type: none"> • Проверьте правильность подключения сетевого кабеля. • Проверьте, не поврежден ли сетевой кабель. • Проверьте настройки сети на Вашем ТВ. • Проверьте, можно ли получить доступ к Интернету с другого устройства. • Возможно, сервер в настоящий момент временно не доступен для всех пользователей.
Проблемы с онлайн-сервисами при использовании беспроводного соединения.	<ul style="list-style-type: none"> • Проверьте настройки сети на Вашем ТВ. • Проверьте, можно ли получить доступ к Интернету с другого устройства. • Возможно, сервер в настоящий момент временно не доступен для всех пользователей.

Технические характеристики

Модель	50QCG	55QCG	65QCG	75QCG
Торговая марка	DEXP			
Диагональ экрана	50"	55"	65"	75"
Тип матрицы экрана	VA	IPS		
Разрешение экрана	3840 × 2160 (4K Ultra HD)			
Контрастность	5000:1	1600:1	1400:1	
Тюнеры	DVB-T2/DVB-T/DVB-C/DVB-S2 ×2			
ОС	Google TV			
Динамики	12 Вт; 6 Ω; 80 дБ ×2			
Потребляемая мощность	140 Вт	155 Вт	240 Вт	250 Вт
Класс защиты от поражения эл. током (устройство и адаптер)	II			
Тип крепления шнура питания	X			
Параметры питания	~ 220–240 В, 50/60 Гц			
Габариты устройства с подставкой (Д × Ш × В), мм	1110 × 224,5 × 697,3	1225,8 × 240 × 763,7	1445 × 881 × 255	1672,9 × 353,7 × 1035,4
Габариты устройства без подставки (Д × Ш × В), мм	1110 × 90,7 × 641,8	1225,8 × 89,3 × 709,4	1445 × 832 × 94	1672,9 × 96,7 × 958,5
Размер VESA, мм	400 × 200		500 × 200	400 × 200
Процессор	CA73; 4 ядра; 1,2 ГГц			
Разъемы	USB 2.0 × 2; HDMI 2.1 ×3			USB 2.0 ×2; HDMI 2.1 ×4
Оперативная память	DDR4; 4 Гбайт			
Встроенная память	EMMC; 32 Гбайт			
Поддерживаемые видеофайлы-/кодеки	HEVC, MPEG2, MPEG4, H264, VC1, VP8, VP9, FLV, AV1			
Поддерживаемые аудиофайлы-/кодеки	MPEG1/2 Layer 1, MPEG1/2 Layer 2, MPEG1/2/2.5 Layer 3, AC3(DD), EAC3 (DDP), AAC-LC, FLAC			

Модель	50QCG	55QCG	65QCG	75QCG
Поддерживаемые графические файлы	JPG, JPEG, BMP, PNG, GIF			
Стандарт Wi-Fi	IEEE 802.11a/b/g/n/ac/ax			
Диапазон частот Wi-Fi	2400–2497 МГц; 4900–5845 МГц			
Мощность передатчика Wi-Fi	20 дБм			
Версии BT	2.1/4.2/5.2			
Стандарт BT	IEEE 802.15			
Диапазон частот BT	2402–2480 МГц			
Мощность передатчика BT	16 дБм			

Комплектация

50QCG, 55QCG	Телевизор, пульт, шнур питания, подставка, болты — 8 шт., батарейки AAA — 2 шт., руководство по эксплуатации
65QCG	Телевизор, пульт, шнур питания, подставка, болты — 6 шт., инструкция, батарейки AAA — 2 шт., руководство по эксплуатации
75QCG	Телевизор, пульт, шнур питания, подставка, болты — 4 шт., инструкция, батарейки AAA — 2 шт., руководство по эксплуатации

Правила и условия монтажа, хранения, перевозки (транспортировки), реализации и утилизации

- Правила и условия монтажа устройства описаны в разделе «Установка телевизора» данного руководства по эксплуатации.
- Хранение устройства должно производиться в упаковке в отапливаемых помещениях у изготовителя и потребителя при температуре воздуха от 5 °С до 40 °С и относительной влажности воздуха не более 80%. В помещениях не должно быть агрессивных примесей (паров кислот, щелочей), вызывающих коррозию. Хранение телевизора без упаковки не допускается.
- Для обеспечения корректной транспортировки устройства необходимо соблюдение следующих требований:
 - извлеките из устройства все внутренние принадлежности, если они есть, и упакуйте их отдельно;
 - убедитесь в правильности упаковки устройства для сохранения его работоспособности и внешнего вида (крупногабаритную технику необходимо обернуть в полиэтиленовую или пузырчатую пленку с подкладками из гофрированного картона в критических местах);
 - надежно зафиксируйте устройство ремнями, чтобы исключить возможность его перемещения по транспортному средству;
 - для полного исключения воздействия внешней среды используйте только закрытый транспорт;
 - обеспечьте крайне осторожное обращение с упаковкой при выполнении погрузочно-разгрузочных работ.
- Устройство требует бережного обращения, оберегайте его от воздействия пыли, грязи, ударов, влаги, огня и т.д.
- Реализация устройства должна производиться в соответствии с местным законодательством.
- По окончании срока службы батарей, входящих в комплект устройства, не выбрасывайте их вместе с остальными бытовыми отходами. Утилизация устройства и батарей должна быть осуществлена согласно местным нормам и правилам по переработке отходов, чтобы предотвратить нанесение потенциального вреда окружающей среде в результате неконтролируемого выброса отходов.
- После окончания срока службы изделия его нельзя выбрасывать вместе с обычным бытовым мусором. Вместо этого оно подлежит сдаче на утилизацию в соответствующий пункт приема электрического и электронного оборудования для последующей переработки и утилизации в соответствии с федеральным или местным законодательством. Обеспечивая правильную утилизацию данного продукта, Вы помогаете сберечь природные ресурсы и предотвращаете ущерб для окружающей среды и здоровья людей, который возможен в случае ненадлежащего обращения. Более подробную информацию о пунктах приема и утилизации данного продукта можно получить в местных муниципальных органах или на предприятии по вывозу бытового мусора.
- При обнаружении неисправности устройства следует немедленно обратиться в авторизованный сервисный центр или утилизировать устройство.

Дополнительная информация

Изготовитель: производственное унитарное предприятие «Н-ТиВи».

Адрес: Республика Беларусь, 220014, город Минск, переулок Софьи Ковалевской, дом 62, комната 16.

Тел.: +37517 226 3601, факс: +37517 303 7607.

E-mail: info@h-tv.by

Адрес в интернете: www.h-tv.by

Изготовлено в Республике Беларусь.

Техническое обслуживание

При соблюдении правил эксплуатации, изложенных в настоящем руководстве по эксплуатации, срок службы телевизора составляет 4 года со дня продажи через розничную торговую сеть. Если дату изготовления установить невозможно, то срок службы исчисляют со дня изготовления телевизора. В течение этого времени изготовитель обеспечивает потребителю возможность использования товара по назначению, а также выпуск и поставку запасных частей в торговые и ремонтные предприятия.

Условия эксплуатации:

- рабочая температура от +10 до +35 °С;
- рабочая влажность не более 80% (при температуре +25 °С);
- атмосферное давление от 86 до 106 кПа (от 650 до 800 мм рт. ст.).



Дата изготовления указана на упаковке.

V.1

Приложение к руководству по эксплуатации

<p>Сертификат соответствия требованиям ТР ТС 004/2011 «О безопасности низковольтного оборудования», ТР ТС 020/2011 «Электромагнитная совместимость технических средств»</p> <p>Телевизор соответствует требованиям технических условий ТУ РБ 100085149.176-2004.</p> <p>Телевизор по условиям безопасности в эксплуатации соответствует требованиям защиты класса II по ГОСТ IEC 60065-2013.</p> <p>Система менеджмента качества проектирования, производства и обслуживания бытовой радиоэлектронной аппаратуры, бытовых электрических приборов, оборудования информационных технологий соответствует требованиям СТБ ISO 9001 - 2015.</p>						
<p>Товар соответствует требованиям технического регламента Евразийского экономического союза ТР ЕАЭС 037/2016 «Об ограничении применения опасных веществ в изделиях электротехники и радиоэлектроники».</p>						
Модель	Масса нетто, кг	Масса брутто, кг	Размер упаковки, мм	Удельная мощность рабочего режима, Вт/см ²	Потребляемая мощность в режиме ожидания, Вт	Потребляемая мощность в выключенном режиме, Вт
50QCG	8,9	15,7	1215 × 125 × 730	0,028	0,5	0
55QCG	11	19,6	1340 × 128 × 820	0,019		
65QCG	15,8	27,5	1615 × 162 × 945	0,021		
75QCG	24,5	34,8	1925 × 200 × 1115	0,016		

Гарантийный талон

SN/IMEI: _____

Дата постановки на гарантию: _____

Производитель гарантирует бесперебойную работу устройства в течение всего гарантийного срока, а также отсутствие дефектов в материалах и сборке. Гарантийный период исчисляется с момента приобретения изделия и распространяется только на новые продукты.

В гарантийное обслуживание входит бесплатный ремонт или замена элементов, вышедших из строя не по вине потребителя в течение гарантийного срока при условии эксплуатации изделия согласно руководству пользователя. Ремонт или замена элементов производится на территории уполномоченных сервисных центров.

Срок гарантии: 36 мес.

Срок эксплуатации: 48 мес.

Актуальный список сервисных центров по адресу:

<https://www.dns-shop.ru/service-center/>

Гарантийные обязательства и бесплатное сервисное обслуживание не распространяются на перечисленные ниже принадлежности, входящие в комплектность товара, если их замена не связана с разборкой изделия:

- Элементы питания (батарейки) для ПДУ (Пульт дистанционного управления).
- Соединительные кабели, антенны и переходники для них, наушники, микрофоны, устройства «HANDS-FREE»; носители информации различных типов, программное обеспечение (ПО) и драйверы, поставляемые в комплекте (включая, но не ограничиваясь ПО, предустановленным на накопитель на жестких магнитных дисках изделия), внешние устройства ввода-вывода и манипуляторы.
- Чехлы, сумки, ремни, шнуры для переноски, монтажные приспособления, инструменты, документацию, прилагаемую к изделию.
- Расходные материалы и детали, подвергающиеся естественному износу.



Производитель не несет гарантийных обязательств в следующих случаях:

- Истек Гарантийный срок.
- Если изделие, предназначенное для личных (бытовых, семейных) нужд, использовалось для осуществления предпринимательской деятельности, а также в иных целях, не соответствующих его прямому назначению.
- Производитель не несет ответственности за возможный материальный, моральный и иной вред, понесенный владельцем изделия и/или третьими лицами, вследствие нарушения требований руководства пользователя при использовании, несоблюдения рекомендаций по установке и обслуживанию изделия, правил подключения (короткие замыкания, возникшие также в результате воздействия несоответствующего сетевого напряжения, как на само изделие, так и на изделия, сопряженные с ним), хранении и транспортировки изделия.
- Все случаи механического повреждения: сколы, трещины, деформации, следы ударов, вмятины, замятия и др., полученные в процессе эксплуатации изделия.
- Имеются следы сторонней модификации, несанкционированного ремонта лицами, не уполномоченными для проведения таких работ. Если дефект вызван изменением конструкции или схемы изделия, подключением внешних устройств, не предусмотренных Производителем, использованием устройства, не имеющего сертификата соответствия согласно местному законодательству.
- Если дефект изделия вызван действием непреодолимой силы (природных стихий, пожаров, наводнений, землетрясений, бытовых факторов и прочих ситуаций, не зависящих от Производителя), либо действиями третьих лиц, которые Производитель не мог предвидеть.
- Дефект вызван попаданием внутрь изделия посторонних предметов, инородных тел, веществ, жидкостей, насекомых или животных, воздействием агрессивных сред, высокой влажности, высоких температур, которые привели к полному или частичному выходу из строя изделия.
- Отсутствует или не соответствует идентификация изделия (серийный номер). Если повреждения (недостатки) вызваны воздействием вредоносного программного обеспечения; установкой, сменой или удалением паролей (кодов), приведшим к отсутствию доступа к программным ресурсам изделия, без возможности их сброса/восстановления, ввиду отсутствия предоставления данной услуги поставщиком ПО.
- Если дефекты работы вызваны несоответствием стандартам или техническим регламентам питающих, кабельных, телекоммуникационных сетей, мощности радиосигнала, в том числе из-за особенностей рельефа и других подобных внешних факторов, использования изделия на границе или вне зоны действия сети.
- Если повреждения вызваны использованием нестандартных (неоригинальных) и/или некачественных (поврежденных) расходных материалов, принадлежностей, запасных частей, элементов питания, носителей информации различных типов (включая CD, DVD диски, карты памяти, SIM-карты, картриджи).
- Если недостатки вызваны получением, установкой и использованием несовместимого контента (мелодии, графика, видео и другие файлы, приложения Java и подобные им программы).
- На ущерб, причиненный другому оборудованию, работающему в сопряжении с данным изделием.



