

Руководство по эксплуатации

Холодильник
S2-18AMG

DEXP

Краткое руководство

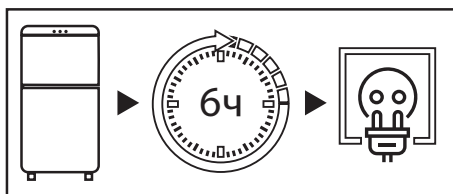

После транспортировки не подключайте холодильник к сети в течение 6 часов.

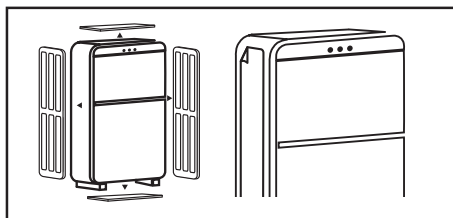

Перед использованием холодильника снимите прозрачную пленку на боковой панели, всю упаковку, пенопласт и клейкую ленту для крепления.

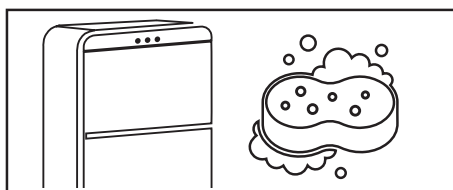

Тщательно вымойте холодильник. Не следует смывать силиконовую смазку, нанесенную на дверной уплотнитель и фронтальную часть корпуса со стороны дверных петель.

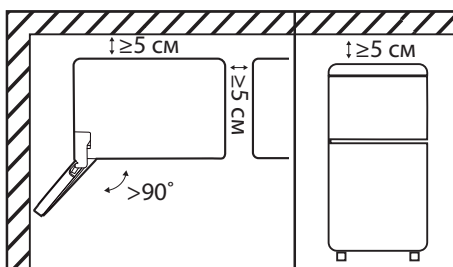

При установке холодильника боковой стороной к стене помещения предусмотрите наличие достаточного пространства для открывания дверей на угол более 90°. Сверху, с задней и боковых его сторон должно быть свободное пространство не менее 5 см (для более подробной информации обратитесь к разделу «Рекомендации по установке»).

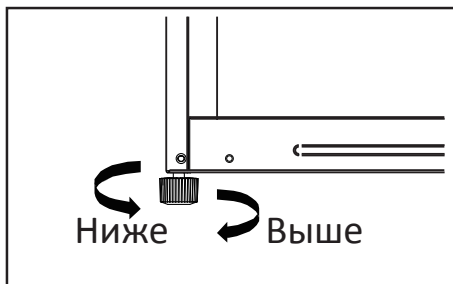

Холодильник необходимо выровнять на плоском твердом полу с помощью регулируемой ножки (для более подробной информации обратитесь к разделу «Выравнивание холодильника»).



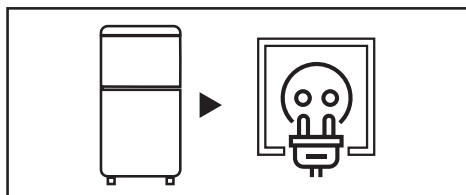

Подключите холодильник в розетку. Убедитесь, что штепсельная вилка устройства находится в свободном доступе.

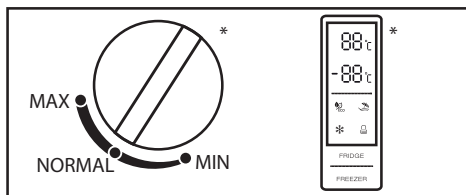

С помощью регулятора настройте рекомендуемую температуру (для более подробной информации обратитесь к разделу «Эксплуатация»).

*Вид регулятора температуры может отличаться в зависимости от модели холодильника.

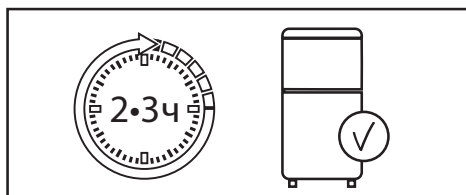

После установки температуры дайте холодильнику поработать 2–3 часа, чтобы внутри установилась рабочая температура.

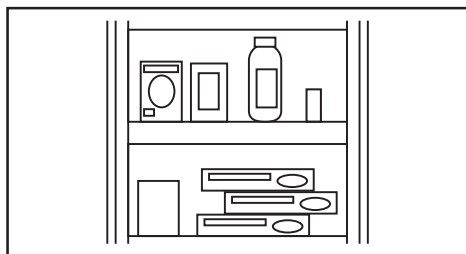

Поместите продукты в холодильник.



НАЗНАЧЕНИЕ УСТРОЙСТВА	6
ТРЕБОВАНИЯ БЕЗОПАСНОСТИ	6
Меры предосторожности.....	6
Электрическая безопасность	7
Перед использованием данного продукта	8
УСТАНОВКА	9
Схема устройства	9
Рекомендации по установке.....	10
Требования к пространству.....	10
Выравнивание холодильника	11
ЭКСПЛУАТАЦИЯ	11
Перед первым использованием.....	11
Функции.....	12
Энергосбережение	12
Эффективное хранение продуктов.....	12
УХОД И ОБСЛУЖИВАНИЕ	14
Чистка	14
Хранение	14
Перерыв в подаче электроэнергии	14
ПОИСК И УСТРАНЕНИЕ НЕИСПРАВНОСТЕЙ	15
ТЕХНИЧЕСКИЕ ХАРАКТЕРИСТИКИ.....	19
ИНФОРМАЦИЯ ОБ ЭНЕРГОЭФФЕКТИВНОСТИ	20
ПРАВИЛА И УСЛОВИЯ МОНТАЖА, ХРАНЕНИЯ, ПЕРЕВОЗКИ (ТРАНСПОРТИРОВКИ), РЕАЛИЗАЦИИ И УТИЛИЗАЦИИ.....	21
Перемещение и транспортировка	21
Утилизация	22
ДОПОЛНИТЕЛЬНАЯ ИНФОРМАЦИЯ.....	23

Уважаемый покупатель!

Благодарим Вас за выбор нашей продукции.

Мы рады предложить Вам изделия и устройства, разработанные и изготовленные в соответствии с высокими требованиями к качеству, функциональности и дизайну. Перед началом эксплуатации внимательно прочитайте данное руководство, в котором содержится важная информация, касающаяся Вашей безопасности, а также рекомендации по правильному использованию продукта и уходу за ним. Позаботьтесь о сохранности настоящего руководства и используйте его в качестве справочного материала при дальнейшей эксплуатации изделия.

НАЗНАЧЕНИЕ УСТРОЙСТВА

Холодильник — устройство, поддерживающее низкую температуру в теплоизолированной камере. Обычно применяется для хранения пищи или предметов, требующих хранения в прохладном месте.

ТРЕБОВАНИЯ БЕЗОПАСНОСТИ

ВНИМАНИЕ!

Во избежание травм и повреждений устройства не позволяйте детям:

- Висеть на дверцах или дверных полках устройства и становиться ногами на выдвижной отсек.
- Играть с устройством, самостоятельно производить его очистку и техническое обслуживание.
- Залезать внутрь устройства. Дети могут оказаться заблокированными изнутри, а также это может привести к травмам или смерти в результате удушья.

Меры предосторожности



- В целях безопасности перед началом установки и эксплуатации устройства внимательно прочтите данное руководство, включая все предупреждения и примечания.
- Убедитесь, что все люди, использующие данное устройство, ознакомлены с руководством по эксплуатации и мерами предосторожности.
- Сохраняйте руководство по эксплуатации на протяжении всего срока службы устройства.
- Данный холодильник не предназначен для использования в качестве встраиваемого устройства.
- Данное устройство предназначено для использования в бытовых и других похожих условиях, например: в кухнях для персонала в магазинах, офисах и других рабочих помещениях; в жилых домах на фермах, в отелях, мотелях и других жилых помещениях; в мини-гостиницах (типа «ночлег и завтрак»); в общественном питании. Не вскрывайте устройство и не ремонтируйте его самостоятельно. Обслуживание и ремонт должны производиться только квалифицированными специалистами авторизованного сервисного центра.

- Устройство не предназначено для использования детьми и лицами с ограниченными физическими, сенсорными или умственными способностями, кроме случаев, когда над ними осуществляется контроль другими лицами, ответственными за их безопасность.
- Не используйте механические устройства и другие приспособления для ускорения размораживания, кроме рекомендованных производителем.
- Не храните в устройстве емкости со взрывоопасными материалами.
- Не помещайте газированные и шипучие напитки, а также бутылки и банки в морозильную камеру — емкость может лопнуть.
- Не берите продукты из устройства или морозильной камеры мокрыми руками во избежание обморожения.
- Соблюдайте рекомендованные производителем сроки хранения продуктов.
- Соблюдайте осторожность при транспортировке устройства ввиду его значительного веса.
- Вентиляционные отверстия в корпусе устройства должны быть открытыми. Не блокируйте их.
- Не используйте электроприборы внутри отсеков устройства (например, морозеницы), если они не рекомендованы производителем для использования подобным образом.
- Хладагент изобутан (R600a), содержащийся в контуре охлаждения, является природным газом с высоким уровнем экологической безопасности, который, тем не менее, легко воспламеняется. Во время транспортировки и установки устройства убедитесь, что компоненты контура хладагента не повреждены. В случае утечки хладагента убедитесь, что устройство находится вдали от открытого огня и как можно скорее проветрите помещение.



Электрическая безопасность

ВНИМАНИЕ!

- Вид тока, напряжение и частота на месте установки устройства должны соответствовать данным, указанным на паспортной табличке.
- Устройство должно быть заземлено. Если электрическая розетка не заземлена, подключайте холодильник к заземлению отдельно в соответствии с действующими нормами, обратившись к квалифицированному электрику. Неправильно выполненное заземление может привести к выходу устройства из строя или к поражению электрическим током.
- Запрещается использовать удлинители шнура питания или электрические разветвители.
- Розетка должна находиться в легкодоступном месте, а штепсельная вилка устройства в свободном доступе. Не включайте другие электроприборы в эту же розетку — это может привести к возгоранию.
- Шнур питания не должен быть поврежден. Поврежденный шнур питания может перегреваться и привести к возгоранию или поражению электрическим током.
- Не отключайте холодильник от сети, потянув за шнур питания. Всегда держитесь за вилку, руки при этом должны быть сухими.

Перед использованием данного продукта

- После транспортировки не подключайте устройство к сети в течение 6 часов.
- Проверьте правильность соблюдения всех пунктов в разделе «Электрическая безопасность». Если какой-то из пунктов нарушен, требуется устранить нарушение до подключения устройства.
- Снимите всю упаковку, пенопласт и клейкую ленту для крепления. Не используйте упаковочный пенопласт для того, чтобы сделать подкладку под холодильник.
- Перед началом использования устройства снимите прозрачную пленку на боковой панели, чтобы она не мешала нормальной работе системы охлаждения и не увеличивала энергопотребление устройства.
- Производитель не несет ответственности в случае несоблюдения мер предосторожности, указанных выше.

ВНИМАНИЕ!

При установке устройства необходимо учитывать его климатический класс.

Климатический класс указан на этикетке холодильника с техническим описанием, расположенной на корпусе холодильника. Запрещается использовать холодильник при температуре, превышающей установленные пределы. Климатический класс определяет условия эксплуатации холодильника.

Климатический класс	Обозначение	Температура
Умеренный расширенный	SN	+10°C до +32 °C
Умеренный	N	+16°C до +32 °C
Субтропический	ST	+16°C до +38 °C
Тропический	T	+16°C до +43 °C

Умеренный — универсальный климатический класс, включающий большинство холодильников в магазинах России. Для жителей южных регионов, где температура летом может превышать +32 °C, эксплуатация холодильника в таком случае возможна лишь в кондиционируемом помещении. В зимний период помещение обязательно должно быть отапливаемым.

N и SN в агрегатах отечественного производства может иметь маркировку «УХЛ» (класс для умеренно-холодного климата).

Умеренный расширенный — данный климатический класс холодильников предназначен для помещений с нестабильным отоплением (подвалов, подсобок, холодных коридоров), где температура может опуститься ниже комфортной.

Субтропический — предназначен для регионов, где в летнее время температура поднимается выше +38 °C.

Тропический — предназначен для южных регионов, где температура поднимается выше +40 °C, или для помещений с особыми условиями (южная сторона, отсутствие кондиционера, маленькая площадь).

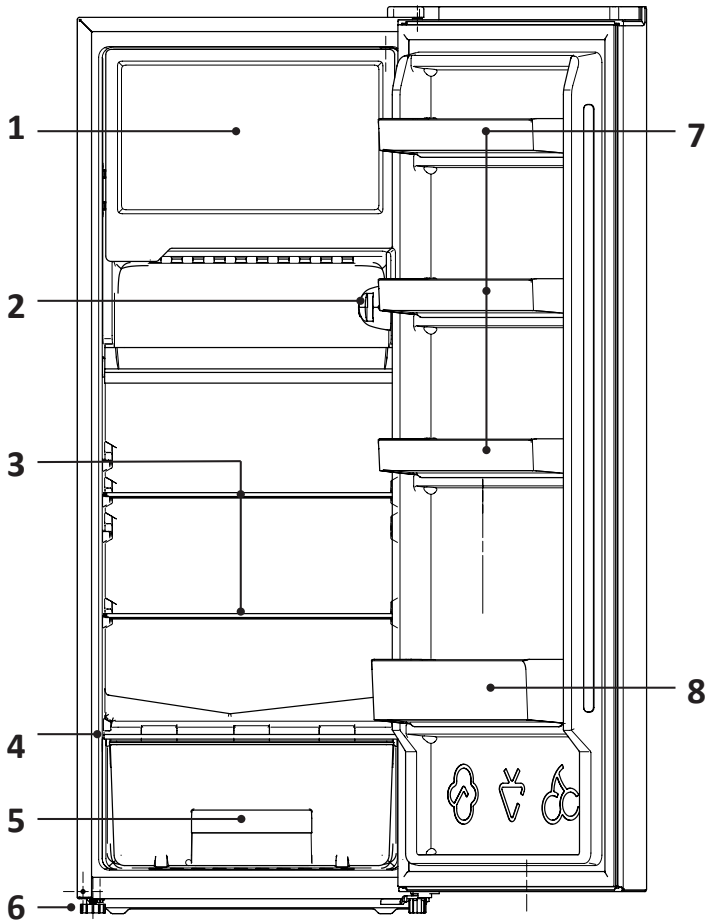

- | | |
|-------------------------------|-------------------------------|
| 1. Дверца морозильной камеры. | 5. Отсек для хранения овощей. |
| 2. Термостат. | 6. Регулируемые ножки. |
| 3. Полки холодильной камеры. | 7. Дверные полки. |
| 4. Крышка отсека для овощей. | 8. Дверная полка для напитков |

ВНИМАНИЕ!

Все изображения и схемы даны в ознакомительных целях и могут отличаться от реального устройства.

Рекомендации по установке

- Холодильник является постоянно работающим устройством, издающим характерные звуки, поэтому его нежелательно устанавливать в местах для отдыха и сна.
- Не устанавливайте холодильник рядом с нагревательными приборами, под прямыми солнечными лучами и в местах с повышенной влажностью.
- Устанавливайте холодильник в хорошо вентилируемом помещении. Результат деления общей площади помещения на количество хладагента, заправленного в холодильник, должен быть не менее 8 г/м^3 .
- Устанавливайте холодильник на твердую и ровную поверхность (пол), чтобы обеспечить его устойчивость, иначе он будет вибрировать и шуметь. Если холодильник установлен на напольном покрытии (например, на ковре), под него следует подложить твердые подложки, чтобы предотвратить изменение цвета из-за теплоотдачи.
- При размещении холодильника следите за тем, чтобы шнур питания не был зажат или поврежден.

ВНИМАНИЕ!

Недостаточное расстояние между устройством и другими предметами может привести к увеличению энергопотребления и ухудшению замораживающей способности устройства.

Требования к пространству

W	D	H	A	B	C	E	F
49 см	50,7 см	127 см	83 см	99,6 см	$125 \pm 5 \text{ }^\circ\text{C}$	5 см	10 см

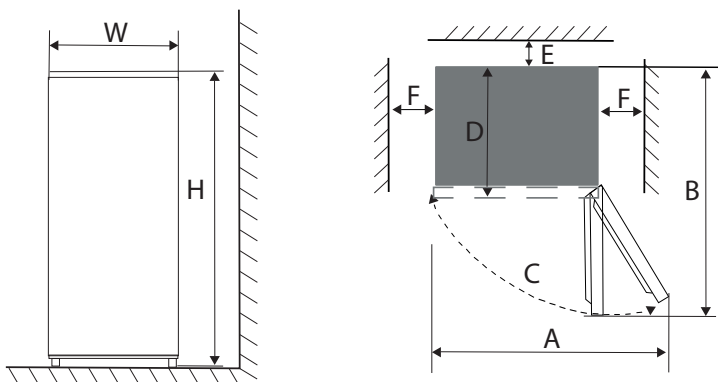

Выравнивание холодильника

- Холодильник необходимо выровнять на плоском твердом полу. Несоблюдение этого требования может привести к повреждению холодильника или к травмам.
- Выравнивание следует выполнять, пока холодильник пуст. Убедитесь, что в холодильнике нет продуктов.
- Переднюю сторону следует сделать немного выше задней.
- Для того чтобы отрегулировать ножку/ножки, немного наклоните холодильник. Для того чтобы приподнять переднюю часть холодильника, поверните ножки/ножку по часовой стрелке, а чтобы опустить — против часовой, как показано на рисунке.

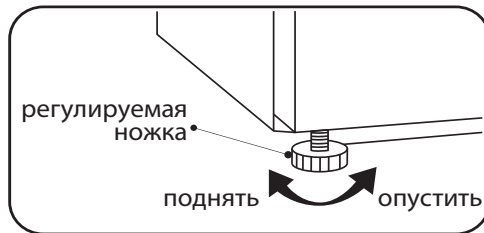

ЭКСПЛУАТАЦИЯ

Перед первым использованием

- Перед первым использованием тщательно вымойте холодильник. Не следует смывать силиконовую смазку, нанесенную на дверной уплотнитель и фронтальную часть корпуса со стороны дверных петель. Смазка предотвращает залом уплотнителя при закрывании дверей.
- В некоторых моделях на фронтальной части полок (металлического цвета) наклеена прозрачная защитная пленка, перед использованием рекомендуется ее удалить.
- После установки и очистки дайте холодильнику постоять не менее 4 часов перед тем, как подключать к сети питания.
- Вставьте вилку в розетку, чтобы запустить компрессор. Через 1 час откройте дверцу холодильника, если температура в холодильном отделении заметно снизится, это означает, что система охлаждения работает нормально.
- После подключения холодильника к сети питания дайте ему поработать 2–3 часа, чтобы внутри установилась рабочая температура, и только затем заполняйте его свежими или замороженными продуктами. Летом, при высокой температуре, для полного охлаждения продуктов может потребоваться более 4 часов. В это время старайтесь открывать дверцу холодильника как можно реже.

Регулировка температуры в холодильной камере

Температуру в холодильнике можно регулировать, поворачивая диск термостата. Температура может быть установлена в диапазоне от 1 до 7, где 1 — самая высокая температура, а 7 — самая низкая температура.

Установите регулятор в положение OFF, чтобы отключить функцию охлаждения. При нормальных условиях эксплуатации (весной и осенью) рекомендуется устанавливать температуру на уровень 4.

Летом, когда температура окружающей среды высокая, рекомендуется устанавливать температуру на 3–4, а зимой, когда температура окружающей среды низкая, рекомендуется устанавливать температуру на 5–6, чтобы избежать частого запуска/остановки холодильника.

Примечание: температура может отличаться от заданной в зависимости от циклов работы компрессора и внешних условий. Установка термостата на уровень 6 или 7 подходит для температуры окружающей среды ниже 16 °С, но она может привести к образованию льда, если холодильник будет работать при такой установке в течение длительного времени, что является нормальным явлением.

ВНИМАНИЕ!

Перед выключением холодильной камеры обязательно выньте из нее все продукты.

Энергосбережение

- Открывайте дверцу только на короткое время, чтобы свести к минимуму потери холода. Не открывайте дверцу холодильника слишком часто.
- Дайте горячим продуктам остыть до комнатной температуры, прежде чем помещать их в холодильник.
- Разморозьте замороженные продукты, поместив их в холодильную камеру. Низкая температура замороженных продуктов охладит свежие продукты, что позволит сэкономить электроэнергию.

Эффективное хранение продуктов

Благодаря циркуляции холодного воздуха в холодильнике, температура в каждой зоне холодильника разная, поэтому разные виды продуктов следует размещать в разных зонах.

Холодильная камера

- Холодильная камера предназначена для хранения продуктов, не требующих заморозки, готовых блюд, напитков, некоторых приправ, требующих хранения в прохладном месте, и т.п.
- Располагайте продукты, которые Вы едите каждый день, ближе к краю полки, чтобы сократить время открытия дверцы и предотвратить порчу продуктов из-за истечения срока годности.

- Отсек холодильной камеры для овощей предназначен для хранения овощей, фруктов и т.п. Однако некоторые виды свежих овощей и фруктов чувствительны к холоду и поэтому не подходят для хранения ни в зоне свежести, ни в других зонах камеры.
- Перед хранением поместите продукты в герметичную упаковку во избежание испарения воды, а также появления неприятного запаха.
- Не размещайте слишком тяжелые продукты, чтобы не повредить полки.
- Между продуктами внутри камеры должно быть достаточно места. Если продукты расположены слишком близко друг к другу, это снизит эффект охлаждения.
- Не размещайте продукты вплотную к внутренней стенке, особенно продукты с высоким содержанием воды, иначе они могут замерзнуть.
- Храните сырое мясо и рыбу в подходящих контейнерах в холодильнике, чтобы они не соприкасались с другими продуктами и не попадали на них.

Морозильная камера

- Морозильная камера предназначена для хранения мороженого, замороженных продуктов и продуктов, которые необходимо сохранить в течение длительного времени.
- Температура в морозильной камере поддерживается на уровне ниже -10°C , что позволяет сохранять продукты в течение длительного времени, соблюдая при этом срок хранения, указанный на упаковке продукта.
- Отсек морозильной камеры используются для хранения продуктов, требующих заморозки.
- Рекомендуется нарезать продукты кусочками, равномерно распределить и упаковать перед заморозкой. Упаковка должна быть сухой. Материал упаковки должен быть прочным, водо- и воздухонепроницаемым, нетоксичным и безопасным для окружающей среды.
- При замораживании большого количества свежих продуктов установите низкую температуру. Таким образом продукты можно быстро заморозить, сохранив их свежими.

Замороженные продукты

- Не покупайте замороженные продукты, если нет возможности заморозить их сразу.
- Всегда покупайте замороженные продукты в последнюю очередь.
- Проверьте температуру хранения замороженных продуктов в магазине, если есть такая возможность.
- Убедитесь, что упаковка замороженных продуктов находится в идеальном состоянии.
- Покупая замороженные продукты, ознакомьтесь с рекомендациями по хранению на упаковке.
- Старайтесь держать замороженные продукты рядом друг с другом до того, как поместите их в холодильник — это поможет сохранить более низкую температуру.

УХОД И ОБСЛУЖИВАНИЕ

Чистка

ВНИМАНИЕ!

- Перед чисткой сначала выньте вилку из розетки.
 - Не подставляйте холодильник под струю воду во избежание ржавчины, утечки электричества и несчастных случаев.
 - Не касайтесь нижней части холодильника, чтобы не поцарапаться об острые металлические углы.
 - Не используйте абразивные материалы и вещества, а также щелочи, спирты, кислоты и горячую воду для очистки холодильника.
- Регулярно очищайте поверхности, которые соприкасаются с продуктами. Очищайте холодильную камеру примерно раз в месяц.
 - Снимите все полки, ящики и лотки и протрите их мягким полотенцем или губкой, смоченной в теплой воде или мягком моющем средстве. Затем ополосните их и вытрите насухо.
 - Чтобы снять дверную полку, слегка сожмите ее обеими руками, подтолкните вверх и потяните на себя. Чтобы извлечь полку холодильной камеры, сначала приподнимите ее вверх, а затем потяните на себя. После очистки установите полки на желаемую высоту.
 - После чистки крышки ящиков обязательно установите ее на место, чтобы не нарушить температуру внутри ящиков.
 - Регулярно удаляйте пыль на задней и боковых панелях холодильника.
 - Тщательно вытрите насухо дверной уплотнитель и прочистите его с помощью ватной палочки.

Хранение

- Если устройство не будет использоваться в течение нескольких месяцев, сначала выключите его, а затем выньте вилку из розетки.
- Извлеките все продукты, тщательно вымойте и высушите внутренние поверхности.
- Чтобы предотвратить появление запаха и плесени, оставьте дверцу приоткрытой, при необходимости снимите ее.
- Храните устройство в сухом проветриваемом месте вдали от источников тепла и вне зоны доступа детей.
- Устройство должно находиться в ровном устойчивом положении.
- Не ставьте на устройство тяжелые предметы.

Перерыв в подаче электроэнергии

После введения холодильника в эксплуатации рекомендовано не прекращать его использование, чтобы не нарушить срок службы. Если работа устройства прервалась в связи с неисправностью или прекращением электроснабжения,

разместите замороженные продукты в прохладном месте и старайтесь как можно реже открывать дверцу холодильника — так продукты сохраняют свежесть в течение нескольких часов даже жарким летом.

Если Вы заранее получили уведомление об отключении электроэнергии:

- За 1 час до отключения установите самую минимальную температуру, чтобы продукты полностью заморозились. После восстановления электроснабжения установите исходную температуру.
- Вы также можете приготовить лед в водонепроницаемом контейнере и разместить его в верхней части морозильной камеры, чтобы продлить срок хранения свежих продуктов.

ПОИСК И УСТРАНЕНИЕ НЕИСПРАВНОСТЕЙ

Если во время работы устройства возникнет проблема, проверьте, не связана ли она с возможной ошибкой использования, используя таблицу. Если решение не привело к исправности устройства, и Вы сами не в состоянии устранить неисправность, обратитесь в авторизованный сервисный центр.

Проблемы	Возможные причины	Решение
Включенный в электросеть холодильник не работает	Вилка вставлена неплотно	Подключите устройство к источнику питания, плотно вставив вилку в розетку
	Перебой питания	Проверьте напряжение в сети
Нет внутреннего освещения	Неисправность лампы	Обратитесь в авторизованный сервисный центр для замены лампы
Фрукты/овощи замерзли при хранении	Продукты были размещены возле задней стенки холодильника. Температура в этой зоне наиболее низкая	Не размещайте продукты, которые могут легко замерзнуть, возле задней стенки
	Продукты были размещены в зоне свежести	Зона свежести предназначена только для мяса/рыбы
Слишком низкая температура в холодильной камере	Температура внутри камеры настроена некорректно	Установите более высокую температуру
Конденсат снаружи устройства	Холодильник установлен в помещении с повышенной влажностью	Это нормальное явление. Удалите влагу сухой тканью

Проблемы	Возможные причины	Решение
Конденсат внутри устройства или на дне крышки ящика для овощей	В холодильнике поддерживается высокая влажность, чтобы сохранить свежесть овощей и других продуктов	Это нормальное явление. Удалите влагу сухой тканью
	Влажность в помещении высокая, а дверцы открываются слишком часто	Не открывайте дверцы так часто и не держите их открытыми слишком долго
	Уплотнитель дверцы неплотно прилегает	Очистите уплотнитель или исправьте его положение
Иней вокруг вентиляционных отверстий	Дверца не закрывается должным образом	Убедитесь, что продукты внутри устройства не мешают закрытию дверцы
	Уплотнитель дверцы неплотно прилегает	Очистите уплотнитель или исправьте его положение
Длительная работа компрессора	Высокая температура окружающей среды	Это нормальное явление
	Холодильник перегружен продуктами	Не размещайте слишком много продуктов за раз
	Размещение теплых продуктов	Дайте продуктам остыть перед размещением
	Дверца открывается слишком часто	Не открывайте дверцу слишком часто
	Слишком толстый слой инея внутри устройства	Необходимо разморозить холодильник
Дверца холодильника не закрывается плотно	Продукты или иные предметы мешают закрытию двери	Уберите предметы, мешающие закрытию двери, или разместите их иначе
	Уплотнитель двери деформирован	Откройте дверцу и прогрейте уплотнитель феном, затем закройте дверцу и дайте уплотнителю время остыть
Дверца тяжело открывается	Дверцу открыли сразу же после закрытия	Открытие дверцы в течение 1 минуты сразу после закрытия может быть затруднено вследствие разницы давления внутри и снаружи устройства. Попробуйте открыть дверцу чуть позже, после стабилизации уровня давления внутри устройства

Проблемы	Возможные причины	Решение
Стенки холодильника нагреваются	Эти участки устройства оснащены противоконденсатными трубками для уменьшения количества конденсата вокруг дверцы	Это нормальное явление
	Температура в помещении повысилась	Увеличьте площадь рассеивания тепла или разместите устройство в проветриваемом и прохладном месте
Неприятный запах в холодильнике	Хранение испорченных продуктов	Утилизируйте испорченные продукты и очистите холодильник. Не храните продукты слишком долго
	Хранение в открытом виде продуктов, имеющих сильный запах	Храните такие продукты в специальных контейнерах
	Внутренняя поверхность устройства загрязнена	Очистите поверхность согласно разделу «Уход и обслуживание»
Фактическая температура отличается от установленной	Размещение теплых продуктов внутри устройства	Это нормальное явление
	Устройству требуется некоторое время, чтобы температура в отделении достигла заданной. После стабилизации фактическая температура в разных зонах отделения может отличаться с отклонением ± 3 °C	Дайте температуре стабилизироваться в течение некоторого времени, прежде чем измерять ее
Устройство работает шумно и издает странные звуки	Устройство установлено на неровной поверхности / не было выровнено должным образом	Установите устройство на твердой и ровной поверхности, отрегулируйте ножки (см. раздел «Выравнивание холодильника»)
	Устройство касается соседних предметов	Уберите предметы или отодвиньте холодильник
	Скрип ящиков/полок	Извлеките ящик/полку и установите заново
	Звук звенящих бутылок	Отодвиньте бутылки друг от друга

Проблемы	Возможные причины	Решение
Низкая эффективность охлаждения	Размещение теплых продуктов	Не размещайте теплые продукты
	Камера перегружена продуктами	Не размещайте слишком много продуктов за раз
	Дверца открывается слишком часто	Не открывайте дверцу слишком часто
	Холодильник размещен рядом с плитой или под прямыми солнечными лучами	Увеличьте расстояние между холодильником и источником тепла, защитите его от солнца
	Недостаточная вентиляция вокруг устройства	Увеличьте дистанцию между холодильником и ближайшими к нему объектами
	Установлена слишком высокая температура	Снизьте температуру

ТЕХНИЧЕСКИЕ ХАРАКТЕРИСТИКИ

Модель	S2-18AMG
Торговая марка	DEXP
Климатический класс	SN/N/ST/T
Класс защиты от поражения эл. током	I
Класс энергетической эффективности	A+
Напряжение сети (В)	220–240
Частота (Гц)	50
Потребляемая мощность (Вт)	60
Расход электроэнергии (кВт·ч/сутки)	0,382
Расход электроэнергии (кВт·ч/год)	139
Общий объем (л)	191
Общий полезный объем (л)	172
Полезный объем морозильной камеры (л)	20
Полезный объем холодильной камеры (л)	152
Хладагент и его масса (г)	R600a, 21
Вес нетто (кг)	31
Уровень шума (дБА)	39
Вспениватель	Циклопентан
Габариты (Ш × Г × В) (см)	49 × 50,7 × 127
Тип крепления шнура питания	У
Зона свежести (нулевая камера)	Нет
Количество дверей	1
Тип компрессора	Линейный
Область применения	Бытовое
Комплектация	Холодильник, подставка для яиц, руководство по эксплуатации

ЭНЕРГЕТИЧЕСКАЯ ЭФФЕКТИВНОСТЬ
ХОЛОДИЛЬНОГО ПРИБОРА

DEXP

S2-18AMG



РАСХОД ЭЛЕКТРОЭНЕРГИИ

139
кВт·ч/год



152 л



20 л



39 дБА

ПРАВИЛА И УСЛОВИЯ МОНТАЖА, ХРАНЕНИЯ, ПЕРЕВОЗКИ (ТРАНСПОРТИРОВКИ), РЕАЛИЗАЦИИ И УТИЛИЗАЦИИ

- Правила и условия монтажа устройства описаны в данном руководстве в разделе «Установка».
- Хранение устройства должно производиться в упаковке в отопляемых помещениях у изготовителя и потребителя при температуре воздуха от 5 °С до 40 °С и относительной влажности воздуха не более 80%. В помещениях не должно быть агрессивных примесей (паров кислот, щелочей), вызывающих коррозию.
- Устройство требует бережного обращения, оберегайте его от воздействия пыли, грязи, ударов, влаги, огня и т.д.
- Реализация устройства должна производиться в соответствии с местным законодательством.
- При обнаружении неисправности устройства следует немедленно обратиться в авторизованный сервисный центр или утилизировать устройство.

Перемещение и транспортировка

Для обеспечения корректной транспортировки устройства необходимо соблюдение следующих требований:

- извлеките все продукты питания из холодильника. Затем переместите устройство, предварительно закрепив все хрупкие детали, такие как полки и ручки дверей, при помощи скотча;
- плотно закройте дверцы холодильника и закрепите их клейкой лентой, чтобы во время перевозки они не могли открыться;
- убедитесь в правильности упаковки устройства для сохранения его работоспособности и внешнего вида (крупногабаритную технику необходимо обернуть в полиэтиленовую или пузырчатую пленку с подкладками из гофрированного картона в критических местах);
- холодильник необходимо надежно закрепить в машине, чтобы предотвратить удары и падение внутри машины во время транспортировки;
- для полного исключения воздействия внешней среды используйте только закрытый транспорт;
- обеспечьте крайне осторожное обращение с упаковкой при выполнении погрузочно-разгрузочных работ;
- убедитесь, что в процессе транспортировки и установки ни один из элементов устройства не был поврежден.

ПРИМЕЧАНИЯ

Транспортировка устройства должна осуществляться в вертикальном положении. Если транспортировка устройства осуществлялась в горизонтальном положении, то перед последующим включением он должен простоять в вертикальном положении не менее шести часов, в противном случае это может привести к поломке устройства.

Утилизация

- Старые холодильники имеют остаточную стоимость. Экологический способ утилизации гарантирует, что ценное сырье будет переработано и использовано вторично. Хладагент и изоляция холодильника должны утилизироваться специальным образом. Перед тем как утилизировать холодильник, убедитесь, что трубки системы охлаждения не повреждены. Информация о способах утилизации старого холодильника и упаковки от нового холодильника может быть получена в местных муниципальных органах.
- При утилизации сломайте замки и защелки, а также снимите двери в целях безопасности.
- Более подробную информацию о переработке устройства можно получить в местном муниципальном управлении или в магазине, где был приобретен товар.

ПРАВИЛЬНАЯ УТИЛИЗАЦИЯ

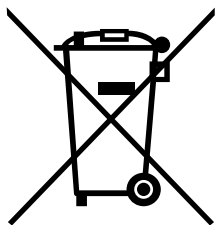

Данная маркировка на товаре или его упаковке означает, что данный товар не должен утилизироваться вместе с другими бытовыми отходами.

Правильная утилизация изделия поможет предотвратить потенциальное негативное влияние на окружающую среду и здоровье людей, а повторная переработка материалов помогает сохранять природные ресурсы.

Для экологически безопасной утилизации старого оборудования воспользуйтесь специальной системой сбора использованных приборов или обратитесь в магазин, где был приобретен товар.

ДОПОЛНИТЕЛЬНАЯ ИНФОРМАЦИЯ

Изготовитель: Чанхун Мэйлин Ко., Лтд.

Шоссе Ляньхуа, 2163, Зона Экономического и Технологического Развития,
г. Хэфэй, пров. Аньхой, Китай.

Manufacturer: Changhong Meiling Co., Ltd.

No.2163 Lianhua Road, Economy & Technology Development Zone, Hefei, Anhui,
P.R.China.

Сделано в Китае.

Импортер в России: ООО «ДНС Ритейл».

690068, Россия, Приморский край, г. Владивосток, проспект 100-летия
Владивостока, дом 155, корпус 3, офис 5.

Адрес электронной почты: dnsretail@mail.dlogistix.com

Уполномоченное изготовителем лицо: ООО «Атлас».

690068, Россия, Приморский край, г. Владивосток, проспект 100-летия
Владивостока, дом 155, корпус 3, офис 5.

Адрес электронной почты: atlas.llc@mail.dlogistix.com

Товар соответствует требованиям ТР ТС (ЕАЭС).

Внешний вид устройства, его характеристики и комплектация могут быть изменены без предварительного уведомления пользователя.

EAC

Товар изготовлен (мм.гггг): _____ V.1

ГАРАНТИЙНЫЙ ТАЛОН

SN/IMEI: _____

Дата постановки на гарантию: _____

Производитель гарантирует бесперебойную работу устройства в течение всего гарантийного срока, а также отсутствие дефектов в материалах и сборке. Гарантийный период исчисляется с момента приобретения изделия и распространяется только на новые продукты.

В гарантийное обслуживание входит бесплатный ремонт или замена элементов, вышедших из строя не по вине потребителя в течение гарантийного срока при условии эксплуатации изделия согласно руководству пользователя. Ремонт или замена элементов производится на территории уполномоченных сервисных центров.

Срок гарантии: 36 мес.

Срок эксплуатации: 120 мес.

Актуальный список сервисных центров по адресу:

<https://www.dns-shop.ru/service-center/>

Гарантийные обязательства и бесплатное сервисное обслуживание не распространяются на перечисленные ниже принадлежности, входящие в комплектность товара, если их замена не связана с разборкой изделия:

- Элементы питания (батарейки) для ПДУ (Пульт дистанционного управления).
- Соединительные кабели, антенны и переходники для них, наушники, микрофоны, устройства «HANDS-FREE»; носители информации различных типов, программное обеспечение (ПО) и драйверы, поставляемые в комплекте (включая, но не ограничиваясь ПО, предустановленным на накопитель на жестких магнитных дисках изделия), внешние устройства ввода-вывода и манипуляторы.
- Чехлы, сумки, ремни, шнуры для переноски, монтажные приспособления, инструменты, документацию, прилагаемую к изделию.
- Расходные материалы и детали, подвергающиеся естественному износу.



Производитель не несет гарантийных обязательств в следующих случаях:

- Истек Гарантийный срок.
- Если изделие, предназначенное для личных (бытовых, семейных) нужд, использовалось для осуществления предпринимательской деятельности, а также в иных целях, не соответствующих его прямому назначению.
- Производитель не несет ответственности за возможный материальный, моральный и иной вред, понесенный владельцем изделия и/или третьими лицами, вследствие нарушения требований руководства пользователя при использовании, не соблюдения рекомендаций по установке и обслуживанию изделия, правил подключения (короткие замыкания, возникшие также в результате воздействия несоответствующего сетевого напряжения, как на само изделие, так и на изделия, сопряженные с ним), хранения и транспортировки изделия.
- Все случаи механического повреждения: сколы, трещины, деформации, следы ударов, вмятины, замятия и др., полученные в процессе эксплуатации изделия.
- Имеются следы сторонней модификации, несанкционированного ремонта лицами, не уполномоченными для проведения таких работ. Если дефект вызван изменением конструкции или схемы изделия, подключением внешних устройств, не предусмотренных Производителем, использованием устройства, не имеющего сертификата соответствия согласно законодательству Российской Федерации.
- Если дефект изделия вызван действием непреодолимой силы (природных стихий, пожаров, наводнений, землетрясений, бытовых факторов и прочих ситуаций, не зависящих от Производителя), либо действиями третьих лиц, которые Производитель не мог предвидеть.
- Дефект вызван попаданием внутрь изделия посторонних предметов, инородных тел, веществ, жидкостей, насекомых или животных, воздействием агрессивных сред, высокой влажности, высоких температур, которые привели к полному или частичному выходу из строя изделия.
- Отсутствует или не соответствует идентификация изделия (серийный номер). Если повреждения (недостатки) вызваны воздействием вредоносного программного обеспечения; установкой, сменой или удалением паролей (кодов), приведшим к отсутствию доступа к программным ресурсам изделия, без возможности их сброса/восстановления, ввиду отсутствия предоставления данной услуги поставщиком ПО.
- Если дефекты работы вызваны несоответствием стандартам или техническим регламентам питающих, кабельных, телекоммуникационных сетей, мощности радиосигнала, в том числе из-за особенностей рельефа и других подобных внешних факторов, использования изделия на границе или вне зоны действия сети.
- Если повреждения вызваны использованием нестандартных (неоригинальных) и/или некачественных (поврежденных) расходных материалов, принадлежностей, запасных частей, элементов питания, носителей информации различных типов (включая, CD, DVD диски, карты памяти, SIM карты, картриджи).
- Если недостатки вызваны получением, установкой и использованием несовместимого контента (мелодии, графика, видео и другие файлы, приложения Java и подобные им программы).
- На ущерб, причиненный другому оборудованию, работающему в сопряжении с данным изделием.



