

Руководство по эксплуатации

Холодильник
SBS4-57AMA

DEXP

КРАТКОЕ РУКОВОДСТВО

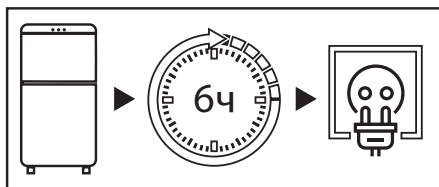

После транспортировки не подключайте холодильник к сети в течение 6 часов.

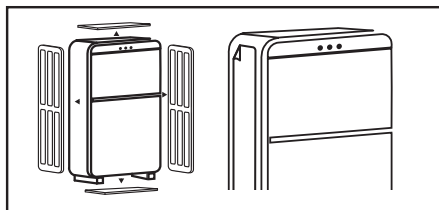

Перед использованием холодильника снимите прозрачную пленку на боковой панели, всю упаковку, пенопласт и клейкую ленту для крепления.

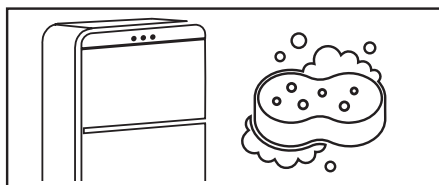

Тщательно вымойте холодильник. Не следует смывать силиконовую смазку, нанесенную на дверной уплотнитель и фронтальную часть корпуса со стороны дверных петель.

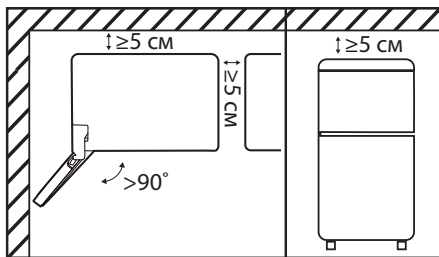

При установке холодильника боковой стороной к стене помещения предусмотрите наличие достаточного пространства для открывания дверей на угол более 90°. Сверху, с задней и боковых его сторон должно быть свободное пространство не менее 5 см (для более подробной информации обратитесь к разделу «Рекомендации по установке»).

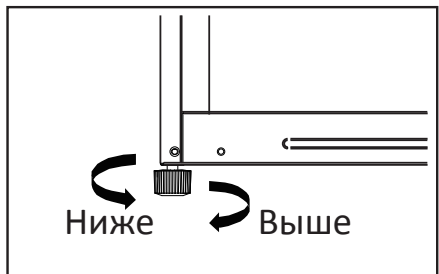

Холодильник необходимо выровнять на плоском твердом полу с помощью регулируемой ножки (для более подробной информации обратитесь к разделу «Выравнивание холодильника»).





Подключите холодильник в розетку. Убедитесь, что штепсельная вилка устройства находится в свободном доступе.



С помощью регулятора настройте рекомендуемую температуру (для более подробной информации обратитесь к разделу «Эксплуатация»).

*Вид регулятора температуры может отличаться в зависимости от модели холодильника.

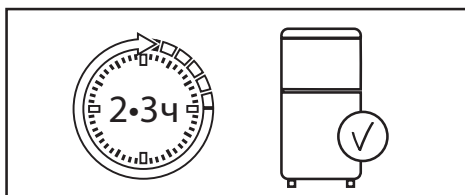

После установки температуры дайте холодильнику поработать 2–3 часа, чтобы внутри установилась рабочая температура.



Поместите продукты в холодильник.



НАЗНАЧЕНИЕ УСТРОЙСТВА	6
ТРЕБОВАНИЯ БЕЗОПАСНОСТИ	6
Меры предосторожности.....	6
Электрическая безопасность	7
ПЕРЕД УСТАНОВКОЙ	8
УСТАНОВКА	9
Схема устройства	9
Холодильная камера	10
Морозильная камера	10
Выравнивание холодильника	10
Рекомендации по установке.....	10
Выравнивание дверей	12
Подключение воды	13
ЭКСПЛУАТАЦИЯ	14
Панель управления.....	14
Начало работы	15
Диспенсер для воды и льда.....	17
Подача воды.....	17
Подача льда	17
Энергосбережение	18
Эффективное хранение продуктов.....	18
УХОД И ОБСЛУЖИВАНИЕ	19
Размораживание	19
Отключение питания.....	19
Очистка полок	20
Замена и установка нового фильтра	20
Очистка контейнера для льда.....	21
Замена лампочки.....	23
ПОИСК И УСТРАНЕНИЕ НЕИСПРАВНОСТЕЙ	24
ТЕХНИЧЕСКИЕ ХАРАКТЕРИСТИКИ	27
ИНФОРМАЦИЯ ОБ ЭНЕРГОЭФФЕКТИВНОСТИ	28
ПРАВИЛА И УСЛОВИЯ МОНТАЖА, ХРАНЕНИЯ, ПЕРЕВОЗКИ (ТРАНСПОРТИРОВКИ), РЕАЛИЗАЦИИ И УТИЛИЗАЦИИ.....	29
Перемещение и транспортировка	29
Утилизация	30
ДОПОЛНИТЕЛЬНАЯ ИНФОРМАЦИЯ.....	30

Уважаемый покупатель!

Благодарим Вас за выбор нашей продукции.

Мы рады предложить Вам изделия и устройства, разработанные и изготовленные в соответствии с высокими требованиями к качеству, функциональности и дизайну. Перед началом эксплуатации внимательно прочитайте данное руководство, в котором содержится важная информация, касающаяся Вашей безопасности, а также рекомендации по правильному использованию продукта и уходу за ним. Позаботьтесь о сохранности настоящего руководства и используйте его в качестве справочного материала при дальнейшей эксплуатации изделия.

НАЗНАЧЕНИЕ УСТРОЙСТВА

Холодильник — устройство, поддерживающее низкую температуру в теплоизолированной камере. Обычно применяется для хранения пищи или предметов, требующих хранения в прохладном месте.

ТРЕБОВАНИЯ БЕЗОПАСНОСТИ

ВНИМАНИЕ!

- Не позволяйте детям играть с устройством, так как они могут получить травму или повредить его.
- Не позволяйте детям самостоятельно производить очистку и техническое обслуживание устройства.
- Не позволяйте детям висеть на дверцах или дверных полках устройства.
- Не позволяйте детям залезать внутрь устройства. Они могут оказаться заблокированными изнутри, также это может привести к травмам или смерти в результате удушья.
- Во избежание угрозы удушья храните элементы упаковки и детали устройства вне досягаемости детей. Не оставляйте элементы упаковки вблизи колыбелей, детских кроваток, колясок и манежей.

Меры предосторожности



- В целях безопасности перед началом установки и эксплуатации устройства внимательно прочтите данное руководство, включая все предупреждения и примечания.
- Убедитесь, что все люди, использующие данное устройство, ознакомлены с руководством по эксплуатации и мерами предосторожности.
- Сохраняйте руководство по эксплуатации на протяжении всего срока службы устройства.
- Не используйте механические устройства и другие приспособления для ускорения размораживания, кроме рекомендованных производителем.
- Не используйте электроприборы внутри отсеков устройства (например, мороженицы), если они не рекомендованы производителем для использования подобным образом.
- Не храните в устройстве емкости со взрывоопасными материалами.

- Не трогайте лампочку в устройстве, если она включена длительное время, так как она может быть горячей.
- Вентиляционные отверстия в корпусе устройства должны быть открытыми. Не блокируйте их.
- Хладагент изобутан (R600a), содержащийся в контуре охлаждения, является природным газом с высоким уровнем экологической безопасности, который, тем не менее, легко воспламеняется. Во время транспортировки и установки устройства убедитесь, что компоненты контура хладагента не повреждены.
- Не пытайтесь разбирать устройство, а также вносить какие-либо изменения в его конструкцию.
- Данное оборудование предназначено для использования в бытовых и других похожих условиях, например: на кухнях для персонала в магазинах, в офисах и других рабочих помещениях; в жилых домах на фермах, в отелях, мотелях и в других жилых помещениях; в мини-гостиницах (типа «ночлег и завтрак»); в общественном питании.
- Соблюдайте осторожность при транспортировке устройства ввиду его значительного веса.
- Не берите продукты из холодильной или морозильной камеры мокрыми руками во избежание обморожения.
- Устройство не предназначено для использования детьми и лицами с ограниченными физическими, сенсорными или умственными способностями, кроме случаев, когда над ними осуществляется контроль другими лицами, ответственными за их безопасность.



Электрическая безопасность

ВНИМАНИЕ!

- Вид тока, напряжение и частота на месте установки устройства должны соответствовать данным, указанным на его паспортной табличке.
- Запрещается использовать удлинители шнура питания или электрические разветвители. Подключать устройство к розетке для нескольких устройств нельзя — это может привести к возгоранию.
- Запрещается использовать автономные преобразователи или энергосберегающие разъемы.
- Устройство должно быть заземлено. Если электрическая розетка не заземлена, подключайте холодильник к заземлению отдельно в соответствии с действующими нормами, обратившись к квалифицированному электрику. Неправильно выполненное заземление может привести к выходу устройства из строя или к поражению электрическим током.
- Подключайте устройство только к розетке, снабженной электрическим предохранителем (ток срабатывания предохранителя составляет от 10 до 16 А).
- Шнур питания не должен быть поврежден. Поврежденный шнур питания может перегреваться, что способно привести к возгоранию или поражению электрическим током.
- Розетка должна находиться в легкодоступном месте, а штепсельная вилка устройства — в свободном доступе. Не включайте другие электроприборы в эту же розетку.

ПЕРЕД УСТАНОВКОЙ

- После транспортировки не подключайте устройство к сети в течение 6 часов.
- Проверьте правильность соблюдения всех пунктов в разделе «Электрическая безопасность». Если какой-то из пунктов нарушен, требуется устранить нарушение до подключения устройства.
- Снимите всю упаковку, пенопласт и клейкую ленту для крепления. Не используйте упаковочный пенопласт для того, чтобы сделать подкладку под холодильник.
- Перед началом использования устройства снимите прозрачную пленку на боковой панели, чтобы она не мешала нормальной работе системы охлаждения и не увеличивала энергопотребление устройства.
- Производитель не несет ответственности в случае несоблюдения мер предосторожности, указанных выше.

ВНИМАНИЕ!

При установке устройства необходимо учитывать его климатический класс.

Климатический класс указан на этикетке с техническим описанием холодильника, расположенной на его корпусе. Запрещается использовать холодильник при температуре, превышающей установленные пределы. Климатический класс определяет условия эксплуатации холодильника.

Климатический класс	Обозначение	Температура
Умеренный расширенный	SN	От +10 °С до +32 °С
Умеренный	N	От +16 °С до +32 °С
Субтропический	ST	От +16 °С до +38 °С
Тропический	T	От +16 °С до +43 °С

Умеренный — универсальный климатический класс, включающий большинство холодильников в магазинах России. Для жителей южных регионов, где температура летом может превышать +32 °С, эксплуатация холодильника в таком случае возможна лишь в кондиционируемом помещении. В зимний период помещение обязательно должно быть отапливаемым.

N и SN в агрегатах отечественного производства могут иметь маркировку «УХЛ» (класс для умеренно-холодного климата).

Умеренный расширенный — данный климатический класс холодильников предназначен для помещений с нестабильным отоплением (подвалов, подсобок, холодных коридоров), где температура может опуститься ниже комфортной.

Субтропический — предназначен для регионов, где в летнее время температура поднимается выше +38 °С.

Тропический — предназначен для южных регионов, где температура поднимается выше +40 °С, или для помещений с особыми условиями (южная сторона, отсутствие кондиционера, маленькая площадь).

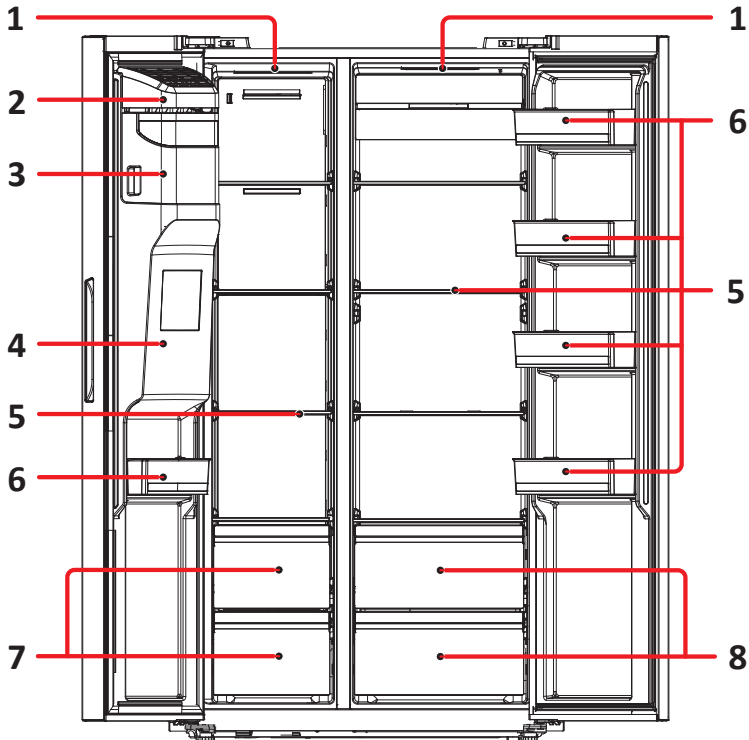

1. LED подсветка.
2. Крышка ледогенератора.
3. Контейнер для льда (извлекаемый).
4. Диспенсер для подачи льда и воды.
5. Стекло́нные полки.
6. Дверные полки.
7. Ящики морозильной камеры.
8. Ящики холодильной камеры.

ВНИМАНИЕ!

Все изображения и схемы даны в ознакомительных целях и могут отличаться от реального устройства.

Холодильная камера

- Холодильная камера предназначена для хранения фруктов, овощей, напитков и других продуктов, которые должны быть употреблены в короткие сроки.
- Приготовленную пищу необходимо охладить до комнатной температуры, прежде чем поместить в холодильник.
- Упакуйте продукты, прежде чем поместить в холодильник.
- Стеклопальные полки могут быть отрегулированы по высоте для удобства хранения продуктов.

Морозильная камера

- Морозильная камера используется для приготовления льда и хранения замороженных продуктов (мяса, рыбы и т.д.), которые не будут употребляться в пищу в ближайшее время. Низкая температура морозильной камеры позволяет сохранять продукты в течение длительного времени.
- Мясо следует разрезать на кусочки для удобства хранения. Продукты должны быть употреблены в течение их срока годности.

ПРИМЕЧАНИЕ

Размещение большого количества продуктов при первом включении может повлиять на эффективность охлаждения. Продукты не должны блокировать отверстия для воздуха, так как это ухудшит охлаждение.

Выравнивание холодильника

Холодильник необходимо выравнивать на плоском твердом полу. Несоблюдение этого требования может привести к повреждению холодильника или к травмам.

- Выравнивание следует выполнять, пока холодильник пуст. Убедитесь, что в холодильнике нет продуктов.
- Переднюю сторону следует сделать немного выше задней.

Для того чтобы отрегулировать ножку/ножки, немного наклоните холодильник. Для того чтобы приподнять переднюю часть холодильника, поверните ножку/ножки по часовой стрелке, а чтобы опустить — против часовой, как показано на рисунке ниже.

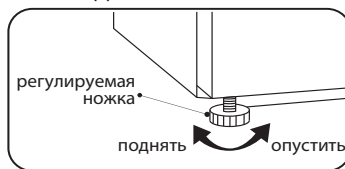

Рекомендации по установке

- Холодильник является постоянно работающим устройством и издает характерные звуки, поэтому его нежелательно устанавливать в местах для отдыха и сна.
- Не устанавливайте холодильник рядом с нагревательными приборами и под прямыми солнечными лучами, а также в местах с повышенной влажностью.
- Не снимайте круглые наклейки на тыльной стороне холодильника. Они выполняют декоративную функцию, закрывая технологические отверстия.

- Перед использованием тщательно вымойте холодильник. Не следует смывать силиконовую смазку, нанесенную на дверной уплотнитель и фронтальную часть корпуса со стороны дверных петель. Смазка предотвращает залом уплотнителя при закрывании дверей.
- В некоторых моделях на фронтальной части полок (металлического цвета) наклеена прозрачная защитная пленка, перед использованием рекомендуется ее удалить.
- Убедитесь, что напряжение электрического тока, указанное в инструкции, соответствует параметрам сети Вашего дома. Подключите кабель питания в электрическую розетку. Не включайте другие электроприборы в эту же розетку.
- При первой установке холодильника дайте ему поработать 2–3 часа, чтобы внутри установилась рабочая температура, и только затем заполняйте его свежими или замороженными продуктами. После отключения холодильника от сети повторно включать его следует не ранее чем через 5 минут. В противном случае он может выйти из строя.
- При установке холодильника боковой стороной к стене помещения предусмотрите наличие достаточного пространства для открывания дверей на угол более 90°, чтобы обеспечить возможность извлечения полок и ящиков.

ВНИМАНИЕ!

Недостаточное расстояние между устройством и другими предметами может привести к увеличению энергопотребления и ухудшению замораживающей способности устройства. Необходимо обеспечить расстояние не менее 30 см сверху и 10 см до ближайших стен и иных предметов при установке изделия.

Ш (мм)	910
Г (мм)	698
В (мм)	1793
А (мм)	1470
Б (мм)	1010

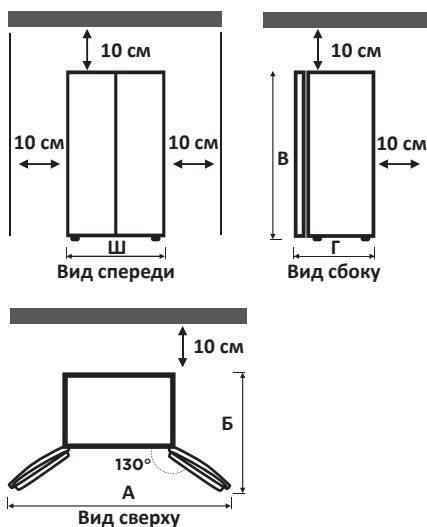

Выравнивание дверей

Перед выравниванием дверей убедитесь, что холодильник пуст, а шнур питания отключен от сети. Вам понадобится гаечный ключ. Не теряйте элементы устройства после их снятия.

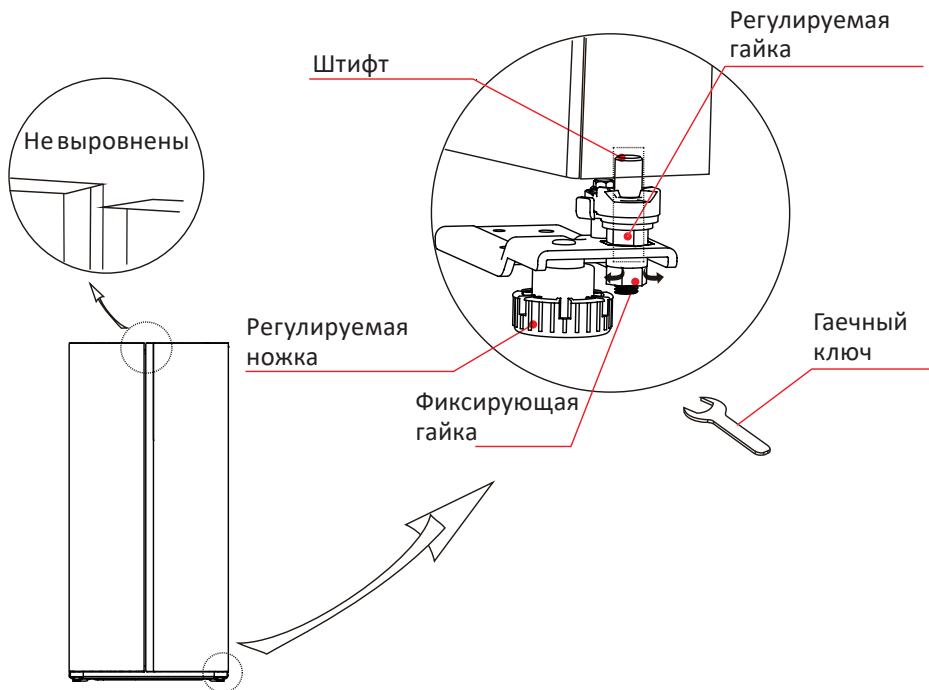

ВНИМАНИЕ!

Все изображения и схемы даны в ознакомительных целях и могут отличаться от реального устройства.

Если дверь висит низко: ослабьте фиксирующую гайку и закрутите регулируемую гайку против часовой стрелки, чтобы поднять дверь. Когда двери будут выровнены, закрутите фиксирующую гайку против часовой стрелки.

Если дверь висит высоко: с помощью ключа закрутите регулировочную гайку по часовой стрелке, чтобы опустить дверь. Когда двери будут выровнены, закрутите фиксирующую гайку против часовой стрелки.

Перед подключением:

- Размещайте шланг вдали от источников тепла.
- Минимальное давление воды на входе: 147 кПа.
- Максимальное давление воды на входе: 834 кПа.
- Длина шланга не должна превышать 8 м. Следите, чтобы шланг не перегибался. Если длина шланга превышает 8 м, возможны неполадки в подаче воды из-за ее недостаточного давления.

ПРИМЕЧАНИЕ

Если холодильник установлен в месте с низким давлением воды (ниже 147 кПа), можно установить подкачивающий насос для компенсации низкого давления.

- Не подключайте устройство к крану водонагревателя.
- Подключайте шланг только к источнику питьевой воды.
- Не используйте старую муфту или шланг для подключения. Используйте новое оборудование.

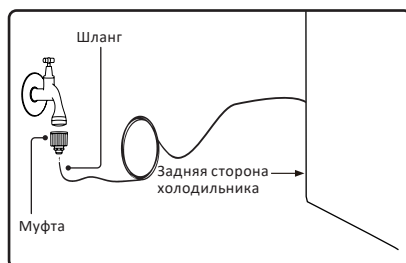

ЭКСПЛУАТАЦИЯ

Панель управления

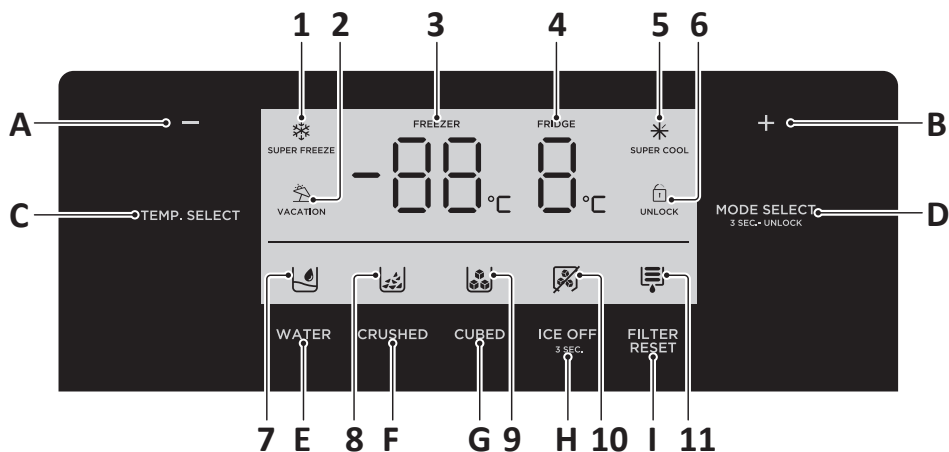

1. Индикатор быстрой заморозки.
 2. Индикатор режима Vacation (Отпуск).
 3. Цифровой дисплей морозильной камеры.
 4. Цифровой дисплей холодильной камеры.
 5. Индикатор быстрого охлаждения.
 6. Индикатор блокировки панели управления.
 7. Индикатор режима подачи воды.
 8. Индикатор режима подачи колотого льда.
 9. Индикатор режима подачи кубиков льда.
 10. Индикатор включения/выключения ледогенератора.
 11. Индикатор замены фильтра для воды.
- A. Кнопка уменьшения температуры.
B. Кнопка увеличения температуры.
C. Кнопка **TEMP. SELECT** (настройка температуры / выбор камеры для настройки температуры).
D. Кнопка **MODE SELECT** (выбор режима работы / блокировка/разблокировка панели управления).
E. Кнопка **WATER** (активация режима подачи воды).
F. Кнопка **CRUSHED** (активация режима подачи колотого льда).
G. Кнопка **CUBED** (активация режима подачи кубиков льда).
H. Кнопка **ICE OFF** (включение/выключение ледогенератора).
I. Кнопка **FILTER RESET** (сброс счетчика замены фильтра для воды).

При включении холодильника в первый раз дисплей загорится полностью на 3 секунды, раздастся звуковой сигнал включения, дисплей перейдет в рабочий режим. Температура холодильной и морозильной камеры по умолчанию при первом включении составляет 5 °C / -18 °C соответственно.

При возникновении ошибки на дисплее появится код ошибки. В нормальном состоянии дисплей отображает установленную температуру холодильной камеры. Если не происходит нажатий на кнопки и двери холодильника не открываются в течение 30 секунд, панель управления автоматически блокируется. В режиме блокировки управление кнопками невозможно. Через 30 секунд после перехода в режим блокировки индикаторы на панели управления гаснут.

Дисплей ледогенератора

При первом включении будет активирован режим подачи воды.

При возникновении сбоя индикаторы на панели ледогенератора будут мигать.

Блокировка/разблокировка панели управления

Чтобы заблокировать дисплей и кнопки панели управления нажмите и удерживайте кнопку **MODE SELECT** в течение 3 секунд. На дисплее загорится индикатор блокировки, и раздастся звуковой сигнал. Дисплей будет заблокирован, а управление кнопками недоступно.

Чтобы разблокировать дисплей и кнопки панели управления, нажмите и удерживайте кнопку **MODE SELECT** в течение 3 секунд. Индикатор блокировки погаснет, и раздастся звуковой сигнал. Дисплей будет разблокирован, а управление кнопками доступно.

Установка температуры холодильной и морозильной камер

Чтобы выбрать желаемую камеру устройства для которой нужно настроить температуру, нажимайте на кнопку **TEMP. SELECT**. Активный цифровой дисплей будет подсвечен на панели управления.

После выбора одной из камер нажимайте кнопки «+» или «-», чтобы увеличить или уменьшить температуру. При каждом нажатии кнопки температура будет увеличиваться или уменьшаться на 1 °C.

Диапазон настройки температуры холодильной камеры составляет от 2 °C до 8 °C, при попытке установить температуру выше или ниже данного предела прозвучит звуковой сигнал, означающий, что это сделать невозможно.

Диапазон настройки температуры морозильной камеры составляет от -16 °C до -24 °C, при выборе режима быстрой заморозки температура в морозильной камере автоматически устанавливается на -24 °C.

Выбор режима работы

Для изменения режима работы холодильника нажимайте кнопку **MODE SELECT**. Каждое нажатие переключает режимы работы холодильника в следующей последовательности: «Vacation» (Отпуск) — «SUPER COOL» (Быстрое охлаждение) — «SUPER FREEZE» (Быстрая заморозка) — «None» (Не выбрано).

При выходе из режима быстрого охлаждения или быстрой заморозки заданная температура камеры автоматически возвращается к температуре, установленной перед запуском режима.

Функция быстрой заморозки предназначена для сохранения питательной ценности продуктов в морозильной камере. Она позволяет замораживать продукты

в кратчайшие сроки. Если за один раз необходимо заморозить большое количество продуктов, рекомендуется включить эту функцию и поместить продукты в морозильную камеру. В это время скорость замораживания в камере увеличивается, что позволяет быстро заморозить продукты, эффективно сохранить их питательные вещества и облегчить хранение.

При запуске режима «Vacation» (Отпуск) температура в морозильной камере будет автоматически выставлена на -18°C , а холодильная камера будет отключена. При выходе из данного режима установленная температура холодильной/морозильной камеры автоматически вернется к температуре, установленной перед запуском режима «Vacation» (Отпуск).

Настройка диспенсера

Для выбора функций работы диспенсера используйте следующие кнопки:

- **CUBED** (подача кубиков льда).
- **WATER** (подача воды).
- **CRUSHED** (подача колотого льда).

После выбора режима его индикатор загорится.

Настройка ледогенератора

Нажмите и удерживайте кнопку **ICE OFF** 3 секунды для выключения ледогенератора. Индикатор **ICE OFF** загорится.

Сброс счетчика замены фильтра для воды

Во время работы ледогенератора аккумулируется рабочее время водяного фильтра. Через 150 дней работы на панели управления загорается индикатор «», что означает необходимость очистки водяного фильтра. Через 180 дней работы этот индикатор начинает мигать. Для того чтобы сбросить счетчик времени работы фильтра, необходимо удерживать кнопку **FILTER RESET** в течение 3 секунд.

Работа при отключении питания

В случае перебоев питания холодильник запоминает текущий режим работы и возобновляет его при восстановлении питания.

Ошибки на дисплее

Если на дисплее устройства появляются перечисленные ниже коды ошибок, это говорит о неисправности устройства. Обратитесь в авторизованный сервисный центр.

Код ошибки	Описание
E0	Неисправность ледогенератора
E1	Неисправность датчика температуры холодильной камеры
E2	Неисправность датчика температуры морозильной камеры
E5	Неисправность цепи датчика заморозки и оттаивания
E6	Ошибка обмена данных между контрольной панелью и дисплеем
E7	Ошибка датчика температуры окружающей среды
EH	Ошибка датчика влажности
EE	Ошибка датчика ледогенератора
EP	Неисправность распределителя ледогенератора
CA	Ошибка обмена данных между контрольной панелью и панелью ледогенератора

Диспенсер для воды и льда



- При производстве льда могут быть слышны различные звуки: звук срабатывания клапана, прохождения воды через ледогенератор, измельчения льда, выгрузки льда в емкость. Данные звуки носят функциональный характер и не являются дефектом.
- При выгрузке кубики льда могут слипнуться. В этом случае их можно разделить при помощи деревянной лопатки или ложки.
- Во избежание перегрева мотора ледогенератора забирайте лед через 1 минуту после его остановки. Подождите некоторое время, пока температура двигателя ледогенератора не достигнет рабочей температуры. При необходимости получения большого количества льда рекомендуется извлекать его непосредственно из контейнера.
- Порядок извлечения и очистки контейнера для льда изложен в разделе «Обслуживание и уход».
- Подача льда и воды возможна только при полностью закрытой двери морозильного отделения. Если во время подачи воды или льда открыть дверь морозильного отделения, процесс выдачи автоматически останавливается.

Подача воды

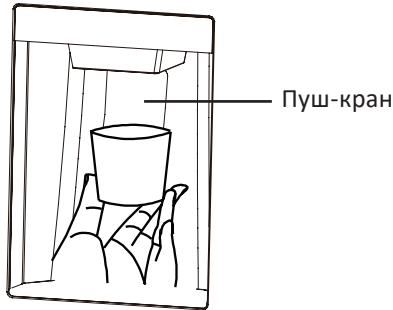
Нажмите кнопку **WATER**, на дисплее отобразится соответствующий индикатор «». Далее для наполнения емкости холодной водой нажмите и удерживайте пуш-кран.



Подача льда

Нажмите кнопку **CRUSHED** или **CUBED**, на дисплее отобразятся соответствующие индикаторы «» или «». Далее для наполнения емкости льдом нажмите и удерживайте пуш-кран.

Энергосбережение

- Не ставьте горячую пищу в холодильник. Это может привести к образованию конденсата и наледи, к перегреву и поломке двигателя компрессора.
- Не размещайте продукты вплотную друг к другу, так как это уменьшает циркуляцию воздуха.
- Не ставьте продукты вплотную к задней стенке. Свободная циркуляция воздуха позволяет поддерживать равномерную температуру во всем объеме камеры. Продукты, размещенные вплотную к таким отверстиям, могут быть испорчены из-за воздействия низкой температуры подаваемого воздуха.
- Если электричество отключено, не открывайте дверь холодильника.
- Не открывайте дверь холодильника слишком часто.
- Не оставляйте дверь открытой на долгое время.
- Не устанавливайте чрезмерно низкую температуру на термостате.
- Вы можете убрать некоторые аксессуары (например, ящики и полки), чтобы увеличить объем хранения и уменьшить энергопотребление.

Эффективное хранение продуктов

- Замороженные продукты следует хранить в соответствии с рекомендациями изготовителя.
- Морозильная камера предназначена для заморозки свежих продуктов, хранения замороженных продуктов и продуктов глубокой заморозки в течение длительного времени.
- Если холодильник был выключен долгое время, прежде чем положить продукты в морозильную камеру, оставьте холодильник работающим в течение 2–3 часов.
- Храните замороженные или охлажденные продукты в герметичных контейнерах.
- Проверьте срок годности и этикетку (инструкции по хранению) перед помещением продуктов в холодильник.
- Не рекомендуется хранить в холодильнике продукты, которые быстро портятся при низкой температуре, такие как бананы и дыни.
- Не храните стеклянные бутылки в морозильном отделении — при замерзании они могут лопнуть.
- Не оборачивайте овощи для хранения газетой. Типографская краска и другие материалы, используемые при выпуске газет, могут испортить продукты.
- Грамотное использование внутреннего пространства устройства гарантирует эффективную работу устройства в течение длительного времени. Заполняйте камеры устройства минимум на 50% и не более чем на 75% для сохранения эффективности холодильной установки и беспрепятственной циркуляции охлажденного воздуха.

Отключите холодильник и выньте штепсельную вилку из розетки. Не используйте пароочистители для мытья холодильника, поскольку горячий пар может повредить пластиковые компоненты, а влага — попасть на электронные компоненты.

ОСТОРОЖНО!

При чистке внутри или снаружи устройства:

- не используйте чистящие средства, которые содержат горючие вещества: спирт (этанол, метанол, изопропиловый спирт, изобутиловый спирт и т.д.), растворитель, бензин, бензол и т.д.;
 - не используйте чистящие средства, которые содержат абразивные или отбеливающие вещества, они могут вызвать обесцвечивание или повреждение устройства.
- Уберите продукты из холодильника в прохладное место.
 - Перед снятием полки или ящика из внутренней части устройства, извлеките все хранившиеся там продукты во избежание получения травм или повреждения устройства.
 - Помойте и хорошо просушите полки и ящики, прежде чем поместить их обратно в холодильник.
 - Регулярно протирайте дверной уплотнитель влажной мягкой тканью.
 - Запрещается мыть полки или ящики в посудомоечной машине. Эти детали могут деформироваться под воздействием высокой температуры.
 - Снаружи и внутри холодильник следует мыть чистой тканью, смоченной в теплой воде с жидким моющим средством, после чего насухо вытереть салфеткой.
 - После уборки проверьте, что сетевого шнура не поврежден. Затем плотно вставьте штепсельную вилку в электрическую розетку.

Размораживание

Холодильник использует принцип воздушного охлаждения и оснащен функцией автоматического размораживания. Лед или иней, образовавшийся из-за изменения температуры, можно удалить вручную, отключив питание или протерев сухим полотенцем.

Отключение питания

- В случае отсутствия питания, особенно в летнее время, можно хранить продукты в холодильнике в течение нескольких часов. Если питание отсутствует, не открывайте холодильник часто, не кладите новые продукты в холодильник.
- При длительном неиспользовании: отключите питание, вымойте холодильник, оставьте двери открытыми для предотвращения образования запахов.
- Перемещение: перед перемещением уберите все продукты, зафиксируйте стеклянные полки, ящики для овощей, ящики морозильной камеры и др. клейкой лентой, закрутите регулируемые ножки, закройте и зафиксируйте двери. При перемещении не кладите холодильник горизонтально и не переворачивайте, угол наклона при перемещении не более 45°.

Очистка полок

- Извлеките дверные полки двумя руками в соответствии со стрелками направления на схеме ниже.
- Немного приподнимите стеклянную полку, чтобы вытащить ее из крепления.

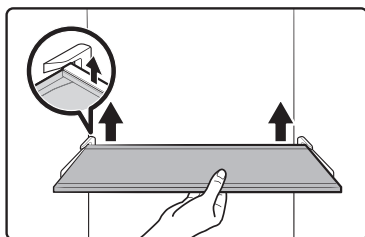
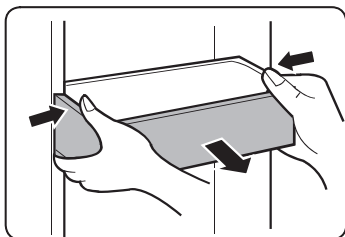

- Вымойте полки и установите их на место, на необходимую Вам высоту.

Замена и установка нового фильтра

1. Если на панели устройства загорелся индикатор «», это значит, что фильтр для воды нуждается в замене.
2. Отключите подачу воды к фильтру.
3. Держатель фильтра находится в холодильном отделении, за нижним ящиком. Снимите с ящиков стеклянную полку, чтобы увидеть его.



4. Снимите ящики, чтобы получить доступ к крышке держателя.



5. Откройте крышку держателя фильтра. Для того, чтобы извлечь старый фильтр, потяните его на себя, а затем поверните по часовой стрелке на 90°.

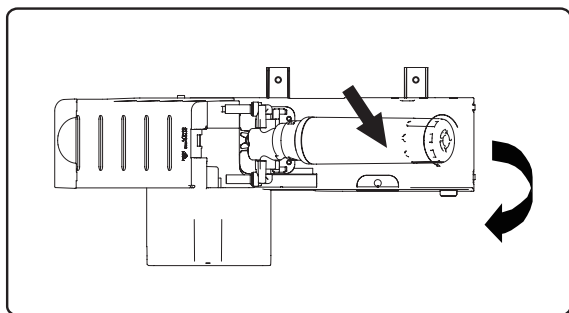

6. Снимите упаковку с нового фильтра и убедитесь, что уплотнительные кольца установлены правильно. Вставьте новый фильтр в корпус и зафиксируйте в держателе, вставив его в крепление и повернув против часовой стрелки.
7. Установите ящики и стеклянную полку на место.
8. Выполните сброс счетчика замены фильтра, нажав и удерживая в течение 3 секунд кнопку **FILTER RESET** на панели управления. После этого индикатор «» на панели управления погаснет.

ПРИМЕЧАНИЕ

Если Вы продолжительное время не использовали функции подачи льда/воды, то первую полученную порцию следует выбросить.

Очистка контейнера для льда

По разным причинам лед, находящийся в контейнере может слипаться и блокировать выходные отверстия. В таких случаях необходимо очищать контейнер.

1. Перед очисткой контейнера выключите ледогенератор и отключите холодильник от электропитания.
2. Откройте дверь морозильной камеры. Приподнимите контейнер для льда и потяните его на себя как показано на рисунке.

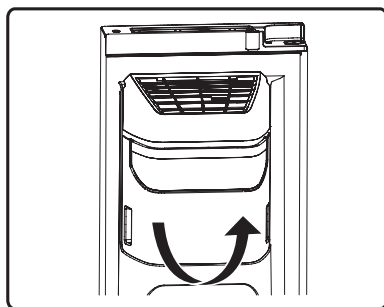

3. Процесс установки контейнера аналогичен процессу снятия. Расположив контейнер над местом установки, несильно прижмите его, пока контейнер не встанет на место. Если контейнер не получается установить обратно, возьмитесь за поворотный механизм и поверните его на 90°, как это показано на рисунке ниже.

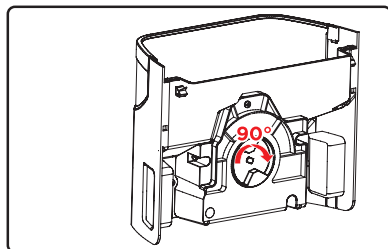

ПРИМЕЧАНИЕ

Изначально в водопропускном отверстии ледогенератора может присутствовать воздух, в связи с чем в форму для льда может наливаться недостаточное количество воды, из-за чего кубики льда могут получаться маленькими. Однако, со временем, весь воздух из ледогенератора удалится.

- Подача воды не может осуществляться при открытой двери морозильного отделения.
- Захлопывание дверей холодильника может привести к выплескиванию воды из формы для льда.
- Чтобы не допустить падение контейнера для льда, производите снятие и установку обеими руками.
- Во избежание получения травм убирайте воду и лед, которые упали на пол.
- Не суйте пальцы и любые предметы в отверстие для выхода льда и привод ледогенератора во избежание получения травм или повреждения деталей ледогенератора.
- Рекомендуемое внешнее давление воды для ледогенератора составляет 0,25–0,42 МПа, а номинальная производительность ледогенератора обычно составляет 0,33 МПа. Если давление воды не соответствует рекомендуемому диапазону, функция подачи льда будет работать нормально, но объем льда будет колебаться, что является нормальным явлением.

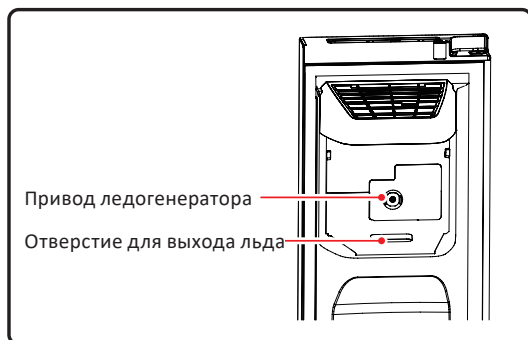

Любая замена или обслуживание светодиодных ламп должна производиться специалистами в авторизованном сервисном центре.

1. Отключите устройство от питания.

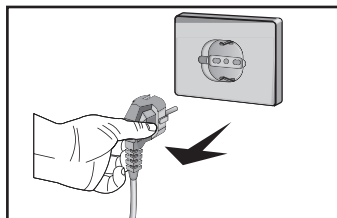

2. Снимите абажур с помощью отвертки.

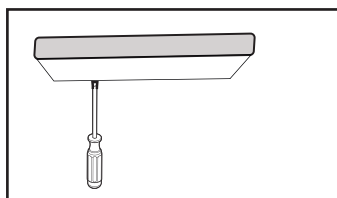

3. Снимите панель лампы.

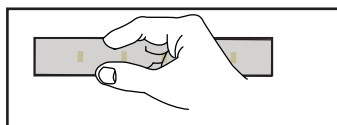

4. Выньте соединительную клемму.

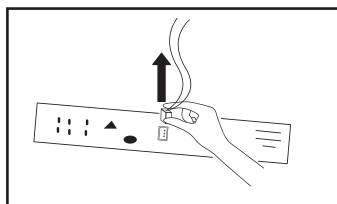

ПОИСК И УСТРАНЕНИЕ НЕИСПРАВНОСТЕЙ

Устройство сконструировано и изготовлено для длительного срока службы без неисправностей. Если во время работы возникнет проблема, проверьте, не связана ли она с возможной ошибкой использования. Если решение не привело к исправности устройства, и Вы сами не в состоянии устранить неисправность, обратитесь в авторизованный сервисный центр.

Проблемы	Возможные причины	Решение
Включенный в электросеть холодильник не работает	Вилка вставлена неплотно	Подключите устройство к источнику питания, плотно вставив вилку в розетку
	Перебой питания	Проверьте напряжение в сети
Нет внутреннего освещения	Неисправность лампы	Обратитесь в авторизованный сервисный центр для замены лампы
Фрукты/овощи замерзли при хранении	Продукты были размещены возле задней стенки холодильника. Температура в этой зоне наиболее низкая	Не размещайте продукты, которые могут легко замерзнуть, возле задней стенки
	Продукты были размещены в зоне свежести	Зона свежести предназначена только для мяса/рыбы
Слишком низкая температура в холодильной/морозильной камере	Температура внутри камеры настроена некорректно	Установите более высокую температуру
Конденсат снаружи устройства	Холодильник установлен в помещении с повышенной влажностью	Это нормальное явление. Удалите влагу сухой тканью
Конденсат внутри устройства или на дне крышки ящика для овощей	В холодильнике поддерживается высокая влажность, чтобы сохранить свежесть овощей и других продуктов	Это нормальное явление. Удалите влагу сухой тканью
	Влажность в помещении высокая, а дверцы открываются слишком часто	Не открывайте дверцы так часто и не держите их открытыми слишком долго
	Уплотнитель дверцы неплотно прилегает	Очистите уплотнитель или исправьте его положение

Проблемы	Возможные причины	Решение
Иней вокруг вентиляционных отверстий	Дверца не закрывается должным образом	Убедитесь, что продукты внутри устройства не мешают закрытию дверцы
	Уплотнитель дверцы неплотно прилегает	Очистите уплотнитель или исправьте его положение
Длительная работа компрессора	Высокая температура окружающей среды	Это нормальное явление
	Холодильник перегружен продуктами	Не размещайте слишком много продуктов за раз
	Размещение теплых продуктов	Дайте продуктам остыть перед размещением
	Дверца открывается слишком часто	Не открывайте дверцу слишком часто
	Слишком толстый слой инея внутри устройства	Необходимо разморозить холодильник
Дверца холодильника не закрывается плотно	Продукты или иные предметы мешают закрытию двери	Уберите предметы, мешающие закрытию двери, или разместите их иначе
	Уплотнитель двери деформирован	Откройте дверцу и прогрейте уплотнитель феном, затем закройте дверцу и дайте уплотнителю время остыть
Стенки холодильника нагреваются	Эти участки устройства оснащены противоконденсатными трубками для уменьшения количества конденсата вокруг дверцы	Это нормальное явление
	Температура в помещении повысилась	Увеличьте площадь рассеивания тепла или разместите устройство в проветриваемом и прохладном месте
Неприятный запах в холодильнике	Хранение испорченных продуктов	Утилизируйте испорченные продукты и очистите холодильник. Не храните продукты слишком долго
	Хранение в открытом виде продуктов, имеющих сильный запах	Храните такие продукты в специальных контейнерах
	Внутренняя поверхность устройства загрязнена	Очистите поверхность согласно разделу «Уход и обслуживание»

Проблемы	Возможные причины	Решение
Фактическая температура отличается от установленной	Размещение теплых продуктов внутри устройства	Это нормальное явление
	Устройству требуется некоторое время, чтобы температура в отделении достигла заданной. После стабилизации фактическая температура в разных зонах отделения может отличаться с отклонением $\pm 3\text{ }^{\circ}\text{C}$	Дайте температуре стабилизироваться в течение некоторого времени, прежде чем измерять ее
Дверца тяжело открывается	Дверцу открыли сразу же после закрытия	Открытие дверцы в течение 1 минуты сразу после закрытия может быть затруднено вследствие разницы давления внутри и снаружи устройства. Попробуйте открыть дверцу чуть позже, после стабилизации уровня давления внутри устройства
Устройство работает шумно и издает странные звуки	Устройство установлено на неровной поверхности / не было выровнено должным образом	Установите устройство на твердой и ровной поверхности, отрегулируйте ножки (см. раздел «Выравнивание холодильника»)
	Устройство касается соседних предметов	Уберите предметы или отодвиньте холодильник
	Скрип ящиков/полок	Извлеките ящик/полку и установите заново
	Звук звячущих бутылок	Отодвиньте бутылки друг от друга

ТЕХНИЧЕСКИЕ ХАРАКТЕРИСТИКИ

Модель	SBS4-57AMA
Климатический класс	SN/N/ST/T
Класс защиты от поражения током	I
Класс энергетической эффективности	A++
Напряжение сети (В)	220–240
Частота (Гц)	50
Потребляемая мощность (Вт)	260
Мощность при разморозке (Вт)	208
Номинальная сила тока (А)	1,9
Энергопотребление (кВт·ч/24 ч)	0,859
Энергопотребление (кВт·ч/год)	324
Общий объем (л)	636
Общий полезный объем (л)	569
Полезный объем морозильной камеры (л)	197
Полезный объем холодильной камеры (л)	372
Хладагент и его масса (г)	R600a, 79
Замораживающая способность (кг/24 ч)	12
Вес нетто (кг)	97
Уровень шума (дБА)	41
Вспениватель	Циклопентан
Габариты (Ш × Д × В) (см)	91,0 × 69,8 × 179,3
Тип крепления шнура питания	Y
Комплектация	Холодильник, руководство по эксплуатации, подставка для яиц, форма для льда

ЭНЕРГЕТИЧЕСКАЯ ЭФФЕКТИВНОСТЬ
ХОЛОДИЛЬНОГО ПРИБОРА

DEXP

SBS4-57AMA

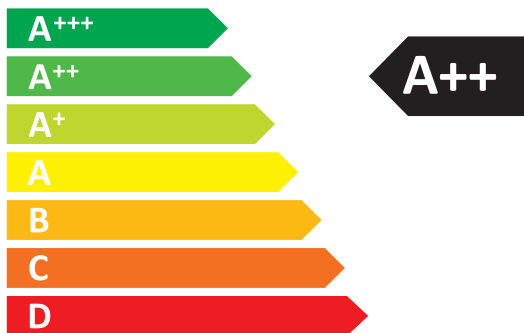

РАСХОД ЭЛЕКТРОЭНЕРГИИ

324
кВт·ч/год



372 л



197 л



41 дБ

ПРАВИЛА И УСЛОВИЯ МОНТАЖА, ХРАНЕНИЯ, ПЕРЕВОЗКИ (ТРАНСПОРТИРОВКИ), РЕАЛИЗАЦИИ И УТИЛИЗАЦИИ

- Правила и условия монтажа устройства описаны в данном руководстве в разделе «Установка».
- Хранение устройства должно производиться в упаковке в отапливаемых помещениях у изготовителя и потребителя при температуре воздуха от 5 °С до 40 °С и относительной влажности воздуха не более 80%. В помещениях не должно быть агрессивных примесей (паров кислот, щелочей), вызывающих коррозию.
- Устройство требует бережного обращения, оберегайте его от воздействия пыли, грязи, ударов, влаги, огня и т.д.
- Реализация устройства должна производиться в соответствии с местным законодательством.
- При обнаружении неисправности устройства следует немедленно обратиться в авторизованный сервисный центр или утилизировать устройство.

Перемещение и транспортировка

Для обеспечения корректной транспортировки устройства необходимо соблюдение следующих требований:

- извлеките все продукты питания из холодильника. Затем переместите устройство, предварительно закрепив все хрупкие детали, такие как полки и ручки дверей, при помощи скотча;
- плотно закройте дверцы холодильника и закрепите их клейкой лентой, чтобы во время перевозки они не могли открыться;
- убедитесь в правильности упаковки устройства для сохранения его работоспособности и внешнего вида (крупногабаритную технику необходимо обернуть в полиэтиленовую или пузырчатую пленку с подкладками из гофрированного картона в критических местах);
- холодильник необходимо надежно закрепить в машине, чтобы предотвратить удары и падение внутри машины во время транспортировки;
- для полного исключения воздействия внешней среды используйте только крытый транспорт;
- обеспечьте крайне осторожное обращение с упаковкой при выполнении погрузочно-разгрузочных работ;
- убедитесь, что в процессе транспортировки и установки ни один из элементов устройства не был поврежден.

ПРИМЕЧАНИЯ

Транспортировка устройства должна осуществляться в вертикальном положении. Если транспортировка устройства осуществлялась в горизонтальном положении, то перед последующим включением он должен простоять в вертикальном положении не менее шести часов, в противном случае это может привести к поломке устройства.

Утилизация

- Старые холодильники имеют остаточную стоимость. Экологический способ утилизации гарантирует, что ценное сырье будет переработано и использовано вторично. Хладагент и изоляция холодильника должны утилизироваться специальным образом. Перед тем как утилизировать холодильник, убедитесь, что трубки системы охлаждения не повреждены. Информация о способах утилизации старого холодильника и упаковки от нового холодильника может быть получена в местных муниципальных органах.
- При утилизации сломайте замки и защелки, а также снимите двери в целях безопасности.
- Более подробную информацию о переработке изделия можно получить в местном муниципальном управлении или в магазине, где был приобретен товар.

ПРАВИЛЬНАЯ УТИЛИЗАЦИЯ

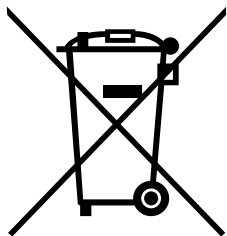

Данная маркировка на товаре или его упаковке означает, что данный товар не должен утилизироваться вместе с другими бытовыми отходами.

Правильная утилизация изделия поможет предотвратить потенциальное негативное влияние на окружающую среду и здоровье людей, а повторная переработка материалов помогает сохранять природные ресурсы.

Для экологически безопасной утилизации старого оборудования воспользуйтесь специальной системой сбора использованных приборов или обратитесь в магазин, где был приобретен товар.

ДОПОЛНИТЕЛЬНАЯ ИНФОРМАЦИЯ

Изготовитель: Хэфэй Хуалин Ко., Лтд.

Шоссе Цзиньсю №176, экономико-технологическая зона, Хэфэй, Китай.

Manufacturer: Hefei Hualing Co., Ltd

No. 176 Jinxiu Road, Economic&Technological Zone, Hefei, China.

Сделано в Китае.

Импортер в России: ООО «ДНС Ритейл».

690068, Россия, Приморский край, г. Владивосток, проспект 100-летия Владивостока, дом 155, корпус 3, офис 5.

Адрес электронной почты: dnsretail@mail.dlogistix.com

Уполномоченное изготовителем лицо: ООО «Атлас».

690068, Россия, Приморский край, г. Владивосток, проспект 100-летия Владивостока, дом 155, корпус 3, офис 5.

Адрес электронной почты: atlas.llc@mail.dlogistix.com

Товар соответствует требованиям ТР ТС (ЕАЭС).

Внешний вид устройства, его характеристики и комплектация могут быть изменены без предварительного уведомления пользователя.

Товар изготовлен (мм.гггг): _____ V.4



ГАРАНТИЙНЫЙ ТАЛОН

SN/IMEI: _____

Дата постановки на гарантию: _____

Производитель гарантирует бесперебойную работу устройства в течение всего гарантийного срока, а также отсутствие дефектов в материалах и сборке. Гарантийный период исчисляется с момента приобретения изделия и распространяется только на новые продукты.

В гарантийное обслуживание входит бесплатный ремонт или замена элементов, вышедших из строя не по вине потребителя в течение гарантийного срока при условии эксплуатации изделия согласно руководству пользователя. Ремонт или замена элементов производится на территории уполномоченных сервисных центров.

Изделие	Срок гарантии	Срок эксплуатации
Устройство	3 года	10 лет
Инверторный компрессор	10 лет	—

Актуальный список сервисных центров по адресу:
<https://www.dns-shop.ru/service-center/>

Гарантийные обязательства и бесплатное сервисное обслуживание не распространяются на перечисленные ниже принадлежности, входящие в комплектность товара, если их замена не связана с разборкой изделия:

- Элементы питания (батарейки) для ПДУ (Пульт дистанционного управления).
- Соединительные кабели, антенны и переходники для них, наушники, микрофоны, устройства «HANDS-FREE»; носители информации различных типов, программное обеспечение (ПО) и драйверы, поставляемые в комплекте (включая, но не ограничиваясь ПО, предустановленным на накопитель на жестких магнитных дисках изделия), внешние устройства ввода-вывода и манипуляторы.
- Чехлы, сумки, ремни, шнуры для переноски, монтажные приспособления, инструменты, документацию, прилагаемую к изделию.
- Расходные материалы и детали, подвергающиеся естественному износу.



Производитель не несет гарантийных обязательств в следующих случаях:

- Истек Гарантийный срок.
- Если изделие, предназначенное для личных (бытовых, семейных) нужд, использовалось для осуществления предпринимательской деятельности, а также в иных целях, не соответствующих его прямому назначению.
- Производитель не несет ответственности за возможный материальный, моральный и иной вред, понесенный владельцем изделия и/или третьими лицами, вследствие нарушения требований руководства пользователя при использовании, не соблюдения рекомендаций по установке и обслуживанию изделия, правил подключения (короткие замыкания, возникшие также в результате воздействия несоответствующего сетевого напряжения, как на само изделие, так и на изделия, сопряженные с ним), хранения и транспортировки изделия.
- Все случаи механического повреждения: сколы, трещины, деформации, следы ударов, вмятины, замятия и др., полученные в процессе эксплуатации изделия.
- Имеются следы сторонней модификации, несанкционированного ремонта лицами, не уполномоченными для проведения таких работ. Если дефект вызван изменением конструкции или схемы изделия, подключением внешних устройств, не предусмотренных Производителем, использованием устройства, не имеющего сертификата соответствия согласно законодательству Российской Федерации.
- Если дефект изделия вызван действием непреодолимой силы (природных стихий, пожаров, наводнений, землетрясений, бытовых факторов и прочих ситуаций, не зависящих от Производителя), либо действиями третьих лиц, которые Производитель не мог предвидеть.
- Дефект вызван попаданием внутрь изделия посторонних предметов, инородных тел, веществ, жидкостей, насекомых или животных, воздействием агрессивных сред, высокой влажности, высоких температур, которые привели к полному или частичному выходу из строя изделия.
- Отсутствует или не соответствует идентификация изделия (серийный номер). Если повреждения (недостатки) вызваны воздействием вредоносного программного обеспечения; установкой, сменой или удалением паролей (кодов), приведшим к отсутствию доступа к программным ресурсам изделия, без возможности их сброса/восстановления, ввиду отсутствия предоставления данной услуги поставщиком ПО.
- Если дефекты работы вызваны несоответствием стандартам или техническим регламентам питающих, кабельных, телекоммуникационных сетей, мощности радиосигнала, в том числе из-за особенностей рельефа и других подобных внешних факторов, использования изделия на границе или вне зоны действия сети.
- Если повреждения вызваны использованием нестандартных (неоригинальных) и/или некачественных (поврежденных) расходных материалов, принадлежностей, запасных частей, элементов питания, носителей информации различных типов (включая, CD, DVD диски, карты памяти, SIM карты, картриджи).
- Если недостатки вызваны получением, установкой и использованием несоместимого контента (мелодии, графика, видео и другие файлы, приложения Java и подобные им программы).
- На ущерб, причиненный другому оборудованию, работающему в сопряжении с данным изделием.



