

Руководство по эксплуатации

Пылесос-робот
Vacumatic
MC-700

DEXP

Содержание

Назначение устройства	4
Меры предосторожности	4
Рекомендации по работе с аккумуляторной батареей (Li-pol/Li-ion)	5
Схема станции для зарядки	7
Схема устройства	8
Пульт дистанционного управления	9
Правила и условия эксплуатации	9
Сборка и зарядка устройства.....	9
Подготовка к использованию	11
Управление	12
Влажная уборка.....	13
Настройка Wi-Fi	14
Установка приложения.....	14
Чистка и уход	15
Очистка боковых щеток.....	15
Очистка комбинированного отсека	15
Очистка щетки-валика	16
Очистка иных элементов устройства	17
Замена аккумулятора	18
Технические характеристики	18
Комплектация	19
Возможные проблемы и их решения	20
Рекомендации по очистке и замене комплектующих робота-пылесоса	21
Правила и условия монтажа, хранения, перевозки (транспортировки), реализации и утилизации	22
Дополнительная информация	23

Уважаемый покупатель!

Благодарим Вас за выбор нашей продукции.

Мы рады предложить Вам изделия и устройства, разработанные и изготовленные в соответствии с высокими требованиями к качеству, функциональности и дизайну. Перед началом эксплуатации внимательно прочитайте данное руководство, в котором содержится важная информация, касающаяся Вашей безопасности, а также рекомендации по правильному использованию продукта и уходу за ним. Позаботьтесь о сохранности настоящего руководства и используйте его в качестве справочного материала при дальнейшей эксплуатации изделия.

Назначение устройства

Пылесос-робот — это устройство, предназначенное для уборки пыли и загрязнений с различных напольных покрытий с минимальным участием человека или без него.

Меры предосторожности

- Перед подключением устройства к источнику питания убедитесь, что напряжение Вашей домашней электросети соответствует его техническим характеристикам.
- Не используйте данное устройство в непосредственной близости от источников воды. Никогда не подставляйте устройство под струю воды и не погружайте его полностью в воду.
- Не размещайте устройство вблизи нагревательных элементов, газовых конфорок, а также источников открытого пламени.
- Во избежание порчи устройства оберегайте его от всасывания таких объектов, как острые осколки, токсичные вещества, вода и другие жидкости, воспламеняющиеся и взрывоопасные субстанции, строительный мусор.
- Никогда не запускайте устройство без установленного в него пылесборника/резервуара для воды.
- Используйте только оригинальные комплектующие, поставляемые вместе с устройством. Использование любых других комплектующих может привести к поломке устройства, а также лишит Вас права на бесплатное гарантийное обслуживание.
- Избегайте попадания одежды, а также других предметов под колеса устройства во избежание защемления.
- Всегда отключайте устройство от электросети перед чисткой, обслуживанием или длительным хранением.
- Не сгибайте шнур зарядного устройства, а также не допускайте, чтобы шнур перегибался через острые края или касался горячих поверхностей. Не прикасайтесь к шнуру и самому устройству мокрыми руками.
- Не используйте устройство вне помещений.
- Устройство не предназначено для использования детьми и лицами с ограниченными физическими, сенсорными или умственными способностями, кроме случаев, когда над ними осуществляется контроль другими лицами, ответственными за их безопасность.

- Данное устройство не предназначено для использования в коммерческих целях.
- Перед использованием устройства очистите поверхность пола от посторонних объектов: шнуров питания бытовых электроприборов, хрупких объектов, ниспадающих на пол участков занавесок и т.д.
- Не допускайте блокировки воздуховсасывающего канала.
- Перед использованием в помещениях с лестницами сперва протестируйте устройство на распознавание высоты и потенциальной угрозы падения.
- Не садитесь и не устанавливайте посторонние предметы на поверхности пылесоса-робота, это может привести к порче устройства.
- Не размещайте устройство на высоте или на поверхности других предметов во избежание падения и порчи устройства.
- Не допускайте контакта металлических объектов с аккумулятором устройства во избежание короткого замыкания.
- Не включайте устройство при наличии на нем видимых повреждений, в том же в случае повреждения кабеля или вилки. Обратитесь в авторизованный сервисный центр в целях ремонта
- Никогда не разбирайте устройство самостоятельно во избежание поражения электрическим током. Данное устройство не содержит элементов, обслуживаемых пользователем. Для ремонта обратитесь в авторизованный сервисный центр.

Рекомендации по работе с аккумуляторной батареей (Li-pol/Li-ion)

Уважаемый пользователь, обращаем Ваше внимание, что данное устройство использует в своем составе аккумулятор на основе лития в качестве источника питания. Внимательно ознакомьтесь с нижеуказанной информацией, она поможет Вам продлить срок службы Вашего аккумулятора и предотвратить нежелательные последствия при его эксплуатации.

Естественный износ АКБ

При длительном хранении и использовании устройства аккумулятор (далее по тексту — «АКБ») имеет свойство терять заряд и емкость. После 300 циклов заряда-разряда (примерно год использования устройства) емкость АКБ может снизиться до 80% от номинальной. Емкость АКБ после 400 заряд-разрядных циклов может снизиться до 60% от номинальной емкости. Частичное снижение емкости в указанных пределах и временных периодах — это естественный износ АКБ, который не является дефектом.

Емкость аккумулятора и количество циклов заряда-разряда

АКБ теряет заряд, даже если она хранится отдельно от устройства. Саморазряд составляет около 5% в месяц. АКБ по своему строению недолговечны и постоянно деградируют вне зависимости от того, эксплуатируются они или нет. Данная деградация тем интенсивней, чем выше температура, и чем дальше величина

заряда от «оптимального» (с точки зрения сохранности), который принято считать равным 40%. Другими словами, если АКБ не используется, то имеет смысл держать заряд на уровне 40–50%.

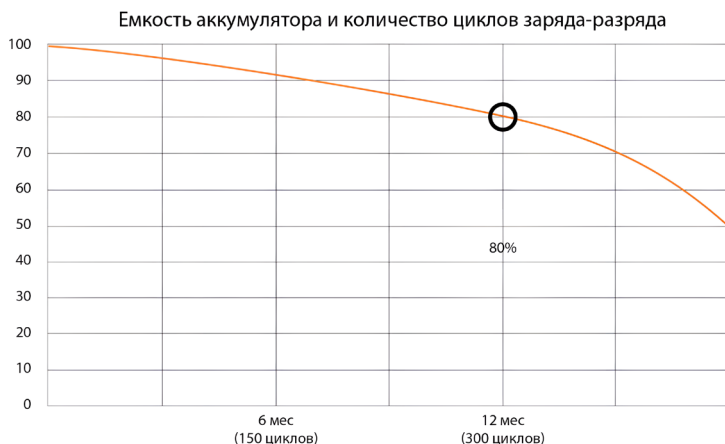

Используйте только оригинальное зарядное устройство

Способность заряда/разряда батареи управляется встроенным в нее контроллером. Крайне противопоказаны принудительные режимы «быстрой зарядки» во внешних зарядных устройствах для Li-ion, т.к. токи заряда и разряда ограничены. У Li-ion батарей отсутствует так называемый «эффект памяти». Начинать разряжать/заряжать аккумуляторы можно с любого уровня заряда.

В большинстве устройств стоит ограничение по степени заряда/разряда — контроллер может не позволить заряжать аккумулятор, если, например, заряд уже больше 90%. Также он не позволит полностью разрядить аккумулятор, препятствуя выходу из строя элементов. Даже если работа устройства осуществляется посредством электрической сети, хотя бы раз в месяц Li-ion батарея должна проходить полный цикл заряда/разряда (до появления сообщения «о разрядке батареи»). Нельзя доводить батарею до полной разрядки. Li-ion аккумулятор быстро деградирует при длительном хранении в разряженном состоянии. Если это все-таки произошло, сразу же установите его на зарядку. Если батарея находится в разряженном состоянии 2 недели и более, то происходит необратимый процесс потери емкости в элементах батареи, следствием чего является выход из строя самой батареи.

Соблюдайте температурный режим

Батареи должны храниться в заряженном состоянии при температуре от +15 °C до +35 °C при нормальной влажности воздуха. Батареи плохо переносят длительную эксплуатацию при очень высоких (выше 40 °C) и очень низких (ниже -10 °C) температурах окружающей среды. Нельзя оставлять батарею под прямыми солнечными лучами.

Не разбирайте, не сжигайте, не используйте батареи со следами повреждений

Ни в коем случае нельзя самостоятельно разбирать батареи и заряжать их элементы. В целях ремонта или обслуживания обращайтесь в специализированные сервис-центры.

Прокол элементов или смятие могут привести к внутреннему короткому замыканию с последующим возгоранием и взрывом. Расплавление лития от высокой температуры также может привести к взрыву. При разгерметизации внутрь элемента может попасть вода или сконденсироваться атмосферная влага, что способно привести к реакции с выделением водорода и возгоранию. Посмотреть текущее состояние батареи Вы можете, например, на индикаторе состояния батареи, который есть практически в каждом устройстве (уточните его местонахождение и принцип работы при покупке).

ВНИМАНИЕ!

- Будьте осторожны, поврежденные батареи могут выделять вредные вещества.
- Если батарея сменная (съёмная), при обнаружении проблем с ее работоспособностью следует обратиться в сервисный центр (см. гарантийный срок в гарантийном талоне). Если батарея несъемная (АКБ является неотъемлемой частью устройства), гарантия действует как на само устройство. Необходимо также обратиться в сервисный центр. Чем раньше Вы отдадите неисправную батарею в ремонт, тем больше вероятность, что она может быть восстановлена с наименьшими затратами.
- Время работы аккумулятора зависит от многих других факторов, действительное время работы может не совпадать с указанным.
- Аккумулятор допускает ограниченное число циклов зарядки и по прошествии некоторого времени может потребовать замены (условия ограниченной гарантии на аккумулятор смотрите в гарантийном талоне). Время работы аккумулятора зависит от режима использования и настроек.

Схема станции для зарядки

1. Световой индикатор.
2. Разъем для шнура питания.
3. Зарядный контакт.



Схема устройства

1. Кнопка «Домой».
2. Кнопка «Старт/Стоп».
3. Wi-Fi индикатор.
4. Бампер.
5. Комбинированный отсек: резервуар для воды и пылесборник.
6. Датчики падения.
7. Боковая щетка.
8. Щетка-валик.
9. Кнопка отсоединения крышки отсека щетки.
10. Всенаправленное колесо.
11. Зарядные контакты.
12. Боковые колеса.
13. Крышка отсека щетки.
14. Пылесборник.
15. Фильтр предварительной очистки.
16. Поролоновый фильтр.
17. Перегородка пылесборника.
18. HEPA-фильтр.
19. Крепление для микрофибры.
20. Отверстие для залива воды.
21. Кнопка извлечения резервуара для микрофибры.
22. Кнопка извлечения крепления для микрофибры.
23. Микрофибра.

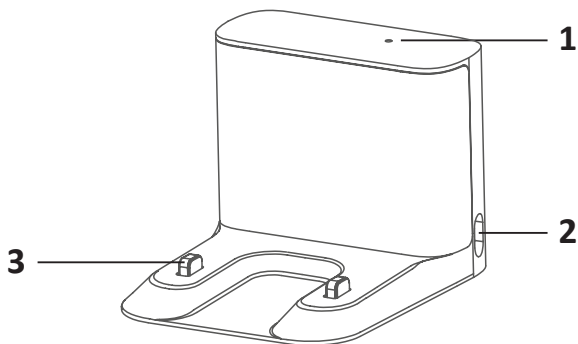
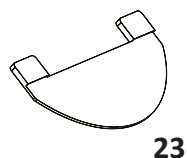
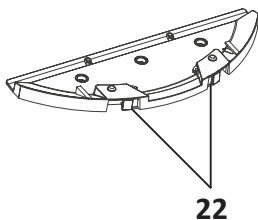
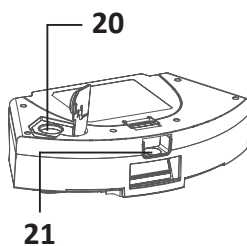
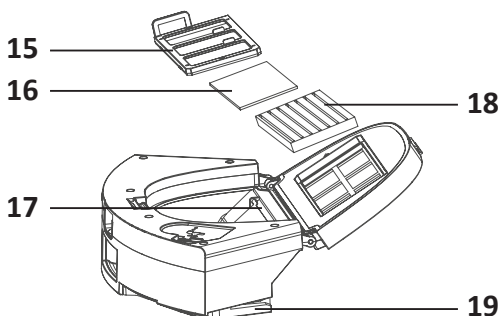
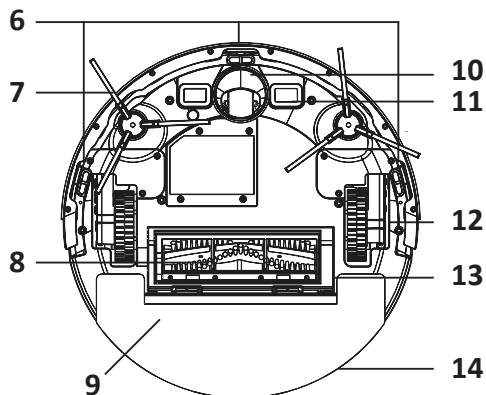
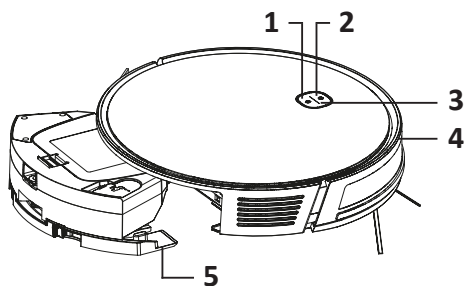

Пульт дистанционного управления

1. Кнопка «Автоматическая уборка» / «Интенсивность всасывания».
2. Кнопка «Старт/Пауза».
3. Кнопка «Уборка по графику».
4. Дисплей.
5. Кнопка переключения режимов.
6. Кнопки навигации.
7. Кнопка «Часы».
8. Кнопка «Домой».

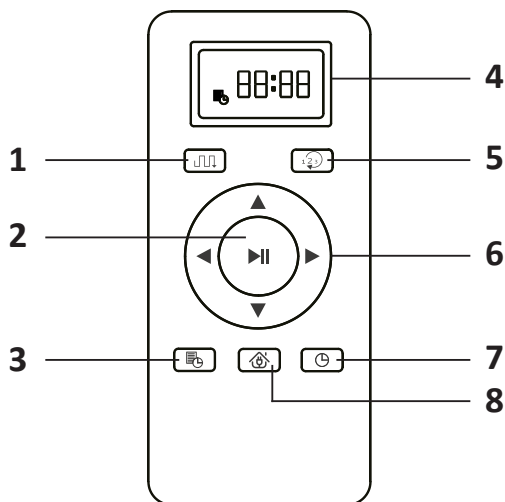

Перед использованием установите две батарейки AAA в батарейный отсек пульта ДУ (не входят в комплект). Извлеките батарейки перед длительным хранением устройства.

Правила и условия эксплуатации

Сборка и зарядка устройства

1. Перед началом использования снимите с устройства защитную пленку.
2. Установите станцию для зарядки непосредственно у стены и подключите ее к электрической сети, используя сетевой адаптер, поставляемый в комплекте — на ней загорится световой индикатор. Расстояние от станции до ближайших объектов и стен должно составлять не менее 0,5 м справа и слева, а также не менее 1,5 м спереди.

Не устанавливайте предметы с высокой отражающей способностью (например, зеркала) в области установки станции для зарядки; накройте или переместите данный объект. Оберегайте ее от воздействия прямых солнечных лучей.

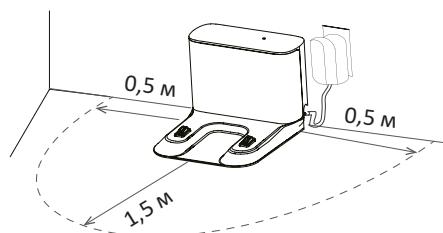

3. Установите боковые щетки на корпус пылесоса-робота. Убедитесь, что каждая из щеток установлена с правильной стороны: обозначение «L» соответствует левой стороне, «R» — правой.

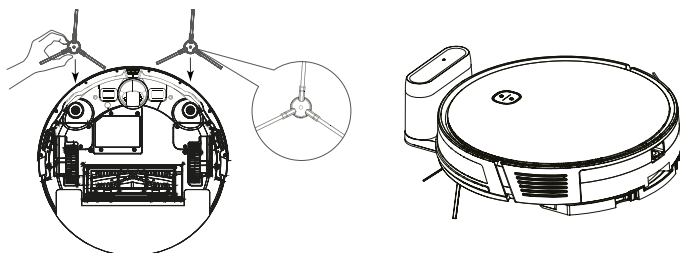

4. Установите пылесос-робот на станцию для подзарядки. Если остаток заряда составляет менее 20%, то индикатор на панели устройства будет быстро мигать фиолетовым цветом, если более 20% — синим. При полном заряде аккумулятора световой индикатор будет гореть синим цветом. Приблизительное время полной зарядки составляет 5–6 часов.
5. При остатке заряда аккумулятора менее 20% либо после завершения заданной программы уборки пылесос-робот самостоятельно отправится на базу для подзарядки. При необходимости нажмите кнопку «Домой» на устройстве, пульте ДУ или в приложении, после чего устройство найдет зарядную станцию автоматически.

Примечания

- Если пылесос-робот не может найти станцию для зарядки, то он возвращается к точке начала уборки или останавливается на том месте, где у него разрядился аккумулятор. В таком случае необходимо вернуть устройство на станцию вручную.
- Пожалуйста, держите зарядную станцию подключенной к источнику питания, иначе устройство не сможет найти ее.
- При первом использовании пылесос-робот может не найти зарядную станцию быстро, однако эффективность поиска увеличится после нескольких запусков.

Подготовка к использованию

- По возможности расставьте мебель в помещении таким образом, чтобы исключить возможность застревания пылесоса. Уберите с пола шнуры питания, провода, игрушки и другие предметы, которые могут стать препятствием для его передвижения.

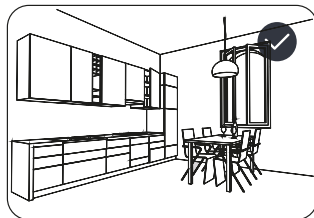
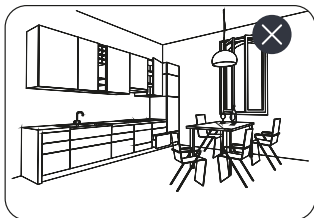
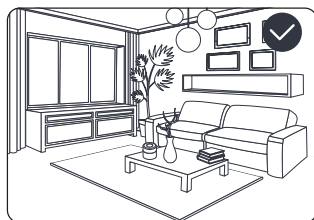
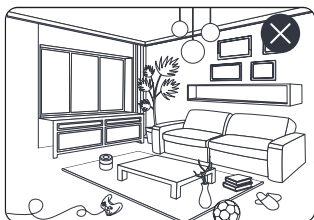

- Не используйте устройство в зонах с повышенной влажностью во избежание его повреждения.

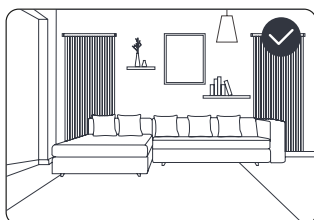
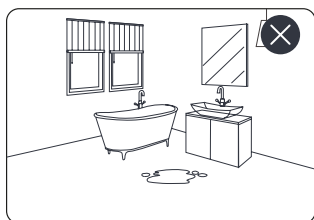

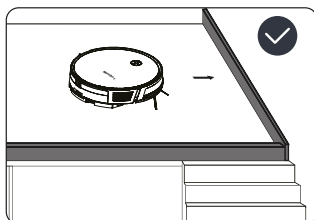
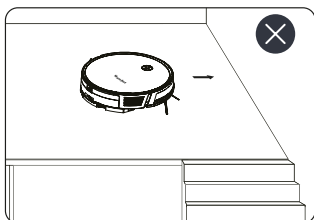

- Обозначьте запретную зону или установите заборы на лестнице или в других местах, где есть риск падения устройства с высоты, так как датчики защиты от падения могут не сработать.





Управление

Включение устройства

- Для включения устройства нажмите и удерживайте в течение 3 секунд кнопку  — световой индикатор загорится темно-синим цветом, пылесос-робот перейдет в режим ожидания.
- Для выключения устройства, когда оно находится в режиме ожидания, нажмите кнопку  и удерживайте 5 секунд. Обратите внимание, что устройство не может быть выключено, пока оно заряжается.

Автоматическая уборка

Нажмите кнопку  на устройстве, кнопку  на пульте ДУ или кнопку старта в приложении. Устройство автоматически спланирует маршрут уборки согласно сгенерированной карте помещения.

Произвольная уборка

Выберите режим произвольной уборки в приложении / нажимая кнопку  на пульте ДУ. Рекомендуется использовать режим произвольной уборки в одной комнате, закрыв при этом дверь.





Уборка по краю помещения

Выберите режим уборки по краю в приложении / нажимая кнопку  на пульте ДУ. Устройство начнет уборку и будет двигаться вдоль стен.



Режим ручного управления

Нажмите на кнопки навигации в приложении или на пульте ДУ для управления пылесосом-роботом вручную.

Уборка по графику и настройка времени

1. Нажмите кнопку  на пульте ДУ, чтобы перейти в режим настройки расписания, или кнопку , чтобы перейти в режим установки времени.
2. При помощи клавиш навигации установите расписание для уборки или местное время.
3. Повторно нажмите кнопку  или  для подтверждения настроек.

Пауза

- Для того, чтобы поставить устройство на паузу во время уборки или сменить режим, нажмите на кнопку  на корпусе устройства или  на пульте ДУ.
- Нажмите на те же кнопки еще раз, чтобы устройство возобновило работу.

Спящий режим

Если устройство не используется более 10 минут, оно переходит в спящий режим. Нажмите на любую кнопку для выхода из спящего режима. Устройство не может перейти в спящий режим, пока находится на зарядке.

Примечание: если время сна превысит 12 часов, устройство автоматически выключится.

Влажная уборка

1. Поднимите заглушку отверстия для воды, залейте в резервуар чистую воду и плотно закройте заглушку.

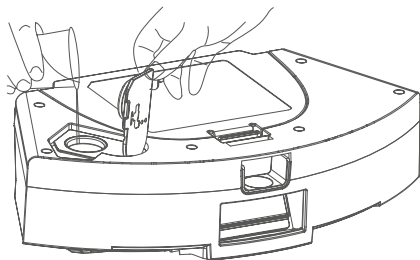

2. Зафиксируйте микрофибру на креплении и присоедините крепление к нижней части резервуара для воды.

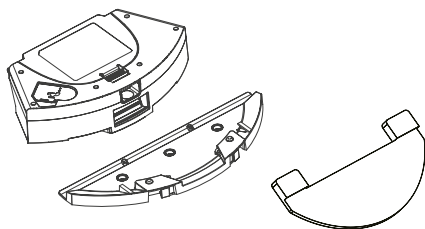

3. Установите комбинированный отсек в корпус пылесоса-робота.

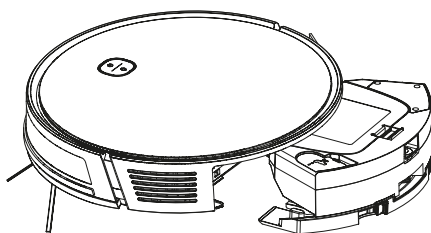

Внимание!

- Не наполняйте резервуар грязной водой, легковоспламеняющимися жидкостями, а также жидкостями, которые могут вызвать его коррозию.
- Не проливайте жидкости на устройство. Если вода попала внутрь, отключите его от источника питания и выключите, после чего обратитесь в авторизованный сервисный центр.
- Всегда отсоединяйте резервуар для воды от устройства, прежде чем наполнять его водой.
- Не используйте функцию влажной уборки в помещениях с коврами.

Настройка Wi-Fi

Перед настройкой подключения обратите внимание на следующие требования:

1. Ваша сеть Wi-Fi должна поддерживать частотный диапазон 2,4 ГГц либо иметь двухдиапазонную точку доступа. Устройство не поддерживает диапазон 5 ГГц.
2. Ваша сеть должна поддерживать стандарт 802.11b/g/n и протокол IPv4.
3. Не используйте виртуальную частную сеть (VPN) для подключения.
4. Убедитесь в правильности ввода пароля при подключении к сети.
5. Для подключения к Wi-Fi устройство должно быть включено и либо полностью заряжено, либо подсоединено к зарядной станции.
6. Убедитесь, что устройство, Wi-Fi роутер и смартфон находятся как можно ближе друг к другу.

При подключении следуйте голосовым подсказкам.

Состояния индикатора при подключении к Wi-Fi:

- Медленно мигает синим цветом: ожидание подключения.
- Быстро мигает синим цветом: в процессе подключения.
- Горит синим цветом: подключен.
- Гаснет: не настроен или выключен.

Установка приложения

Чтобы скачать приложение «Houself» для управления устройством через смартфон, отсканируйте QR-код ниже:



Следуйте инструкциям в приложении для подключения к устройству и управления его функциями.

Чистка и уход

Очистка боковых щеток

- Боковые щетки могут согнуться или повредиться после использования в течение длительного периода времени. Снимите боковые щетки и очистите их при помощи щетки для чистки, поставляющейся в комплекте, или при помощи мягкой ткани. В случае чрезмерной деформации, препятствующей работе устройства, замените сломанные боковые щетки на новые.
- Восстановление изначальной формы деформированных боковых щеток возможно при помощи горячей воды. Поместите поврежденные щетки в горячую воду на 10 минут. Соблюдайте аккуратность, чтобы не ошпариться.

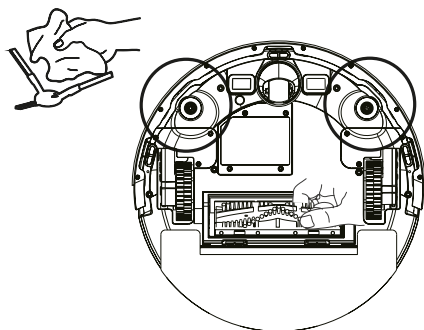

Очистка комбинированного отсека

1. Отсоедините комбинированный отсек, зажав кнопку извлечения и потянув отсек на себя.

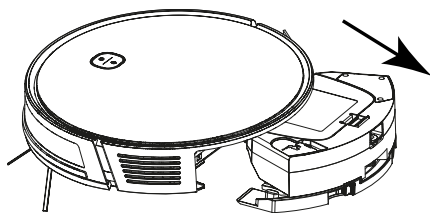

2. Откройте заглушку резервуара для воды и опустошите его, затем откройте крышку пылесборника и очистите его от пыли и грязи.

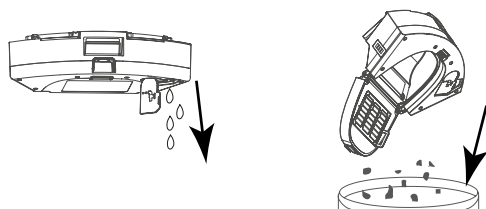

3. Отсоедините микрофибру от крепления. Снимите фильтр предварительной очистки, потянув его за крючки, достаньте поролоновый фильтр и HEPA-фильтр.

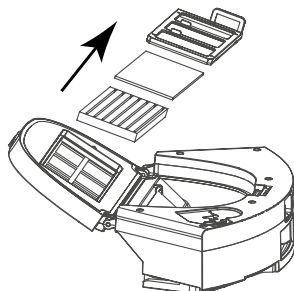

4. Промойте фильтр предварительной очистки, поролоновый фильтр, микрофибру и пылесборник чистой водой, а затем тщательно высушите. HEPA-фильтр не предназначен для очистки водой, воспользуйтесь щеткой.

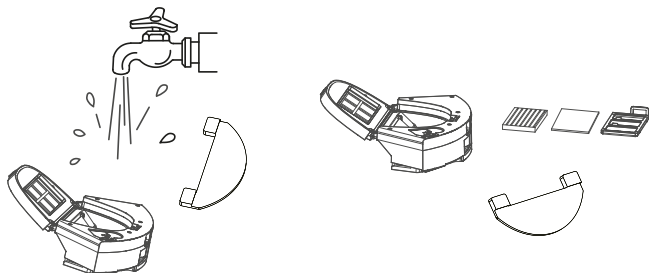

5. Тщательно высушите пылесборник, фильтр предварительной очистки, поролоновый фильтр и микрофибру. Не используйте обогреватели/фены для просушки фильтров и пылесборника. Не оставляйте HEPA-фильтр под воздействием прямых солнечных лучей.
6. Установите HEPA-фильтр, поролоновый фильтр и фильтр предварительной очистки на комбинированный отсек и поместите его обратно в корпус устройства. Перед установкой убедитесь, что фильтры полностью высохли.

Очистка щетки-валика

1. Отсоедините крышку отсека щетки, зажав кнопку извлечения, и достаньте щетку-валик из корпуса.

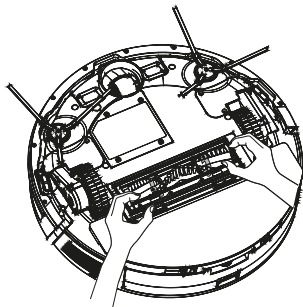

- Очистите щетку-валик при помощи входящего в комплект чистящего инструмента, как показано на рисунке.

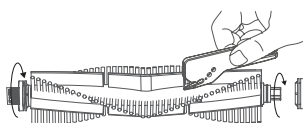
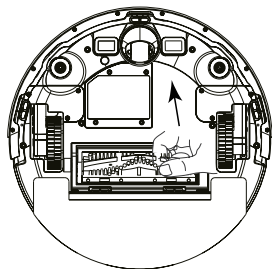

Очистка иных элементов устройства

- Протрите сенсоры, датчики падения, бампер, контактные площадки устройства и контактные гнезда базы зарядки сухой мягкой тканью.

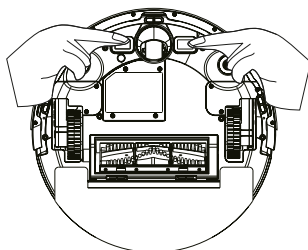
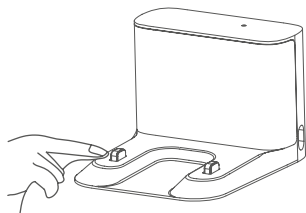

- Извлеките всенаправленное колесо из корпуса устройства, очистите его от загрязнений, ворса и возможных инородных тел и установите обратно в корпус.
- Протрите сухой мягкой тканью колеса устройства, прокручивая их вручную.

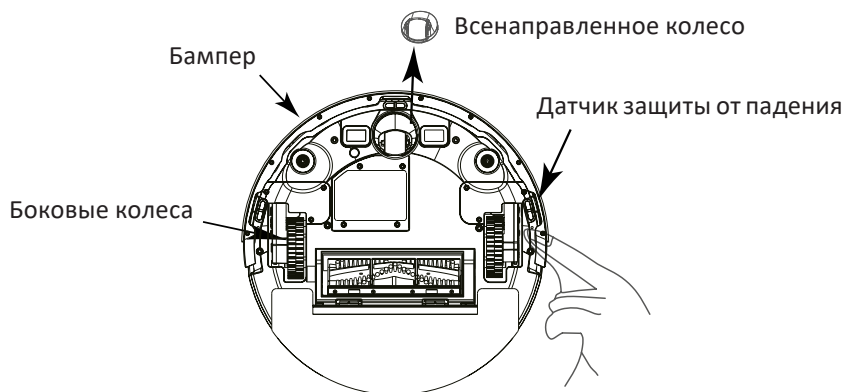

Примечание: не используйте влажную ткань для очистки сенсоров, датчиков падения, бампера, боковых колес, контактных площадок устройства и контактные гнезда базы зарядки, а также любых элементов устройства, содержащих электронные компоненты.

Замена аккумулятора

Внимание! Замена аккумулятора должна производиться только квалифицированным специалистом.

Чтобы снять аккумулятор, выключите устройство и отвинтите четыре винта на его нижней крышке с помощью отвертки. Снимите крышку батарейного отсека, отсоедините электрические провода и извлеките аккумулятор.

Технические характеристики

- Модель: MC-700.
- Торговая марка: DEXP.
- Параметры питания:
 - Вход: 100–240 В ~ 50/60 Гц.
 - Выход: 19 В = 0,6 А.
- Тип аккумулятора: Li-ion.
- Емкость аккумулятора: 2600 мА·ч.
- Емкость пылесборника: 340 мл.
- Объем резервуара для воды: 250 мл.
- Время работы без подзарядки: до 140 мин.
- Время полной зарядки устройства: 360 мин.
- Высота преодоления порога: 2 см.
- Мощность всасывания: 2700 Па.
- Уровень шума: 70 дБ.
- Вес устройства: 2,8 кг.
- Wi-Fi:
 - Стандарт беспроводной связи: IEEE 802.11 b/g/n.
 - Частотный диапазон: 2412–2472 МГц.
 - Максимальная мощность передатчика: 62,09 мВт.
- Bluetooth:
 - Стандарт беспроводной связи: IEEE 802.15.
 - Частотный диапазон: 2402–2480 МГц.
 - Максимальная мощность передатчика: 5,96 мВт.
- Тип крепления шнура питания: X.
- Степень защиты устройств от влаги и пыли: IP20.
- Класс защиты от поражения эл. током (устройство): III.
- Класс защиты от поражения эл. током (адаптер): II.
- Область применения: бытовое.

Комплектация

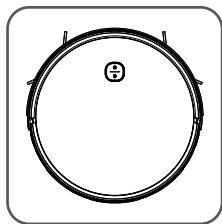

Устройство

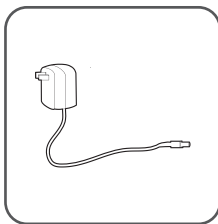

Адаптер питания

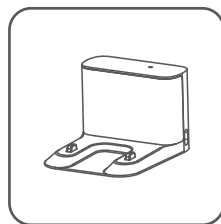

База для зарядки

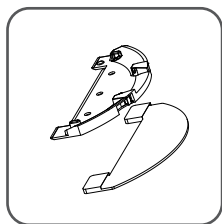

Крепление для
микрофибры

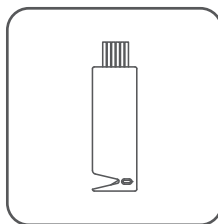

Щетка для чистки
деталей

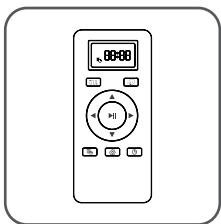

Пульт ДУ

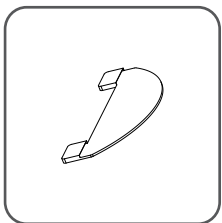

Микрофибра

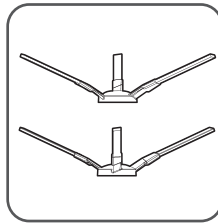

Боковые щетки (4 шт.)

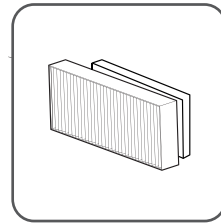

Дополнительный
HEPA-фильтр

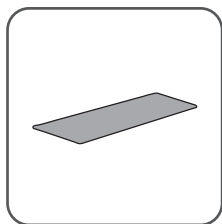

Дополнительный
поролоновый фильтр

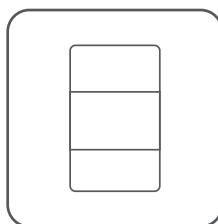

Руководство
по эксплуатации

Возможные проблемы и их решения

Во время эксплуатации устройства Вы можете столкнуться с рядом проблем, перечисленных ниже. Если представленные в таблице решения не дают результата, обратитесь в авторизованный сервисный центр.

Проблема	Возможная причина и решение
Устройство не заряжается.	Неплотное подключение устройства к зарядной станции. Проверьте подключение устройства.
	Устройство подключено к станции, но станция отсоединена от сети. Это может привести к разрядке устройства. Проверьте подключение зарядной станции к сети.
Устройство не начинает работу.	Устройство выключено или разряжено. Убедитесь, что устройство включено и аккумулятор заряжен.
	Сигнал пульта ДУ не распознается устройством. <ul style="list-style-type: none"> • Смените батареи в пульте ДУ. • Избегайте использования устройства вблизи других устройств, генерирующих инфракрасное излучение. • Активируйте устройство с помощью приложения.
Устройство застряло во время уборки.	На полу присутствуют инородные объекты, мешающие проезду устройства. Устройство автоматически пробует все возможные варианты объезда препятствия. В случае, если ему не удастся, пожалуйста, переместите устройство вручную.
Устройство возвращается на базу, не закончив уборку.	Низкий уровень заряда батареи. Устройство активирует функцию самозарядки и последует к станции.
	Время уборки варьируется от типа покрытия и загрязненности поверхности. Это не является неисправностью.
Устройство не начинает уборку автоматически в заданное время.	Устройство выключено или разряжено. Не выключайте устройство, не отсоединяйте устройство от зарядной станции в режиме ожидания.
	Пылесборник полностью загружен. Присутствуют загрязнения на элементах устройства. Опустошите пылесборник. Очистите боковые щетки, колеса и главную щетку от загрязнений.
Слабая сила всасывания.	Фильтры устройства засорились. Очистите все фильтры устройства.
Устройство неожиданно выключается.	Устройство разряжено. Зарядите робот-пылесос.
	Устройство находится в режиме уборки участка. Смените режим работы / перезагрузите устройство.
Устройство не подключается к Wi-Fi	Сеть роутера 5G недоступна. <ul style="list-style-type: none"> • Убедитесь, что сеть маршрутизатора поддерживает 2,4 ГГц. • Держите маршрутизатор, устройство и смартфон ближе друг к другу, продолжайте подключение согласно инструкциям в приложении.

Пульт ДУ не работает (оптимальное расстояние для работы пульта — 5 м).	Низкий уровень заряда батарейки. Замените батарейки в пульте ДУ.
	Устройство выключено или разряжено. Не выключайте устройство, не отсоединяйте устройство от зарядной станции в режиме ожидания.
	Передатчик пульта ДУ или датчик приема сигнала устройства загрязнен. Очистите загрязнения при помощи сухой ткани.
	Интерференция сигнала от постороннего устройства. Избегайте использования устройства вблизи других устройств, генерирующих инфракрасное излучение.
Аномальная траектория движения пылесоса-робота	Посторонние предметы препятствуют движению устройства. Уберите с пола кабели питания других устройств, игрушки, обувь.
	Неполадки в работе системы навигации. <ul style="list-style-type: none"> • Очистите датчики защиты от падения и бампер устройства мягкой тканью. • Держите колеса пылесоса сухими. • Обновите прошивку устройства до последней версии через приложение.

Рекомендации по очистке и замене комплектующих робота-пылесоса

Деталь	Рекомендованная частота очистки/замены
Боковые щетки	Ежемесячная очистка. Замена каждые 3–6 месяцев.
Щетка-валик	Ежемесячная очистка. Замена каждые 3–6 месяцев.
Комбинированный отсек	Очистка после каждой уборки.
Фильтр HEPA	Очистка каждые 2–3 уборки. Замена каждые 3–6 месяцев.
Фильтр предварительной очистки	Очистка каждые 2–3 уборки. Замена каждые 3–6 месяцев.
Поролоновый фильтр	Очистка каждые 2–3 уборки. Замена каждые 3–6 месяцев.
Микрофибра	Очистка после каждой уборки. Замена каждые 6–12 месяцев.
Всенаправленное колесо	Ежемесячная очистка.
Датчики падения	Ежемесячная очистка.
Бампер	Ежемесячная очистка.
Разъем зарядки	Ежемесячная очистка.

Правила и условия монтажа, хранения, перевозки (транспортировки), реализации и утилизации

- Устройство не требует какого-либо монтажа или постоянной фиксации.
- Хранение устройства должно производиться в упаковке в отапливаемых помещениях у изготовителя и потребителя при температуре воздуха от 5 °С до 40 °С и относительной влажности воздуха не более 80%. В помещениях не должно быть агрессивных примесей (паров кислот, щелочей), вызывающих коррозию.
- Перевозка устройства должна осуществляться в сухой среде.
- Устройство требует бережного обращения, оберегайте его от воздействия пыли, грязи, ударов, влаги, огня и т.д.
- Реализация устройства должна производиться в соответствии с местным законодательством.
- После окончания срока службы изделия его нельзя выбрасывать вместе с обычным бытовым мусором. Вместо этого оно подлежит сдаче на утилизацию в соответствующий пункт приема электрического и электронного оборудования для последующей переработки и утилизации в соответствии с федеральным или местным законодательством. Обеспечивая правильную утилизацию данного продукта, Вы помогаете сберечь природные ресурсы и предотвращаете ущерб для окружающей среды и здоровья людей, который возможен в случае ненадлежащего обращения. Более подробную информацию о пунктах приема и утилизации данного продукта можно получить в местных муниципальных органах или на предприятии по вывозу бытового мусора.
- При обнаружении неисправности устройства следует немедленно обратиться в авторизованный сервисный центр или утилизировать устройство.

Дополнительная информация

Manufacturer: Huizhou Free Dynamics Intelligent Technology Limited.
No. 86, West Hechang 7 Road, Zhongkai Hi-tech Zone, Huizhou City, Guangdong Province, P.R. China.

Изготовитель: Хуэйчжоу Фри Дайнемикс Интеллидженд Тэкнолоджи Лимитед.
№86, зап. шоссе Хэчан 7, зона высоких технологий Чжункай, г. Хуэйчжоу, пров. Гуандун, Китай.

Сделано в Китае.

Импортер в России / уполномоченное изготовителем лицо: ООО «Атлас».
690068, Россия, Приморский край, г. Владивосток, проспект 100-летия Владивостока, дом 155, корпус 3, офис 5.

Адрес электронной почты: atlas.llc@mail.dlogistix.com

Товар соответствует требованиям ТР ТС (ЕАЭС).

Спецификации, информация о продукте и его внешний вид могут быть изменены без предварительного уведомления пользователя в целях улучшения качества.



Товар изготовлен (мм.гггг) / Тауар жасалған күні (аа.жжжж): _____ V.1

Гарантийный талон

SN/IMEI: _____

Дата постановки на гарантию: _____

Производитель гарантирует бесперебойную работу устройства в течение всего гарантийного срока, а также отсутствие дефектов в материалах и сборке. Гарантийный период исчисляется с момента приобретения изделия и распространяется только на новые продукты.

В гарантийное обслуживание входит бесплатный ремонт или замена элементов, вышедших из строя не по вине потребителя в течение гарантийного срока при условии эксплуатации изделия согласно руководству пользователя. Ремонт или замена элементов производится на территории уполномоченных сервисных центров.

Срок гарантии: 24 мес.

Срок эксплуатации: 36 мес.

Актуальный список сервисных центров по адресу:

<https://www.dns-shop.ru/service-center/>

Гарантийные обязательства и бесплатное сервисное обслуживание не распространяются на перечисленные ниже принадлежности, входящие в комплектность товара, если их замена не связана с разборкой изделия:

- Элементы питания (батарейки) для ПДУ (Пульт дистанционного управления).
- Соединительные кабели, антенны и переходники для них, наушники, микрофоны, устройства «HANDS-FREE»; носители информации различных типов, программное обеспечение (ПО) и драйверы, поставляемые в комплекте (включая, но не ограничиваясь ПО, предустановленным на накопитель на жестких магнитных дисках изделия), внешние устройства ввода-вывода и манипуляторы.
- Чехлы, сумки, ремни, шнуры для переноски, монтажные приспособления, инструменты, документацию, прилагаемую к изделию.
- Расходные материалы и детали, подвергающиеся естественному износу.



Производитель не несет гарантийных обязательств в следующих случаях:

- Истек Гарантийный срок.
- Если изделие, предназначенное для личных (бытовых, семейных) нужд, использовалось для осуществления предпринимательской деятельности, а также в иных целях, не соответствующих его прямому назначению.
- Производитель не несет ответственности за возможный материальный, моральный и иной вред, понесенный владельцем изделия и/или третьими лицами, вследствие нарушения требований руководства пользователя при использовании, несоблюдения рекомендаций по установке и обслуживанию изделия, правил подключения (короткие замыкания, возникшие также в результате воздействия несоответствующего сетевого напряжения, как на само изделие, так и на изделия, сопряженные с ним), хранении и транспортировки изделия.
- Все случаи механического повреждения: сколы, трещины, деформации, следы ударов, вмятины, замятия и др., полученные в процессе эксплуатации изделия.
- Имеются следы сторонней модификации, несанкционированного ремонта лицами, не уполномоченными для проведения таких работ. Если дефект вызван изменением конструкции или схемы изделия, подключением внешних устройств, не предусмотренных Производителем, использованием устройства, не имеющего сертификата соответствия согласно местному законодательству.
- Если дефект изделия вызван действием непреодолимой силы (природных стихий, пожаров, наводнений, землетрясений, бытовых факторов и прочих ситуаций, не зависящих от Производителя), либо действиями третьих лиц, которые Производитель не мог предвидеть.
- Дефект вызван попаданием внутрь изделия посторонних предметов, инородных тел, веществ, жидкостей, насекомых или животных, воздействием агрессивных сред, высокой влажности, высоких температур, которые привели к полному или частичному выходу из строя изделия.
- Отсутствует или не соответствует идентификация изделия (серийный номер). Если повреждения (недостатки) вызваны воздействием вредоносного программного обеспечения; установкой, сменой или удалением паролей (кодов), приведшим к отсутствию доступа к программным ресурсам изделия, без возможности их сброса/восстановления, ввиду отсутствия предоставления данной услуги поставщиком ПО.
- Если дефекты работы вызваны несоответствием стандартам или техническим регламентам питающих, кабельных, телекоммуникационных сетей, мощности радиосигнала, в том числе из-за особенностей рельефа и других подобных внешних факторов, использования изделия на границе или вне зоны действия сети.
- Если повреждения вызваны использованием нестандартных (неоригинальных) и/или некачественных (поврежденных) расходных материалов, принадлежностей, запасных частей, элементов питания, носителей информации различных типов (включая CD, DVD диски, карты памяти, SIM-карты, картриджи).
- Если недостатки вызваны получением, установкой и использованием несовместимого контента (мелодии, графика, видео и другие файлы, приложения Java и подобные им программы).
- На ущерб, причиненный другому оборудованию, работающему в сопряжении с данным изделием.



