

EN The word "dreame" is the abbreviation of Dreame Technology Co., Ltd. and its subsidiaries in China. It is the transliteration of the company's Chinese name "追觅", which means striving for excellence in every endeavor and reflects the company's vision of continuous pursuit, exploration and search in technology.

KR 스마트 홈 청소 가전기기 분야의 글로벌 선도기업 "dreame" 는 Dreame Technology Co., Ltd. 의 약자로, 기술에 대한 지속적인 개발과 탐색에 대한 회사의 비전을 반영하는 "追觅" 를 음역한 것입니다.

RU Слово "dreame" является аббревиатурой компании Dreame Technology Co., Ltd. и ее дочерних предприятий в Китае. Это транслитерация китайского названия компании "追觅", которое означает стремление к совершенству в каждом начинании и отражает видение компании - постоянное стремление, исследование и поиск в области технологий..

TH คำว่า "dreame" เป็นคำย่อของ Dreame Technology Co., Ltd. และบริษัทสาขาในจีน เป็นคำทับศัพท์ของชื่อบริษัทในภาษาจีนว่า "追觅" ซึ่งหมายถึงการมุ่งมั่นสู่ความเป็นเลิศในทุกด้าน และสะท้อนถึงวิสัยทัศน์ของบริษัทในการแสวงหา สัจจริง และค้นหาเทคโนโลยีอย่างต่อเนื่อง

TW "dreame" 一詞是追覓科技有限公司及其在中國的子公司的簡稱。是公司中文名稱“追覓”的音譯，寓意為持續地精益求精，顯現了公司在技術上不斷追求、探索和求新的願景。

VI Từ "dreame" là tên viết tắt của Dreame Technology Co., Ltd. và các công ty con tại Trung Quốc. Từ "dreame" là phiên âm tên tiếng Trung "追觅" của công ty, mang ý nghĩa phấn đấu đạt trình độ xuất sắc trong mọi nỗ lực và phản ánh tầm nhìn của công ty trong việc không ngừng theo đuổi, khám phá và tìm tòi công nghệ.



For more support, contact us via <https://global.dreametech.com>

Manufactured by: Dreame Trading (Tianjin) Co., Ltd.

Made in China



RAW4-EU-A01

Water Hookup Kit for Auto Refilling and Draining Installation Guide

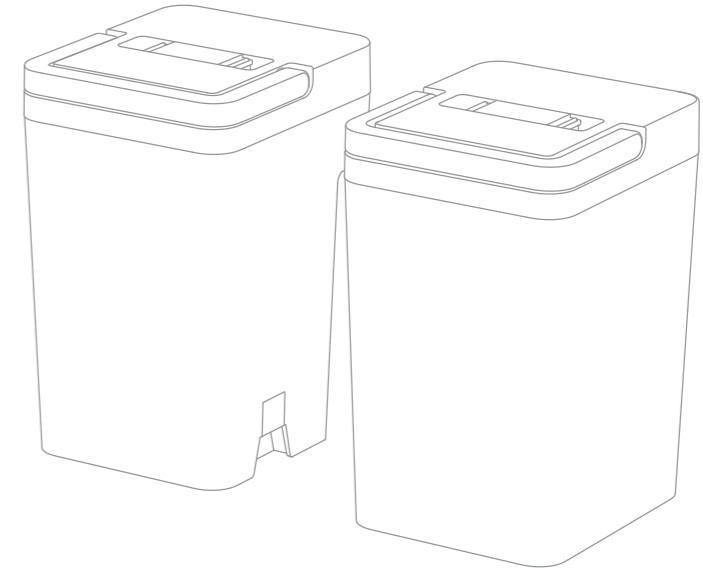

The illustrations in this manual are for reference only.
Please refer to the actual product.

DREAME



SCAN THE QR CODE
TO GET THE
STEP-BY-STEP INSTRUCTIONS

EN	Installation Guide	001
KR	설치 가이드	027
RU	Руководство по установке	053
TH	คู่มือการติดตั้ง	079
TW	安裝指南	105
VI	Hướng dẫn lắp đặt	131

WARNING

To avoid electric shock, fire or injury caused by improper use of the appliance, please read the user manual carefully before using the appliance and keep it for future reference.

Usage Restrictions

- It is recommended that the water hookup kit be installed by professional personnel. On-site installation is provided in Taiwan and Southeast Asia, please check with our local distributor for the availability of such onsite installation service in advance. Any loss caused by non-professional installation will be borne by the user.
- The input terminals of the water hookup kit can only be connected to the designated DC power supply output terminals of the base station.
- This product should not be used by children younger than 8 years old nor persons with physical, sensory, intellectual deficiencies, or limited experience or knowledge without the supervision of a parent or guardian to ensure safe operation and to avoid any risks. Cleaning and maintenance shall not be performed by children without supervision.
- Use only with compatible base station. This product is for floor cleaning in a home environment only. Do not use it outdoors, on non-floor surfaces, or in a commercial or industrial setting.
- The water hookup kit should be connected to the water source using the new pipe assembly included in the package. Do not reuse old pipe assembly.

Usage Restrictions

- Before disassembling or installing the water hookup kit and its accessories, make sure that both the water hookup kit and the base station are not connected to the power supply.
- Add only water and the official cleaning solution, no other cleaning solutions (such as alcohol, disinfectant, etc.) are allowed to be added. Keep the cleaning solution out of reach of children.
- Children shall not play with the water hookup kit or its accessories. Please keep the disassembled package properly and do not allow children to touch or swallow it.
- Please do not disassemble, repair or modify the water hookup kit, if anything, please contact the after-sales service team.
- Please do not use unofficial or damaged solenoid valve wire, otherwise it may lead to smoke, heat, fire and other dangerous situations. If the solenoid valve wire is damaged, please stop using it immediately and contact the after-sales service team in time.
- When the water hookup kit needs to be transported, please empty the water hookup kit and it is recommended to use the original packaging.
- Please use the water hookup kit in accordance with the instructions in the manual, any loss and injury caused by improper use shall be borne by the user.
- Pre-delivery inspection may leave residual water, please rest assured that it is safe to use.

Product Overview

Packing List

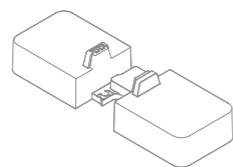
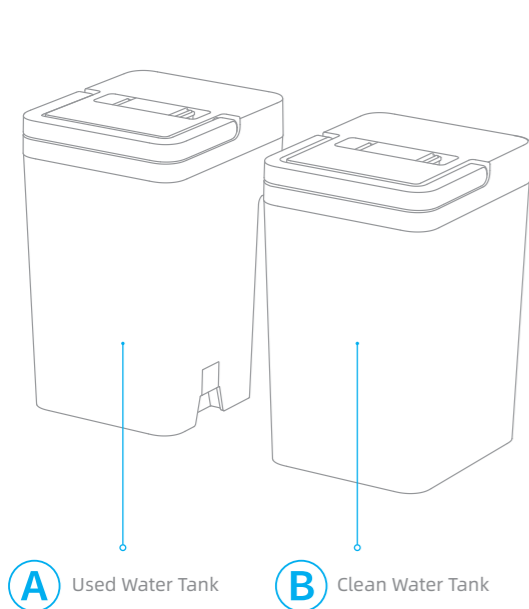

C Fixing Base



D Clean Water Pipe Adapter Assembly



E Used Water Pipe Adapter Assembly

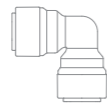

F 1/4" Elbow (thin)

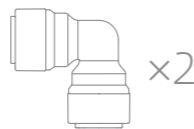

G 3/8" Elbow (thick)

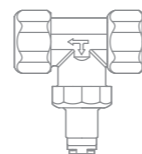

H 3-Way Diverter Valve (G1/2)

Product Overview

Packing List

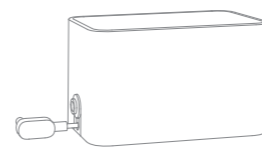

I Controller Assembly (Solenoid Valve Connector)



J 1/4" Connection Locking Clip (small)



K 3/8" Connection Locking Clip (big)



L Pipe Fixing Clip

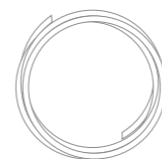

M 3/8" Used Water Pipe (thick)

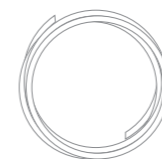

N 1/4" White Clean Water Pipe (thin)

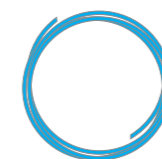

O 1/4" Blue Clean Water Pipe (thin)



P Spiral Cable Wrap



Q Wire Organizer

Product Overview

Clean Water Tank & Used Water Tank

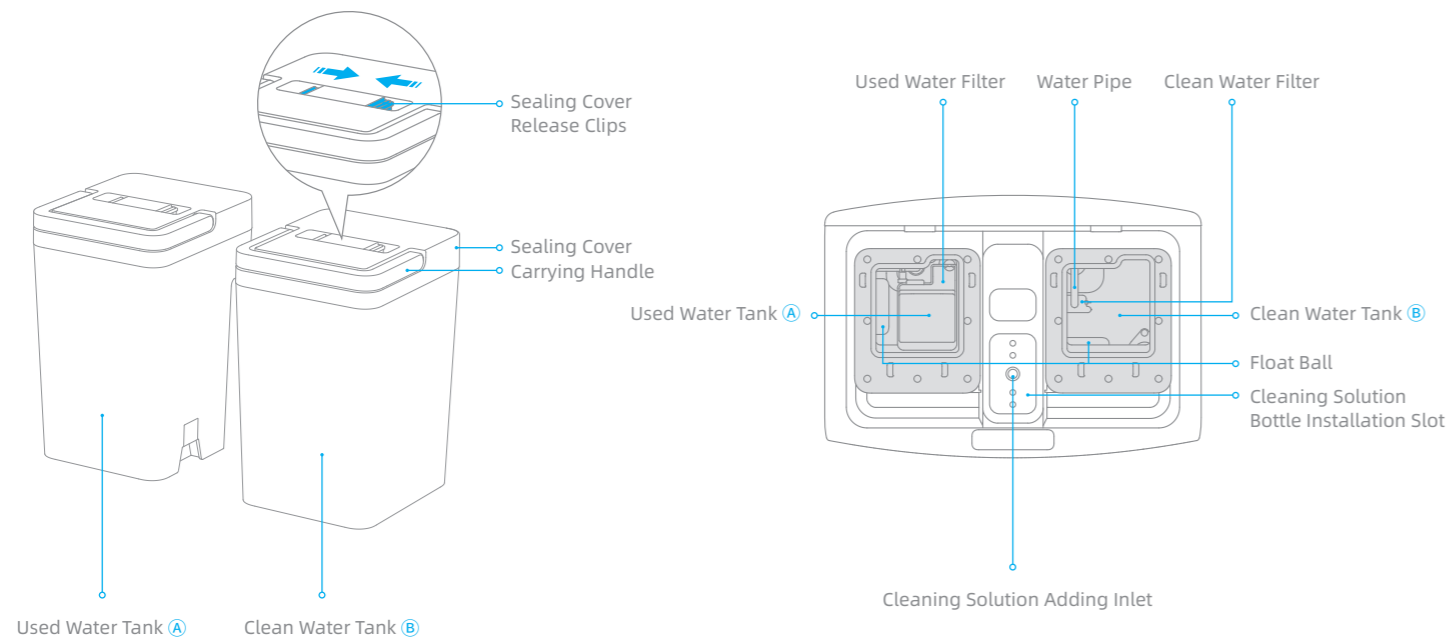

Product Overview

Completed Installation

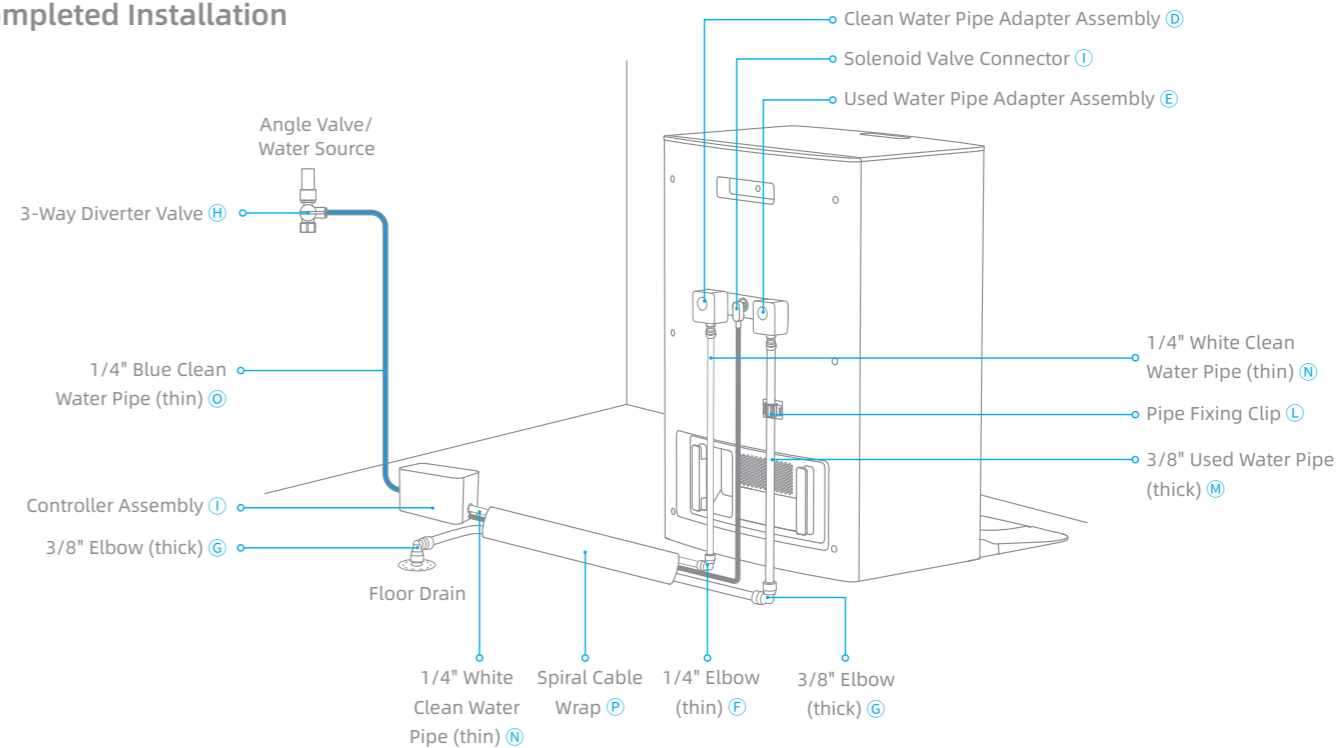

Note:

The illustrations in this manual are for reference only. Please refer to the actual installation situation.

Installation Precautions

- The size of the 3-way diverter valve in the package is G1/2. If the size does not match, please purchase a suitable adapter separately.
- Use a water pressure gauge to measure the water pressure and confirm that it is between 0.14 MPa and 1 MPa.
- Close the main water valve in your home before installation and make sure all the water in the pipes has been drained.
- Do not connect the water hookup kit to a hot water source.
- Before installation, please unplug the base station and make sure the base station is not connected to the power supply.

Location Requirements

- Installation location needs to avoid direct sunlight and water.
- The location is recommended to be close to the water source and floor drain.
- It is recommended that the distance between the base station and the socket be within 1.5 m.
- Remove any objects that are closer than 1.5 m from the front and 5 cm from either side of the base station.
- There should be no threshold higher than 2 cm near the installation area. (If the threshold height is 2-3.5 cm, the official threshold ramp needs to be purchased separately)
- Place the base station in a location with a good 2.4 GHz Wi-Fi signal.

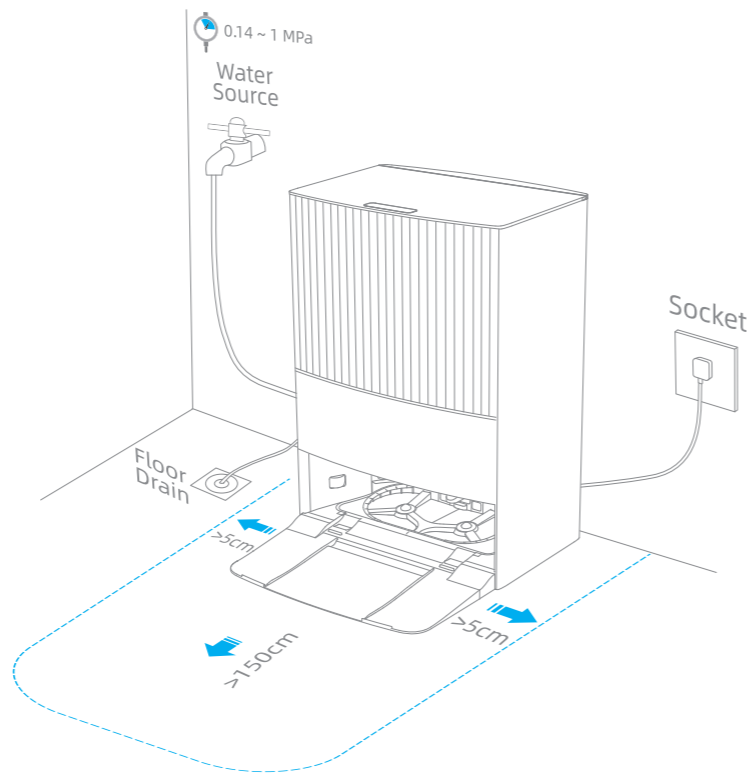

Necessary Tools (not supplied)



Flat Screwdriver



Teflon Tape

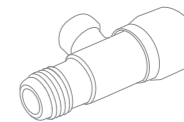

Angle Valve



Screwdriver

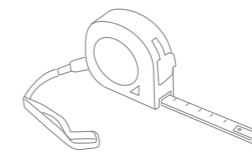

Tape Measure

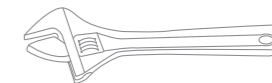

Monkey Wrench

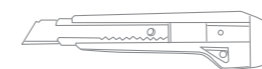

Knife

Installation Instruction

1 Install the Fixing Base

1. Open the upper cover, take out the clean water tank, used water tank and the cover of storage bin.



2. Remove the 2 fixing screws by a screwdriver and take out the storage bin.

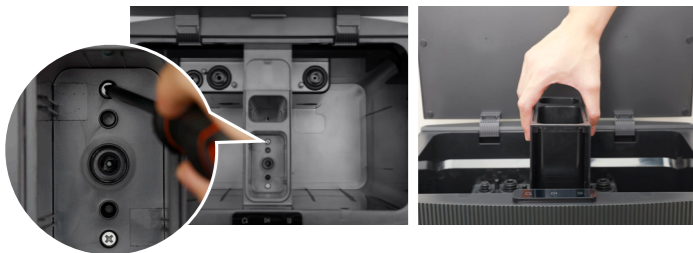

3. Pull out plug a1 and a2, store the parts properly.

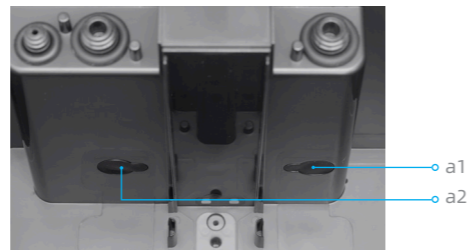

▶ Step 1-2

4. Place the Fixing Base ④ at the bottom.

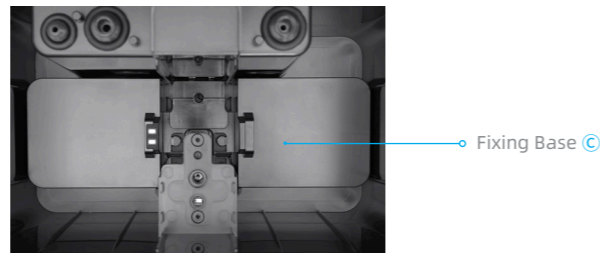

Installation Instruction

5. Align the storage bin with the internal structure, install it slowly downward and make sure its top side is flush with the internal structure.

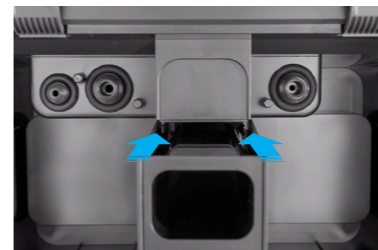

6. Tighten the 2 fixing screws by a screwdriver.

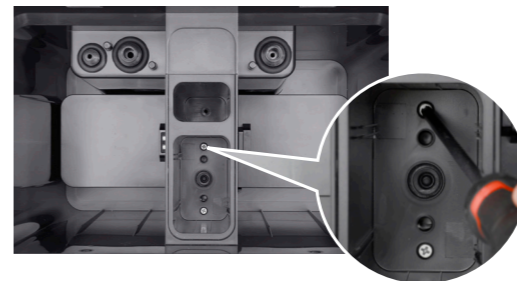

7. Place the Floor Cleaner into the slot of cleaning solution.



8. Reinstall the cover of storage bin.



Installation Instruction

2 Install the Clean/Used Water Tank

Push the **A** and **B** downward into place and ensure that they are well attached.

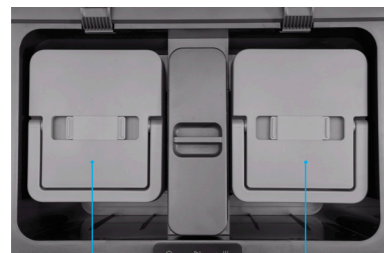

Used Water Tank **A**

Clean Water Tank **B**

3 Assemble the Clean/Used Water Pipe Adapter Assembly

1. Open the back cover on the base station with a flathead screwdriver. Store the cover properly.



▶ Step 3

Installation Instruction

2. Tighten the 2 fixing screws by a screwdriver to fix the water hookup kit to the base station.

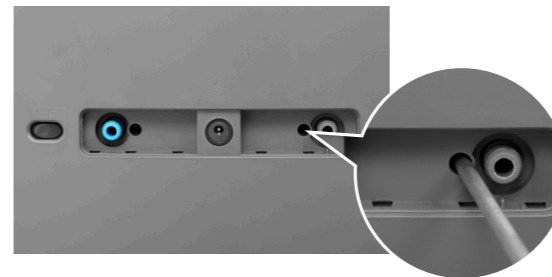

Note:

Ensure that the water hookup kit is well attached and cannot be removed from the base station to avoid the risk of water leakage.

3. Wiping water on the O-ring helps to install **D** and **E**.

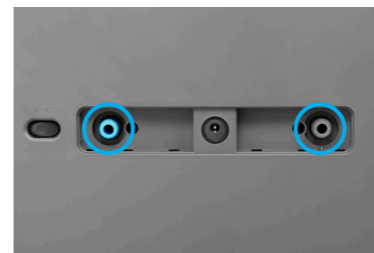

4. Install the **D** and **E** until they click into place.

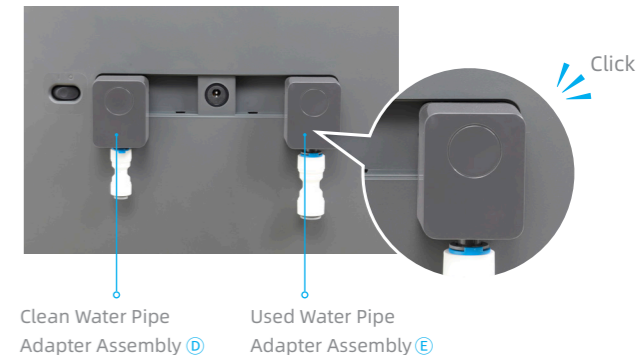

Clean Water Pipe Adapter Assembly **D**

Used Water Pipe Adapter Assembly **E**

Click

Note:

- Make sure the **D** and **E** are installed securely in place and cannot be pulled out.
- The round button on the parts is the release button, do not press it during installation.

Installation Instruction

4 Connect the Used Water Pipe

Note:

In order to keep the pipes tidy, use a knife to cut out the appropriate length of the water pipes before installation.



▶ Step 4-5

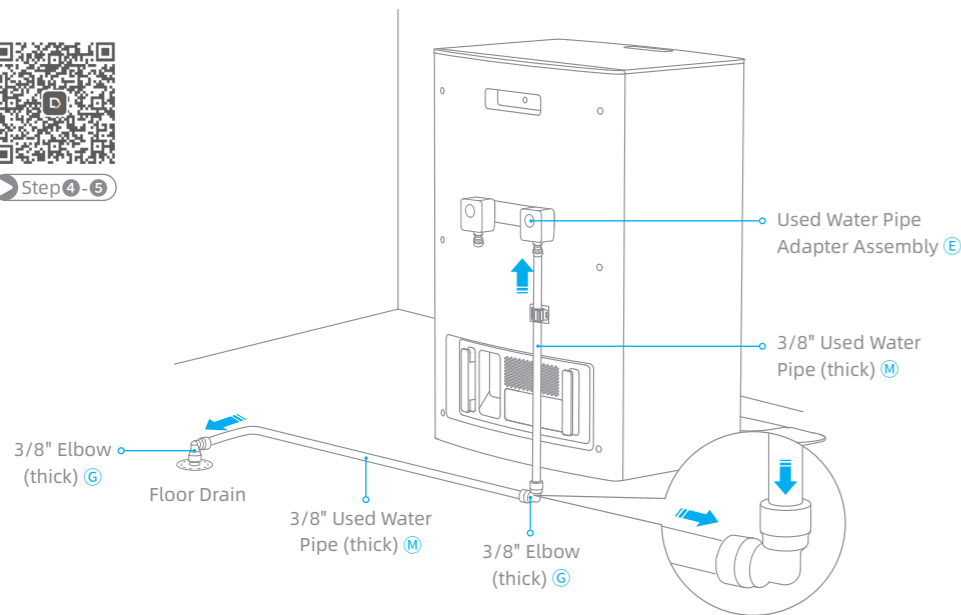

How to Disassemble a Water Pipe

Hold the snap ring and pull out the water pipe forcefully.

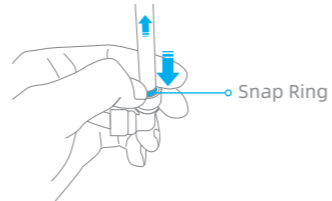

For other installation methods, please refer to the following figures:

① Fixed to the Wall Drain

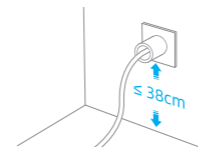

② 3-Way Floor Drain Joint

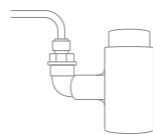

Note:

This part needs to be purchased separately.

Installation Instruction

5 Connect the Clean Water Pipe and Controller Assembly

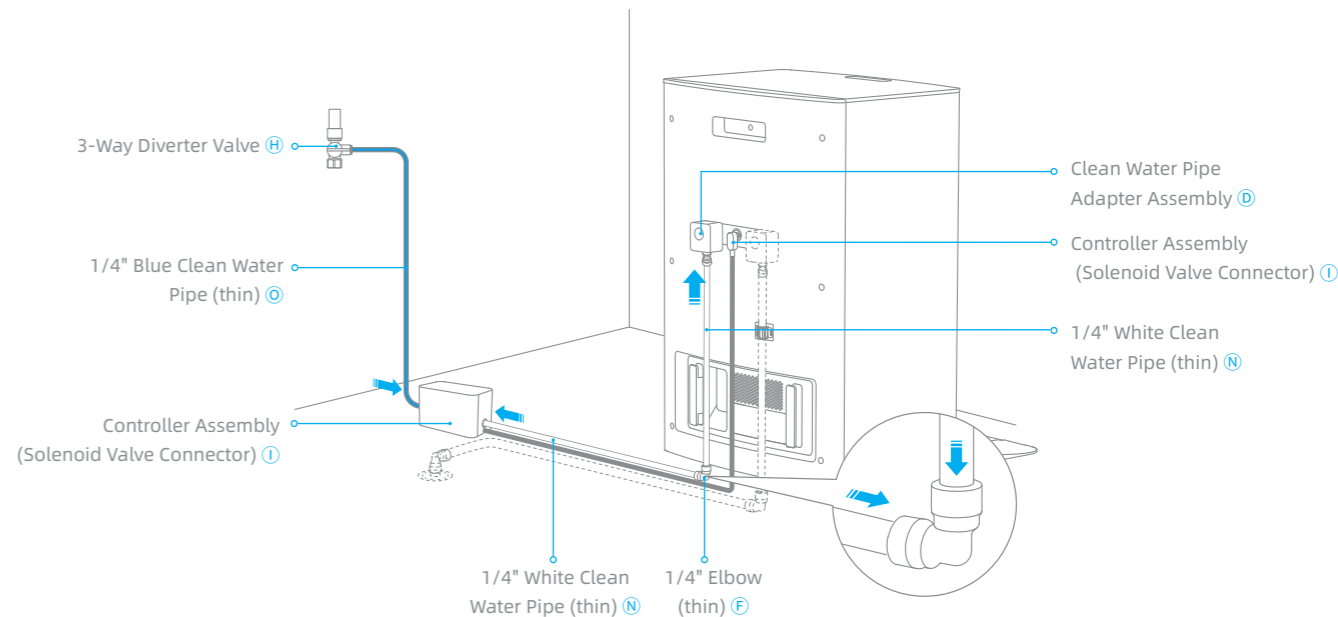

Installation Instruction

6 Install the 3-way Diverter Valve

Note:

- Close the main water valve in your home before installation and make sure all the water in the pipes has been drained.
- Check whether the sealing ring is in place before installation. If not, all the butted male thread fittings need to be firmly wrapped with Teflon tape 6-9 turns in the direction of screwing to prevent leakage.
- It is recommended to install an angle valve at the water source before installing the 3-way diverter valve.
- Use a monkey wrench to install if necessary.

Completed Installation

Option 1
-With Male Thread Fitting

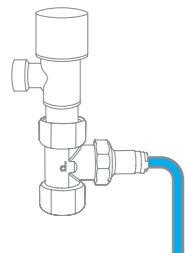

Option 2
-With Female Thread Fitting

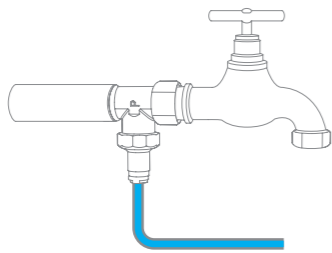

Option 1 - Water Source with Male Thread Fitting

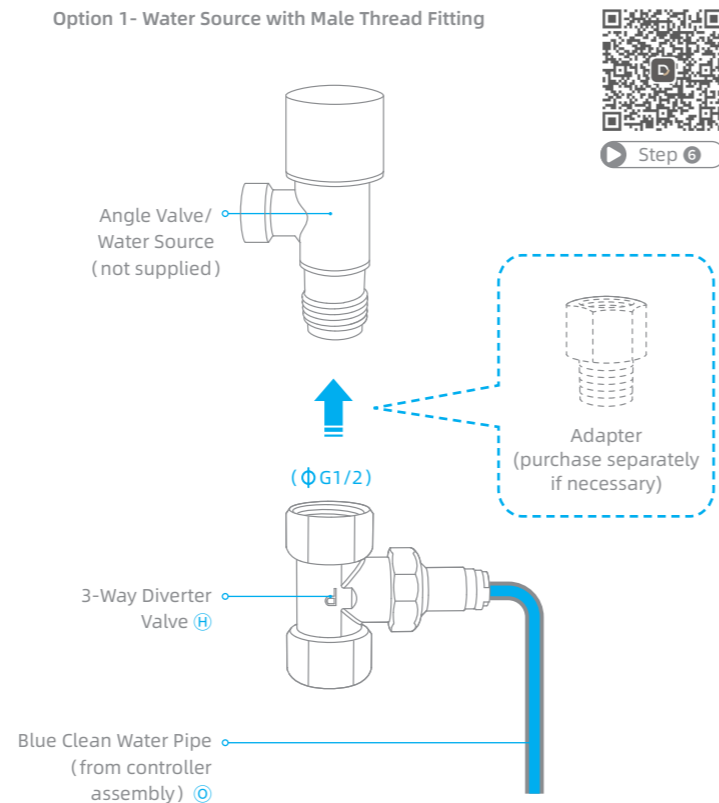

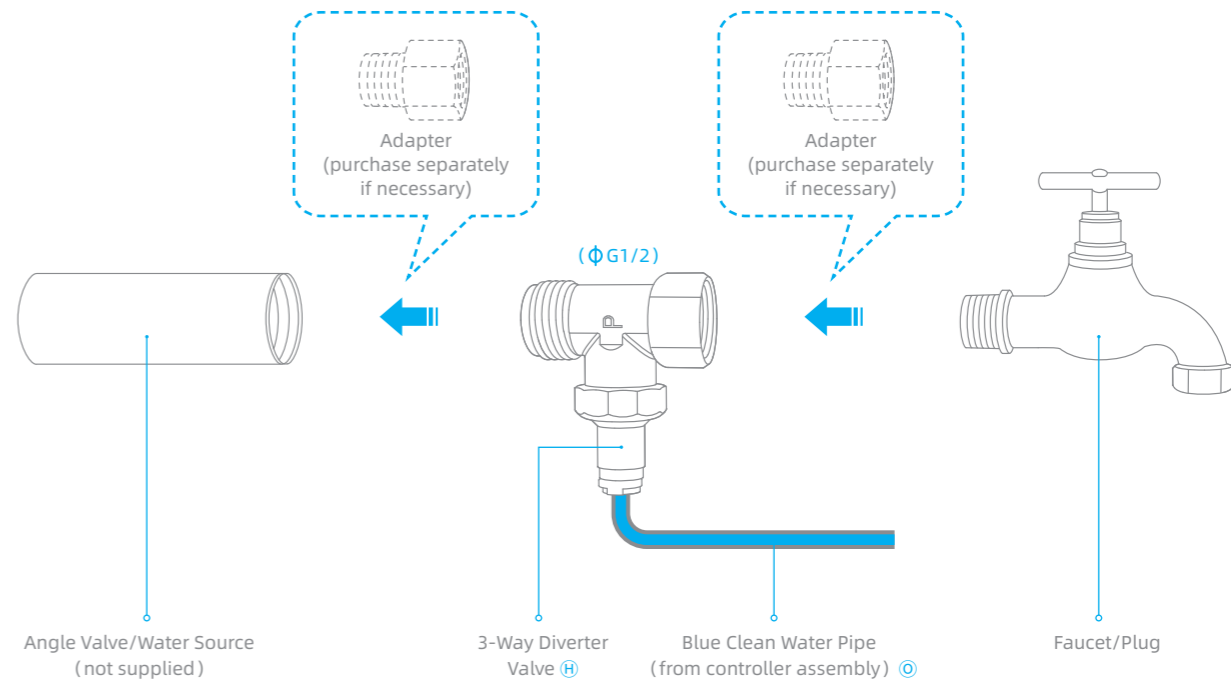

Installation Instruction

Option 2 - Water Source with Female Thread Fitting



Installation Instruction

7 Install the Connection Locking Clip

Install the 1/4" connection locking clip  in position ① - ⑥ .
Install the 3/8" connection locking clip  in position ⑦ - ⑪ .

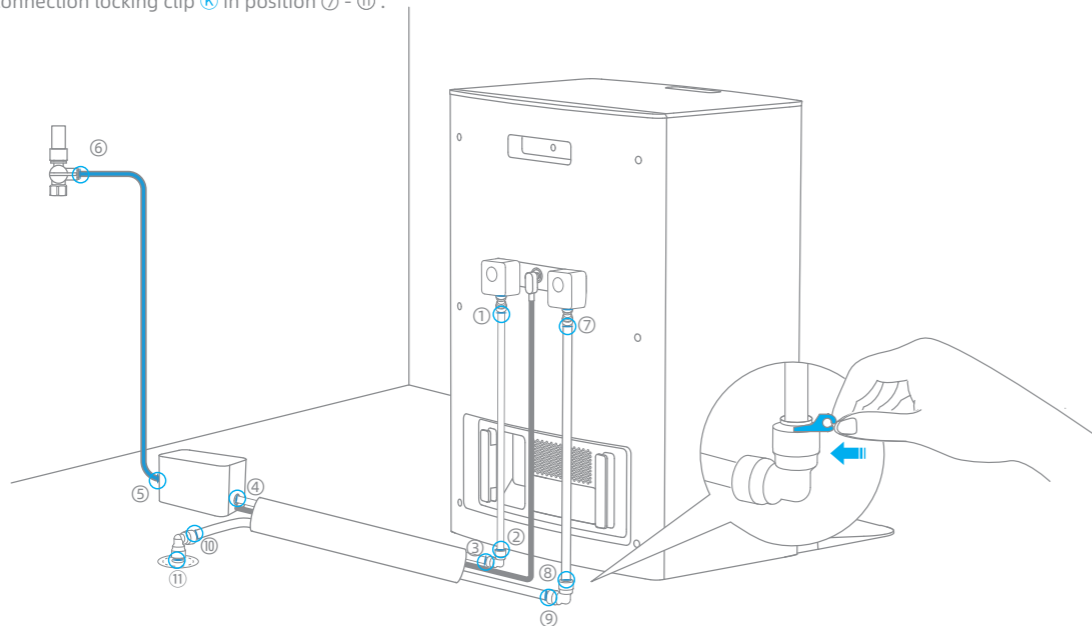

Note: Before installation, make sure the water pipe is fully inserted and cannot be pulled out.

Installation Instruction

8 Tidy Up the Water Pipes and Wire

1. Clamp the water pipes and wire with wire organizer  .



2. Thread the bottom of the wire organizer  into the spiral cable wrap  .



3. Pull the wire organizer  backward to wrap the water pipes and wire.

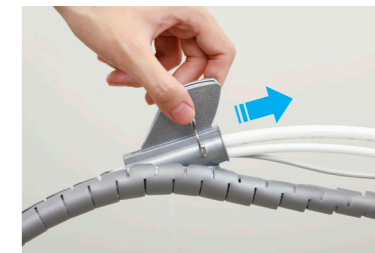

4. Place the controller assembly  with the bottom side down in the proper position.



Test the Device

Test Method

1. Before testing, please power up the base station and then open the main water valve and angle valve at home.
2. Refer to the DreameBot manual to download and set up the App. After the device is installed successfully, a pop-up prompt will appear in the App, please complete the test steps according to the instructions.
3. Replug the base station and test again whether the water hookup kit can function properly.

Note:

- Do not open the sealing cover of the water hookup kit during operation, as the internal sealing of the water hookup kit is required for used water drainage.
- Please follow the instructions based on the latest App version.

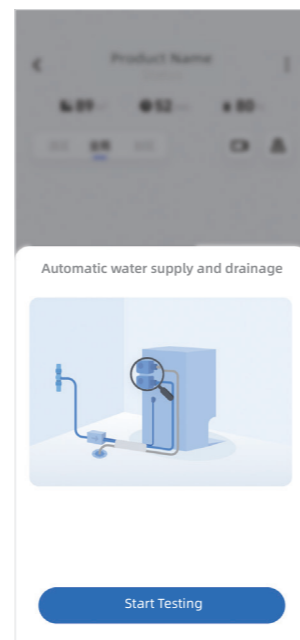

INSTALLATION COMPLETED

Maintenance

Note: For optimal performance, clean the used water filter every month.

Used Water Filter

Step 1: Open the sealing cover of the used water tank

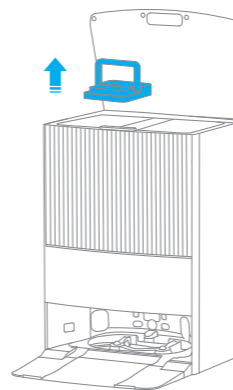

Step 2: Take out the used water filter

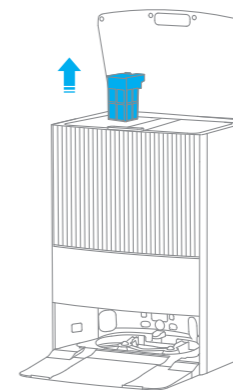

Step 3: Rinse the used water filter



Problem	Solutions
Voice prompt "Clean water tank not installed"	<ol style="list-style-type: none"> 1. Please confirm that the firmware version is the latest. 2. Please ensure that the clean water tank and used water tank of the water hookup kit are installed in place. 3. Please unplug the base station for 10 seconds and plug it in again. 4. Please try to take out the used water tank of the water hookup kit, wipe the connect contacts of the fixing base and the used water tank and then reinstall the used water tank. Please try to take out the clean water tank of the water hookup kit and reinstall it. <p>If the issue persists, please contact the after-sales service team.</p>
No water in the clean water tank	<ol style="list-style-type: none"> 1. Please use the "water hookup kit self-test" in the more functions of App to find the cause. 2. Please check whether the water supply is cut off and the main water valve is open at home. 3. Please check whether the water inlet and outlet directions of the controller assembly are correctly connected, and whether the solenoid valve connector of the controller assembly is properly plugged. 4. Please check whether the clean water pipe adapter assembly on the back of the base station is installed in place. 5. Please check whether the two plugs a1 and a2 inside the base station have been removed (See Step ❶ -3). 6. Please check whether the fixing screw on the back of the base station to fix the clean water tank are tightened clockwise to ensure that the clean water tank is installed in place (See Step ❸ -2). <p>If the issue persists, please contact the after-sales service team.</p>

Problem	Solutions
Abnormal pumping of the used water tank	<ol style="list-style-type: none"> 1. Please use the "water hookup kit self-test" in the more functions of App to find the cause. 2. Please take out the washboard, check whether there are blockages around the washboard, and clean it. 3. Please check whether the sealing covers of the water hookup kit are installed in place, as the internal sealing of the water hookup kit is required for used water drainage. Do not open the sealing cover during operation. 4. Please check whether the fixing screw on the back of the base station to fix the used water tank are tightened clockwise to ensure that the used water tank is installed in place (See Step ❸ -2). <p>If the issue persists, please contact the after-sales service team.</p>
Abnormal drainage of the used water tank	<ol style="list-style-type: none"> 1. Please use the "water hookup kit self-test" in the more functions of App to find the cause. 2. Please check whether there are blockages inside the used water filter or used water pipe and clean it. 3. Please check whether the used water pipe is bent or pressed by heavy objects, impeding proper function; The height of the used water outfall should be $\leq 38\text{cm}$. 4. When the used water tank is draining, touch it with your hand to check whether the used water tank vibrates. If it does not vibrate, the used water tank is faulty. <p>If the issue persists, please contact the after-sales service team.</p>

For more support, contact us via <https://global.dreametech.com>

Disassembly Instruction

! ONLY REQUIRED IN CASE OF RETURN

Note:

- Before disassembly, prepare a container to catch the water flowing out to avoid damaging the floor.
- Unplug the base station and solenoid valve connector before disassembly. Close the main water valve and angle valve at home and make sure all the water in the pipes has been drained.

1. Remove the spiral cable wrap **P**.

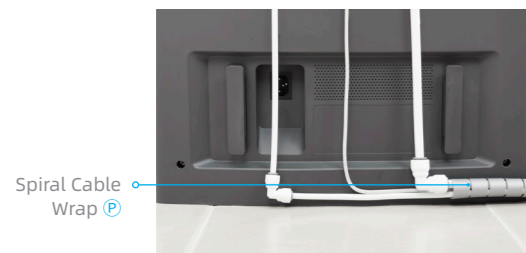

2. Remove the connection locking clip **J** **K** in position **1** - **11**.

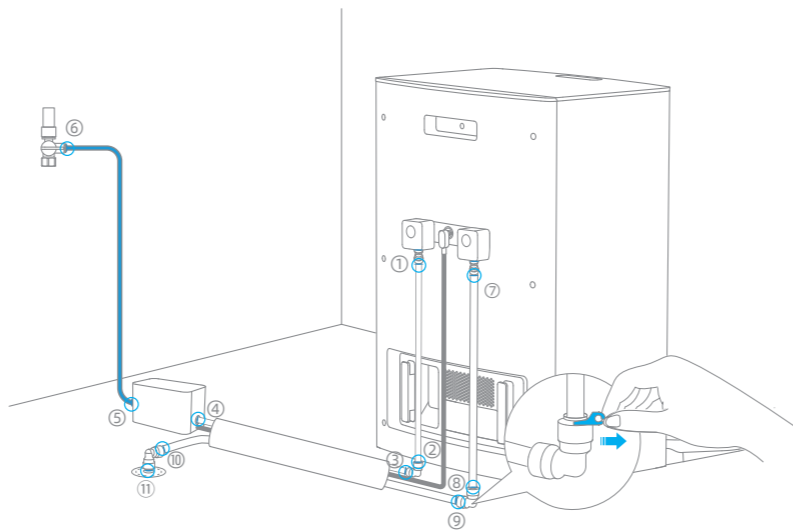

Disassembly Instruction

3. Press the snap ring at the joint and pull out the elbow **F** **G** forcefully. Use a container to catch the water flowing out.



4. Hold the round button to pull out the clean/used water pipe adapter assembly **D** **E** forcefully, and disconnect all connections.



5. Use a monkey wrench to remove the 3-way diverter valve **H**. Reinstall the plug/faucet which was removed from the water source.



6. Loosen the 2 fixing screws with a screwdriver until the clean/used water tank **A** **B** can be removed from the base station. And then reinstall the small cover which was removed during installation.

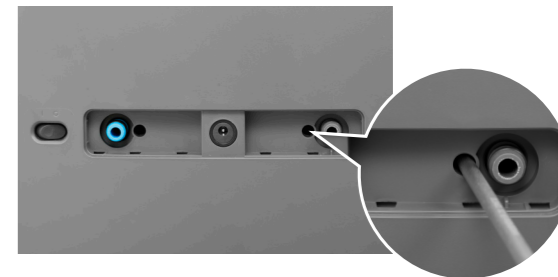

Disassembly Instruction

7. Remove the cover of storage bin. Unscrew the 2 fixing screws with a screwdriver and remove the storage bin by lifting it upward.

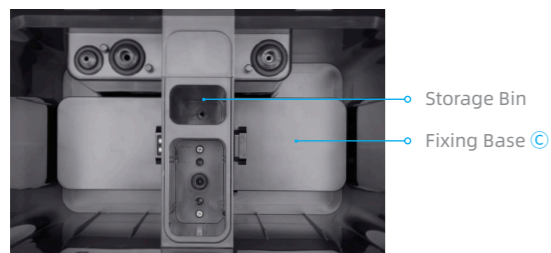

9. Reinstall the storage bin and tighten the 2 fixing screws by a screwdriver.

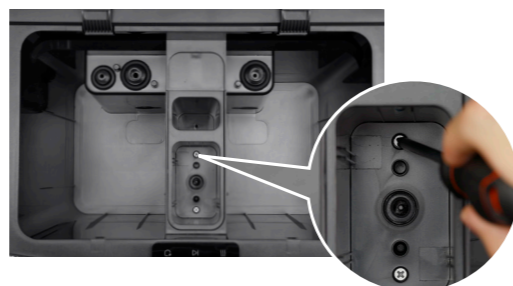

8. Take out the fixing base © , and reinstall the plug a1 and a2.

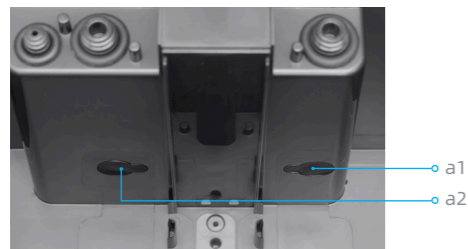

10. Reinstall the cover of storage bin, the clean water tank and used water tank of the base station.



Note:

Open the main water valve and angle valve at home, check and make sure that there is no leakage at the water source.

Specifications

Model	RAW4
Water Pressure Range	0.14-1.0MPa
Rated Voltage	12V $\overline{=}$
Rated Power	7.2W

⚠ 경고

부적절한 기기 사용으로 인한 감전, 화재 또는 부상의 방지를 위해 기기의 사용전에 사용 설명서를 주의 깊게 확인한 후 나중에 참고할 수 있도록 보관하십시오.

사용 제한

- 자동 급배수 키트는 전문가가 설치하는 것을 권장합니다. 대만과 동남 아시아에서는 현장 설치도 제공되니, 현장 설치가 가능한 지 지역 대리점에 확인해 보시기 바랍니다. 비전문가의 설치로 인한 모든 손상은 사용자의 책임입니다.
- 자동 급배수 키트의 입력 단자에는 클린 스테이션의 지정된 DC 전원 공급 단자만 연결할 수 있습니다.
- 해당 제품의 안전한 작동을 보장하고 위험의 방지를 위해 부모 또는 보호자의 감독 없이 8 세 미만의 어린이 또는 신체적, 감각적, 지적 결함이 있거나 제한된 경험 또는 지식을 가진 사람이 해당 제품을 사용하도록 해서는 안 됩니다. 청소 및 유지 관리는 감독할 수 있는 사람이 없는 상태에서 어린이가 수행하도록 해서는 안 됩니다.
- 호환되는 클린 스테이션에만 사용하십시오. 해당 제품은 가정 환경의 바닥 청소 전용입니다. 실외, 매끄러운 바닥이 아닌 표면 또는 영업장 또는 산업 환경에서의 사용을 금합니다.
- 자동 급배수 키트는 패키지에 동봉된 파이프를 이용해 수도에 연결되어야 합니다. 기존 파이프를 재사용하지 마십시오.

사용 제한

- 자동 급배수 키트 및 액세서리를 분리 혹은 설치하기 전에는 자동 급배수 키트와 클린 스테이션의 전원을 분리해야 합니다.
- 물과 정품 세정액만 사용해야 하며, 기타 세정액(알코올, 살균제 등)은 사용할 수 없습니다. 세정액은 어린이의 손이 닿지 않는 곳에 보관하십시오.
- 어린이는 자동 급배수 키트 및 액세서리를 가지고 놀면 안 됩니다. 분해된 패키지를 어린이의 손이 닿지 않는 곳에 보관하십시오.
- 자동 급배수 키트를 임의로 분해, 수리, 개조하지 마시고, 이상이 있다면 A/S 팀에 연락바랍니다.
- 정품이 아니거나 손상된 솔레노이드 밸브 전선을 사용하지 마십시오. 연기나 발열, 화재 등 위험한 사고가 발생할 수 있습니다. 솔레노이드 밸브 전선이 손상되었다면 즉시 사용을 중지하고, A/S 팀에 연락하십시오.
- 자동 급배수 키트를 이동해야 하는 경우에는 자동 급배수 키트의 내용물을 비우고, 본래 포장 패키지를 사용하는 것을 권장합니다.
- 자동 급배수 키트는 사용 설명서의 안내에 따라 사용해야 하며, 잘못된 사용으로 인한 손실이나 부상은 사용자의 책임입니다.
- 배송 전 검사에서 물이 남아 있을 수 있으나, 사용해도 안전하니 안심하셔도 됩니다.

제품 개요

구성품 목록

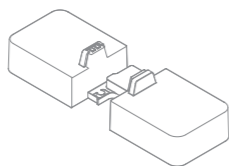
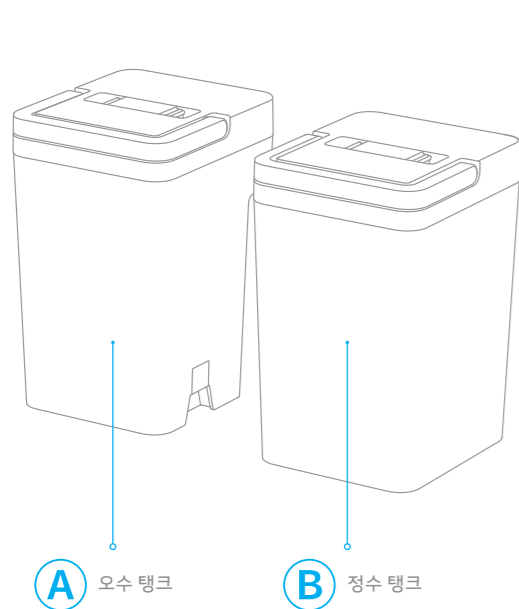

C 고정 받침대



D 정수 파이프 어댑터



E 오수 파이프 어댑터

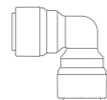

F 1/4" 엘보 (가는)

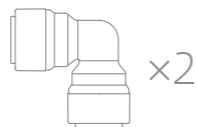

G 3/8" 엘보 (굵은)

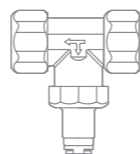

H 3웨이 디버터 밸브 (G1/2)

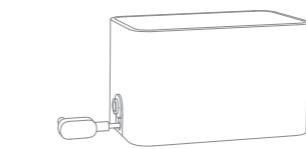

I 컨트롤러 부 (슬레노이드 밸브 커넥터)



J 1/4" 연결 고정 클립 (작은)



K 3/8" 연결 고정 클립 (큰)



L 파이프 고정 클립

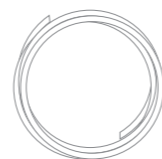

M 3/8" 오수 파이프 (굵은)

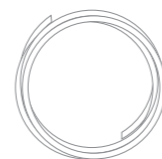

N 1/4" 흰색 정수 파이프 (가는)

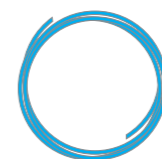

O 1/4" 파란색 정수 파이프 (가는)



P 케이블 정리 커버



Q 케이블 정리 가이드

제품 개요

구성품 목록

제품 개요

KR

정수 탱크 & 오수 탱크

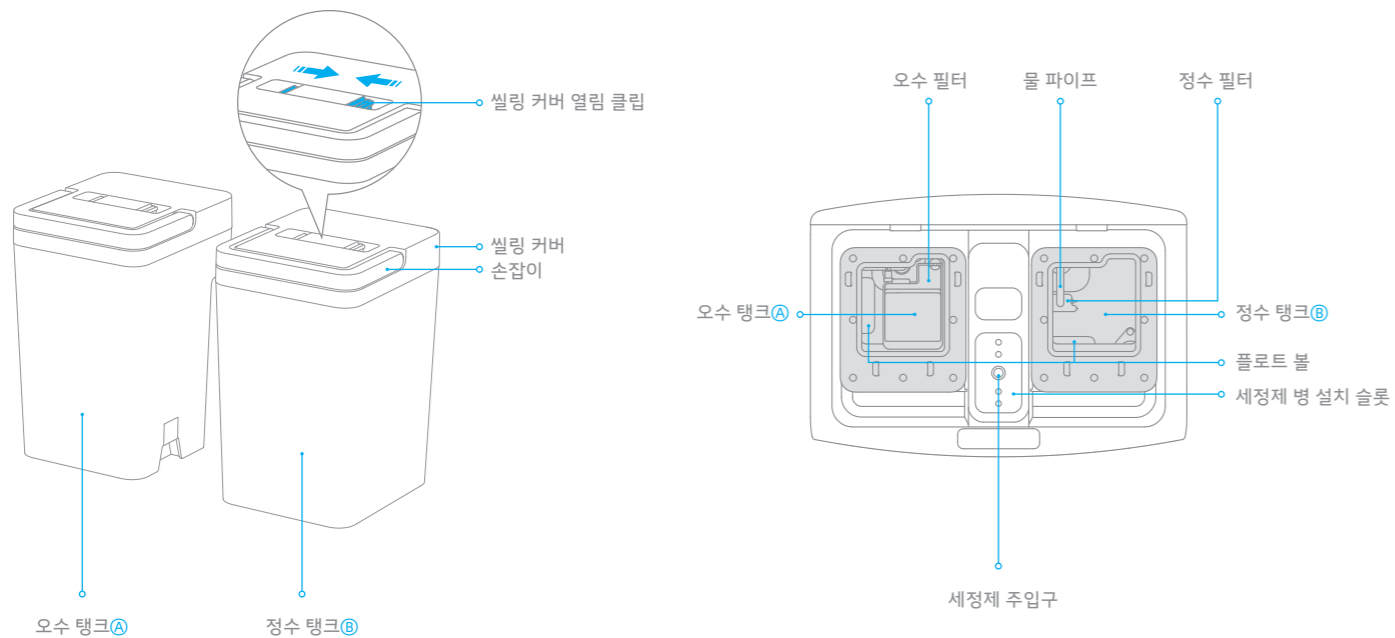

제품 개요

KR

설치 완료 모습

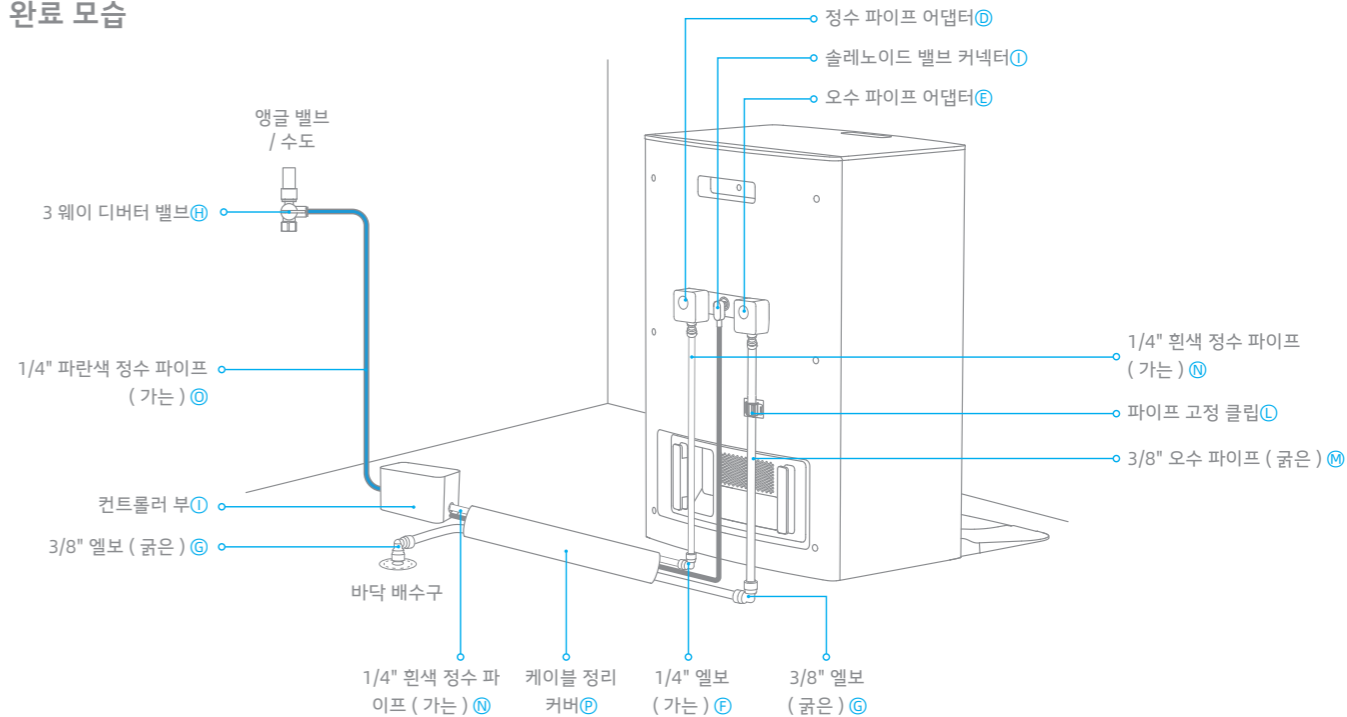

참고 :
이 설명서에 나온 그림은 참고용입니다. 실제 상황에 맞게 설치하시기 바랍니다.

설치 안내

설치 시 주의 사항

- 패키지에 있는 3웨이 디버터 밸브 크기는 G1/2 입니다. 크기가 맞지 않다면 맞는 어댑터를 별도로 구입해주시기 바랍니다.
- 수압 게이지로 측정된 수압이 0.14MPa에서 1MPa 사이인지 확인합니다.
- 집에 있는 수도 메인 밸브를 잠그고, 모든 파이프에 있는 물이 다 빠졌는지 확인합니다.
- 자동 급배수 키트는 온수에 연결하지 마십시오.
- 설치하기 전에 클린 스테이션의 전원을 분리합니다. 클린 스테이션은 전원에 연결되어 있지 않아야 합니다.

장소 요건

- 설치 장소에는 직사광선이 들어오지 않아야 하고, 물이 없어야 합니다.
- 장소는 수도와 바닥 배수구가 가까운 곳이 좋습니다.
- 클린 스테이션과 수도꼭지의 거리는 1.5m 이내를 권장합니다.
- 베이스 스테이션의 전면에서 1.5m, 왼쪽과 오른쪽에서 5cm 내에 있는 모든 물건은 치워주세요.
- 설치 구역 근처에는 2cm 보다 높은 문지방이 있으면 안 됩니다.(문지방 높이가 2cm~3.5cm 인 경우에는 정품 문지방 경사로를 별도로 구입하셔야 합니다)
- 2.4GHz 와이파이 신호가 잘 잡히는 곳에 클린 스테이션을 놓습니다.

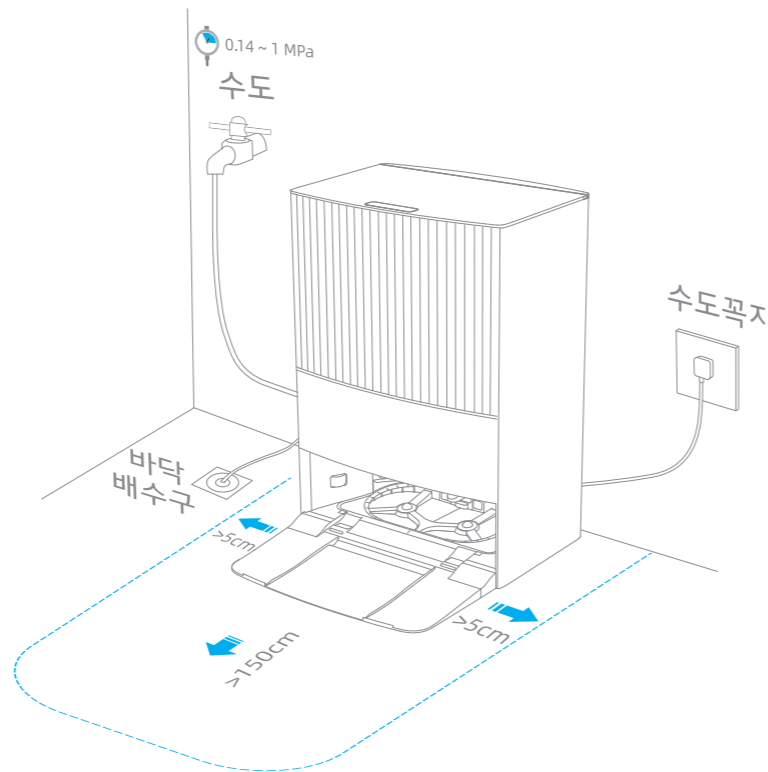

설치 안내

필요한 공구 (동봉되지 않음)



일자 드라이버



테프론 테이프

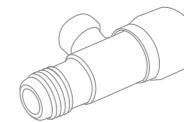

앵글 밸브



십자 드라이버

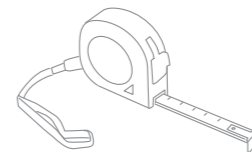

줄자



멍키 스패너

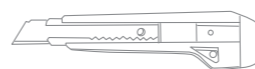

칼

설치 안내

1 고정 받침대 설치

1. 위쪽 커버를 열고, 정수 탱크, 오수 탱크, 수납 공간 커버를 꺼냅니다.



2. 드라이버로 고정 나사 2 개를 풀고 수납 공간을 꺼냅니다.

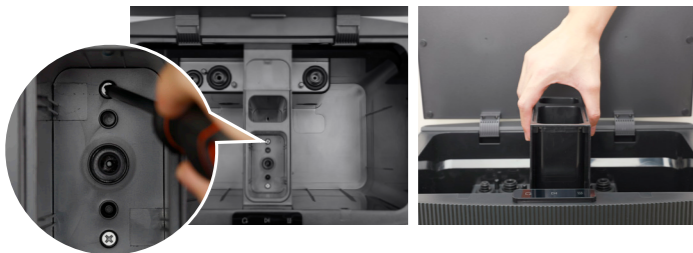

3. a1, a2 플러그를 당겨 빼내고, 플러그를 적절한 곳에 보관합니다.

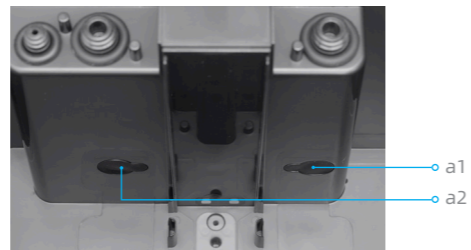

4. 아래에 고정 받침대 ㉠을 놓습니다.

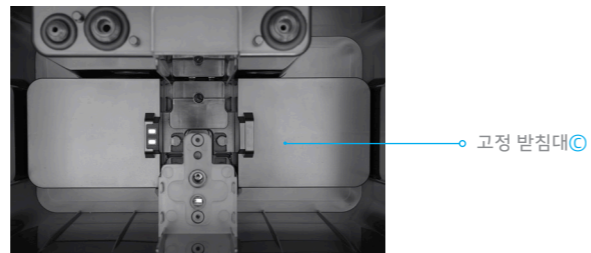

▶ 단계 1-2

설치 안내

5. 내부 가이드에 수납 공간을 맞춰 천천히 아래로 내립니다. 내부 구조와 높이가 같은지 확인합니다.

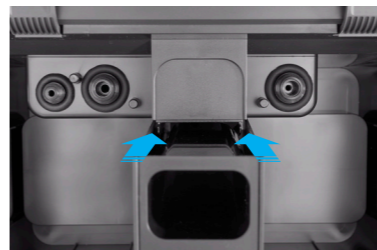

6. 드라이버로 고정 나사 2 개를 조입니다.

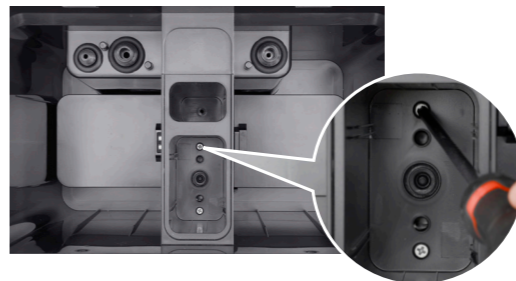

7. 바닥 세제를 세정제 슬롯에 넣습니다.



8. 수납 공간 커버를 다시 덮습니다.



설치 안내

② 정수 탱크 / 오수 탱크 설치

㉔와 ㉕를 아래로 내려 설치하고, 제자리에 고정되었는지 확인합니다.

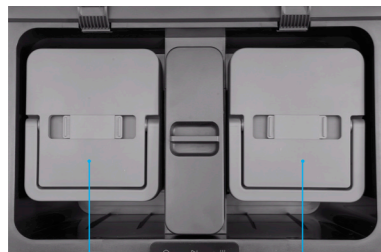

오수 탱크 ㉔

정수 탱크 ㉕

③ 정수 파이프 어댑터 / 오수 파이프 어댑터 조립

1. 일자 드라이버로 클린 스테이션 뒤에 있는 커버를 엽니다. 커버는 잘 보관하십시오.



▶ 단계 ③



설치 안내

2. 드라이버로 고정 나사 2 개를 조여 클린 스테이션에 자동 급배수 키트를 고정합니다.

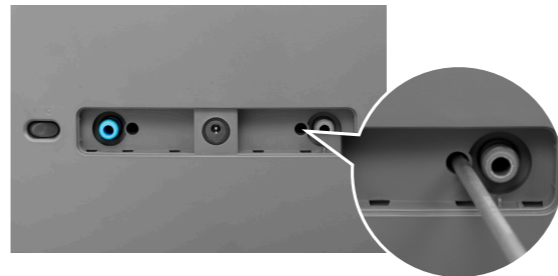

참고:

자동 급배수 키트가 클린 스테이션에 잘 고정되었는지 확인하고, 클린 스테이션에서 분리되지 않게 하여 누수를 방지합니다.

3. O-링의 물을 닦으면 ㉔와 ㉕를 설치할 때 도움이 됩니다.



4. 딸깍 소리가 날 때까지 ㉔와 ㉕를 설치합니다.

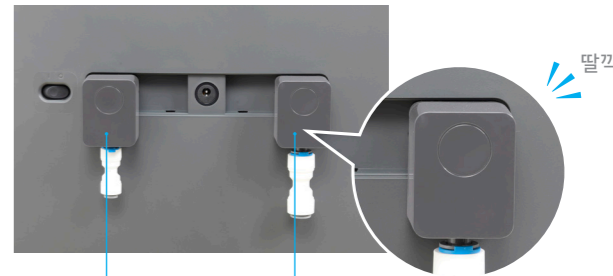

정수 파이프 어댑터 ㉔

오수 파이프 어댑터 ㉕

참고:

- ㉔와 ㉕가 잘 고정되어 빠지지 않는지 확인합니다.
- 부품에 있는 등근 버튼은 분리 버튼으로, 설치 중에는 누르지 마십시오.

설치 안내

4 오수 파이프 연결

참고 : 파이프를 깔끔하게 정리하려면 물 파이프 설치 전 칼로 파이프를 적당한 길이로 자릅니다.



▶ 단계 4-5

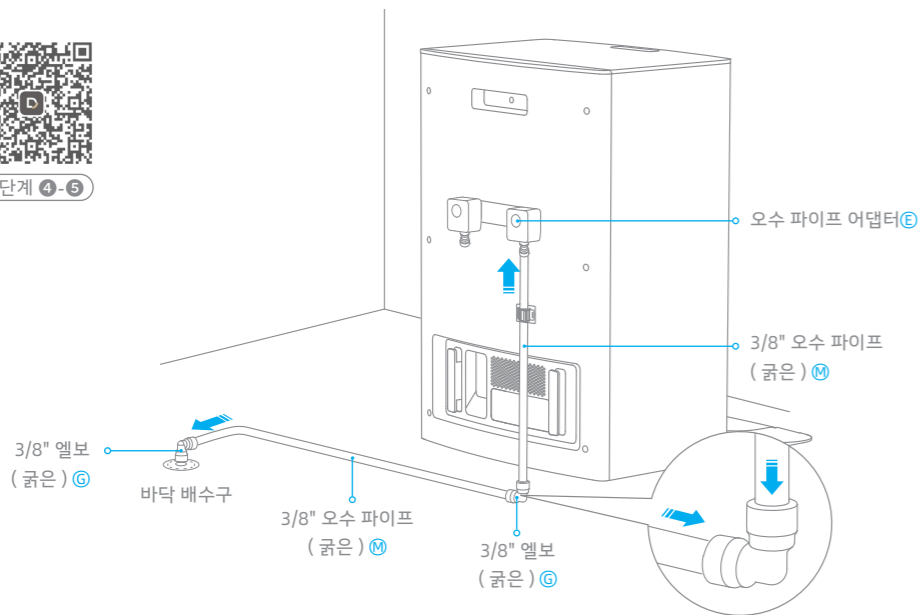

물 파이프 분리하기
스냅 링을 잡고 물 파이프를 힘을 주어 빼냅니다.

다른 설치 방법은 다음 사진을 참고하시기 바랍니다 :

① 벽 배수구에 고정됨

② 3 웨이 바닥 배수 조인트

참고 : 이 부품은 별도로 구매해야 합니다.

설치 안내

5 정수 파이프와 컨트롤러 부 연결

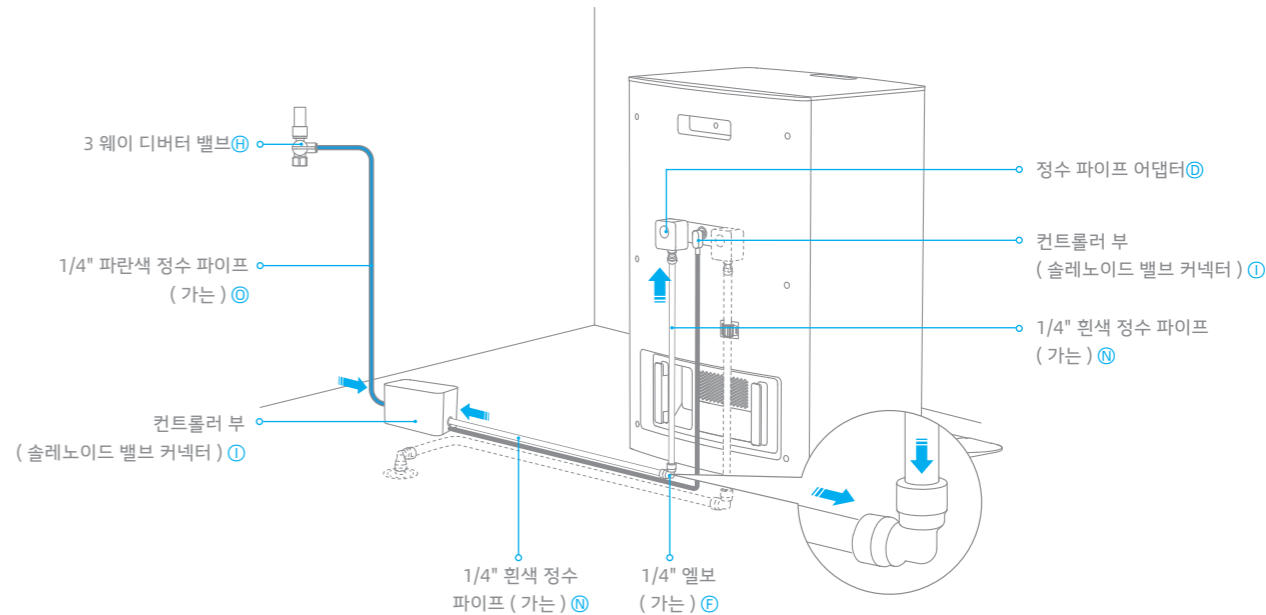

설치 안내

⑥ 3 웨이 디버터 밸브 설치

참고 :

- 집에 있는 수도 메인 밸브를 잠그고, 모든 파이프에 있는 물이 다 빠졌는지 확인합니다.
- 설치 전 셀링 링을 확인합니다. 혹은 수나사 부분에 테프론 테이프로 그림에 보이는 방향으로 6~9 바퀴 단단하게 감아 누수를 예방합니다.
- 3 웨이 디버터 밸브를 설치하기 전에 수전에 앵글 밸브를 설치하는 것을 권장합니다.
- 필요한 경우 멩키 스패너를 사용하여 설치합니다.

설치 완료 모습

옵션 1
- 수나사 연결부

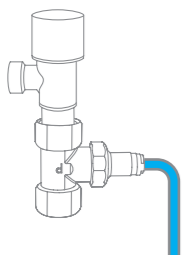

옵션 2
- 암나사 연결부

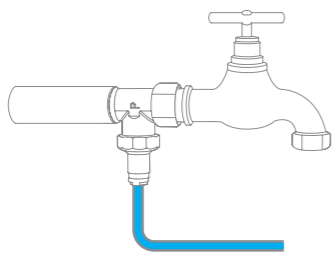

옵션 1- 수나사 연결부를 수도에 연결

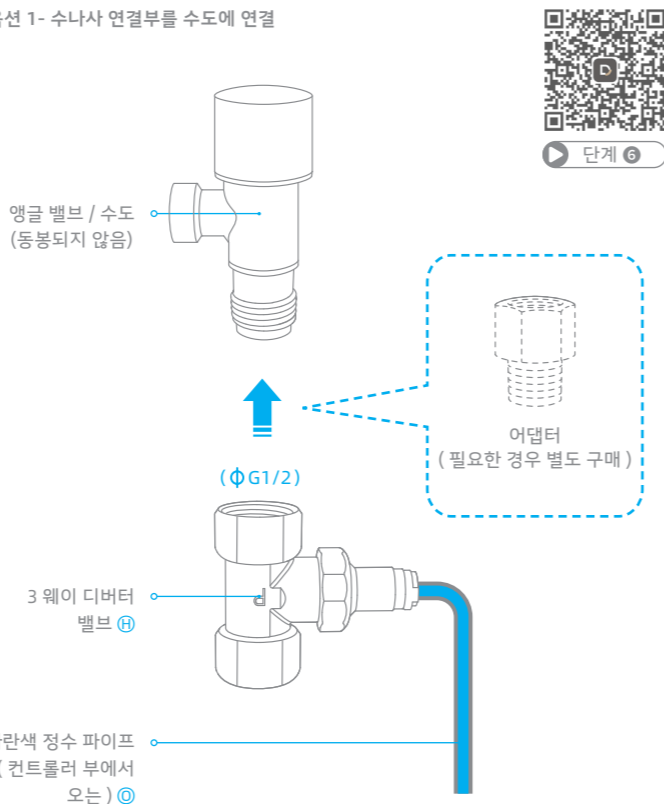

설치 안내

옵션 2 - 암나사 연결부를 수도에 연결

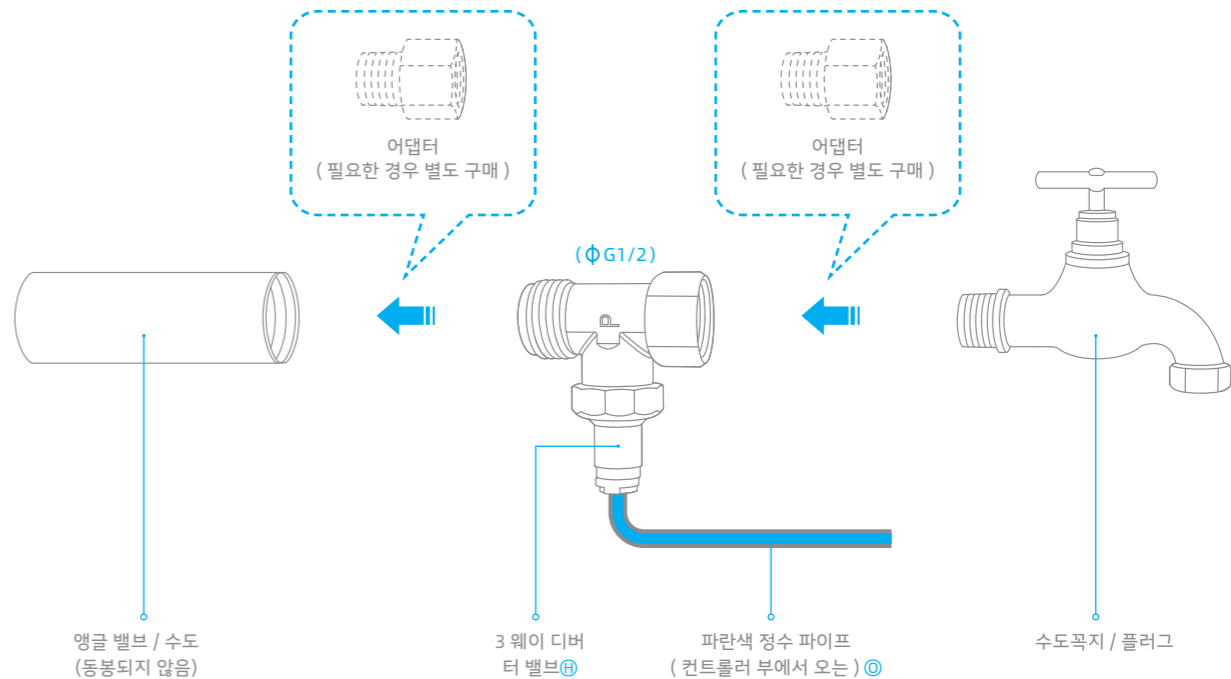

설치 안내

⑦ 연결 고정 클립 설치

- 1/4" 연결 고정 클립 ① 을 ①~⑥번 위치에 설치합니다.
3/8" 연결 고정 클립 ② 을 ⑦~⑩번 위치에 설치합니다.

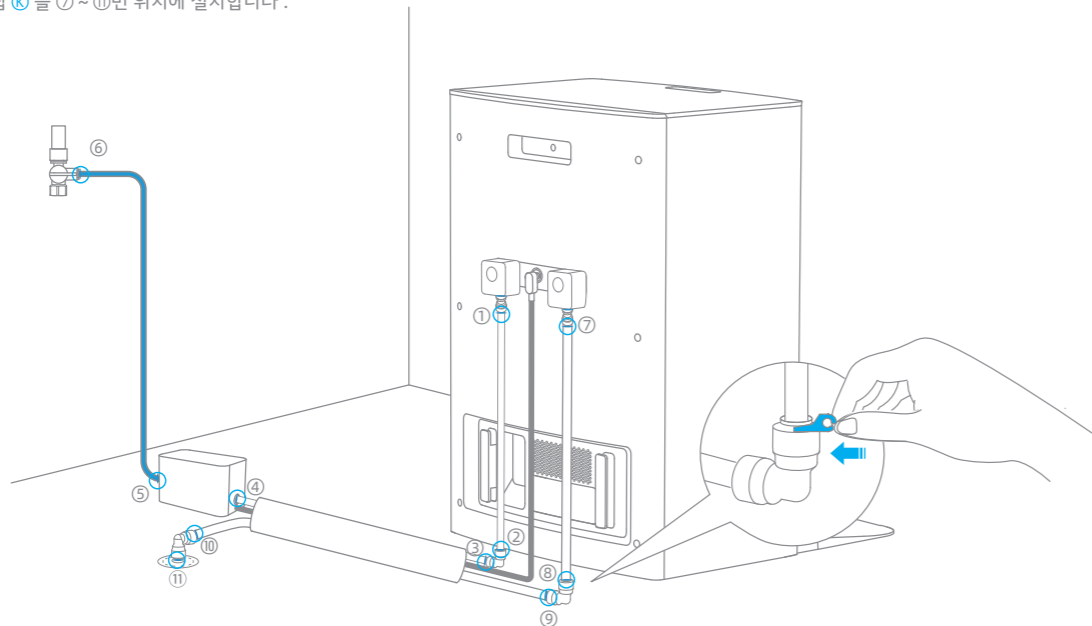

참고 : 설치 전 물 파이프가 제대로 설치되어 빠지지 않는지 확인합니다.

설치 안내

⑧ 물 파이프 정리

1. 케이블 정리 가이드 ① 로 물 파이프와 전선을 집습니다.



2. 케이블 정리 가이드 ① 아래 부분을 케이블 정리 커버 ② 안에 끼워줍니다.



3. 케이블 정리 가이드 ① 을 뒤로 당겨 물 파이프와 전선을 감싸줍니다.

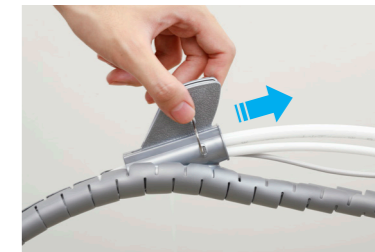

4. 컨트롤러 부 ① 을 방향을 맞춰 적당한 위치에 놓습니다.



기기 테스트

테스트 방법

1. 테스트 전에 클린 스테이션의 전원을 켜고, 집에 있는 수도 메인 밸브와 앵글 밸브를 엽니다.
2. DreameBot 설명서를 참조하여 앱을 다운로드, 설치합니다. 기기가 성공적으로 설치된 후 앱에서 팝업 창이 나타납니다. 안내에 따라 테스트를 완료해 주시기 바랍니다.
3. 클린 스테이션의 전원을 분리했다가 다시 연결하여 자동 급배수 키트가 제대로 작동하는지 다시 테스트합니다.

참고:

- 작동 중에는 자동 급배수 키트의 씰링 커버를 열지 마십시오. 오수 배수 시 자동 급배수 키트의 내부 씰링이 필요합니다.
- 최신 앱 버전을 기초로 하여 지침을 따르십시오.

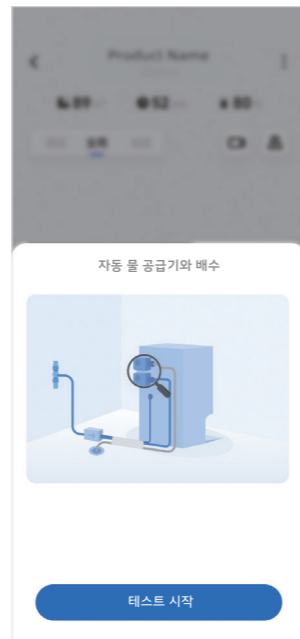

✓ 설치 완료됨

유지 보수

참고 : 최적의 성능을 위해 오수 필터는 매달 청소해주세요 .

오수 필터

1 단계 : 오수 탱크 씰링 커버를 엽니다

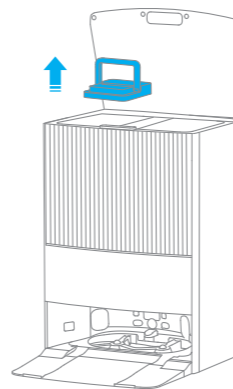

2 단계 : 오수 필터를 꺼냅니다

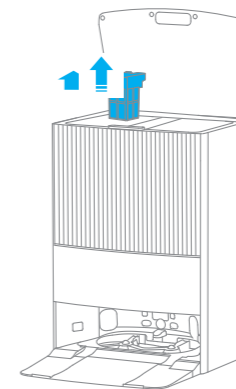

3 단계 : 오수 필터를 물로 씻습니다



문제	솔루션
음성 안내 " 정수 탱크가 설치되지 않았습니까 "	<ol style="list-style-type: none"> 1. 펌웨어 버전이 최신인지 확인합니다. 2. 자동 급배수 키트의 정수 탱크와 오수 탱크가 제대로 설치되어 있는지 확인합니다. 3. 클린 스테이션 전원을 10 초 동안 분리했다가 다시 연결합니다. 4. 자동 급배수 키트의 오수 탱크를 꺼내 고정 받침대와 오수 탱크의 단자 부분을 닦고 , 오수 탱크를 다시 설치합니다. 정수 탱크를 꺼냈다가 다시 설치해봅니다. <p>해당 문제가 계속되면 A/S 팀에 문의하십시오 .</p>
정수 탱크에 물 없음	<ol style="list-style-type: none"> 1. 앱의 더 많은 기능에서 " 자동 급배수 키트 셀프 테스트 " 기능을 이용하여 원인을 찾습니다. 2. 급수가 끊겨 있거나, 집의 수도 메인 밸브가 열려 있는지 확인합니다. 3. 컨트롤러 부의 물 주입구 및 배출구 방향이 맞게 연결되었는지 확인하고 , 솔레노이드 밸브 커넥터가 제대로 꽂혀 있는지 확인합니다. 4. 클린 스테이션 뒤의 정수 파이프 어댑터가 제대로 설치되었는지 확인합니다. 5. 클린 스테이션 내부에 있는 a1, a2 플러그 2 개가 제거되었는지 확인합니다 (❶ -3 단계 참조). 6. 클린 스테이션 뒤에 있는 나사가 제대로 잠겨 있어 정수 탱크가 고정되어 있는지 확인하고 , 정수 탱크가 제대로 설치되었는지 확인합니다 (❸ -2 단계 참조). <p>해당 문제가 계속되면 A/S 팀에 문의하십시오 .</p>

문제	솔루션
오수 탱크의 물 펌프 이상	<ol style="list-style-type: none"> 1. 앱의 더 많은 기능에서 " 자동 급배수 키트 셀프 테스트 " 기능을 이용하여 원인을 찾습니다. 2. 세척판을 꺼내 막힌 부분이 없는지 확인하고 세척합니다. 3. 자동 급배수 키트의 씰링 커버가 제대로 설치되어 있는지 확인합니다 . 오수 배수 시 자동 급배수 키트의 내부 씰링이 필요합니다 . 작동 중에는 씰링 커버를 열지 마십시오 . 4. 클린 스테이션 뒤에 있는 나사가 제대로 잠겨 있어 오수 탱크가 고정되어 있는지 확인하고 , 오수 탱크가 제대로 설치되었는지 확인합니다 (❶ -2 단계 참조). <p>해당 문제가 계속되면 A/S 팀에 문의하십시오 .</p>
오수 탱크의 물 배출 이상	<ol style="list-style-type: none"> 1. 앱의 더 많은 기능에서 " 자동 급배수 키트 셀프 테스트 " 기능을 이용하여 원인을 찾습니다. 2. 오수 필터 혹은 오수 파이프 내부가 막혔는지 확인하고 세척합니다 . 3. 오수 파이프가 구부러졌거나 무거운 물체에 눌러 있어 제대로 작동하지 않는지 확인합니다 . 오수 배출구 높이는 38cm 이상이면 안 됩니다 . 4. 오수 탱크에서 오수가 배출될 때 오수 탱크에 손을 대고 오수 탱크가 진동하는지 확인합니다 . 진동하지 않는다면 오수 탱크에 문제가 있다는 뜻입니다 . <p>해당 문제가 계속되면 A/S 팀에 문의하십시오 .</p>

고객 지원은 사이트를 통해 문의해 주십시오 <https://global.dreametech.com>

분해 안내

! 반납할 경우에만

참고 :

- 분리 전에는 바닥에 물이 떨어지지 않게 물을 받을 수 있는 용기를 준비합니다.
- 분리 전 클린 스테이션 전원과 솔레노이드 밸브 커넥터의 연결을 해제합니다.
- 집에 있는 수도 메인 밸브와 앵글 밸브를 잠그고, 모든 파이프에 있는 물이 다 빠졌는지 확인합니다.

1. 사진에 표시된 케이블 정리 커버 ⑥ 을 제거합니다.

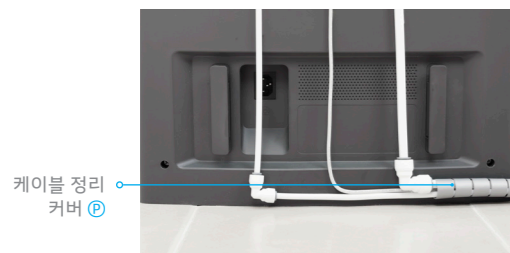

2. ① ~ ⑩ 위치에서 고정 클립 ⑪ ⑫ 를 분리합니다.

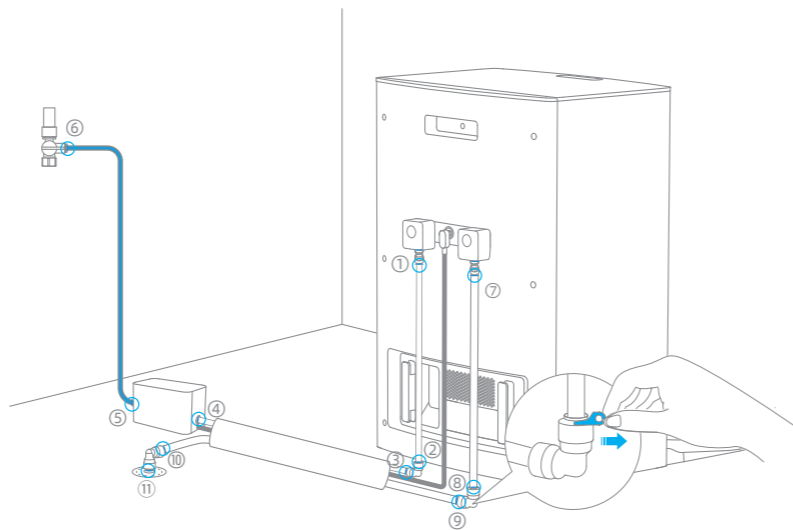

분해 안내

3. 조인트의 스냅 링을 누르고 엘보 ④ ⑤ 를 힘을 주어 당깁니다. 흘러나오는 물을 받을 용기를 준비합니다.



4. 정수 / 오수 파이프 어댑터 ④ ⑤ 의 등근 버튼을 누르고 힘을 주어 모든 연결을 분리합니다.



5. 멩키 스패너를 이용하여 3 웨이 디버터 밸브 ⑥ 을 분리합니다. 수도에 원래 있던 플러그 / 수도꼭지를 다시 설치합니다.



6. 드라이버로 고정 나사 2 개를 풀어 정수 탱크 / 오수 탱크 ④ ⑤ 를 클린 스테이션에서 꺼낼 수 있게 합니다. 설치 중 분리한 작은 커버를 다시 설치합니다.

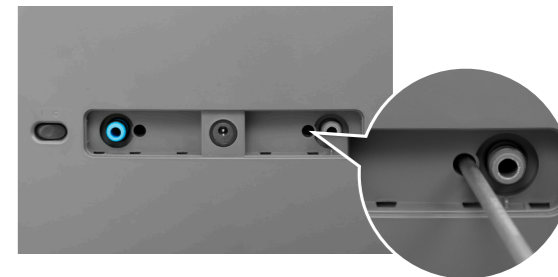

분해 안내

KR

7. 수납 공간 커버를 제거합니다. 드라이버로 고정 나사 2 개를 풀고, 수납 공간을 위로 들어올려 빼냅니다.

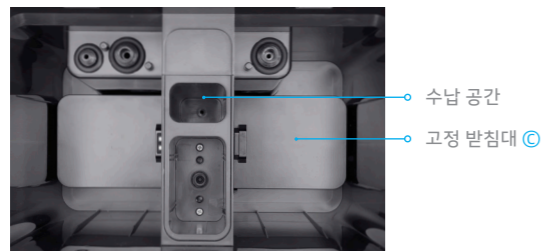

8. 고정 받침대 ㉔를 꺼내고, a1, a2 플러그를 다시 끼웁니다.

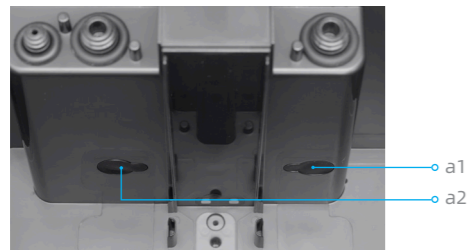

9. 수납 공간을 다시 설치하고, 드라이버로 고정 나사 2 개를 조입니다.

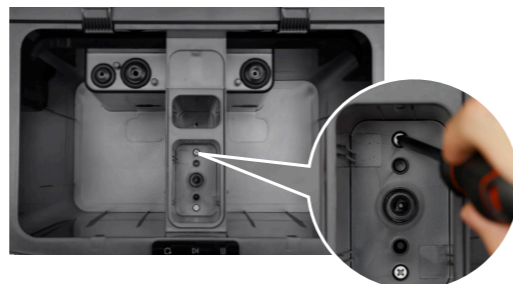

10. 수납 공간 커버를 다시 덮고, 클린 스테이션에 정수 탱크와 오수 탱크를 다시 설치합니다.



참고:

집에 있는 수도 메인 밸브와 앵글 밸브를 다시 열고, 수도에서 누수되는 부분이 없는지 확인합니다.

사양

KR

모델명	RAW4
수압 범위	0.14-1.0MPa
정격 전압	12V ---
정격 전력	7.2W

Информация по технике безопасности

RU

ПРЕДУПРЕЖДЕНИЕ

Во избежание поражения электрическим током, пожара или травм, вызванных неправильным использованием прибора, пожалуйста, внимательно прочитайте руководство пользователя перед использованием прибора и сохраните его для дальнейшего использования.

Ограничения по использованию

- Рекомендуется, чтобы установку комплекта для подключения к водопроводу выполнял профессиональный персонал. В Тайване и Юго-Восточной Азии установка на месте предоставляется, пожалуйста, заранее уточните у нашего местного дистрибьютора наличие такой услуги по установке на месте. Любые убытки, вызванные непрофессиональной установкой, несет пользователь.
- Входные клеммы комплекта подключения воды могут быть подключены только к назначенным выходным клеммам источника питания постоянного тока базовой станции.
- Данное изделие не должно использоваться детьми младше 8 лет, а также лицами с физическими, сенсорными, интеллектуальными недостатками или ограниченным опытом или знаниями без присмотра родителей или опекунов для обеспечения безопасной эксплуатации и во избежание любых рисков. Чистка и обслуживание не должны выполняться детьми без присмотра.
- Используйте только с совместимой базовой станцией. Этот прибор предназначен только для мытья полов в домашних условиях. Не используйте его на открытом воздухе, на не напольных поверхностях, а также в коммерческих или промышленных условиях.
- Комплект для подключения к водопроводу должен быть подключен к источнику воды с помощью нового переходника для трубы, входящего в комплект. Не используйте старый переходник для трубы повторно.

Информация по технике безопасности

RU

Ограничения по использованию

- Перед разборкой или установкой комплекта для подключения к водопроводу и его принадлежностей убедитесь, что комплект для подключения к водопроводу и базовая станция не подключены к источнику питания.
- Добавляйте только воду и официальный чистящий раствор, добавление других чистящих растворов (таких как спирт, дезинфицирующее средство и т.д.) не допускается. Храните чистящий раствор в недоступном для детей месте.
- Дети не должны играть с комплектом для подключения к водопроводу или его принадлежностями. Пожалуйста, храните разобранную упаковку надлежащим образом и не позволяйте детям трогать или глотать ее.
- Пожалуйста, не разбирайте, не ремонтируйте и не изменяйте комплект для подключения к водопроводу, если что, обращайтесь в службу послепродажного обслуживания.
- Пожалуйста, не используйте неофициальный или поврежденный провод электромагнитного клапана, иначе это может привести к дыму, жаре, пожару и другим опасным ситуациям. Если провод электромагнитного клапана поврежден, пожалуйста, немедленно прекратите его использование и своевременно свяжитесь с отделом послепродажного обслуживания.
- При транспортировке комплекта для подключения к водопроводу, пожалуйста, опорожните комплект для подключения к водопроводу, рекомендуется использовать оригинальную упаковку.
- Пожалуйста, используйте комплект для подключения воды в соответствии с инструкциями в руководстве, любые убытки и травмы, вызванные неправильным использованием, несет пользователь.
- Проверка перед поставкой может оставить остаточные воды, будьте уверены, что она безопасна в использовании.

Обзор продукции

RU

Упаковочный лист

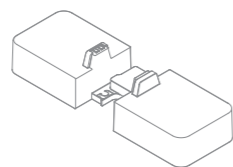
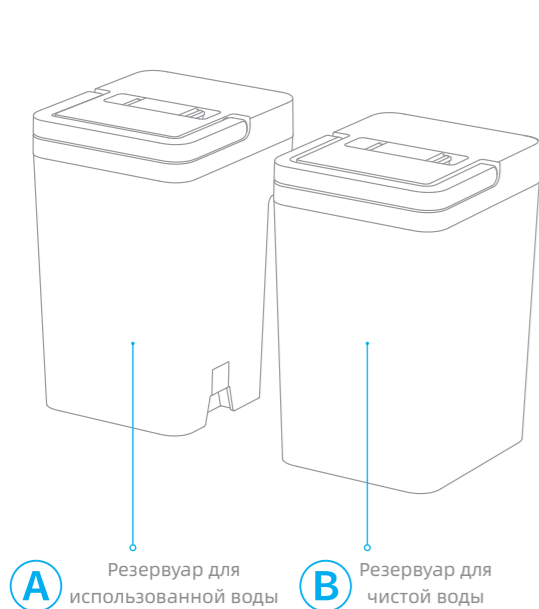

C Крепежное основание



D Переходник для трубы для чистой воды в сборе



E Переходник для трубы для использованной воды в сборе

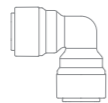

F Колено 1/4" (тонкое)

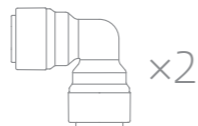

G Колено 3/8" (толстое)

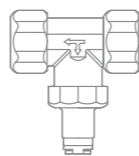

H 3-ходовой диверторный клапан (G1/2)

Обзор продукции

RU

Упаковочный лист

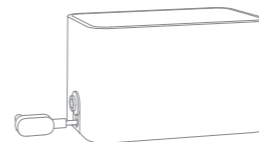

I Контроллер в сборе (разъем электромагнитного клапана)



J Зажим для фиксации соединения 1/4" (маленький)



K Зажим для фиксации соединения 3/8" (большой)



L Зажим для крепления трубы

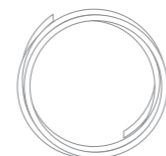

M Труба для использованной воды 3/8" (толстая)

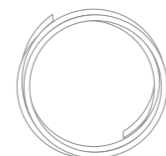

N Белая труба для чистой воды 1/4" (тонкая)

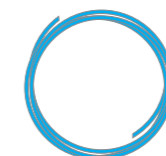

O Синяя труба для чистой воды (тонкая) 1/4"



P Спиральная обмотка для кабеля



Q Органайзер для проводов

Обзор продукции

RU

Резервуар для чистой воды и резервуар для использованной воды

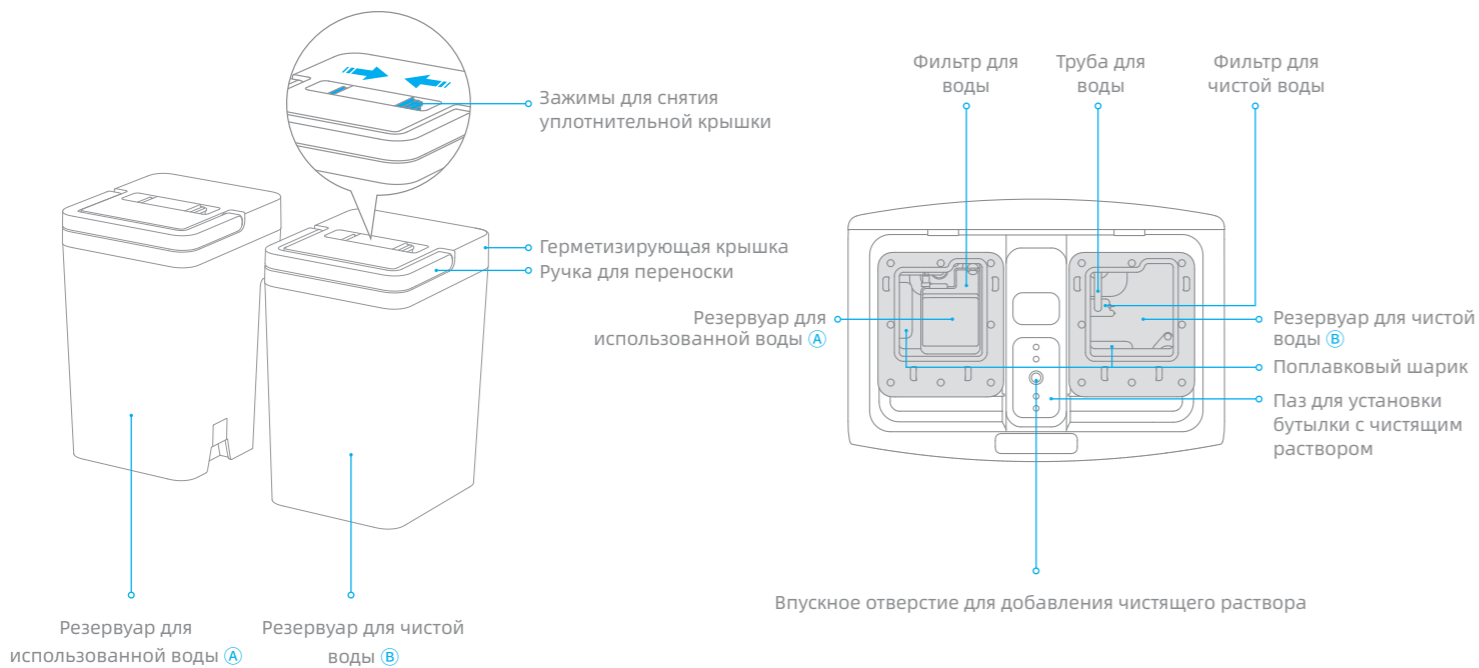

Обзор продукции

RU

Полная установка

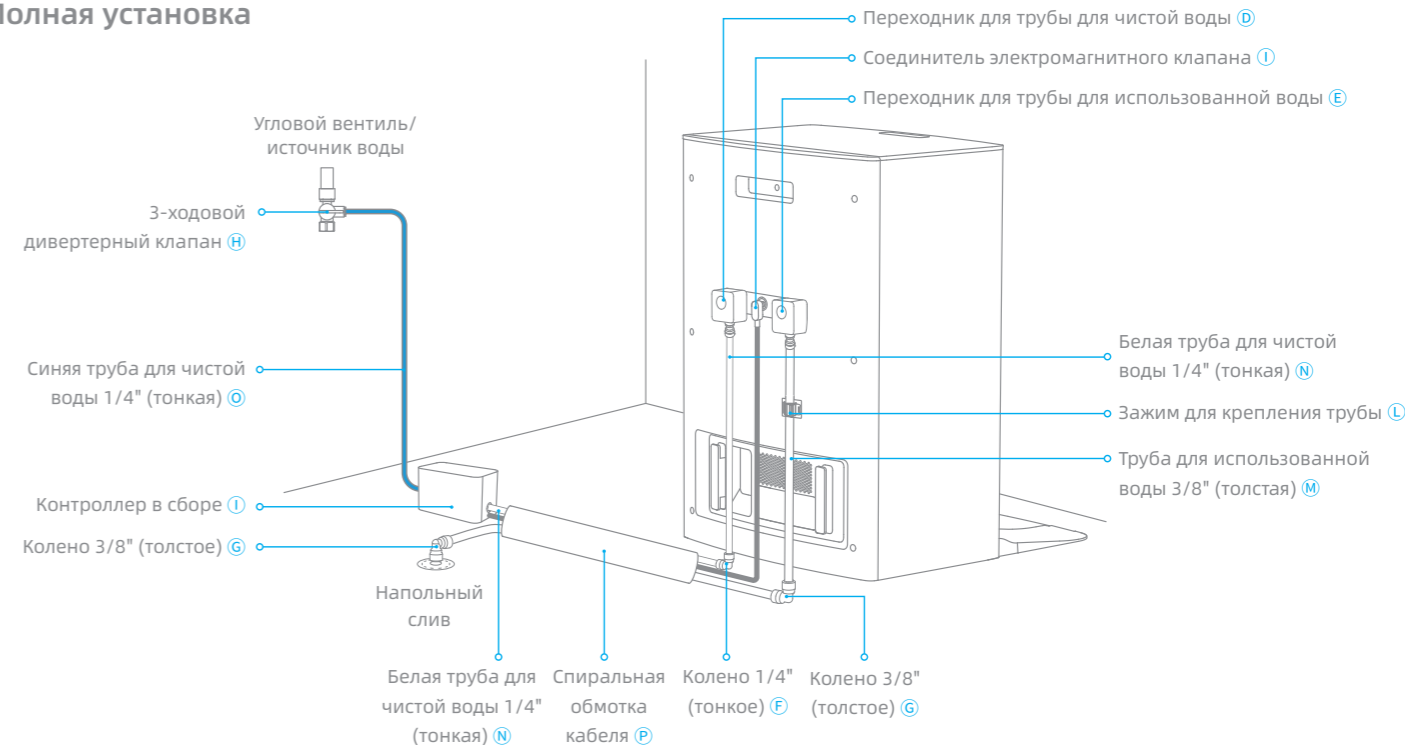

Примечание:
Иллюстрации в данном руководстве приведены только для справки. Пожалуйста, обращайтесь к фактической ситуации установки."

Инструкция по установке

RU

Меры предосторожности при установке

- Размер 3-ходового отводного клапана в комплекте - G1/2. Если размер не совпадает, пожалуйста, приобретите подходящий переходник отдельно.
- Измерьте давление воды с помощью манометра и убедитесь, что оно составляет от 0,14 МПа до 1 МПа.
- Перед установкой закройте главный водопроводный вентиль в доме и убедитесь, что вся вода в трубах слита.
- Не подключайте комплект для подключения к водопроводу к источнику горячей воды.
- Перед установкой, пожалуйста, отключите базовую станцию от сети и убедитесь, что она не подключена к источнику питания.

Требования к расположению

- Место установки должно исключать попадание прямых солнечных лучей и воды.
- Место установки рекомендуется располагать вблизи источника воды и слива в полу.
- Рекомендуется, чтобы расстояние между базовой станцией и розеткой было в пределах 1,5 м.
- Уберите любые предметы, находящиеся ближе 1,5 м спереди и 5 см с каждой стороны от базовой станции.
- Вблизи места установки не должно быть порога высотой более 2 см. (Если высота порога составляет 2-3,5 см, официальный пороговый пандус необходимо приобрести отдельно).
- Разместите базовую станцию в месте с хорошим сигналом Wi-Fi 2,4 ГГц.

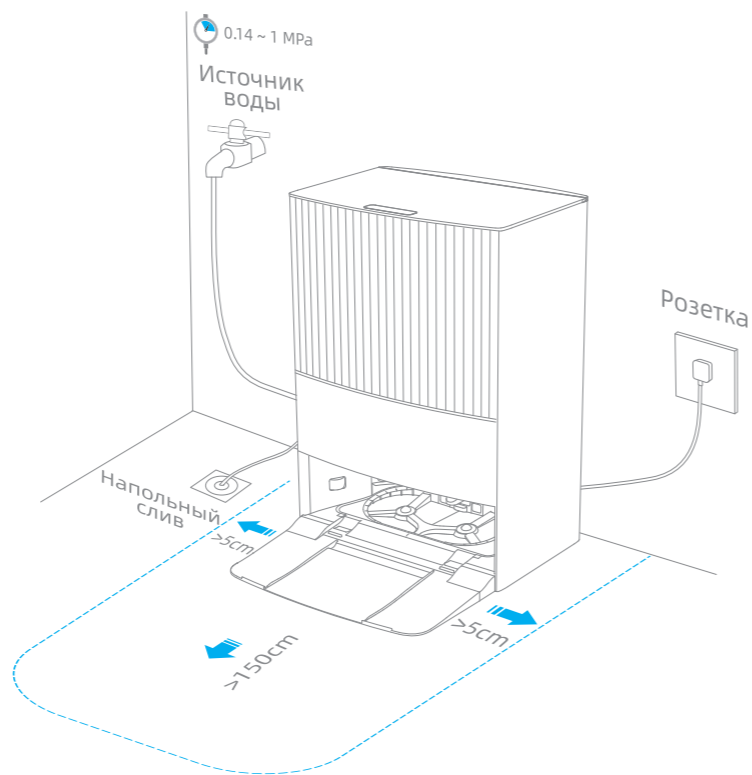

Инструкция по установке

RU

Необходимые инструменты (не входят в комплект поставки)



Плоская отвертка



Тефлоновая лента

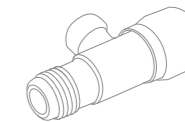

Угловой клапан



≥12 cm

Отвертка

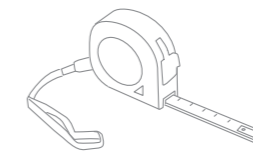

Рулетка



Разводной ключ

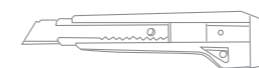

Нож

Инструкция по установке

RU

1 Установите крепежное основание

1. Откройте верхнюю крышку, достаньте резервуар для чистой воды, резервуар для использованной воды и крышку бункера для хранения.



Крышка бункера для хранения

2. Выкрутите 2 крепежных винта отверткой и выньте бункер для хранения.

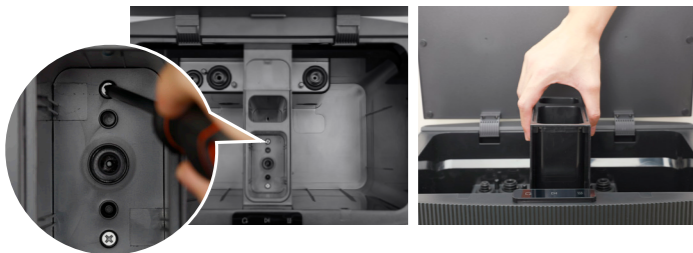

3. Вытащите пробки a1 и a2 и уберите детали на хранение.

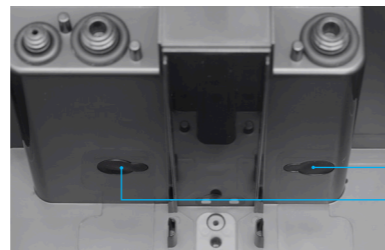

a1
a2

4. Поместите крепежное основание © на дно.

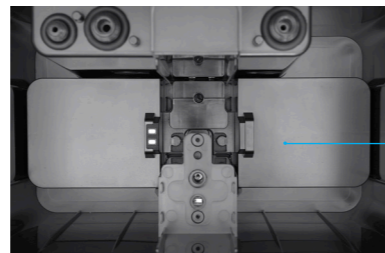

Крепежная база ©



▶ Шаг 1-2

Инструкция по установке

RU

5. Выровняйте бункер для хранения с внутренней структурой, медленно установите его вниз и убедитесь, что его верхняя сторона находится заподлицо с внутренней структурой.

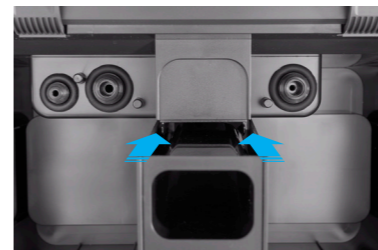

6. Затяните 2 крепежных винта отверткой.

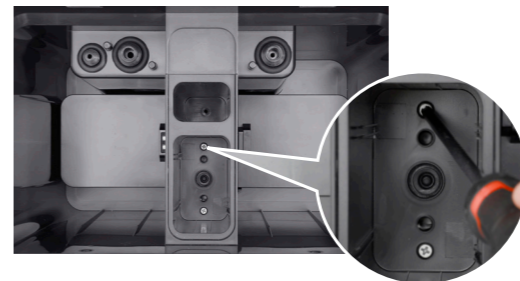

7. Поместите средство для мытья пола в гнездо для чистящего раствора.



8. Установите на место крышку бункера для хранения.



Инструкция по установке

RU

2 Установите резервуар для чистой/использованной воды

Вставьте **A** и **B** вниз на место и убедитесь, что они хорошо закреплены.

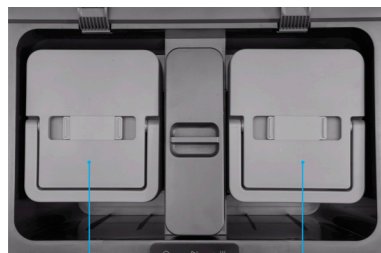

Резервуар для использованной воды **A**

Резервуар для чистой воды **B**

3 Сборка адаптера для трубы для чистой/использованной воды

1. Откройте заднюю крышку базовой станции с помощью плоской отвертки. Храните крышку надлежащим образом.



Шаг 3

Инструкция по установке

2. Затяните 2 крепежных винта отверткой, чтобы закрепить комплект для подключения воды на базовой станции.

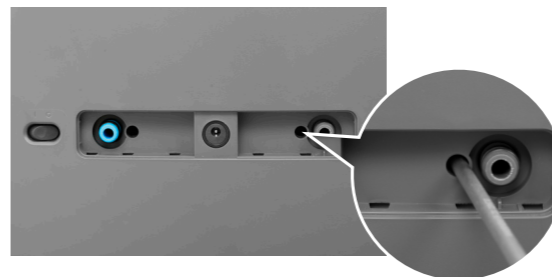

Примечание:

Убедитесь, что комплект для подключения воды хорошо закреплен и не может быть снят с базовой станции, чтобы избежать риска утечки воды.

3. Протирание водой уплотнительного кольца помогает установить **D** и **E**.

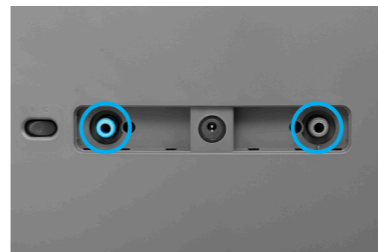

4. Установите **D** и **E** до щелчка.

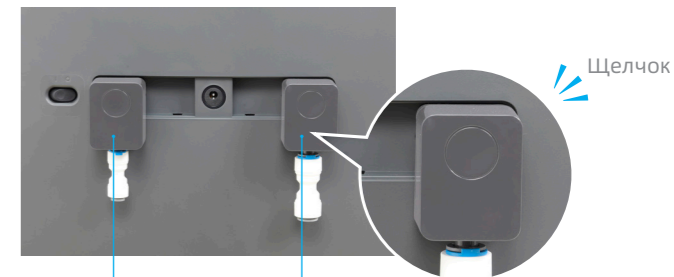

Переходник для трубы для чистой воды в сборе **D**

Переходник для трубы для использованной воды в сборе **E**

Щелчок

Примечание:

· Убедитесь, что **D** и **E** надежно установлены на место и не могут быть вытасканы.
· Круглая кнопка на деталях - это кнопка фиксации, не нажимайте ее во время установки.

RU

Инструкция по установке

RU

4 Подсоедините трубу для использованной воды

Примечание:

Для того чтобы сохранить аккуратный вид труб, используйте нож, чтобы вырезать соответствующую длину водопроводных труб перед установкой.



Шаг 4-5

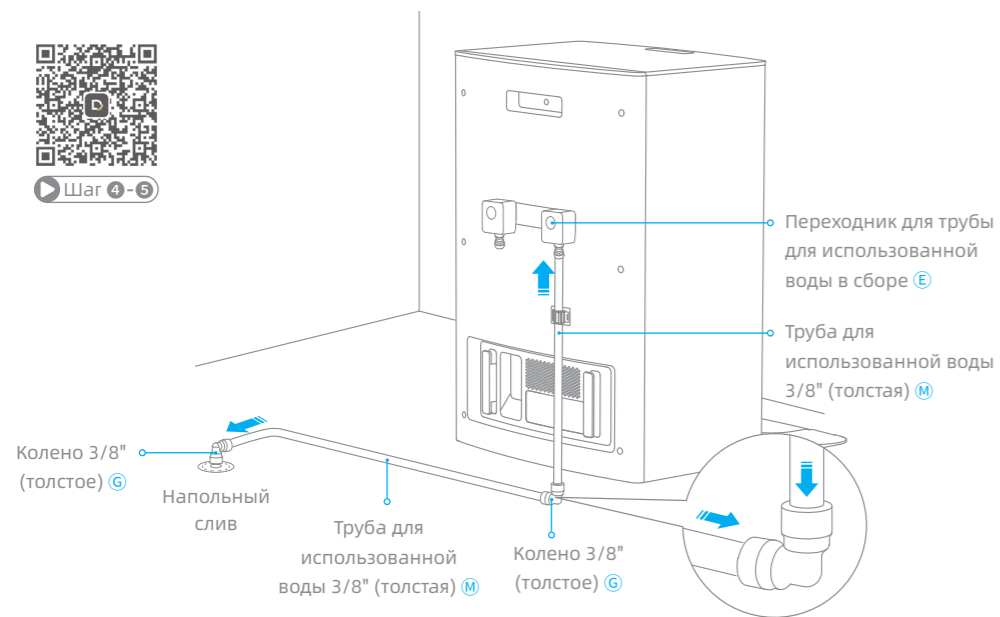

Как разобрать водопроводную трубу

Возьмитесь за стопорное кольцо и с усилием вытащите водопроводную трубу.

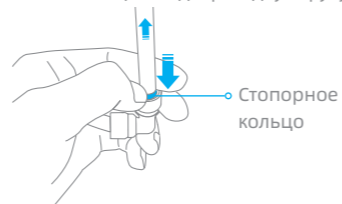

Для других способов установки, пожалуйста, обратитесь к следующим рисункам:

1 Крепление к настенному сливу

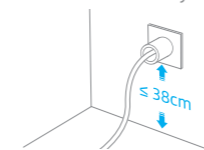

2 3-стороннее соединение с напольным сливом

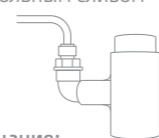

Примечание:

Эта деталь должна быть приобретена отдельно.

Инструкция по установке

RU

5 Подсоедините трубу чистой воды и контроллер в сборе

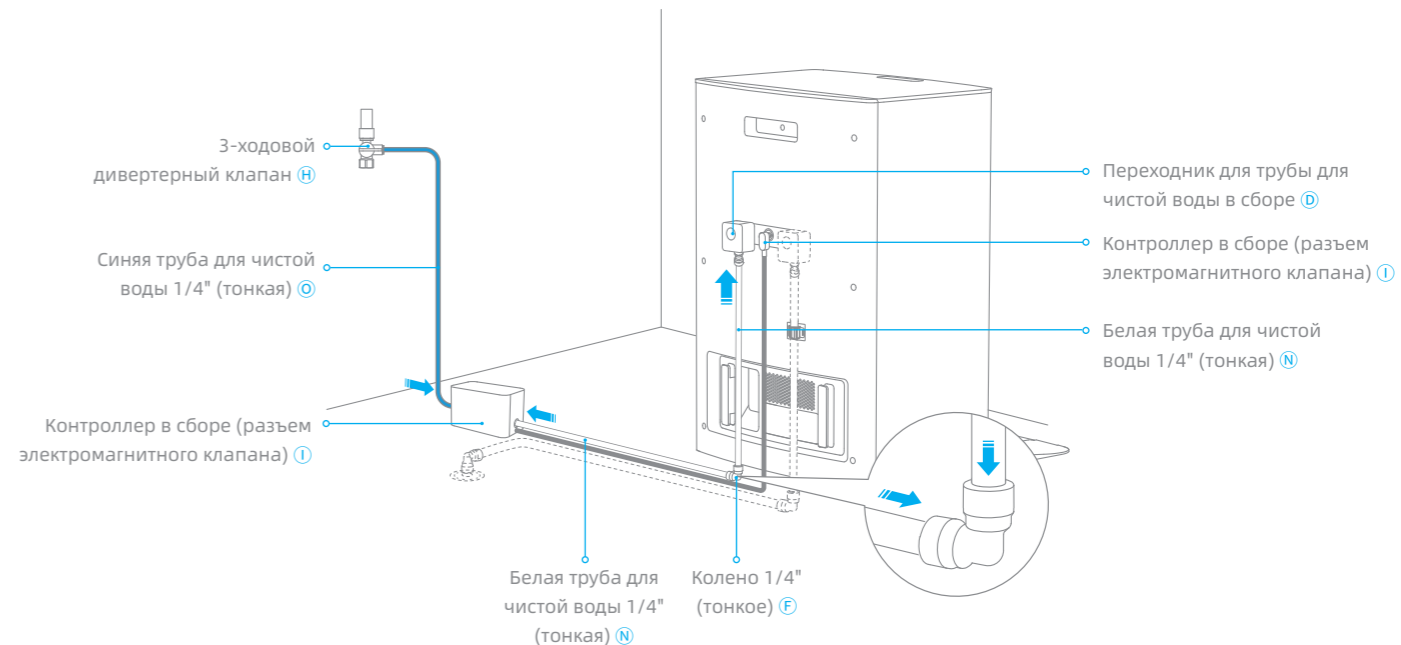

Инструкция по установке

RU

6 Установите 3-ходовой диверторный клапан

Примечание:

- Перед установкой закройте главный водопроводный вентиль в доме и убедитесь, что вся вода в трубах слита.
- Перед установкой проверьте, на месте ли уплотнительное кольцо. Если нет, все фитинги с наружной резьбой должны быть плотно обмотаны тефлоновой лентой на 6-9 оборотов в направлении закручивания для предотвращения утечки.
- Перед установкой 3-ходового диверторного клапана рекомендуется установить угловой клапан на источнике воды.
- При необходимости используйте для установки гаечный ключ.

Полная установка

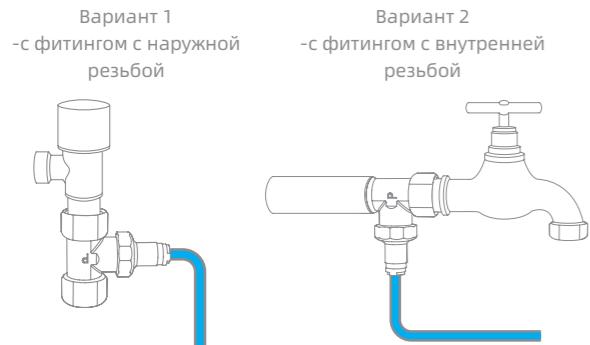

Вариант 1 - Источник воды с фитингом с наружной резьбой

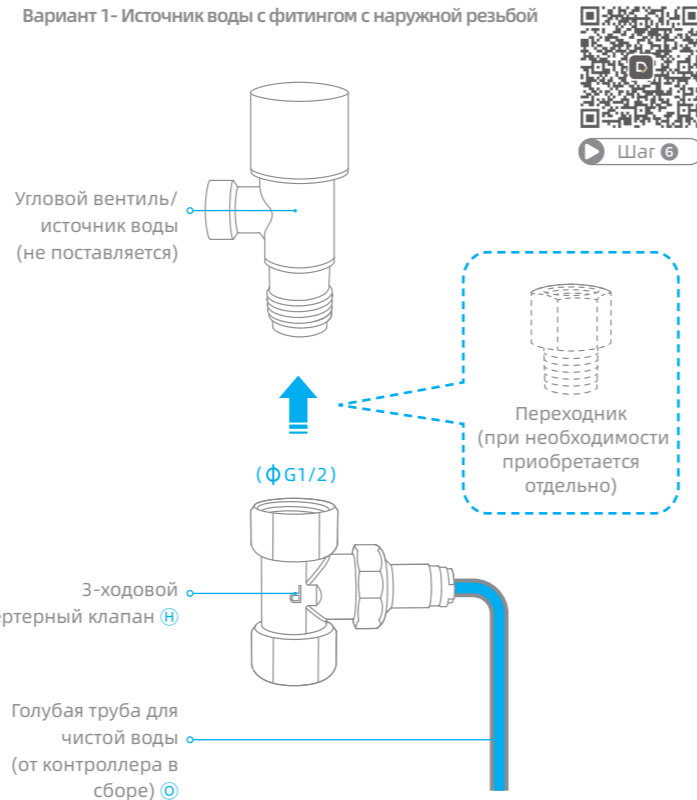

Инструкция по установке

RU

Вариант 2 - Источник воды с фитингом с внутренней резьбой

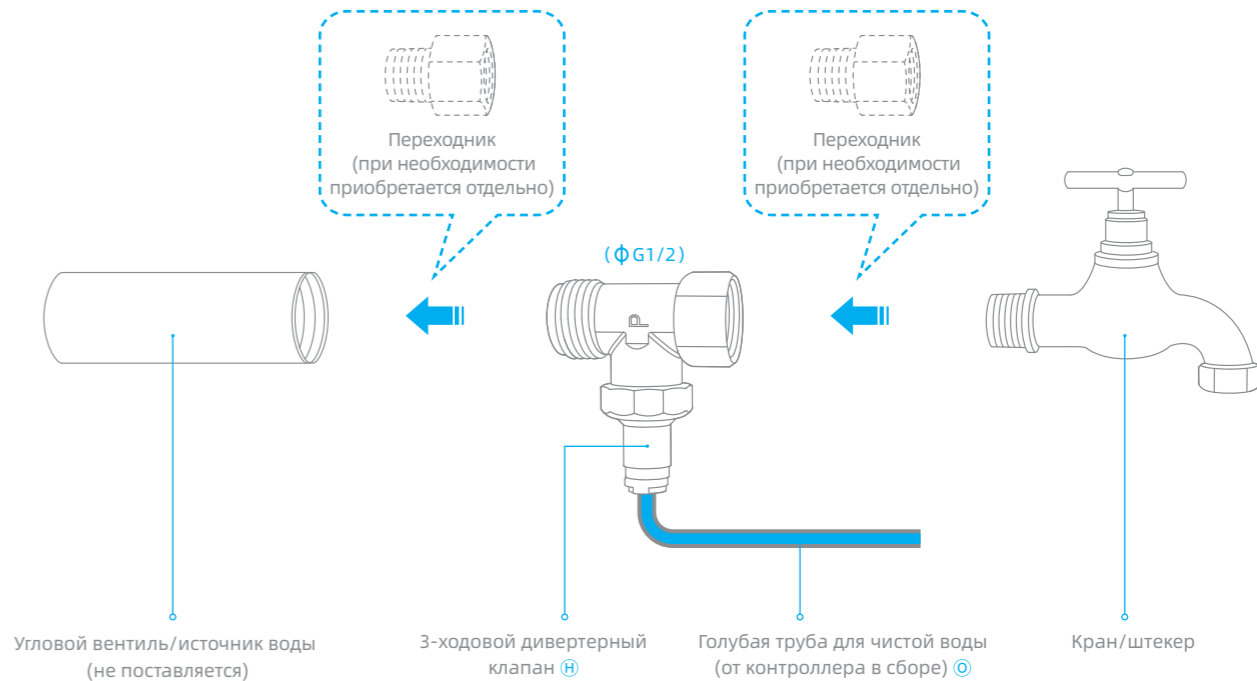

Инструкция по установке

RU

7 Установите зажим для фиксации соединения

Установите зажим для фиксации соединения 1/4" (1) в положение (1) - (6) .

Установите зажим для фиксации соединения 3/8" (2) в положение (7) - (11) .

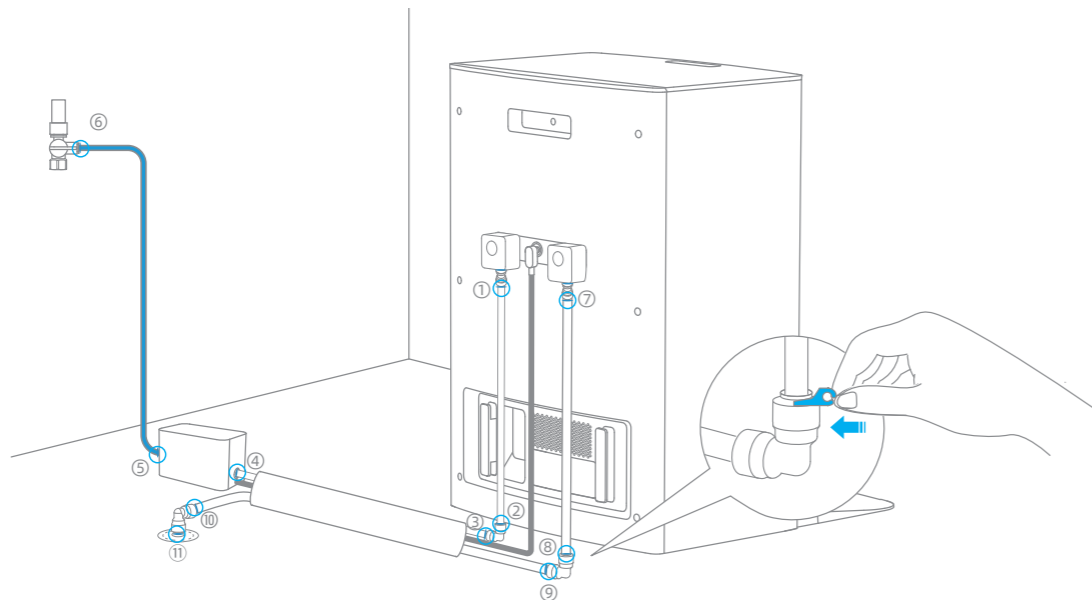

Примечание: перед установкой убедитесь, что водопроводная труба полностью вставлена и не может быть вытянута.

Инструкция по установке

RU

8 Приведите в порядок водопроводные трубы и провода

1. Зажмите водопроводные трубы и провода с помощью органайзера (1) .



2. Проденьте нижнюю часть органайзера (1) в спиральную обмотку кабеля (2) .



3. Потяните проволочный органайзер (1) назад, чтобы обернуть водопроводные трубы и провод.

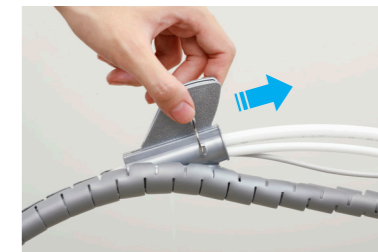

4. Установите блок контроллера (1) нижней стороной вниз в правильное положение.



Протестируйте устройство

RU

Метод испытания

1. Перед тестированием, пожалуйста, включите питание базовой станции, а затем откройте главный водяной клапан и угловой вентиль дома.
2. Обратитесь к руководству DreameBot, чтобы загрузить и настроить приложение. После успешной установки устройства в приложении появится всплывающая подсказка, выполните шаги тестирования в соответствии с инструкциями.
3. Подключите базовую станцию и снова проверьте, может ли комплект для подключения к водопроводу функционировать должным образом.

Примечание:

- Не открывайте уплотнительную крышку комплекта для подключения к водопроводу во время работы, поскольку внутреннее уплотнение комплекта для подключения водопровода необходимо для слива использованной воды.
- Пожалуйста, следуйте инструкциям, основанным на последней версии приложения.

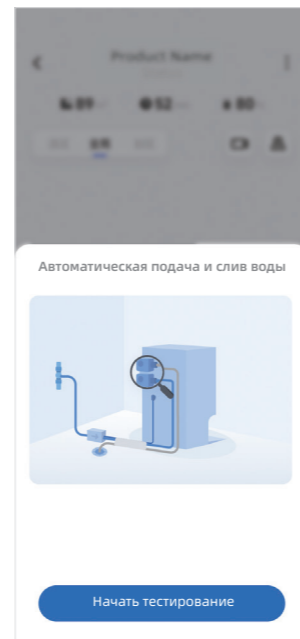

✓ МОНТАЖ ЗАВЕРШЕН

Техническое обслуживание

Примечание: Для оптимальной работы очищайте фильтр для использованной воды каждый месяц.

RU

Фильтр для использованной воды

Шаг 1: Откройте уплотнительную крышку резервуара для использованной воды

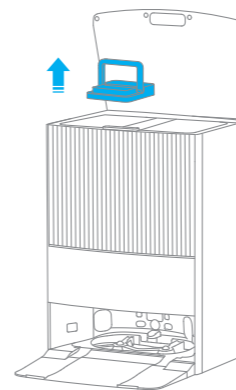

Шаг 2: Выньте фильтр для использованной воды

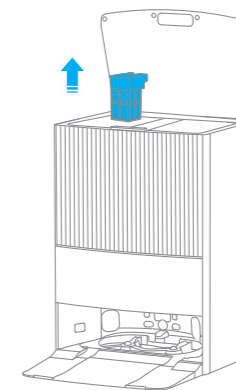

Шаг 3: Промойте фильтр для использованной воды



ЧАСТО ЗАДАВАЕМЫЕ ВОПРОСЫ

RU

Проблема	Решения
Голосовая подсказка "Резервуар для чистой воды не установлен"	<ol style="list-style-type: none"> 1. Пожалуйста, подтвердите, что версия микропрограммы является последней. 2. Убедитесь, что резервуар для чистой воды и резервуар для использованной воды из комплекта для подключения воды установлены на место. 3. Пожалуйста, отключите базовую станцию от сети на 10 секунд и снова подключите ее. 4. Попробуйте вынуть резервуар для использованной воды из комплекта для подсоединения воды, протрите соединительные контакты крепежной базы и резервуара для использованной воды, а затем снова установите резервуар для использованной воды. Пожалуйста, попробуйте извлечь чистый резервуар для воды из комплекта для подключения воды и установите его на место. <p>Если проблема сохраняется, обратитесь в службу послепродажного обслуживания.</p>
Нет воды в баке для чистой воды	<ol style="list-style-type: none"> 1. Пожалуйста, используйте "самотестирование комплекта для подключения воды" в дополнительных функциях приложения, чтобы найти причину. 2. Проверьте, перекрыта ли подача воды и открыт ли главный водяной клапан дома. 3. Проверьте, правильно ли подключены направления входа и выхода воды в блоке контроллера, и правильно ли подключен разъем электромагнитного клапана в блоке контроллера. 4. Проверьте, установлен ли на место переходник для трубы для чистой воды на задней панели базовой станции. 5. Проверьте, удалены ли две заглушки a1 и a2 внутри базовой станции (см. Шаг 1 -3). 6. Проверьте, затянут ли крепежный винт на задней стороне базовой станции для крепления резервуара для чистой воды по часовой стрелке, чтобы убедиться, что резервуар для чистой воды установлен на место (см. Шаг 2 -2). <p>Если проблема сохраняется, обратитесь в службу послепродажного обслуживания.</p>

ЧАСТО ЗАДАВАЕМЫЕ ВОПРОСЫ

RU

Проблема	Решения
Ненормальная откачка резервуара для использованной воды	<ol style="list-style-type: none"> 1. Пожалуйста, используйте "самотестирование комплекта для подключения воды" в дополнительных функциях приложения, чтобы найти причину. 2. Выньте стиральную доску, проверьте, нет ли засорения вокруг стиральной доски, и прочистите ее. 3. Проверьте, установлены ли на место уплотнительные крышки комплекта для подключения воды, поскольку внутреннее уплотнение комплекта для подключения воды необходимо для слива использованной воды. Не открывайте уплотнительную крышку во время работы. 4. Проверьте, затянут ли крепежный винт на задней стороне базовой станции для крепления резервуара для использованной воды по часовой стрелке, чтобы убедиться, что резервуар для использованной воды установлен на место (см. Шаг 2 -2). <p>Если проблема сохраняется, обратитесь в службу послепродажного обслуживания.</p>
Ненормальный слив воды из резервуара для использованной воды	<ol style="list-style-type: none"> 1. Пожалуйста, используйте "самодиагностику комплекта для подключения воды" в дополнительных функциях приложения, чтобы найти причину. 2. Проверьте, нет ли засорения внутри фильтра для использованной воды или трубы для использованной воды, и прочистите их. 3. Проверьте, не согнута ли труба для использованной воды или не придавлена ли она тяжелыми предметами, препятствующими нормальной работе; высота выхода использованной воды должна быть ≤ 38 см. 4. Когда бак для использованной воды сливается, прикоснитесь к нему рукой, чтобы проверить, не вибрирует ли бак для использованной воды. Если он не вибрирует, то бак для использованной воды неисправен. <p>Если проблема сохраняется, обратитесь в службу послепродажного обслуживания.</p>

Для получения дополнительной поддержки свяжитесь с нами по адресу <https://global.dreametech.com>.

Инструкция по разборке

RU

⚠ ТРЕБУЕТСЯ ТОЛЬКО В СЛУЧАЕ ВОЗВРАТА

Примечание:

- Перед разборкой подготовьте емкость для сбора вытекающей воды, чтобы не повредить пол.
- Перед разборкой отсоедините базовую станцию и разъем электромагнитного клапана. Дома закройте главный водяной вентиль и угловой вентиль и убедитесь, что вся вода в трубах слита.

1. Снимите спиральную обмотку кабеля **Ⓟ**.

Спиральная обмотка
кабеля **Ⓟ**

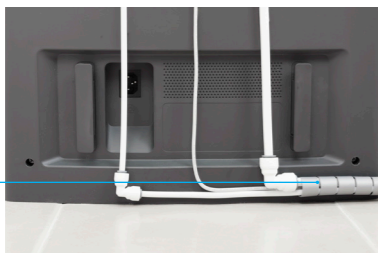

2. Снимите зажим для фиксации соединения **Ⓝ** **Ⓞ** в положении **Ⓛ** - **Ⓜ**.

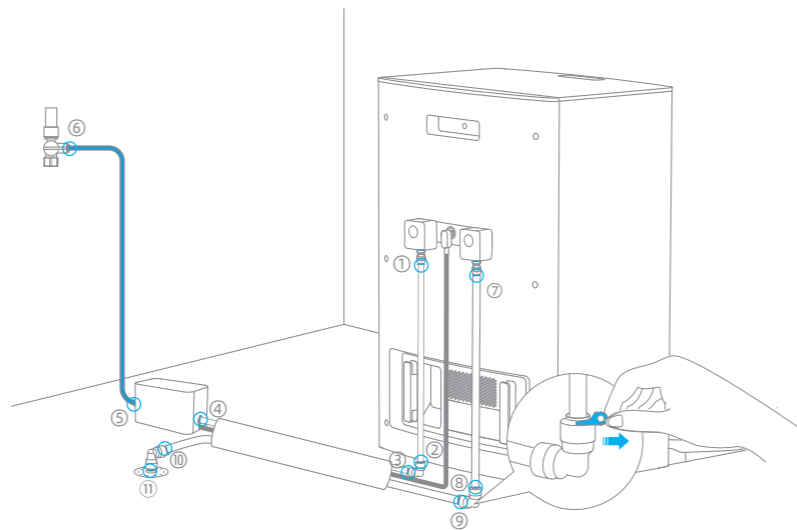

Инструкция по разборке

RU

3. Нажмите на стопорное кольцо в месте соединения и с усилием вытащите локоть **ⓕ** **ⓖ**. Используйте емкость для сбора вытекающей воды.



4. Удерживая круглую кнопку, с усилием вытащите узел адаптера чистой/использованной водопроводной трубы **Ⓛ** **Ⓧ** и отсоедините все соединения.



5. С помощью гаечного ключа снимите 3-ходовой отводной клапан **Ⓢ**. Установите на место пробку/кран, который был снят с источника воды.



6. Ослабьте 2 крепежных винта с помощью отвертки, пока бак для чистой/использованной воды **ⓐ** **ⓑ** не будет снят с базовой станции. Затем установите на место маленькую крышку, которая была снята во время установки.

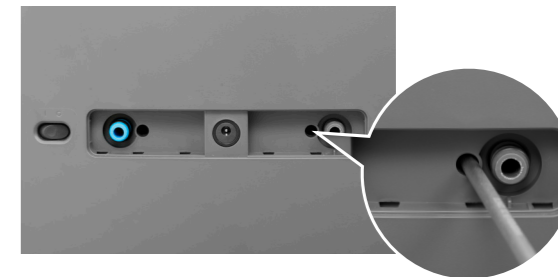

Инструкция по разборке

RU

7. Снимите крышку бункера для хранения. Отверните 2 крепежных винта с помощью отвертки и снимите бункер для хранения, подняв его вверх.

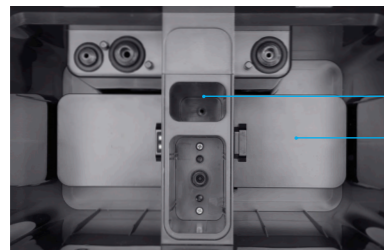

Бункер для хранения
Крепежное основание ©

8. Выньте крепежное основание ©, и установите на место заглушки a1 и a2.

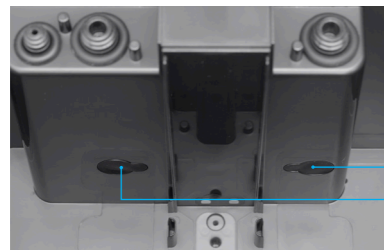

a1
a2

9. Установите на место корзину для хранения и затяните 2 крепежных винта с помощью отвертки.

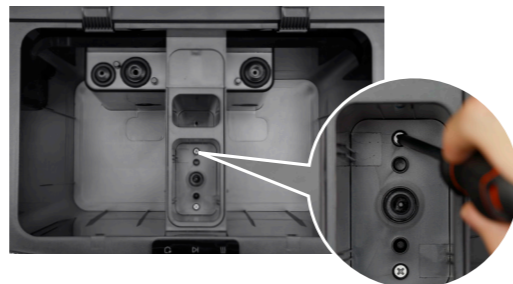

10. Установите на место крышку бункера для хранения, резервуара для чистой воды и резервуара для использованной воды базовой станции.



Примечание:

Откройте главный водяной вентиль и угловой вентиль дома, проверьте и убедитесь, что нет утечки на источнике воды.

Технические характеристики

Модель	RAW4
Диапазон давления воды	0.14-1.0MPa
Номинальное напряжение	12V $\overline{\text{---}}$
Номинальная мощность	7.2W

RU

ข้อมูลความปลอดภัย

TH

! คำเตือน

เพื่อหลีกเลี่ยงการเกิดไฟฟ้าช็อต ไฟไหม้ หรือการบาดเจ็บที่เกิดจากการใช้เครื่องอย่างไม่เหมาะสม โปรดอ่านคู่มือผู้ใช้อย่างละเอียดก่อนใช้เครื่อง และเก็บไว้เพื่อใช้ดูในอนาคต

ข้อจำกัดในการใช้งาน

- ขอแนะนำให้ติดตั้งชุดเชื่อมต่อน้ำโดยบุคลากรมืออาชีพ บริการติดตั้งนอกสถานที่มีในไต้หวันและเอเชียตะวันออกเฉียงใต้ สำหรับบริการติดตั้งนอกสถานที่ล่วงหน้า โปรดตรวจสอบกับตัวแทนจำหน่ายในพื้นที่ของเรา การสูญเสียใด ๆ ที่เกิดจากการติดตั้งที่ไม่ใช่มืออาชีพให้ถือเป็นความรับผิดชอบของผู้ใช้เอง
- ขั้วต่ออินพุตของชุดเชื่อมต่อน้ำสามารถเชื่อมต่อกับขั้วต่อเอาต์พุตแหล่งจ่ายไฟ DC ที่มาพร้อมกับแท่นได้เท่านั้น
- เด็กอายุต่ำกว่า 8 ปี หรือบุคคลที่มีความบกพร่องทางร่างกาย ประสาทสัมผัส สติปัญญา หรือประสบการณ์หรือความรู้จำกัดไม่ควรใช้ผลิตภัณฑ์นี้ โดยไม่ได้รับการดูแลจากพ่อแม่หรือผู้ปกครองเพื่อให้แน่ใจว่าการทำงานปลอดภัยและเพื่อหลีกเลี่ยงความเสี่ยงใด ห้ามเด็กทำความสะอาดและบำรุงรักษาโดยไม่มีผู้ดูแล
- ใช้กับแท่นที่รองรับเท่านั้น ผลิตภัณฑ์นี้ใช้สำหรับการทำความสะอาดพื้นในบ้านเท่านั้น ห้ามใช้กลางแจ้ง บนพื้นผิวที่ไม่ใช่พื้นหรือในเชิงพาณิชย์หรืออุตสาหกรรม
- ควรต่อชุดเชื่อมต่อน้ำเข้ากับแหล่งน้ำโดยใช้ชุดท่อใหม่ที่รวมอยู่ในบรรจุภัณฑ์ ห้ามนำชุดท่อเก่ากลับมาใช้ใหม่
- ก่อนถอดประกอบหรือติดตั้งชุดเชื่อมต่อน้ำและอุปกรณ์เสริม

ข้อมูลความปลอดภัย

ข้อจำกัดในการใช้งาน

- ตรวจสอบให้แน่ใจว่าทั้งชุดเชื่อมต่อน้ำและแท่นไม่ได้เชื่อมต่อกับแหล่งจ่ายไฟอยู่
- เติมน้ำและน้ำยาทำความสะอาดอย่างเป็นทางการเท่านั้น ไม่อนุญาตให้เติมน้ำยาทำความสะอาดอื่น ๆ (เช่น แอลกอฮอล์ น้ำยาฆ่าเชื้อ ฯลฯ) เก็บน้ำยาทำความสะอาดให้พ้นมือเด็ก
- ห้ามเด็กเล่นกับชุดเชื่อมต่อน้ำหรืออุปกรณ์เสริม โปรดเก็บบรรจุภัณฑ์ที่แยกชิ้นส่วนไว้อย่างถูกต้อง และห้ามให้เด็กสัมผัสหรือกลืนเข้าไป
- โปรดอย่าถอดประกอบ ซ่อมแซม หรือดัดแปลงชุดเชื่อมต่อน้ำ หากมีสิ่งใด โปรดติดต่อทีมบริการหลังการขาย
- โปรดอย่าใช้สายโซลินอยด์วาล์วที่ไม่เป็นทางการหรือชำรุด มิฉะนั้น อาจทำให้เกิดควัน ความร้อน ไฟ และสถานการณ์อันตรายอื่น ๆ หากสายโซลินอยด์วาล์วเสียหาย โปรดหยุดใช้ทันทีและติดต่อทีมให้บริการหลังการขายทันที
- เมื่อจำเป็นต้องขนส่งชุดเชื่อมต่อน้ำ โปรดล้างชุดเชื่อมต่อน้ำ และแนะนำให้ใช้บรรจุภัณฑ์เดิม
- โปรดใช้ชุดเชื่อมต่อน้ำตามคำแนะนำในคู่มือ ผู้ใช้จะเป็นผู้รับผิดชอบการสูญเสียและการบาดเจ็บที่เกิดจากการใช้งานที่ไม่เหมาะสม
- การตรวจสอบสภาพก่อนส่งมอบอาจมีน้ำตกค้างอยู่ โปรดวางใจได้ว่าปลอดภัยในการใช้งาน

TH

ภาพรวมผลิตภัณฑ์

รายการบรรจุภัณฑ์

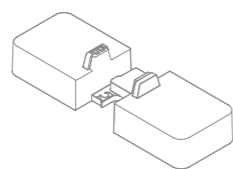
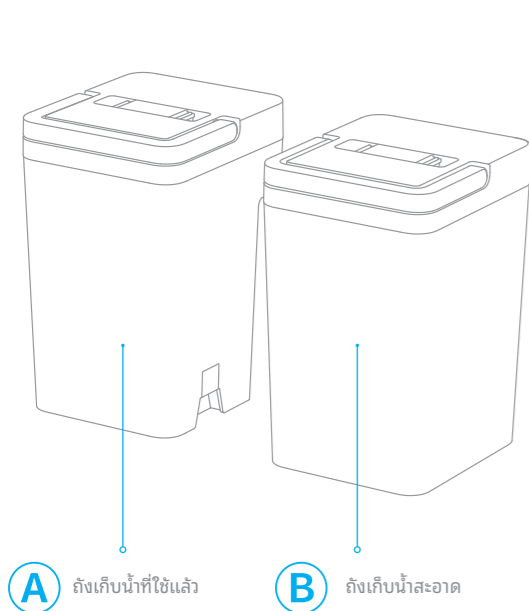

C ฐานยึด



D ชุดประกอบอะแดปเตอร์ที่น้ำสะอาด



E ชุดประกอบอะแดปเตอร์ที่น้ำใช้แล้ว

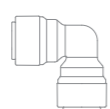

F ท่อโค้ง 1/4" (บาง)

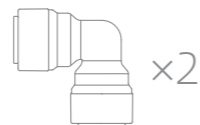

G ท่อโค้ง 3/8" (หนา) ×2

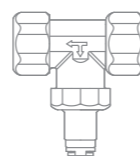

H วาล์วเปลี่ยนทิศทางแบบ 3 ทิศทาง (G1/2)

ภาพรวมผลิตภัณฑ์

รายการบรรจุภัณฑ์

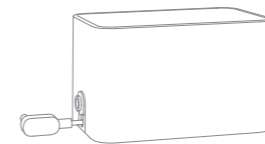

I ชุดควบคุม (ข้อต่อโซลินอยด์วาล์ว)



J คลิปล็อกข้อต่อ 1/4" (เล็ก) ×7



K คลิปล็อกข้อต่อ 3/8" (ใหญ่) ×7



L คลิปยึดท่อ

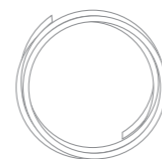

M ท่อน้ำทิ้ง 3/8" (หนา)

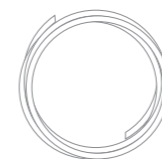

N ท่อน้ำสะอาดสีขาว 1/4" (บาง)

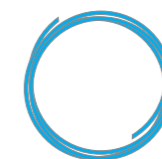

O ท่อน้ำสะอาดสีฟ้า 1/4" (หนา)



P ที่เก็บสายไฟแบบเกลียว



Q ท่อน้ำสายไฟ

ภาพรวมผลิตภัณฑ์

TH

ถังเก็บน้ำสะอาดและถังเก็บน้ำที่ใช้แล้ว

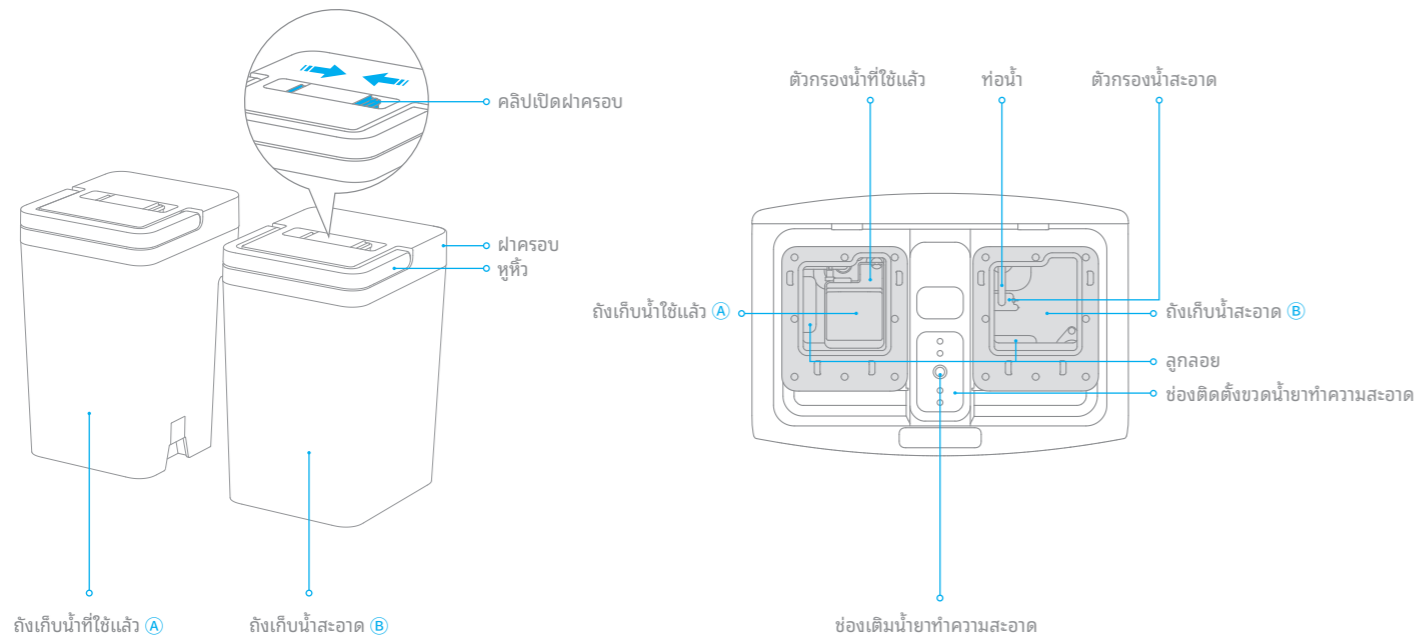

ภาพรวมผลิตภัณฑ์

TH

รูปแบบการติดตั้งที่สมบูรณ์

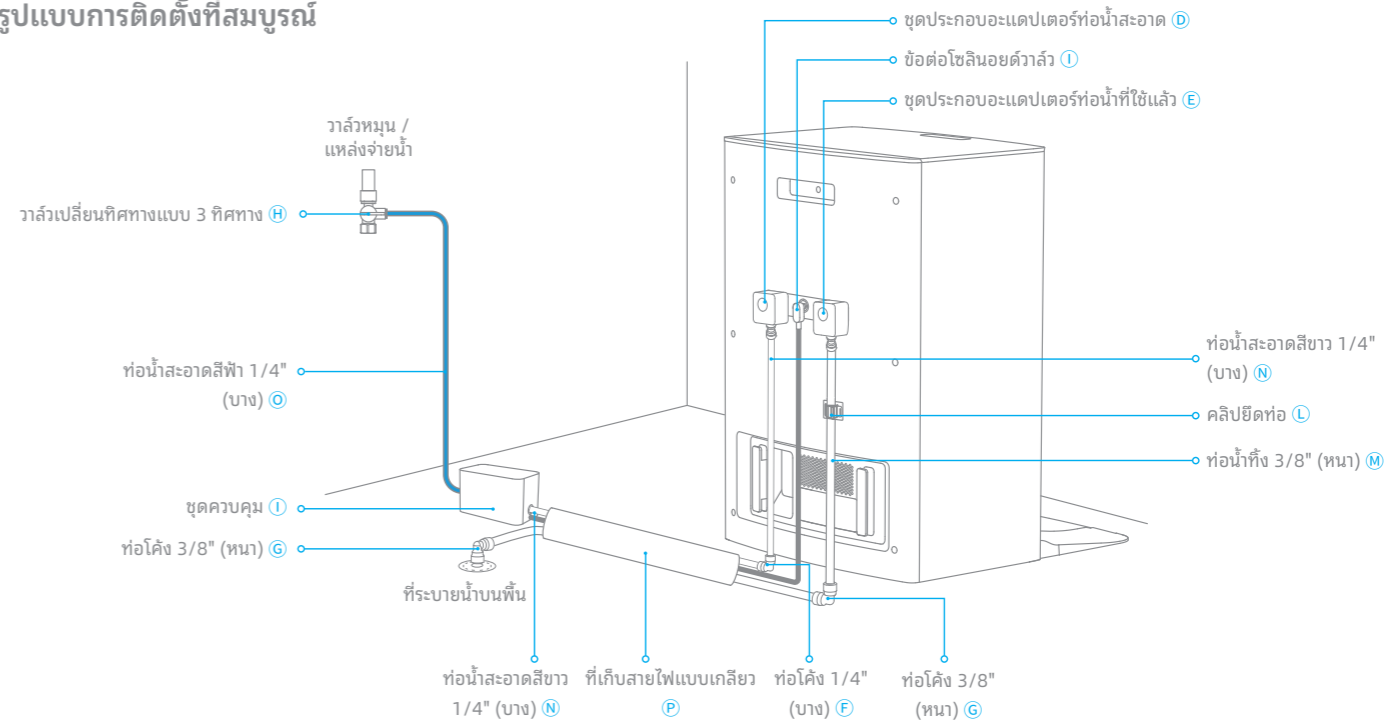

หมายเหตุ:
ภาพประกอบในคู่มือนี้ใช้เพื่อการอ้างอิงเท่านั้น โปรดอ้างอิงถึงสถานการณ์การติดตั้งจริง

คำแนะนำในการติดตั้ง

TH

ข้อควรระวังในการติดตั้ง

- ขนาดของวาล์วเปลี่ยนทิศทางแบบ 3 ทิศทางในบรรจุภัณฑ์คือ G1/2 หากขนาดไม่ตรงกัน โปรดซื้ออะแดปเตอร์ที่มีขนาดตรงกันแยกต่างหาก
- ใช้มาตรวัดแรงดันน้ำเพื่อวัดแรงดันและยืนยันว่าแรงดันน้ำอยู่ระหว่าง 0.14 MPa ถึง 1 MPa
- ปิดวาล์วท่อน้ำหลักในบ้านของคุณก่อนการติดตั้ง และตรวจสอบให้แน่ใจว่าน้ำในท่อถูกระบายออกหมดแล้ว
- ห้ามต่อชุดเชื่อมต่อน้ำเข้ากับแหล่งจ่ายน้ำที่เป็นน้ำร้อน
- ก่อนการติดตั้ง โปรดถอดปลั๊กของแท่นและตรวจสอบให้แน่ใจว่าแท่นไม่ได้เชื่อมต่อกับแหล่งจ่ายไฟ

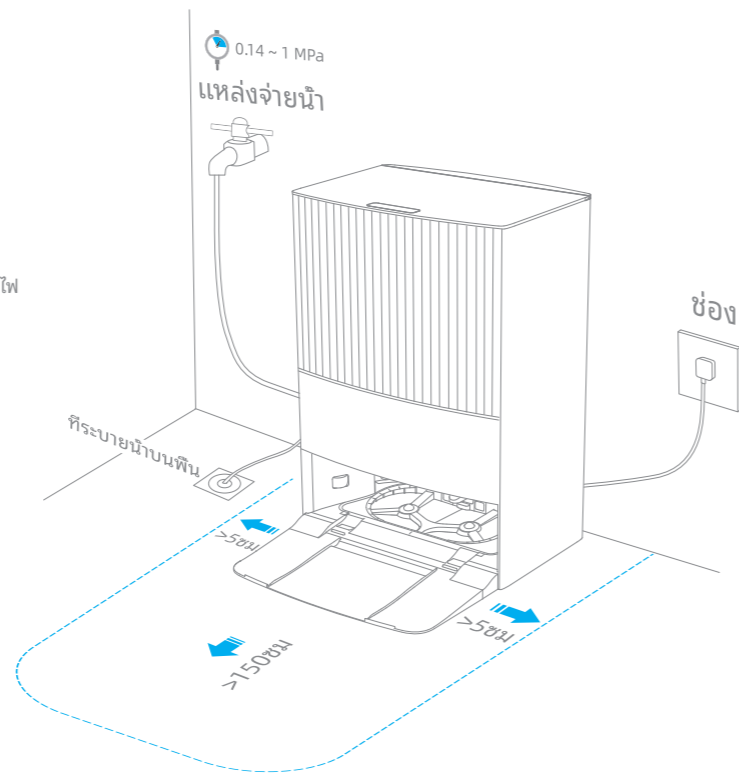

ข้อกำหนดเกี่ยวกับสถานที่ติดตั้ง

- สถานที่ติดตั้งต้องไม่โดนแสงแดดและน้ำโดยตรง
- แนะนำให้ติดตั้งใกล้กับแหล่งน้ำและท่อระบายน้ำ
- ขอแนะนำให้ระยะห่างระหว่างแท่นและเต้ารับอยู่ภายในรัศมี 1.5 ม.
- เก็บวัตถุใดๆ ที่อยู่ใกล้กว่า 1.5 ม. จากด้านหน้าและ 5 ซม. จากด้านข้างของแท่น
- ไม่ควรมีธรณีประตูที่สูงเกิน 2 ซม. อยู่ใกล้พื้นที่ติดตั้ง(หากความสูงของธรณีประตูอยู่ที่ 2 - 3.5 ซม. จะต้องซื้อทางลาดแยกต่างหาก)
- วางแท่นในตำแหน่งที่มีสัญญาณ Wi-Fi 2.4 GHz ดี

คำแนะนำในการติดตั้ง

เครื่องมือที่จำเป็น (ไม่ได้ให้มาด้วย)



ไขควงปากแบน



เทปเทฟลอน

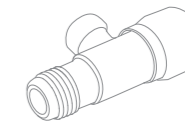

วาล์วหมุน



≥ 12 ซม.

ไขควง

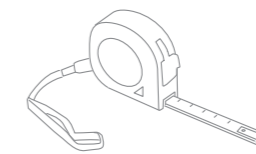

ตลับเมตร



ประแจเลื่อน

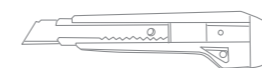

มีด

TH

คำแนะนำในการติดตั้ง

TH

1 ติดตั้งฐานยึด

1. เปิดฝาปิดด้านบน นำถังเก็บน้ำสะอาด ถังเก็บน้ำที่ใช้แล้ว และฝาปิดช่องเก็บของออก



3. ดึงปลั๊ก a1 และ a2 ออก จัดเก็บชิ้นส่วนให้เรียบร้อย

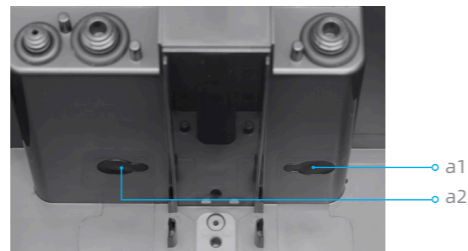

▶ขั้นตอนที่ 1-2

2. ถอดสกรูยึด 2 ตัวออกด้วยไขควงและนำช่องเก็บของออก

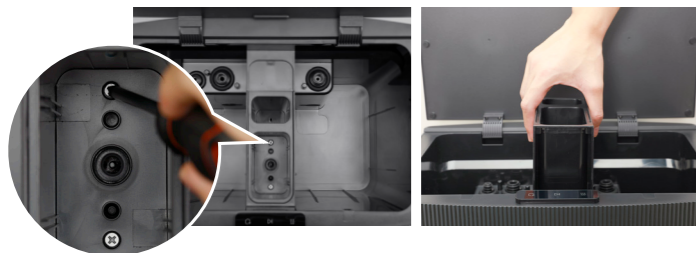

4. วางฐานยึด C ที่ด้านล่าง

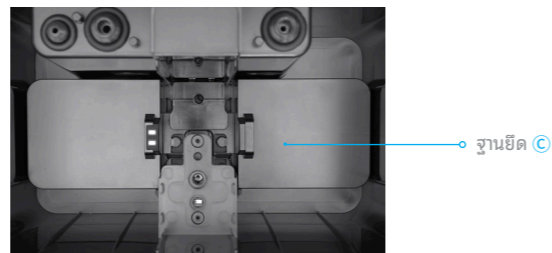

คำแนะนำในการติดตั้ง

TH

5. จัดตำแหน่งช่องเก็บของออกให้ตรงกับโครงสร้างภายใน ติดตั้งอย่างช้า ๆ ลงที่ด้านล่าง และตรวจสอบให้แน่ใจว่าด้านบนเสมอกับโครงสร้างภายใน

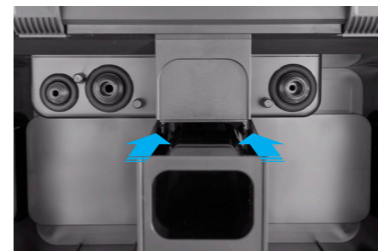

7. เทน้ำทำความสะอาดพื้นลงในช่องใส่น้ำทำความสะอาด



6. ชันสกรูยึด 2 ตัวให้แน่นด้วยไขควง

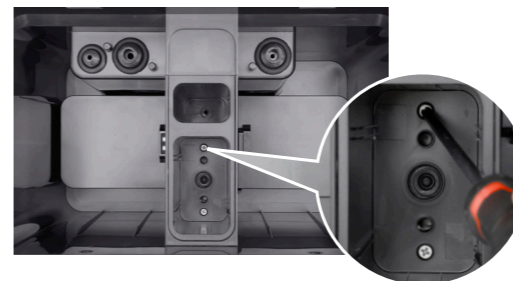

8. ติดตั้งฝาช่องเก็บของอีกครั้ง



คำแนะนำในการติดตั้ง

TH

2 ติดตั้งถังเก็บน้ำสะอาด / น้ำ ที่ใช้แล้ว

ดัน **A** และ **B** ลงด้านล่างและตรวจสอบให้แน่ใจว่าติดแน่นดีแล้ว

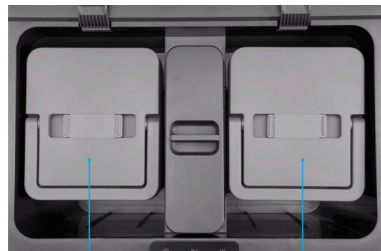

ถังเก็บน้ำที่ใช้แล้ว **A**

ถังเก็บน้ำสะอาด **B**

3 ประกอบอะแดปเตอร์ท่อน้ำสะอาด / ท่อน้ำที่ใช้แล้ว

1. เปิดฝาหลังของแท่นด้วยไขควงปากแบน เก็บฝาครอบให้เรียบร้อย

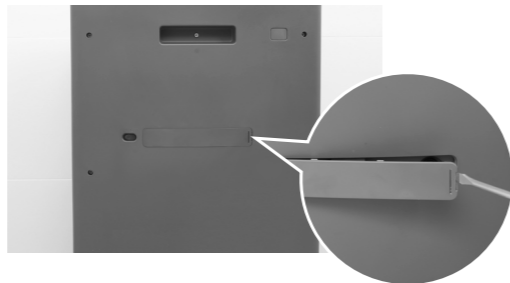

ขั้นตอนที่ 3

คำแนะนำในการติดตั้ง

2. ชันสกรูยึด 2 ตัวให้แน่นด้วยไขควงเพื่อยึดชุดเชื่อมต่อเข้ากับแท่น

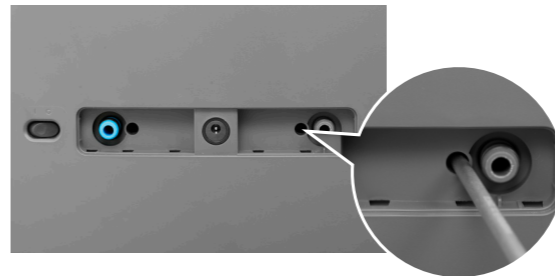

หมายเหตุ:
ตรวจสอบให้แน่ใจว่าติดตั้งชุดเชื่อมต่ออย่างดีแล้วและไม่สามารถถอดออกจากแท่นได้ง่ายเพื่อหลีกเลี่ยงความเสี่ยงที่น้ำจะรั่ว

3. การเช็ดน้ำที่แหวนรูปตัวโอเพื่อช่วยในการติดตั้ง **D** และ **E**



4. ติดตั้ง **D** และ **E** จนกว่าจะคลิกเข้าที่

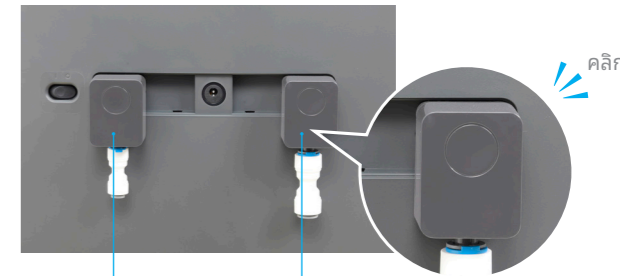

ชุดประกอบอะแดปเตอร์ท่อน้ำสะอาด **D** ชุดประกอบอะแดปเตอร์ท่อน้ำที่ใช้แล้ว **E**

หมายเหตุ:
- ตรวจสอบให้แน่ใจว่าได้ติดตั้ง **D** และ **E** เข้าที่อย่างแน่นหนาแล้วและไม่สามารถดึงออกได้ง่าย
- ปุ่มกลมบนชิ้นส่วนคือปุ่มปลดล็อก ห้ามกดระหว่างการติดตั้ง

คำแนะนำในการติดตั้ง

TH

4 ต่อท่อส่งน้ำที่ใช้แล้ว

หมายเหตุ:

เพื่อความเป็นระเบียบเรียบร้อยของท่อควรใช้มีดตัดท่อน้ำออกให้ได้ความยาวที่เหมาะสมก่อนทำการติดตั้ง



▶ ขั้นตอนที่ 4-5

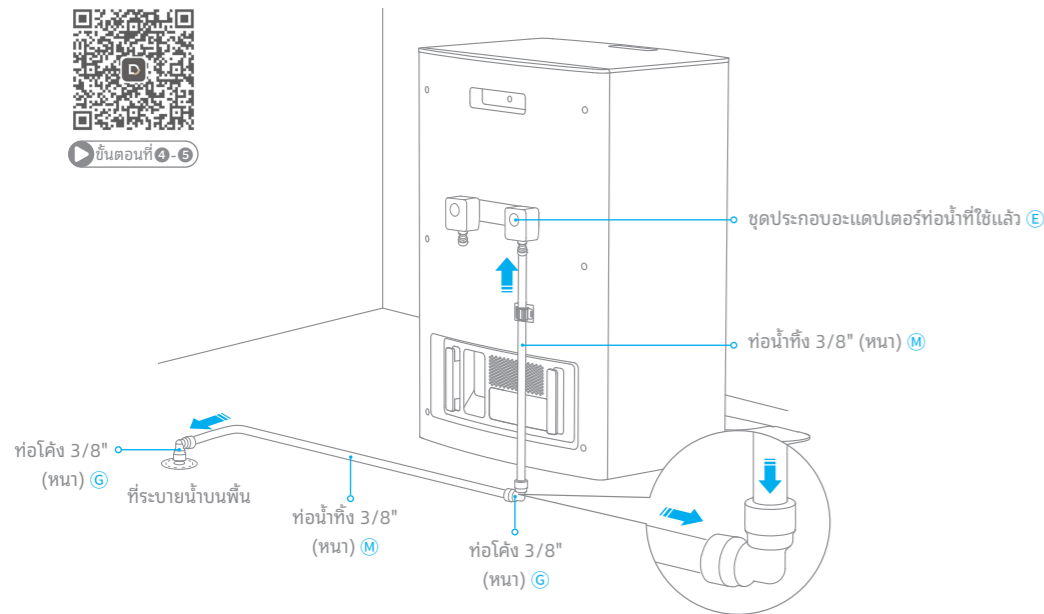

วิธีถอดแยกชิ้นส่วนท่อน้ำ

จับแหวนล็อกแล้วดึงท่อน้ำออกอย่างแรง

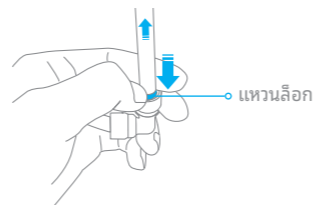

สำหรับวิธีการติดตั้งอื่น ๆ โปรดดูที่รูปต่อไป:

① ยึดกับท่อระบายน้ำผนัง

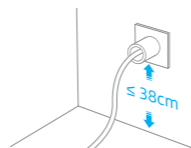

② ขั้วต่อท่อแบบ 3 ทิศทางของที่ระบายน้ำบนพื้น

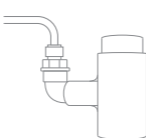

หมายเหตุ:

ส่วนนี้จำเป็นต้องซื้อแยกต่างหาก

คำแนะนำในการติดตั้ง

5 เชื่อมต่อท่อน้ำสะอาดและชุดควบคุม

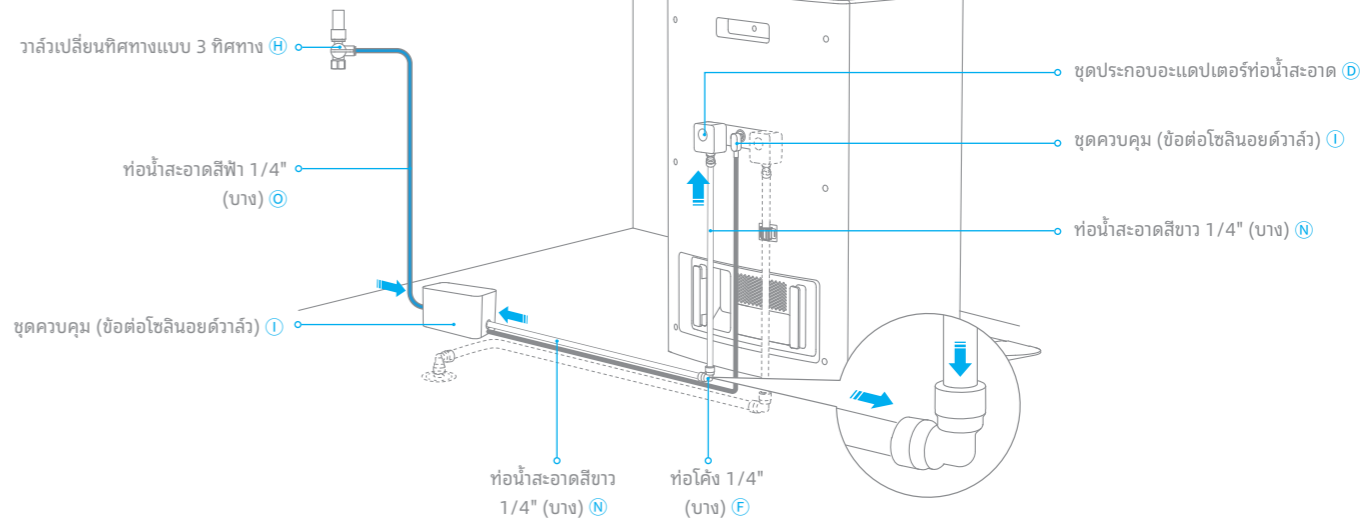

TH

คำแนะนำในการติดตั้ง

TH

6 ติดตั้งวาล์วเปลี่ยนทิศทางแบบ 3 ทิศทาง

หมายเหตุ:

- ปิดวาล์วท่อน้ำหลักในบ้านของคุณก่อนการติดตั้ง และตรวจสอบให้แน่ใจว่าน้ำในท่อถูกระบายออกหมดแล้ว
- ก่อนการติดตั้งให้ตรวจสอบว่าแหวนซิลเข้าที่หรือไม่ หากไม่มี จะต้องพันข้อต่อเกลียวออกทั้งหมดให้แน่นด้วยเทปเทฟลอน 6 - 9 รอบตามทิศทางการขันเพื่อป้องกันการรั่วซึม
- ขอแนะนำให้ติดตั้งวาล์วหมุนที่แหล่งน้ำก่อนที่จะติดตั้งวาล์วเปลี่ยนทิศทางแบบ 3 ทิศทาง
- ใช้ประแจเลื่อนเพื่อติดตั้งหากจำเป็น

รูปแบบการติดตั้งที่สมบูรณ์

ตัวเลือกที่ 1
- ต่อกับข้อต่อเกลียวตัวผู้

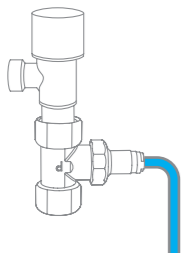

ตัวเลือกที่ 2
- ต่อกับข้อต่อเกลียวตัวเมีย

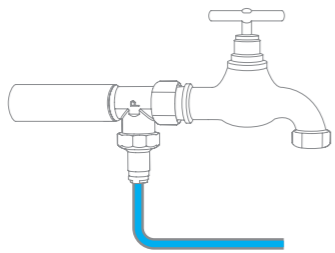

ตัวเลือก 1 - แหล่งน้ำต่อกับข้อต่อเกลียวตัวผู้

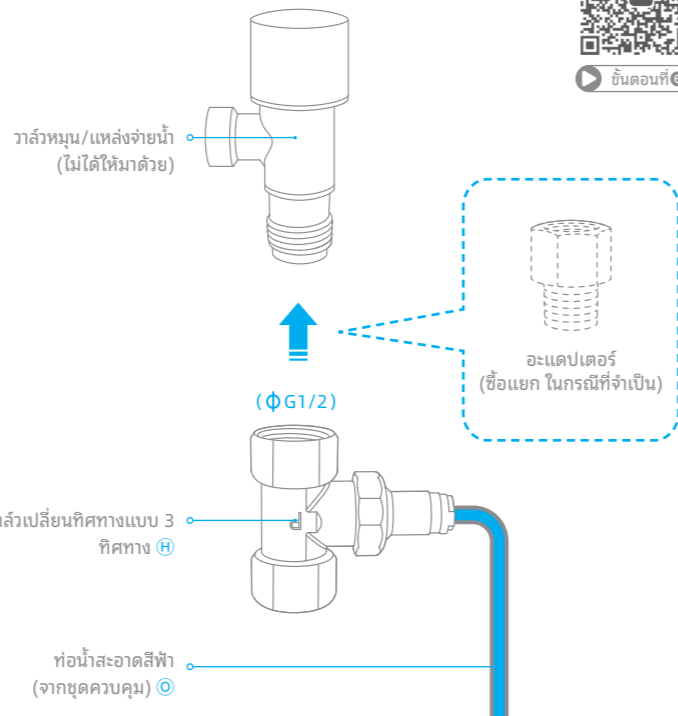

คำแนะนำในการติดตั้ง

TH

ตัวเลือก 2 - แหล่งน้ำต่อกับข้อต่อเกลียวตัวเมีย

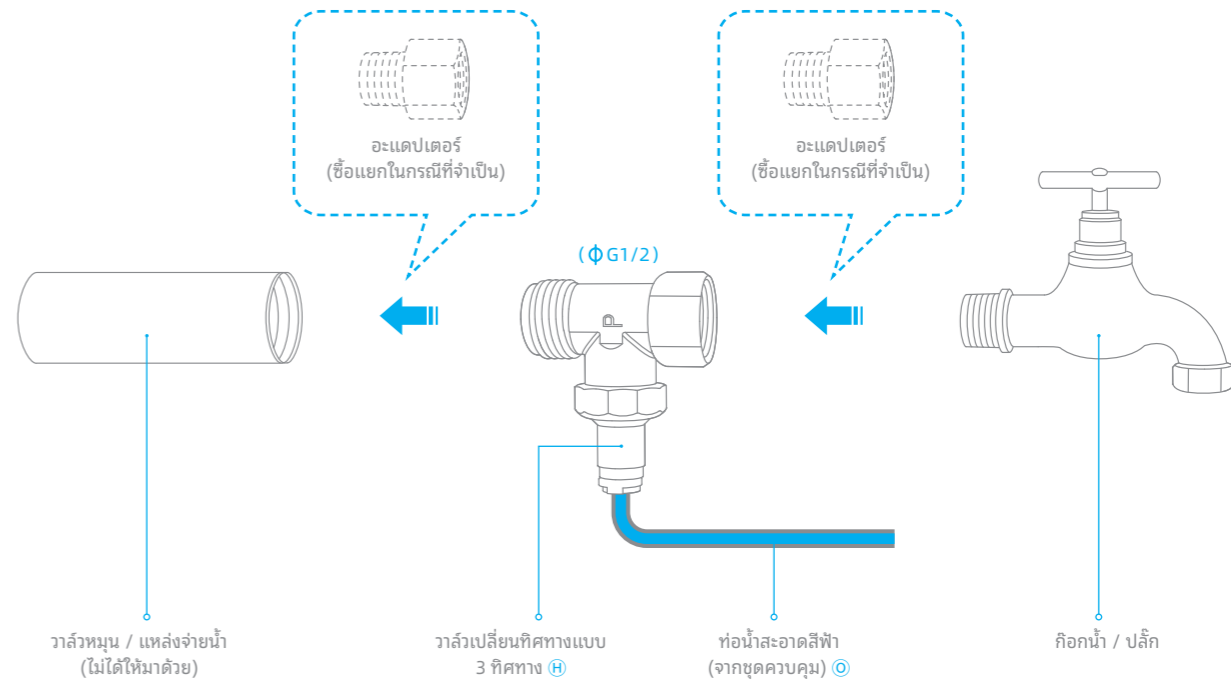

คำแนะนำในการติดตั้ง

TH

7 ติดตั้งคลิปล็อกข้อต่อ

- ติดตั้งคลิปล็อกข้อต่อ 1/4" **J** ในตำแหน่ง ① - ⑥
- ติดตั้งคลิปล็อกข้อต่อ 3/8" **K** ในตำแหน่ง ⑦ - ⑪

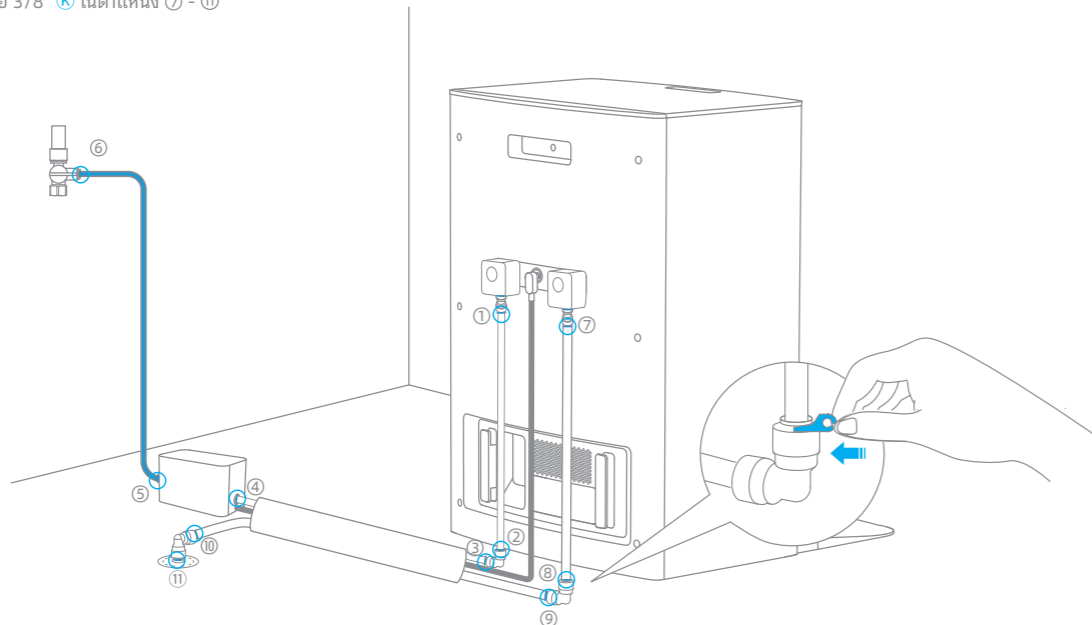

▶ ขั้นตอนที่ 7 - 8

หมายเหตุ: ก่อนการติดตั้ง ตรวจสอบให้แน่ใจว่าได้เสียบท่อน้ำเข้าจนสุดแล้วและไม่สามารถดึงออกได้ง่าย

คำแนะนำในการติดตั้ง

8 เก็บท่อน้ำและสายไฟให้เรียบร้อย

1. เก็บท่อน้ำและสายไฟด้วยที่เก็บสายไฟ **Q**



2. สอดด้านล่างของที่เก็บสายไฟ **Q** เข้าไปในที่พันสายไฟแบบเกลียว **P**



3. ดึงที่เก็บสายไฟ **Q** ไปข้างหลังเพื่อพันรอบท่อน้ำและสายไฟ

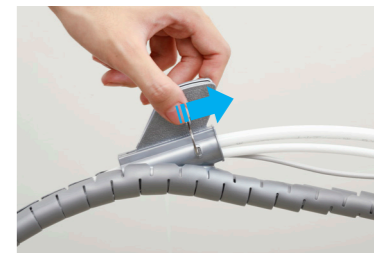

4. วางชุดควบคุม **U** โดยให้ด้านล่างอยู่ในตำแหน่งที่ถูกต้อง



TH

ทดสอบอุปกรณ์

TH

วิธีทดสอบ

1. ก่อนทำการทดสอบ โปรดเปิดแท่น จากนั้นเปิดวาล์วน้ำหลักและวาล์วหมุน
2. โปรดดูคู่มือ DreameBot เพื่อดาวน์โหลดและติดตั้งแอป หลังจากติดตั้งอุปกรณ์เรียบร้อยแล้ว ข้อความแจ้งข้อผิดพลาดจะปรากฏขึ้นในแอป โปรดทำตามขั้นตอนการทดสอบตามคำแนะนำ
3. เสียบปลั๊กแท่นและทดสอบอีกครั้งว่าชุดเชื่อมต่อน้ำสามารถทำงานได้อย่างถูกต้องหรือไม่

หมายเหตุ:

- ห้ามเปิดฝาคอโรนาลของชุดเชื่อมต่อน้ำระหว่างการทำงาน เนื่องจากการปิดผนึกภายในของชุดเชื่อมต่อน้ำเป็นสิ่งจำเป็นสำหรับการระบายน้ำที่ใช้แล้ว
- โปรดทำตามคำแนะนำตามเวอร์ชันของแอปล่าสุด

✓ เสร็จสิ้นการติดตั้ง



การบำรุงรักษา

หมายเหตุ: เพื่อประสิทธิภาพสูงสุด ควรทำความสะอาดเครื่องกรองน้ำที่ใช้แล้วทุกเดือน

ตัวกรองน้ำที่ใช้แล้ว

ขั้นตอนที่ 1: เปิดฝาซิลของถังเก็บน้ำที่ใช้แล้ว

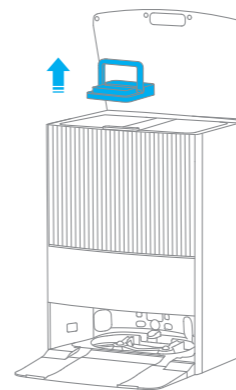

ขั้นตอนที่ 2: นำตัวกรองน้ำที่ใช้แล้วออกมา

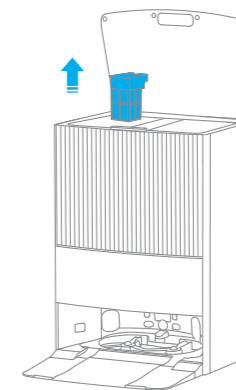

ขั้นตอนที่ 3: ล้างตัวกรองน้ำที่ใช้แล้ว



TH

คำถามที่พบบ่อย

ปัญหา	วิธีการแก้ไข
เสียงเตือน "Clean water tank not installed (ไม่ได้ติดตั้งถังเก็บน้ำสะอาด)"	<ol style="list-style-type: none"> โปรดยืนยันว่าเฟิร์มแวร์เป็นเวอร์ชันล่าสุด โปรดตรวจสอบให้แน่ใจว่าได้ติดตั้งถังเก็บน้ำสะอาดและถังเก็บน้ำที่ใช้แล้วของชุดเชื่อมต่อมาให้เข้าที่ โปรดถอดปลั๊กแท่นเป็นเวลา 10 วินาทีแล้วเสียบใหม่อีกครั้ง โปรดลองถอดถังเก็บน้ำที่ใช้แล้วของชุดเชื่อมต่อ น้ำ เช็ดหน้าสัมผัสเชื่อมต่อของฐานยึดและถังเก็บน้ำที่ใช้แล้ว จากนั้นติดตั้งถังเก็บน้ำที่ใช้แล้วกลับเข้าไปใหม่ โปรดลองถอดถังเก็บน้ำสะอาดของชุดเชื่อมต่อออกและติดตั้งใหม่ <p>หากยังคงพบปัญหา โปรดติดต่อทีมบริการหลังการขาย</p>
ไม่มีน้ำในถังเก็บน้ำสะอาด	<ol style="list-style-type: none"> โปรดใช้ "water hookup kit self-test (การทดสอบตัวเองของชุดเชื่อมต่อ)" ในฟังก์ชันอื่น ๆ ของแอปเพื่อค้นหาสาเหตุ โปรดตรวจสอบว่าได้ติดตั้งการจ่ายน้ำและเปิดวาล์วที่หลักที่บ้านหรือไม่ โปรดตรวจสอบว่าทิศทางน้ำเข้าและออกของชุดควบคุมได้ต่ออย่างถูกต้องหรือไม่ และขั้วต่อโซลินอยด์วาล์วของชุดควบคุมเสียบเข้าที่อย่างถูกต้องหรือไม่ โปรดตรวจสอบว่าได้ติดตั้งชุดอะแดปเตอร์ที่ด้านหลังของแท่นแล้วหรือไม่ โปรดตรวจสอบว่าได้ถอดปลั๊ก a1 และ a2 สองตัวภายในแท่นออกแล้วหรือไม่ (ดูขั้นตอนที่ ❶ -3) โปรดตรวจสอบว่าได้ขันสกรูยึดที่ด้านหลังของแท่น เพื่อยึดถังเก็บน้ำสะอาดตามเข็มนาฬิกาหรือไม่ เพื่อให้แน่ใจว่าได้ติดตั้งถังน้ำสะอาดเข้าที่แล้ว (ดูขั้นตอนที่ ❸ -2) <p>หากยังคงพบปัญหา โปรดติดต่อทีมบริการหลังการขาย</p>

คำถามที่พบบ่อย

ปัญหา	วิธีการแก้ไข
การสูบน้ำของถังน้ำที่ใช้แล้วผิดปกติ	<ol style="list-style-type: none"> โปรดใช้ "water hookup kit self-test (การทดสอบตัวเองของชุดเชื่อมต่อ)" ในฟังก์ชันอื่น ๆ ของแอปเพื่อค้นหาสาเหตุ ถอดกระดานล่างออก ตรวจสอบว่ามีสิ่งอุดตันรอบ ๆ กระดานล่างหรือไม่ และทำความสะอาด โปรดตรวจสอบว่าได้ติดตั้งฝาครอบซิลของชุดเชื่อมต่อเข้าที่แล้วหรือไม่ <p>เนื่องจากจำเป็นต้องมีการปิดผนึกภายในของชุดเชื่อมต่อสำหรับการระบายน้ำที่ใช้แล้ว ห้ามเปิดฝาครอบซิลระหว่างการใช้งาน</p> <ol style="list-style-type: none"> โปรดตรวจสอบว่าได้ขันสกรูยึดที่ด้านหลังของแท่น เพื่อยึดถังเก็บน้ำที่ใช้แล้วตามเข็มนาฬิกาหรือไม่ เพื่อให้แน่ใจว่าได้ติดตั้งถังน้ำที่ใช้แล้วเข้าที่แล้ว (ดูขั้นตอนที่ ❸ -2) <p>หากยังคงพบปัญหา โปรดติดต่อทีมบริการหลังการขาย</p>
การระบายน้ำของถังน้ำที่ใช้แล้วผิดปกติ	<ol style="list-style-type: none"> โปรดใช้ "water hookup kit self-test (การทดสอบตัวเองของชุดเชื่อมต่อ)" ในฟังก์ชันอื่น ๆ ของแอปเพื่อค้นหาสาเหตุ โปรดตรวจสอบว่ามีสิ่งอุดตันภายในตัวกรองน้ำที่ใช้แล้วหรือที่น้ำที่ใช้แล้วหรือไม่ และทำความสะอาด โปรดตรวจสอบว่าที่น้ำที่ใช้แล้วหรือถูกกดทับโดยของหนักหรือไม่ ซึ่งขัดขวางการทำงานที่เหมาะสม ความสูงของน้ำที่ใช้แล้วควรอยู่ที่ ≤ 38 ซม. เมื่อน้ำในถังเก็บน้ำที่ใช้แล้วกำลังถูกระบายออก ให้ใช้มือสัมผัสถังน้ำเพื่อตรวจสอบว่าถังน้ำที่ใช้แล้วสั้นหรือไม่ หากไม่สั้น แสดงว่าถังเก็บน้ำที่ใช้แล้วมีความผิดปกติ <p>หากยังคงพบปัญหา โปรดติดต่อทีมบริการหลังการขาย</p>

สำหรับการสนับสนุนเพิ่มเติม ติดต่อเราทาง <https://global.dreametech.com>

คำแนะนำในการถอดประกอบ

TH

! จำเป็นในกรณีของการคืนสินค้าเท่านั้น

Note:

- ก่อนถอดประกอบ ให้เตรียมภาชนะสำหรับรองรับน้ำที่ไหลออกมา เพื่อไม่ให้พื้นเสียหาย
- ถอดปลั๊กแท่นและขั้วต่อโซลินอยด์วาล์วก่อนถอดประกอบ ปิดวาล์วท่อน้ำหลักและวาล์วหมุนในบ้านของคุณก่อน และตรวจสอบให้แน่ใจว่าน้ำในท่อถูกระบายออกหมดแล้ว

1. ถอดที่เก็บสายไฟแบบเกลียวออก **Ⓔ**



ที่เก็บสายไฟแบบเกลียว **Ⓔ**

2. ติดตั้งคลิปล็อกข้อต่อ **Ⓙ** **Ⓚ** ในตำแหน่ง **① - ⑪**

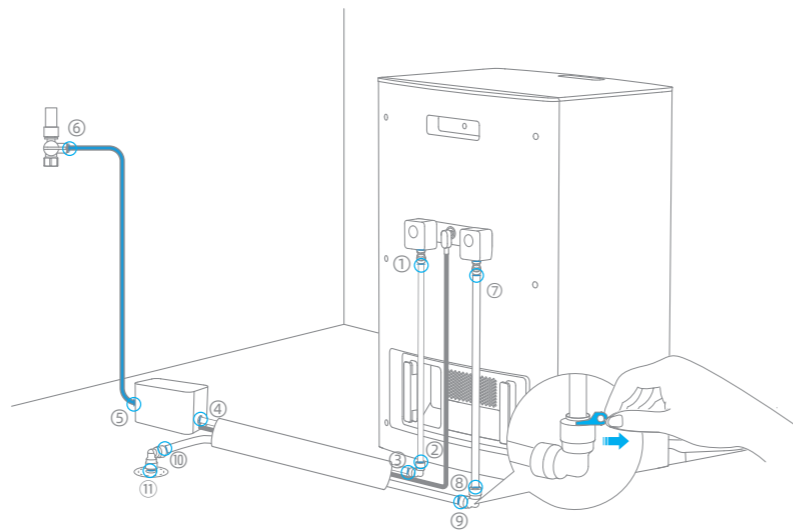

คำแนะนำในการถอดประกอบ

3. กดแหวนล็อกที่ข้อต่อแล้วดึงท่อโค้ง **Ⓕ** **Ⓖ** ออกอย่างแรง ใช้ภาชนะรองน้ำที่ไหลออกมา



4. กดปุ่มกลมค้างไว้เพื่อดึงชุดอะแดปเตอร์น้ำสะอาด / น้ำที่ใช้แล้วออกอย่างแรง **Ⓖ** **Ⓗ** และถอดข้อต่อทั้งหมด



5. ใช้ประแจเลื่อนเพื่อวาล์วเปลี่ยนทิศทางแบบ 3 ทิศทาง **Ⓗ** ติดตั้งปลั๊ก / ก๊อกน้ำที่ถอดออกจากแหล่งน้ำกลับเข้าไปใหม่



6. คลายสลกรูยึด 2 ตัวด้วยไขควงจนกว่าจะสามารถถอดถึงเก็บน้ำสะอาด / น้ำที่ใช้แล้ว **Ⓐ** **Ⓑ** ออกจากแท่นได้ จากนั้น ติดตั้งฝาครอบขนาดเล็กซึ่งถูกถอดออกระหว่างการติดตั้งกลับเข้าไปใหม่

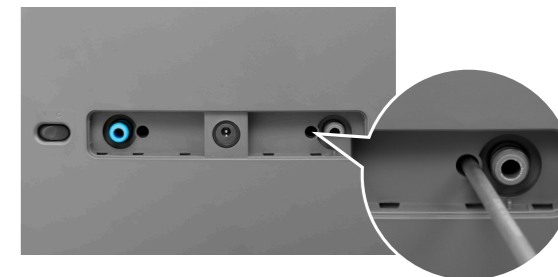

คำแนะนำในการถอดประกอบ

TH

7. ถอดฝาช่องเก็บของ คลายสกรูยึด 2 ตัวด้วยไขควง แล้วถอดถังช่องเก็บของออกโดยการยกขึ้น

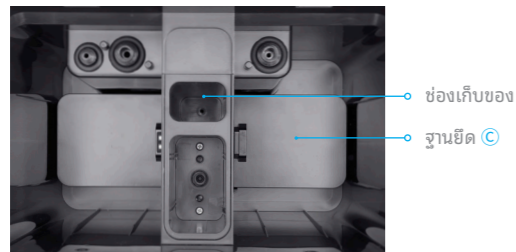

8. ถอดฐานยึด ๑ ออก และติดตั้งปลั๊ก a1 และ a2 ใหม่

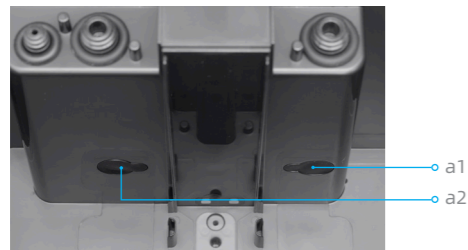

9. ติดตั้งช่องเก็บของกลับเข้าที่แล้วขันสกรูยึด 2 ตัวให้แน่นด้วยไขควง

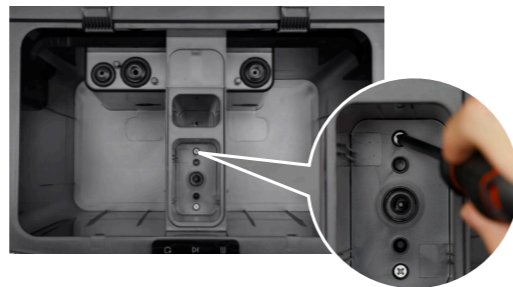

10. ติดตั้งฝาช่องเก็บของ ถังเก็บน้ำสะอาด และถังเก็บน้ำที่ใช้แล้วของแท่นกลับเข้าที่อีกครั้ง



หมายเหตุ:

เปิดวาล์วท่อน้ำหลักและวาล์วหมุนที่บ้าน
ตรวจสอบและดูให้แน่ใจว่าบริเวณแหล่งจ่ายน้ำไม่มีการรั่วไหล

ข้อมูลจำเพาะ

รุ่น	RAW4
ช่วงแรงดันน้ำ	0.14-1.0MPa
อัตราแรงดันไฟฟ้า	12V ---
อัตรากำลังไฟ	7.2W

TH

安全規範

警告

為了避免使用不當所造成的觸電、起火等意外傷害，請在使用前仔細閱讀使用說明書，並妥善保管，以備日後參考。

使用限制

- 建議由專業人員來安裝水連線套件。臺灣及東南亞地區提供上門安裝服務，請預先與當地經銷商確認是否提供上門安裝服務。非專業安裝所造成的任何損失由使用者自行承擔。
- 上下水連接套件輸入端只能連接到指定的基站DC 供電輸出端。
- 本產品可供 8 歲及以上兒童和身體、感官、智力有缺陷或經驗及知識有限的人在父母或監護人的監督下使用，來確保安全操作並避免任何危險。不得在沒有監督的情況下，讓兒童來進行清潔和維護。
- 本產品僅能與相容的基站一起使用。本產品僅適用於家庭環境中的地板清潔。請勿在戶外、非地板表面或商業或工業環境中使用它。
- 水連接套件應使用包裝所附的新管道組件來連接到水源。請勿重複延用舊的管道組件。
- 在拆卸或安裝水連接套件及其零件之前，請確認水連接套件和基站已拔掉插頭電源。

安全規範

使用限制

- 本產品僅可添加水和官方的清潔液，請勿添加其他清潔液（如酒精、消毒液等）。並請將清潔液放在兒童接觸不到的地方。
- 請勿讓兒童將本產品或產品附件當成玩具。請妥善保管拆解後的包裝，並避免兒童觸摸或吞嚥。
- 請勿自行拆卸、維修或改裝水連接套件，如有任何問題，請聯絡售後服務團隊
- 請勿使用任何非正規或損壞的電磁閥線材，否則可能會導致冒煙、發熱、起火等危險狀況。如果發現電磁閥線已損壞，請立即停止使用並立刻聯絡售後服務團隊。
- 當需要裝箱搬運水連接套件時，請清空水連接套件，並建議使用原包裝來裝箱搬運。
- 請按照說明書中的說明來使用水連接套件，使用者將承擔任何因使用不當所造成的損失和傷害。
- 出貨前的檢測可能會有少部分水份殘留為正常情形，請安心使用。

產品說明書

包裝清單

TW

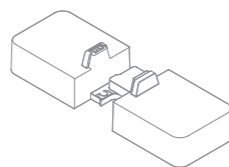
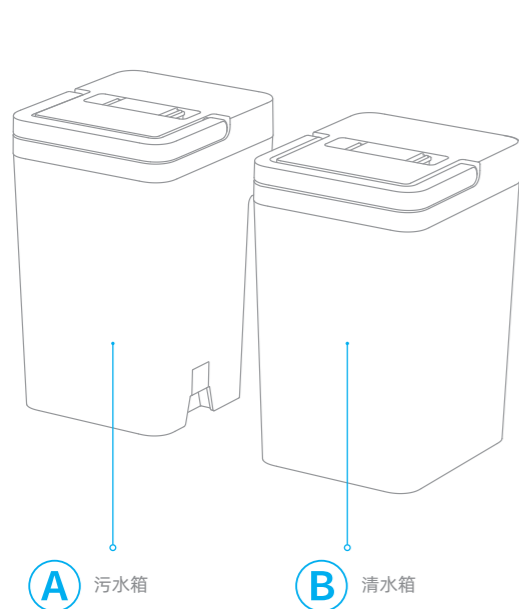

C 基座

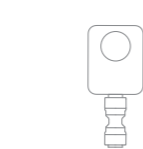

D 清水管接頭配件



E 污水管接頭配件

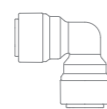

F 1/4" 直角彎頭
(細管)

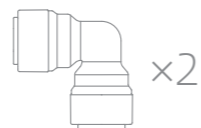

G 3/8" 直角彎頭
(粗管)

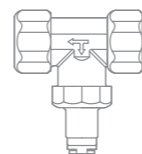

H 清水三通閥
(G1/2)

產品說明書

包裝清單

TW

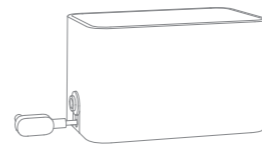

I 控制盒組件
(電磁閥接頭)



J 1/4" 連接鎖定夾 (小)



K 3/8" 連接鎖定夾 (大)



L 水管固定夾

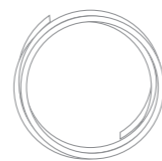

M 3/8" 污水管 (粗)

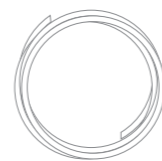

N 1/4" 白色清水管 (細)

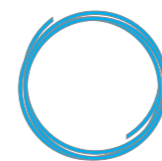

O 1/4" 藍色清水管 (細)



P 螺旋纏繞包覆套



Q 電線整理器

產品說明書

清水箱 & 污水箱

TW

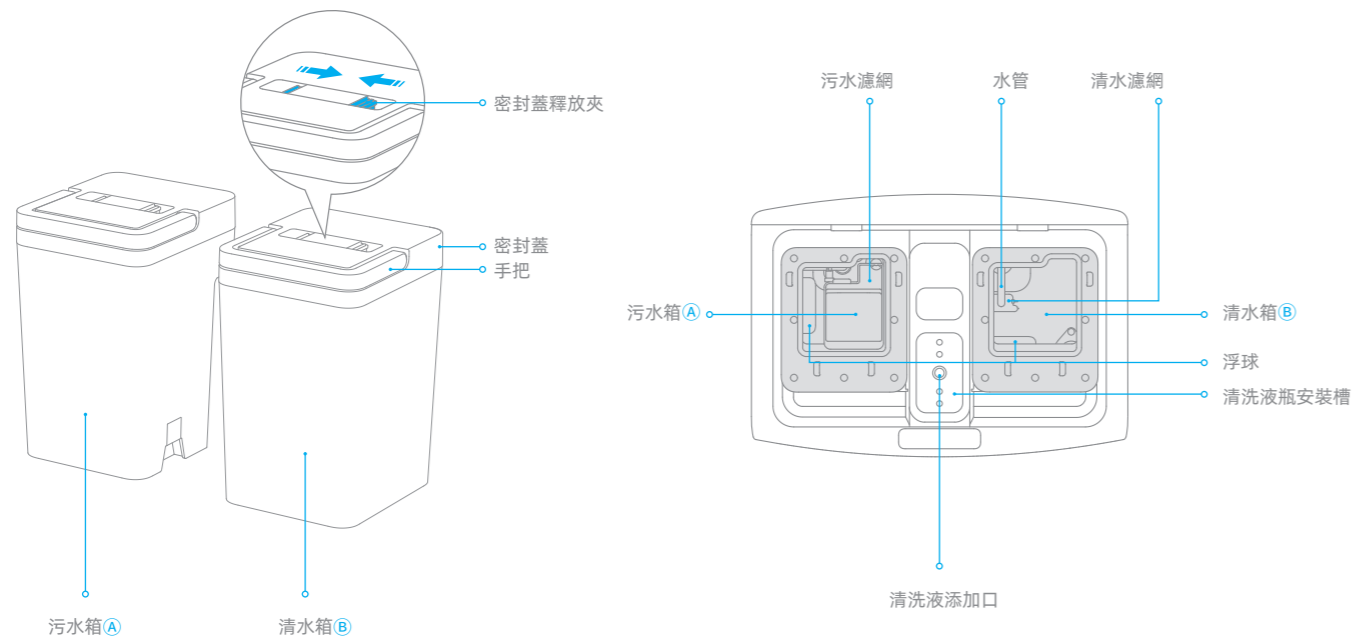

產品說明書

安裝完成圖

TW

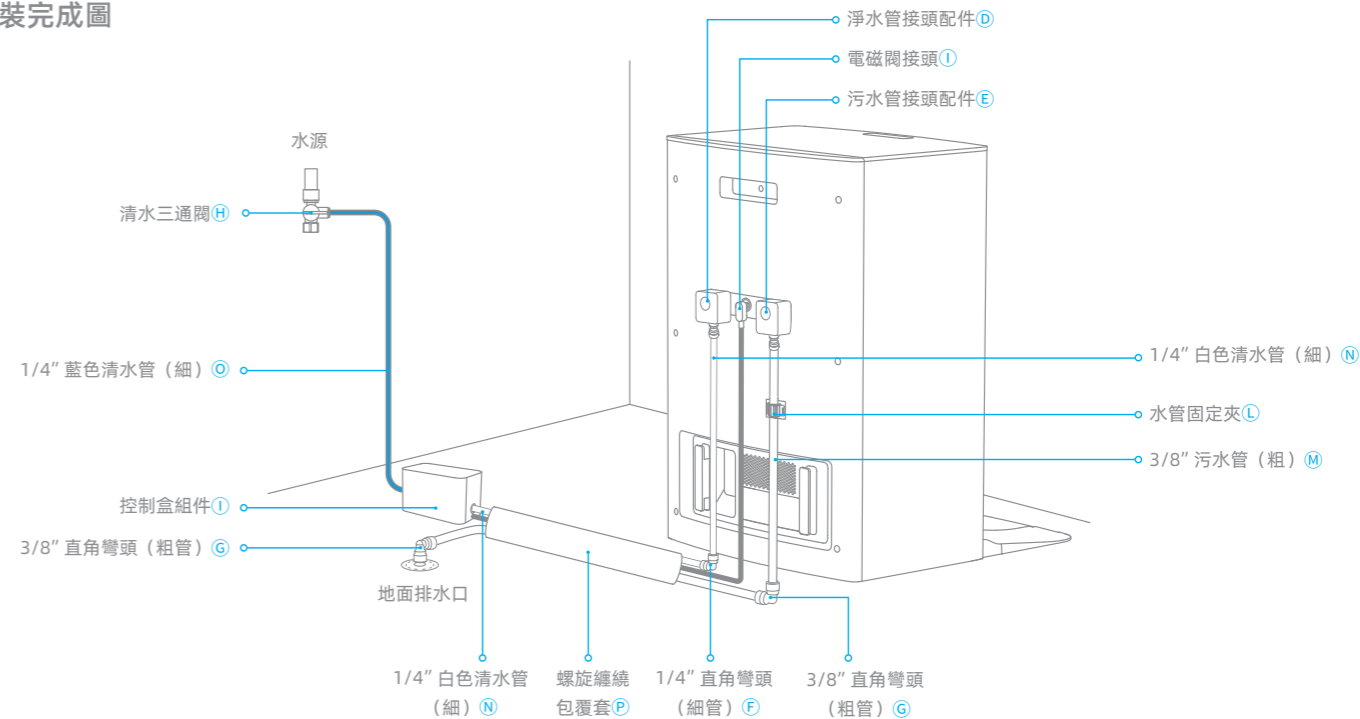

注意：
本手冊中的插圖僅供參考。請以實際安裝狀況為準。

安裝說明

安裝需知

- 包裝內清水三通閥尺寸為G1/2。如果尺寸不相容，請單獨購買合適的控制盒。
- 請用水壓表測量水壓，並確認水壓值在0.14MPa ~ 1MPa 之間。
- 安裝前請關閉家中的總水閥，並確保水管中的水已全部排空。
- 請勿將水連接套件連接到熱水水源。
- 安裝前，請先拔下基站插頭，並確保基站並未連接到電源。

環境需求

- 安裝時應避免裝在日光直射的地方和直接碰觸到水的地方。
- 安裝位置建議靠近水源和地面排水口。
- 建議基站與插座的距離在1.5公尺之內。
- 移開距離基站前方1.5公尺之內、及距離基站兩側5公分之內的任何物體。
- 請勿將基站位置安裝在有高於2公分的門檻的附近。（如果門檻高度為2-3.5厘米，需要單獨額外購買官方門檻坡道）
- 請將基站放置在2.4GHz Wi-Fi 訊號較好的位置。

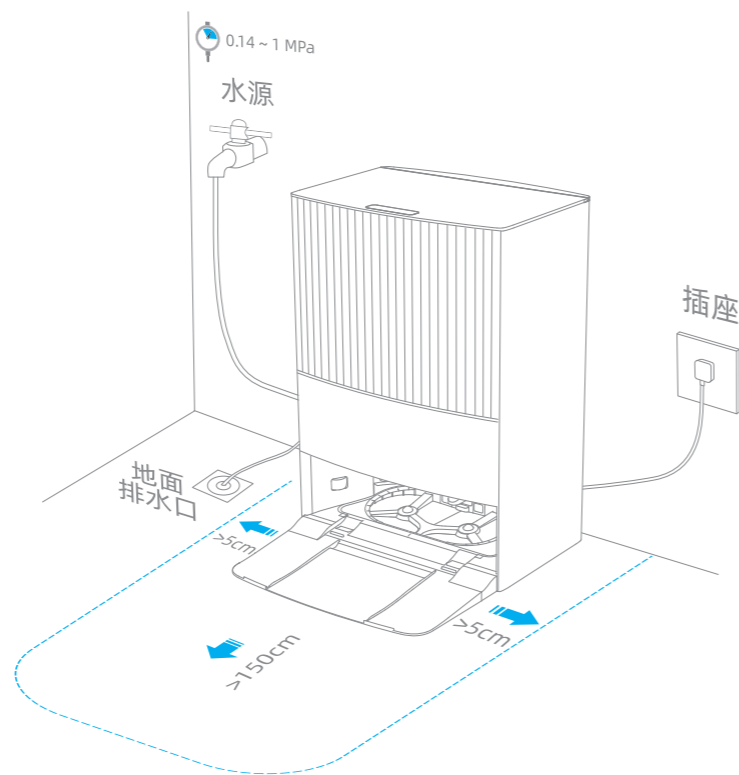

安裝說明

必要工具（未提供）



一字螺絲起子



止洩帶

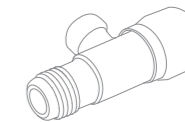

出水配件 - 三角凡而



十字螺絲起子

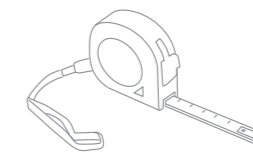

捲尺



活動扳手

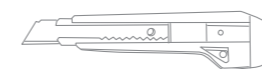

美工刀

安裝說明

1 安裝固定基座

1. 打開上蓋，取出清水箱、污水箱和清潔液槽的蓋子。



2. 用螺絲起子拆下 2 個固定螺絲，取出清潔液槽。

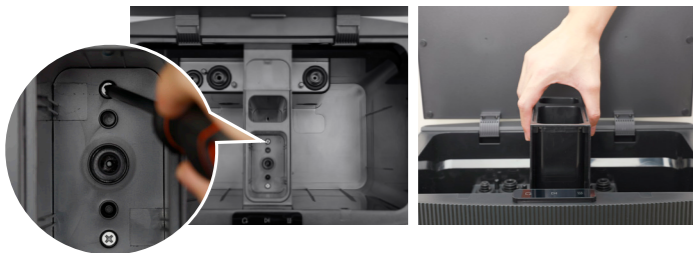

3. 拔出插頭 a1、a2，並妥善存放零件。

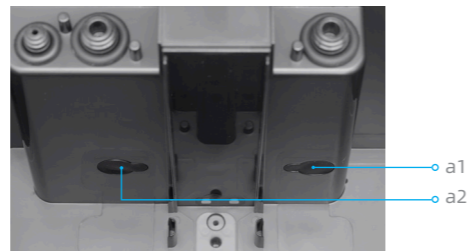

4. 將固定基座 C 放在底部。

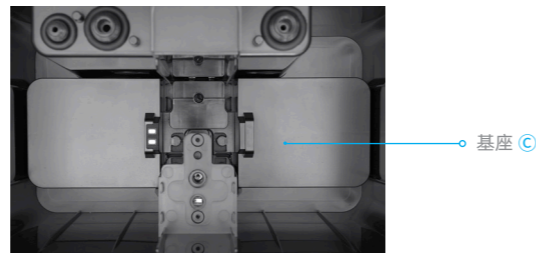

▶ 步驟 1-2

安裝說明

5. 將清潔液槽對準內部結構，慢慢向下安裝並確保其頂部與內部結構齊平。

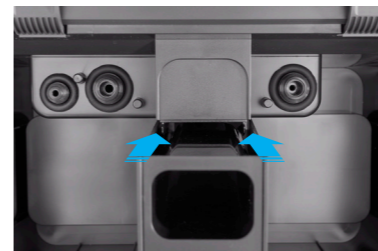

6. 用螺絲起子擰緊 2 個固定螺絲。

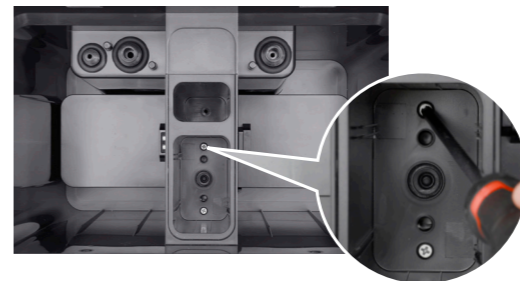

7. 將地板清潔劑放入清潔液槽中。



8. 裝回清潔液槽的蓋子。



安裝說明

② 安裝清 / 污水箱

將 (A) 和 (B) 向下推入到位並確保它們連接良好。

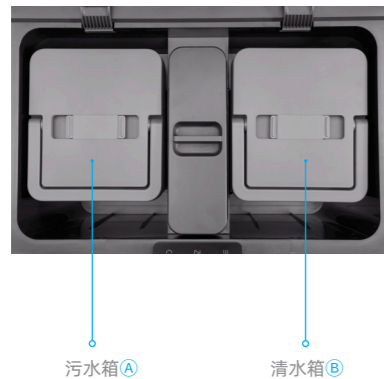

③ 收集清 / 污水管道接頭配件

1. 用一字螺絲起子打開基站後蓋。並妥善存放蓋子。

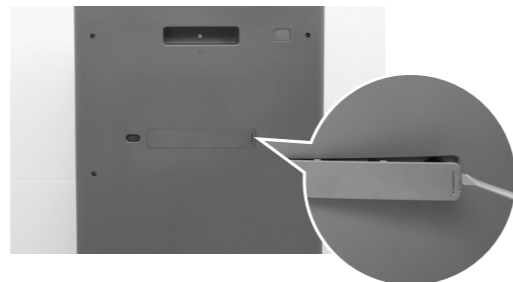

▶ 步驟 ③

安裝說明

2. 用螺絲起子擰緊 2 個固定螺絲來固定水連接套件到基站。

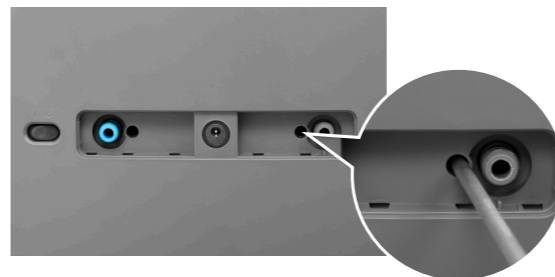

注意：
確保水連接套件完整連接，無法從基站上輕易取下，以避免漏水的問題。

3. 在 O 型圈上點水有助於安裝 (D) 和 (E)。

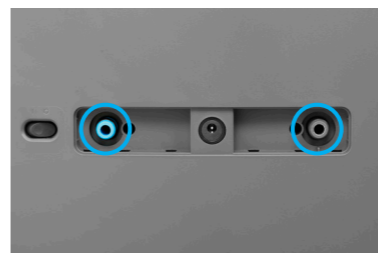

4. 安裝 (D) 和 (E) 直到正好嵌入完成。

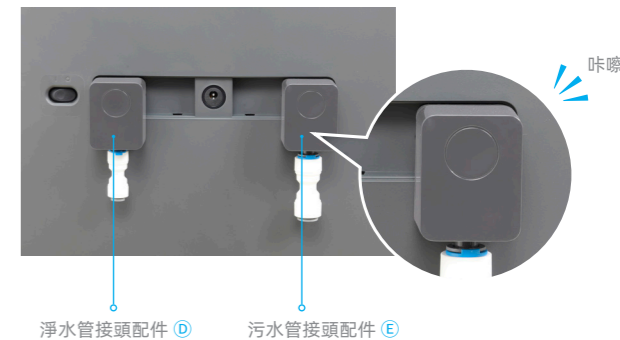

注意：
· 請確保將 (D) 和 (E) 安裝完成，且不會被拉出。
· 零件上的圓形按鈕為釋放按鈕，安裝過程中請勿按到此按鈕。

安裝說明

4 連接到污水管

注意：
為了保持管道的整潔，在安裝前用小刀將水管切割出合適的長度。



▶ 步驟 4-5

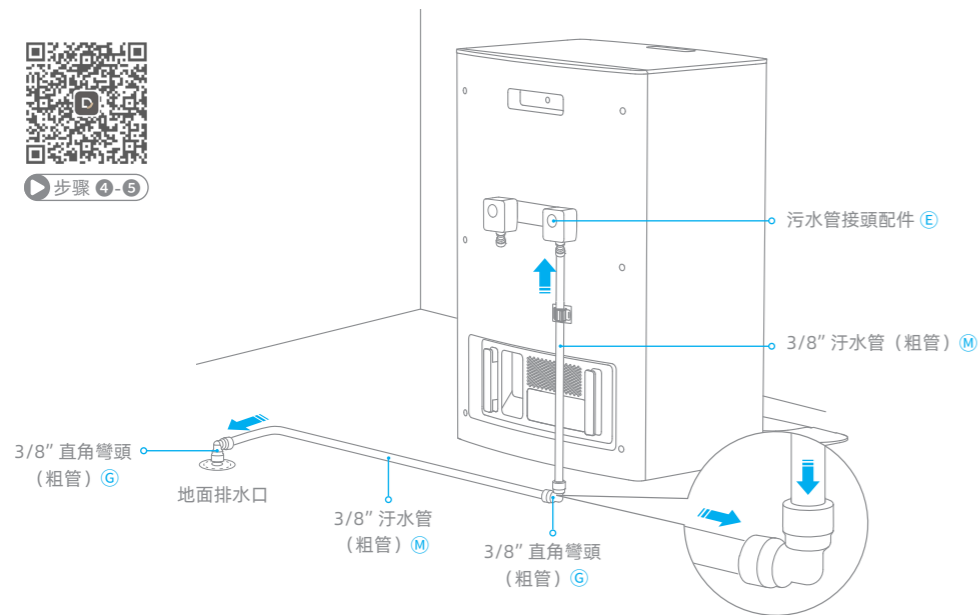

如何拆卸水管

握住卡環用力拔出水管。

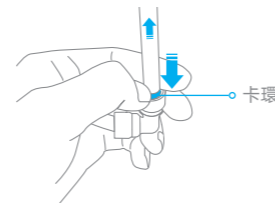

其他安裝方式請參考下圖：

① 固定在牆面排水口上

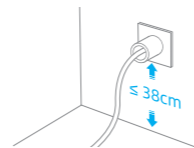

② 三通地面排水口接頭

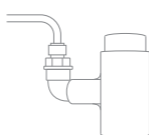

注意：

這部分需要單獨額外購買。

安裝說明

5 連接淨水管和控制盒組件

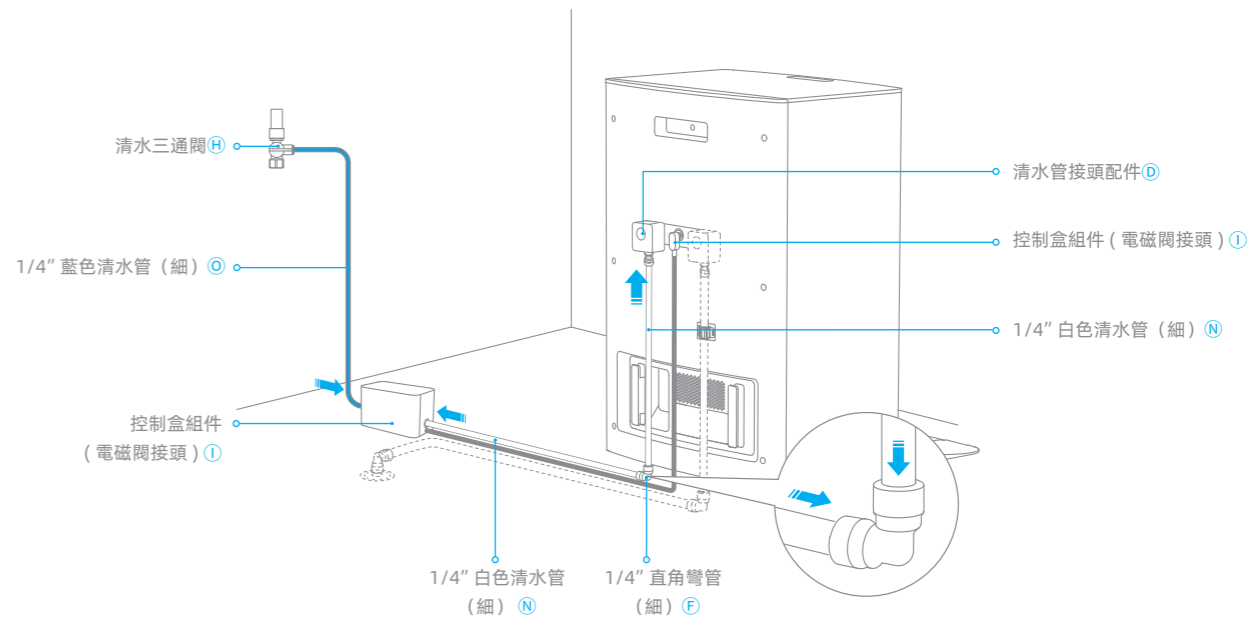

安裝說明

6 安裝清水三通閥

注意：

- 安裝前請關閉家中的總水閥，並確保水管中的水已全部排空。
- 安裝前檢查密封圈是否完好。如果沒有，所有對接外螺紋管件都需要用止洩帶沿擰緊方向纏繞6-9圈，以防止漏水。
- 建議在安裝三通分流閥前先在水源處安裝三角凡而。
- 必要時使用活動扳手來安裝。

安裝完成圖示

選項 1
- 帶外螺紋接頭

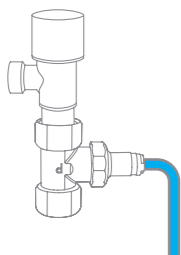

選項 2
- 帶內螺紋接頭

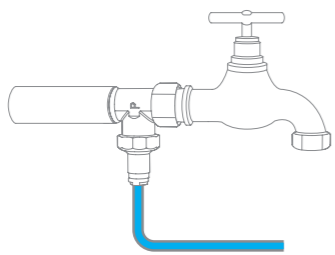

選項 1 - 帶外螺紋接頭的水源

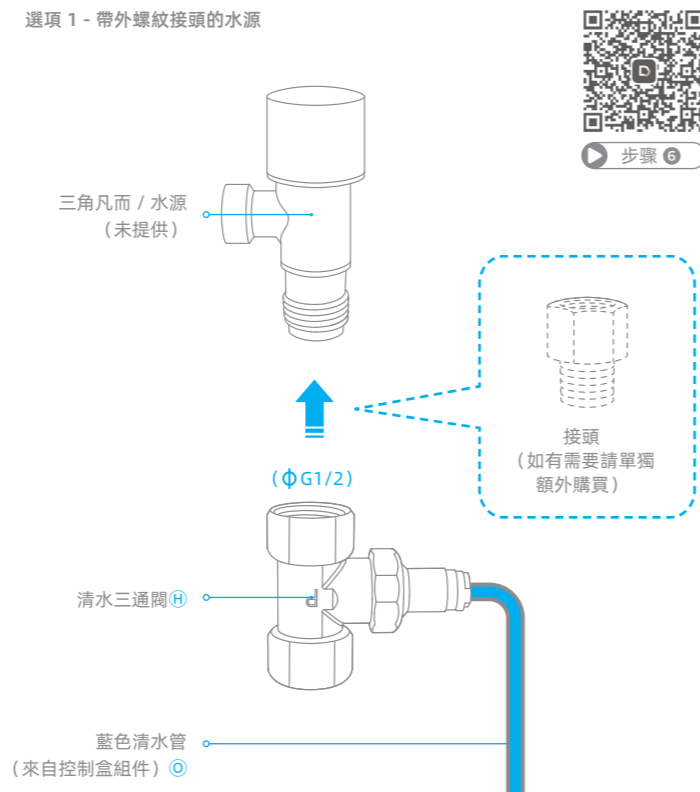

安裝說明

選項 2 - 帶內螺紋接頭的水源

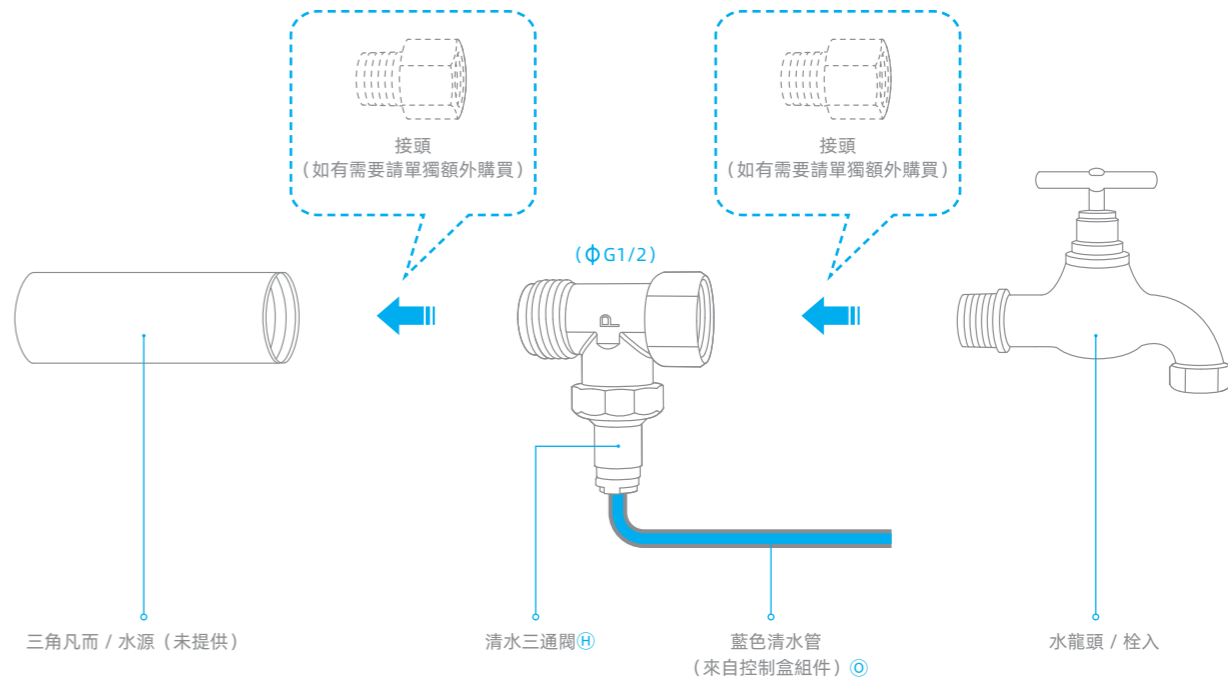

安裝說明

7 安裝連接鎖緊夾

- 將 1/4" 連接鎖緊夾 ④ 安裝到位置 ① - ⑥。
將 3/8" 連接鎖緊夾 ⑤ 安裝到位置 ⑦ - ⑪。

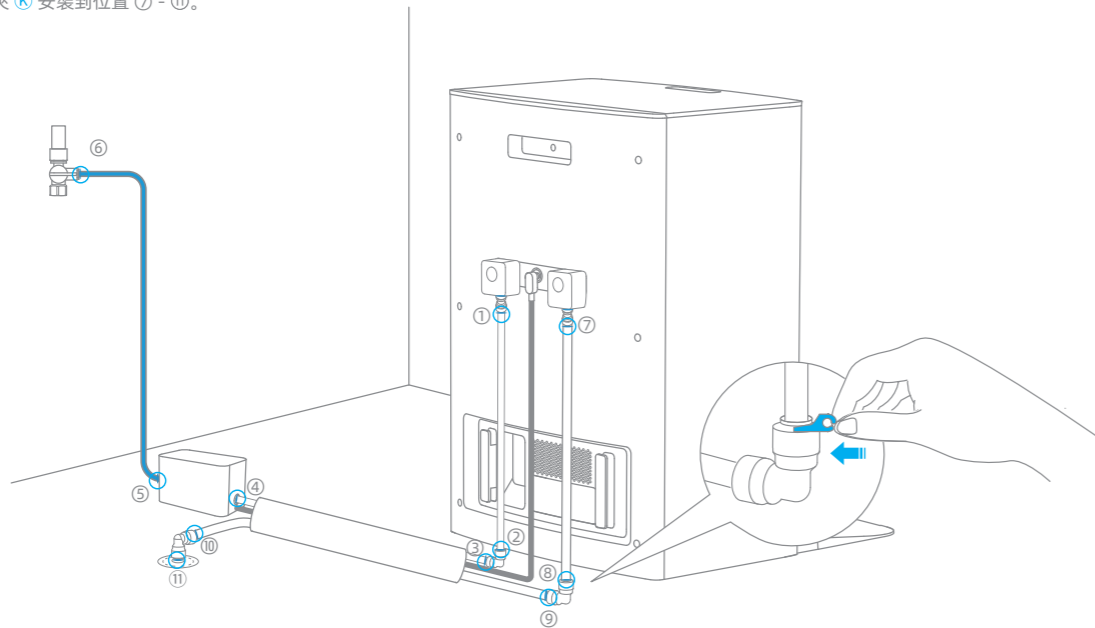

注意：安裝前，確保水管已完全插入且無法拔出。

安裝說明

8 整理水管和電線

1. 用理線器夾住水管和電線 ④。



2. 將理線器 ④ 的底部穿入螺旋纏繞包覆套 ⑥ 中。



3. 將理線器 ④ 向後拉，將水管和電線包好。

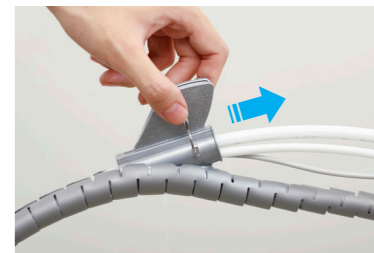

4. 將控制盒組件 ① 底面朝下放置在適當的位置位置。



產品測試

測試方法

TW

1. 測試前，請先將基站接上電源，然後打開家裡的總水閥和三角凡而。
2. 參考 Dreame Bot 說明書下載並設定 App。設備安裝成功後，App 中會彈出提示，請依照提示完成測試步驟。
3. 重新插拔基站，再次測試水連接套件是否可以正常操作。

注意：

- 操作時切勿打開接水連接套件的密封蓋，因為需要水連接套件內部密封來排污水。
- 請依照最新版本的應用程式的說明來進行操作。



✓ 安裝完成

日常維護

注意：為達到最佳效能，請每月清潔一次用過的濾網。

污水箱濾網

第一步：打開污水箱的密封蓋

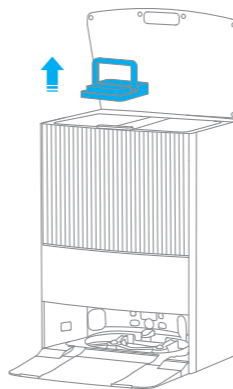

第二步：取出污水箱濾網

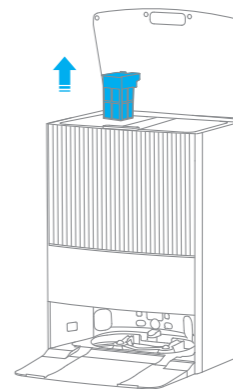

第 3 步：沖洗污水箱濾網

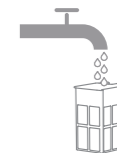

TW

常見問題

遇到問題	解決方案
語音提示 “清水箱未安裝”	<ol style="list-style-type: none">1. 請確認固件版本為最新版本。2. 請確保水連接套件的清水箱和污水箱已安裝完成。3. 請拔下基站 10 秒後再插上。4. 請試試看取出接水套件中污水箱，擦拭固定基座與污水箱的連接觸點，然後重新安裝污水箱。請試試看取出水連接套件的清水箱並重新安裝。 <p>如果問題仍依舊未解決，請聯絡售後服務團隊。</p>
清水箱無水	<ol style="list-style-type: none">1. 請使用 App 更多功能中的“水連接套件自檢”查出原因。2. 請檢查家裡是否斷水，總水閥是否已打開。3. 請檢查控制盒組件的進出水方向是否均連接正確，控制盒組件的電磁閥接頭是否已插好。4. 請檢查基站背面的清水管接頭組件是否已安裝完成。5. 請檢查基站內部的兩個插頭 a1 和 a2 是否已經拔掉（見步驟①-3）。6. 請檢查基站背面固定清水箱的固定螺絲是否順時針擰緊，確保清水箱已安裝完成（見步驟③-2）。 <p>如果問題仍依舊未解決，請聯絡售後服務團隊。</p>

常見問題

遇到問題	解決方案
污水箱抽水異常	<ol style="list-style-type: none">1. 請使用 App 更多功能中的“水連接套件自檢”查出原因。2. 請取出清洗板，檢查清洗板周圍是否有堵塞物，並清洗乾淨。3. 請檢查水連接套件的密封蓋是否安裝完成，因為需要水連接套件內部密封來排放污水。操作中請勿打開密封蓋。4. 請檢查基站背面固定污水箱的固定螺絲是否順時針擰緊，確保污水箱已安裝完成（見步驟③-2）。 <p>如果問題仍依舊未解決，請聯絡售後服務團隊。</p>
污水箱排水異常	<ol style="list-style-type: none">1. 請使用 App 更多功能中的“水連接套件自檢”查出原因。2. 請檢查污水箱濾網或污水管內部是否有堵塞物並清洗乾淨。3. 請檢查污水管是否彎曲或被重物壓住，影響正常使用；污水口高度應 ≤38 公分。4. 當污水箱排水時，請用手觸摸一下，檢查污水箱是否會震動。如果不會震動，則污水箱為故障中。 <p>如果問題仍依舊未解決，請聯絡售後服務團隊。</p>

如需更多協助，請透過官方 Line: @dreametw 聯絡我們

拆卸說明

⚠ 只限退貨時

TW

注意：

- 拆卸前，預先準備一個容器接住流出的水，以免損壞地板。
- 拆卸前拔下基站和電磁閥的連接器。先關閉家裡的總水閥和三角凡而，確保水管中的水已全部排完。

1. 取下螺旋纏繞包覆套 **P**。

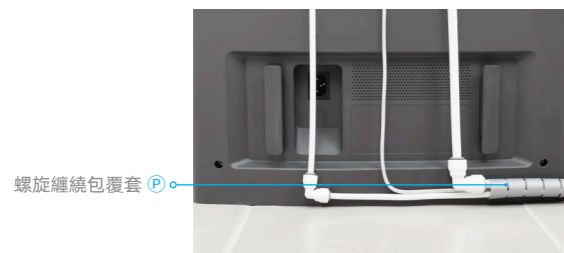

2. 拆下① - ⑪位置的連接鎖緊夾 **J** **K**。

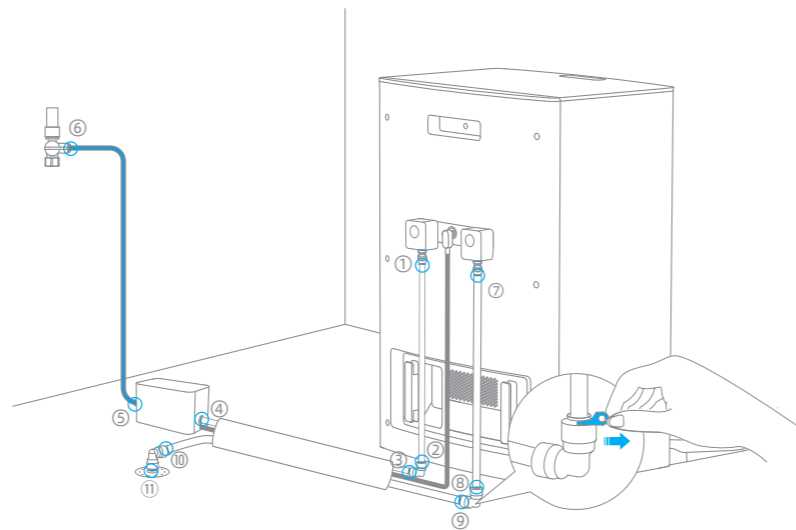

拆卸說明

3. 按下接頭處的卡環，用力拉出彎頭 **F** **G**。請準備容器接住流出的水。



4. 按住圓形按鈕用力拉出清水 / 污水管接頭配件 **D** **E**，將所有連接處斷開。



5. 使用活動扳手拆下三通分流閥 **H**。重新安裝從水源上拆下的塞子 / 水龍頭。



6. 用螺絲起子鬆開 2 個固定螺絲，直到可以從基站上取下清 / 污水箱 **A** **B**。然後重新安裝安裝時拆下的小蓋板。

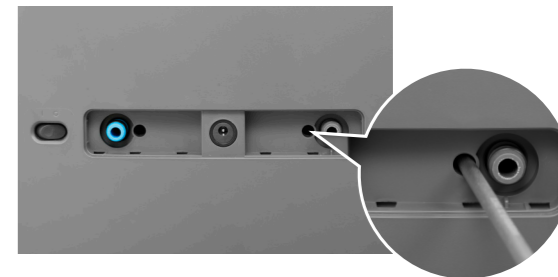

拆卸說明

7. 取下清潔液槽的蓋子。用螺絲起子擰下 2 個固定螺絲，向上提起清潔液槽來取出清潔液槽。

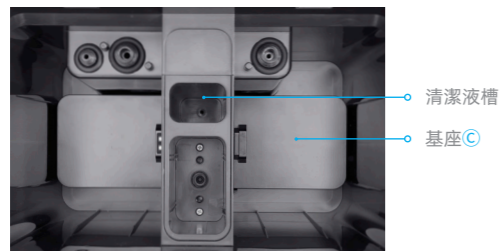

8. 取出基座 C，重新安裝上插頭 a1、a2。

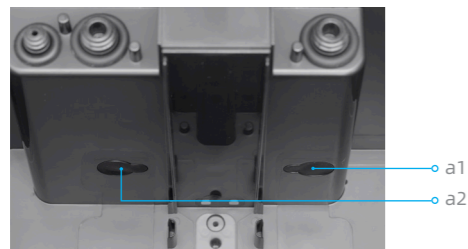

9. 重新安裝清潔液槽並用螺絲起子擰緊 2 個固定螺釘。

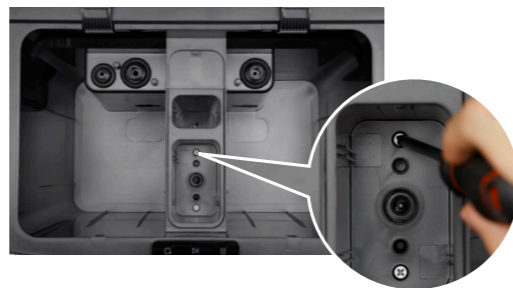

10. 重新裝回基站的清潔液槽蓋、清水箱和污水箱。



注意：
打開家裡的總水閥和三角凡而，並檢查確認水源處沒有漏水。

規格

型號	RAW4
水壓範圍	0.14-1.0MPa
額定電壓	12V ---
額定功率	7.2W

Thông tin an toàn

CẢNH BÁO

Để tránh bị điện giật, hỏa hoạn hoặc thương tích do sử dụng thiết bị sai cách, vui lòng đọc kỹ hướng dẫn trước khi sử dụng thiết bị và giữ lại để tham khảo sau này.

Hạn chế sử dụng

- Không để trẻ em dưới 8 tuổi cũng như những người có khiếm khuyết về thể chất, giác quan, trí tuệ hoặc hạn chế về kinh nghiệm, kiến thức sử dụng sản phẩm này mà không có sự giám sát của cha mẹ hoặc người giám hộ để đảm bảo vận hành an toàn và tránh mọi rủi ro. Trẻ em không được thực hiện làm sạch và bảo trì mà không có sự giám sát.
- Các cực đầu vào của bộ dây dẫn nước chỉ có thể kết nối với cực đầu ra nguồn điện một chiều (DC) được chỉ định của trạm nguồn.
- Chỉ sử dụng với trạm sạc tương thích. Sản phẩm này chỉ dùng để lau sàn trong môi trường gia đình. Không sử dụng sản phẩm này ngoài trời, trên các bề mặt không phải sàn hoặc trong môi trường thương mại hoặc công nghiệp.
- Bộ kit phải được kết nối với nguồn nước bằng cách sử dụng cụm ống mới đi kèm trong gói. Không tái sử dụng cụm ống cũ.

Thông tin an toàn

Hạn chế sử dụng

- Trước khi tháo rời hoặc lắp đặt bộ kit và các phụ kiện, cần đảm bảo bộ kit và trạm sạc không kết nối với nguồn điện.
- Chỉ sử dụng nước và dung dịch lau sàn chính hãng, không sử dụng các dung dịch tẩy rửa khác (ví dụ như cồn, chất khử trùng, v.v.). Để dung dịch lau sàn xa tầm tay trẻ em.
- Không để trẻ em chơi với bộ kit hoặc các phụ kiện. Vui lòng cất giữ bao bì và phụ kiện đã tháo rời xa tầm tay trẻ em, tránh để trẻ nhỏ vô tình nuốt phải.
- Vui lòng không sử dụng dây van điện từ không rõ nguồn gốc hoặc bị hỏng, nếu không có thể gây bốc khói, nhiệt lượng, cháy và các tình huống nguy hiểm khác. Nếu dây van điện từ bị hỏng, vui lòng ngừng sử dụng ngay lập tức và liên hệ kịp thời với nhóm dịch vụ sau bán hàng.
- Khi vận chuyển bộ dây dẫn nước, vui lòng xả hết nước khỏi bộ dây dẫn nước và sử dụng bao bì gốc.
- Vui lòng sử dụng bộ sản phẩm theo hướng dẫn sử dụng, người dùng tự chịu trách nhiệm cho mọi tổn thất và thương tích nếu sử dụng sai cách.
- Nước có thể đọng lại trong quá trình kiểm tra trước khi giao hàng, vui lòng yên tâm rằng sản phẩm an toàn khi sử dụng.

Tổng quan về sản phẩm

Bảng kê hàng hóa

VI

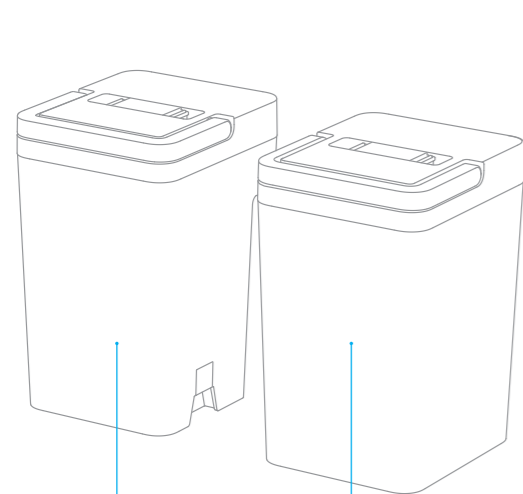

A Ngăn chứa nước đã qua sử dụng

B Ngăn chứa nước sạch

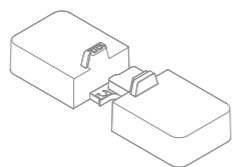

C Đế cố định



D Cụm điều hợp ống nước sạch



E Cụm điều hợp ống nước đã qua sử dụng

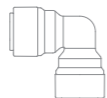

F Ống khuỷu 1/4" (mỏng)

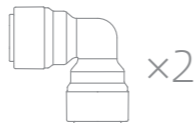

G Ống khuỷu 3/8" (dày)

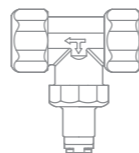

H Van chuyển hướng 3 chiều (G1/2)

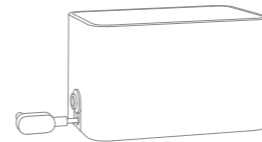

I Cụm điều khiển (Đầu nối van điện từ)



J Kẹp khóa mỗi nối 1/4" (nhỏ)



K Kẹp khóa mỗi nối 3/8" (lớn)



L Kẹp cố định đường ống

Tổng quan về sản phẩm

Bảng kê hàng hóa

VI

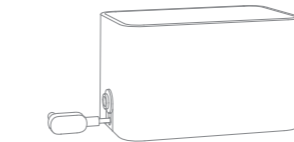

I Cụm điều khiển (Đầu nối van điện từ)



J Kẹp khóa mỗi nối 1/4" (nhỏ)



K Kẹp khóa mỗi nối 3/8" (lớn)



L Kẹp cố định đường ống

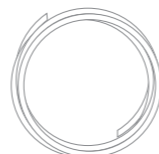

M Ống nước đã qua sử dụng 3/8" (dày)

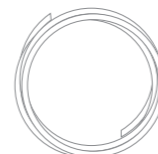

N Ống nước sạch màu trắng 1/4" (mỏng)

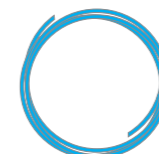

O Ống nước sạch màu xanh 1/4" (mỏng)



P Bọc cáp xoắn ốc



Q Giá lắp dây

Tổng quan về sản phẩm

Ngăn chứa nước sạch và Ngăn chứa nước đã qua sử dụng

VI

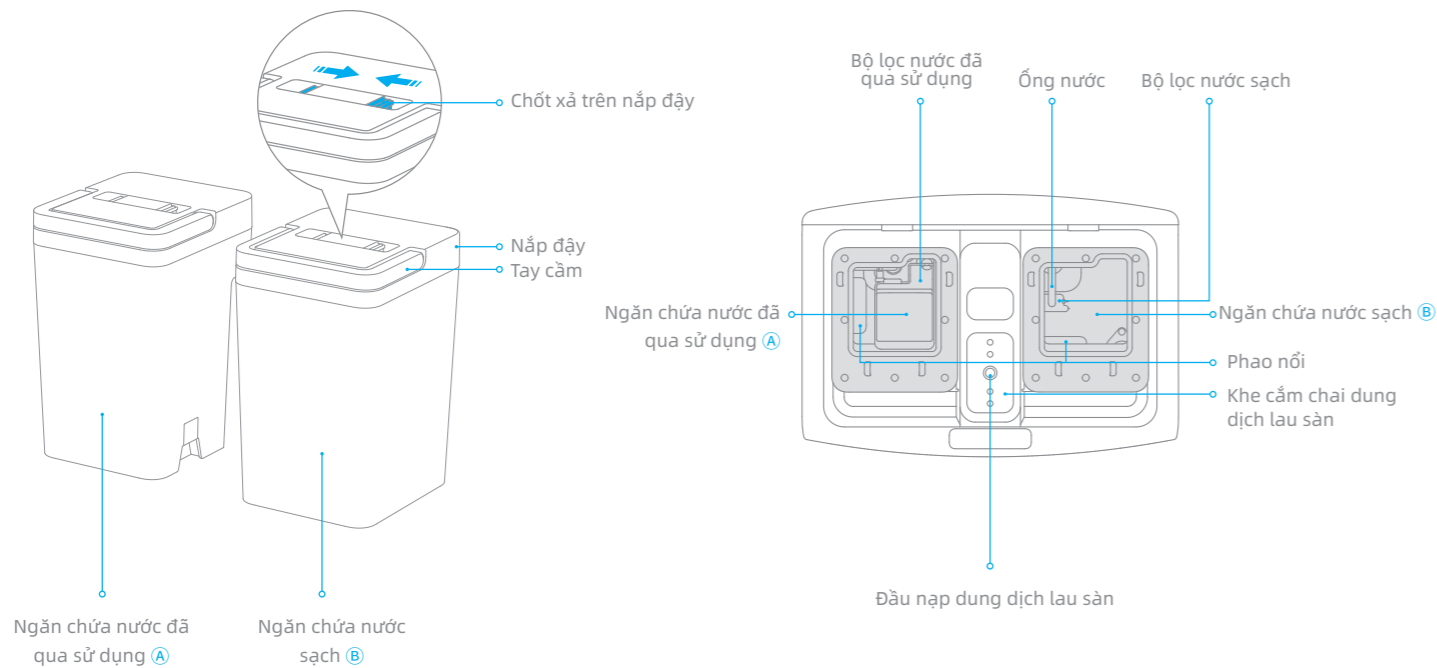

Tổng quan về sản phẩm

Hướng dẫn lắp đặt

VI

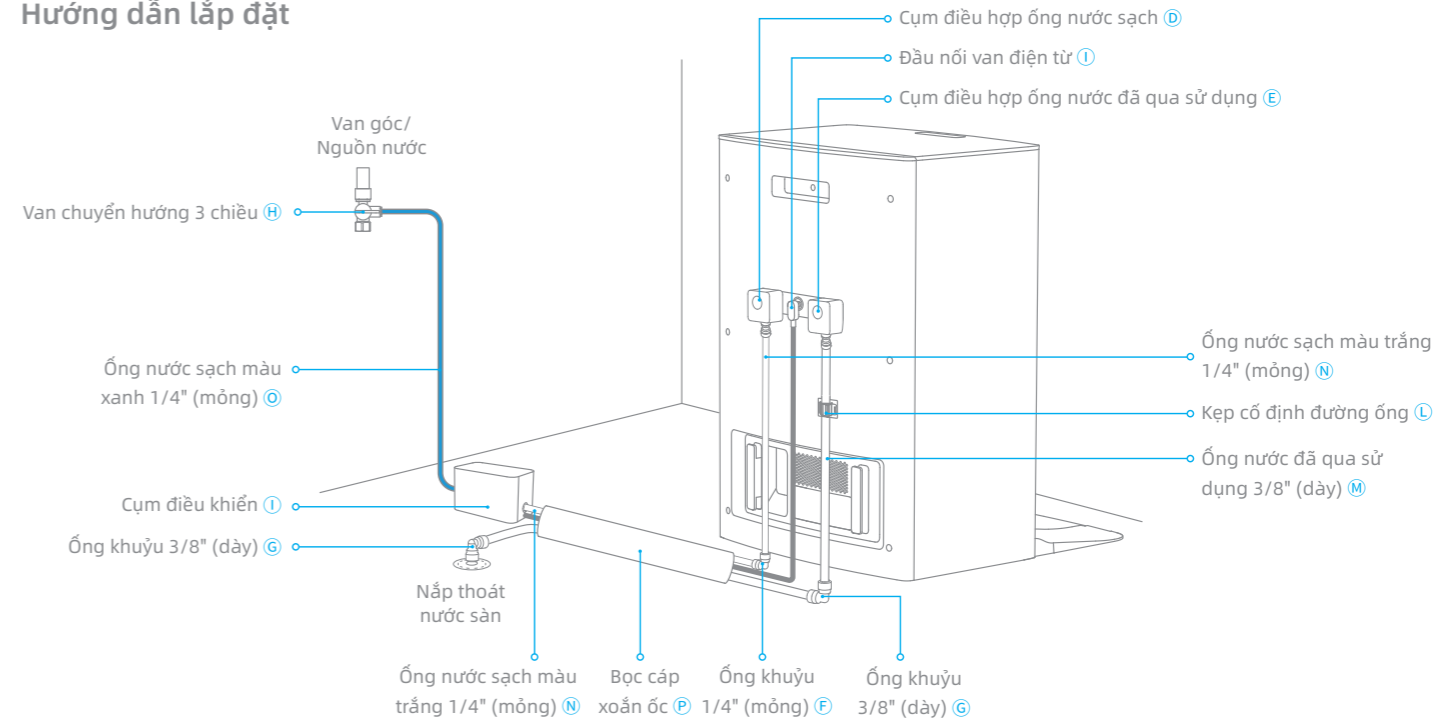

Lưu ý:

Hình minh họa trong hướng dẫn này chỉ mang tính chất tham khảo. Tình huống lắp đặt thực tế có thể khác biệt.

Hướng dẫn lắp đặt

Lưu ý khi lắp đặt

- Kích cỡ của van chuyển hướng 3 chiều trong gói là G1/2. Nếu kích cỡ không phù hợp, vui lòng mua riêng một bộ điều hợp phù hợp.
- Sử dụng đồng hồ đo áp suất nước để đo áp suất nước và đảm bảo áp suất nằm trong khoảng từ 0,14 MPa đến 1 MPa.
- Khóa van nước chính trong nhà trước khi lắp đặt và đảm bảo xả hết nước trong các đường ống.
- Không nối bộ kit với nguồn nước nóng.
- Trước khi lắp đặt, vui lòng rút phích cắm của trạm sạc và đảm bảo đang không nối với nguồn điện.

Yêu cầu về vị trí

- Vị trí lắp đặt cần tránh tiếp xúc trực tiếp với ánh nắng mặt trời và nước.
- Vị trí khuyến nghị là gần nguồn nước và cống thoát nước.
- Khoảng cách khuyến nghị giữa trạm sạc và ổ cắm là trong vòng 1,5 m.
- Loại bỏ mọi vật thể trong vòng 1,5 m ở phía trước và 5 cm ở hai bên của trạm gốc.
- Xung quanh khu lắp đặt không được có bậc cao hơn 2 cm (Nếu chiều cao bậc từ 2-3,5cm thì cần mua riêng đoạn nối bậc - chính hãng)
- Đặt trạm sạc ở vị trí có tín hiệu Wi-Fi 2,4 GHz tốt.

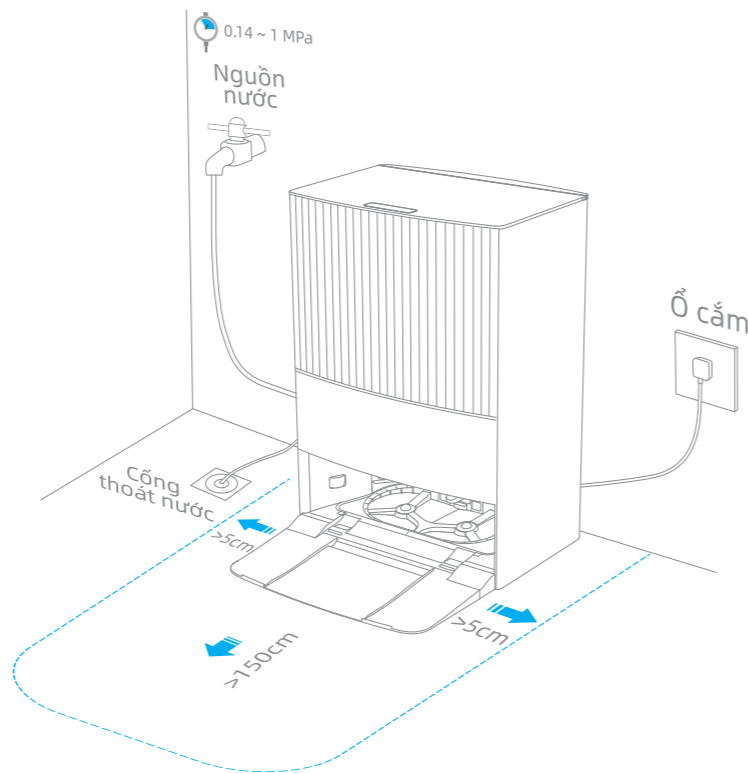

Hướng dẫn lắp đặt

Công cụ lắp đặt (không bán kèm)



Tua vít dẹt



Băng keo chịu nhiệt

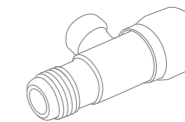

Van góc



Tua vít

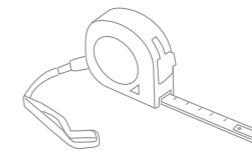

Thước dây

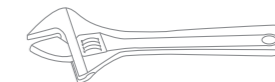

Mỏ lết

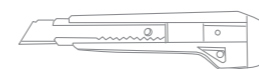

Dao

Hướng dẫn lắp đặt

1 Lắp đặt đế cố định

1. Mở nắp trên, lấy ngăn chứa nước sạch, ngăn chứa nước đã qua sử dụng và nắp thùng chứa ra.



Nắp thùng chứa

3. Rút phích cắm a1 và a2, bảo quản các bộ phận đúng cách.

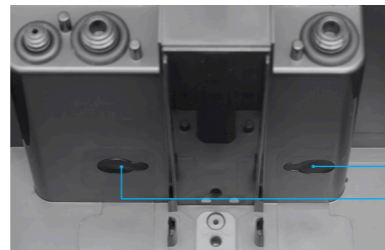

a1
a2



Bước 1-2

2. Dùng tua vít tháo 2 ốc cố định và gỡ thùng chứa ra.

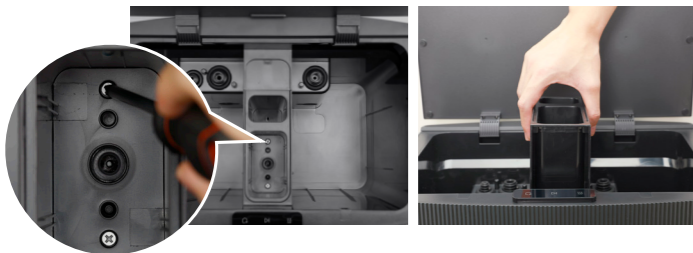

4. Đặt Đế cố định © ở dưới cùng.

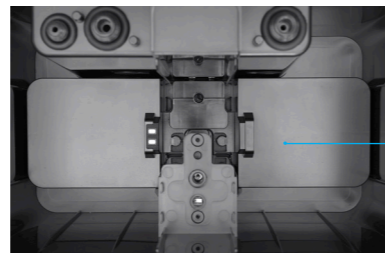

Đế cố định ©

Hướng dẫn lắp đặt

5. Chỉnh hộc chứa cho thẳng hàng và từ từ lắp vào, đảm bảo mặt trên của hộc chứa ngang bằng với phần trong của thùng.

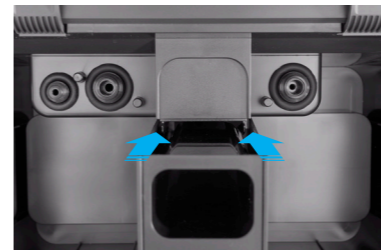

6. Siết chặt 2 ốc cố định bằng tua vít.

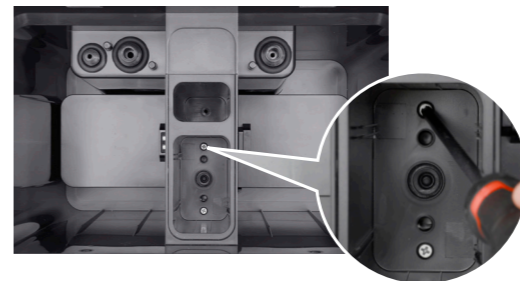

7. Đặt chai nước lau sàn Dreame vào hộc chứa.



8. Lắp lại nắp hộc chứa.



Hướng dẫn lắp đặt

2 Lắp 2 ngăn chứa nước

Đặt **A** và **B** vào đúng vị trí, đảm bảo 2 ngăn nước được khóa chặt.

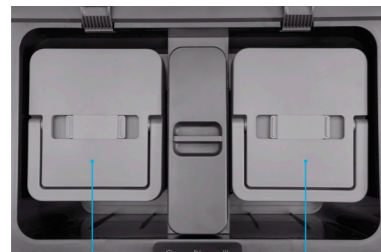

Ngăn chứa nước đã qua sử dụng **A**

Ngăn chứa nước sạch **B**

3 Lắp ráp Cụm điều hợp đường ống nước sạch/đã qua sử dụng

1. Mở nắp sau trên trạm sạc bằng tua vít đầu phẳng. Bảo quản nắp để sử dụng về sau.



Bước 3

Hướng dẫn lắp đặt

2. Siết chặt 2 vít cố định bằng tua vít để cố định bộ dây dẫn nước vào trạm sạc.

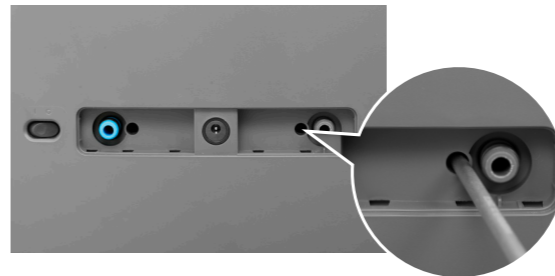

Lưu ý:

Đảm bảo bộ dây nước đã được nối chặt vào đúng vị trí, không thể tháo rời khỏi trạm sạc để tránh nguy cơ rò rỉ nước.

3. Lau nước trên vòng chữ O để lắp **D** và **E**.



4. Lắp **D** và **E** cho đến khi khớp vào vị trí.

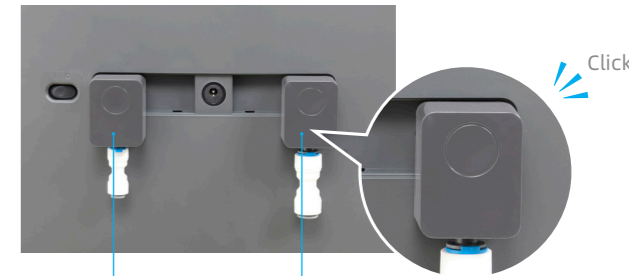

Cụm điều hợp ống nước sạch **D**

Cụm điều hợp ống nước đã qua sử dụng **E**

Click

Lưu ý:

- Đảm bảo rằng **D** và **E** được lắp vào đúng vị trí và không thể kéo ra được.
- Nút tròn trên các bộ phận là nút nhả, không được nhấn trong khi lắp đặt.

Hướng dẫn lắp đặt

4 Hệ thống ống nước gọn gàng

Lưu ý:

Để giữ cho gọn gàng, hãy sử dụng dao cắt ống nước thành chiều dài thích hợp trước khi lắp đặt.

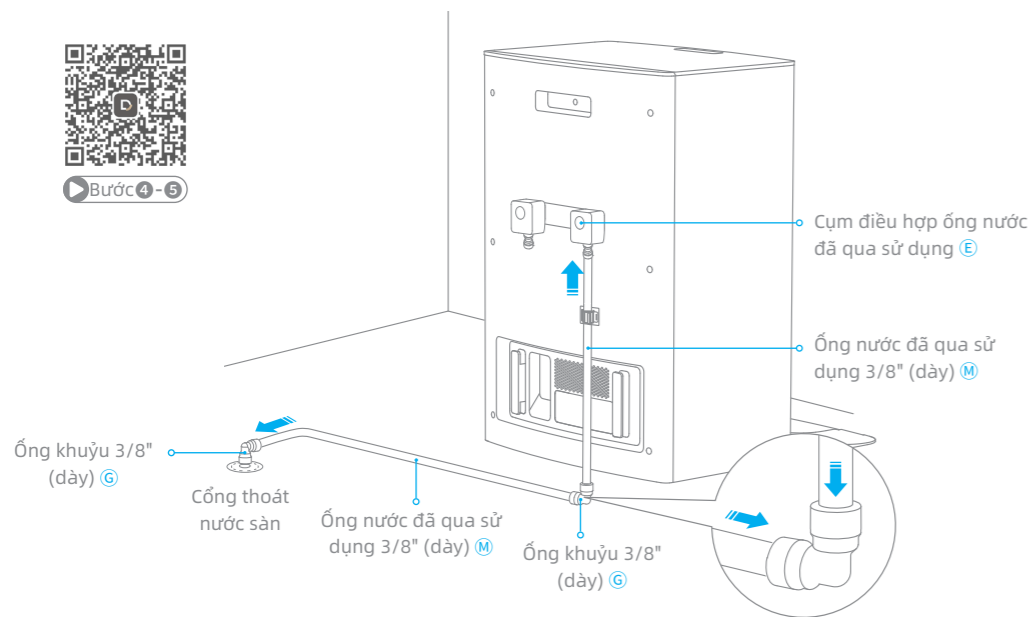

Cách tháo ống nước

Giữ vòng kẹp và kéo mạnh ống nước ra.

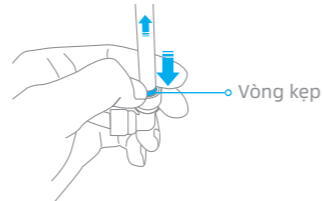

Đối với các phương pháp lắp đặt khác, vui lòng tham khảo sơ đồ sau:

① Cố định vào cổng thoát nước

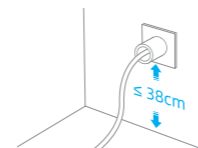

② Khớp cổng thoát nước 3 chiều

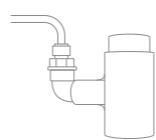

Lưu ý:

Bộ phận này cần mua riêng.

Hướng dẫn lắp đặt

5 Kết nối Đường ống nước sạch và Cụm điều khiển

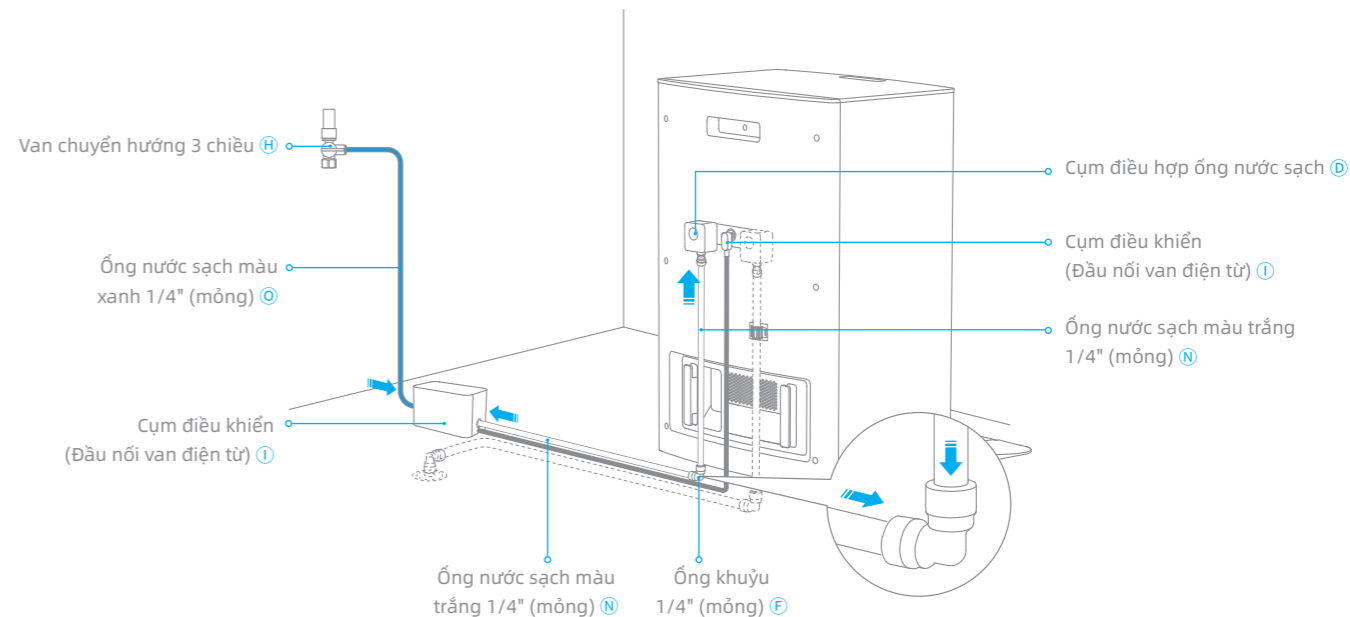

Hướng dẫn lắp đặt

6 Lắp van chuyển hướng 3 chiều

Lưu ý:

- Khóa van nước chính trong nhà trước khi lắp đặt và đảm bảo xả hết nước trong các đường ống.
- Kiểm tra xem vòng đệm có ở đúng vị trí trước khi lắp đặt hay không. Nếu không, tất cả khớp nối ren đực được cắt đầu cần phải được quấn chắc chắn 6-9 vòng băng băng Teflon theo hướng siết để tránh rò rỉ.
- Nên lắp van góc tại nguồn nước trước khi lắp van chuyển hướng 3 chiều.
- Sử dụng mỏ lết để lắp đặt nếu cần thiết.

Hoàn tất lắp đặt

Cách lắp đặt 1
- Với khớp nối ren đực

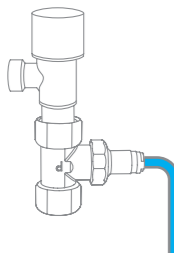

Cách lắp đặt 2
- Với khớp nối ren cái

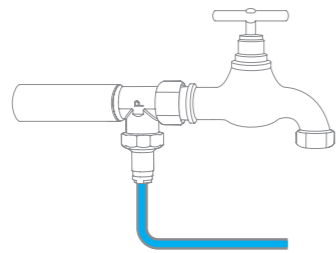

Cách lắp đặt 1 - Nguồn nước có khớp nối ren đực

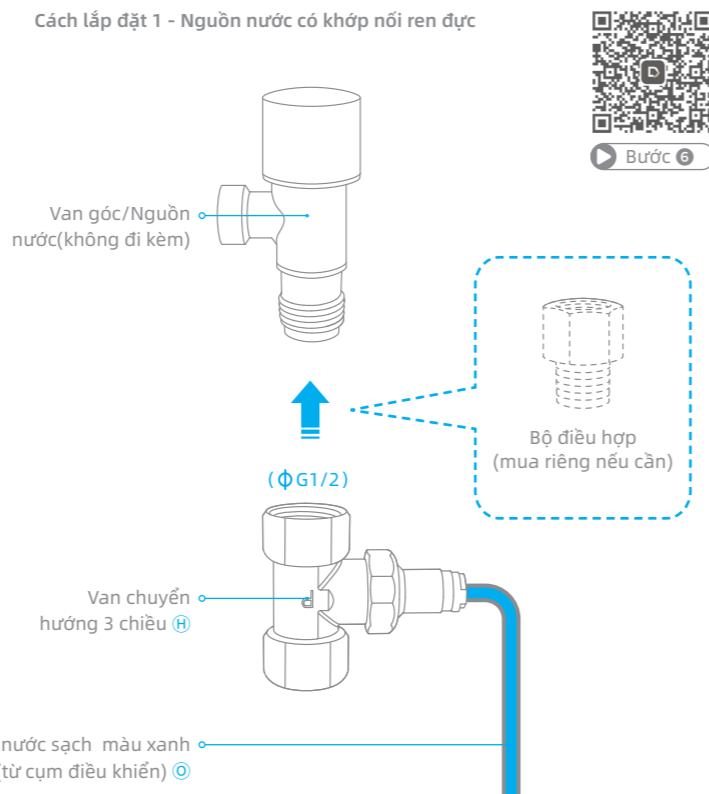

Hướng dẫn lắp đặt

Cách lắp đặt 2 - Nguồn nước có khớp nối ren cái

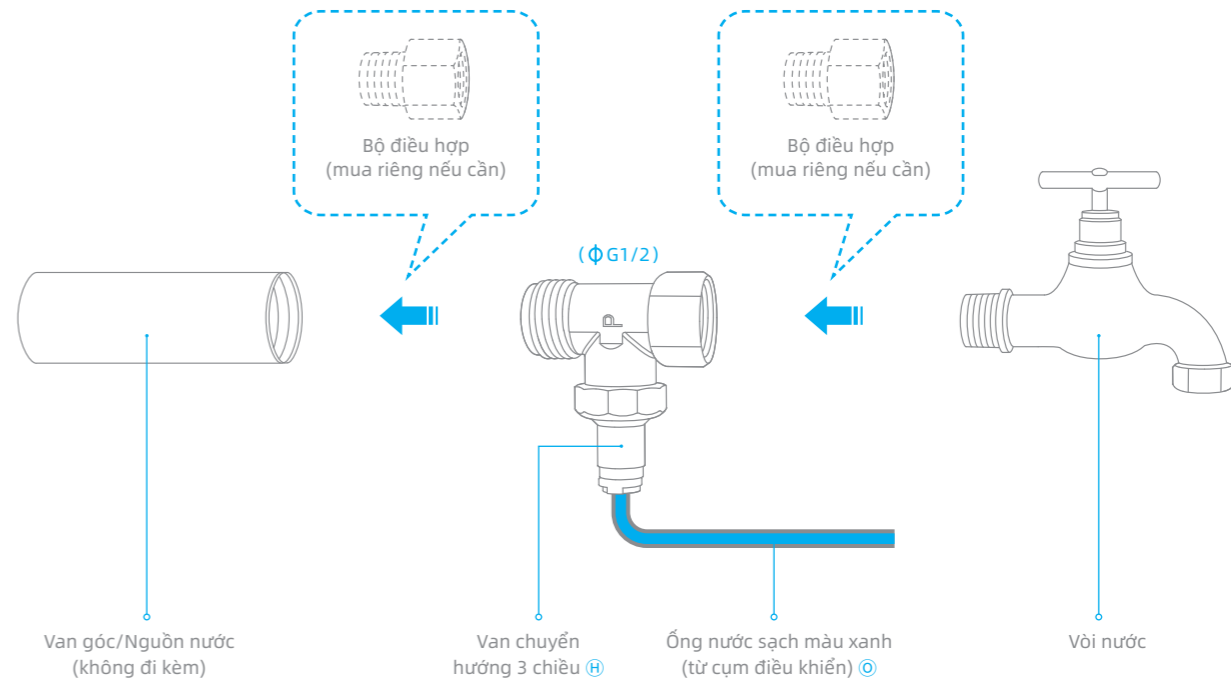

Hướng dẫn lắp đặt

7 Lắp đặt Kẹp khóa mối nối

Lắp kẹp khóa mối nối 1/4" (A) vào vị trí ① - ⑥ .

Lắp kẹp khóa mối nối 3/8" (K) vào vị trí ⑦ - ⑪ .

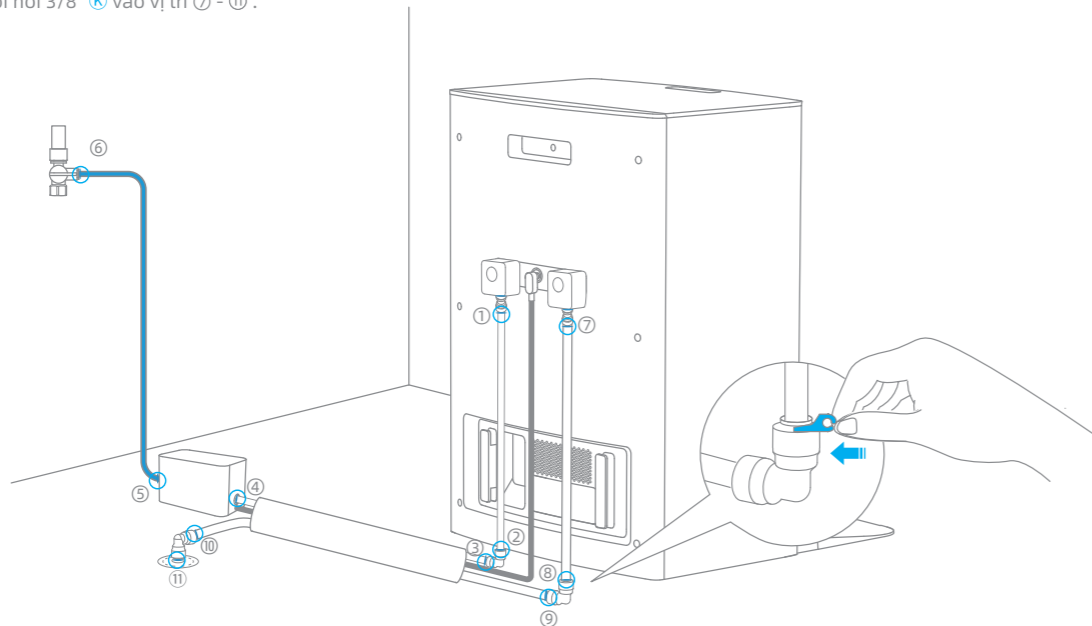

Lưu ý: Trước khi lắp đặt, đảm bảo rằng đường ống nước đã được lắp vào hết cỡ và không thể rút ra được.



Bước 7-8

Hướng dẫn lắp đặt

8 Sắp xếp gọn gàng đường ống nước và dây điện

1. Kẹp ống nước và dây điện bằng giá lắp dây (C) .



2. Luồn phần dưới của giá lắp dây (C) vào trong bọc cáp xoắn ốc (E) .



3. Kéo giá lắp dây (C) về phía sau để quấn dây và đường ống nước.

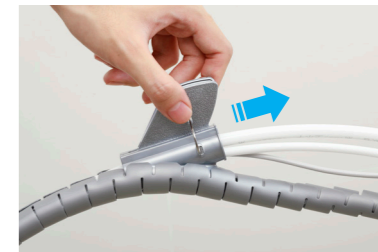

4. Đặt mặt dưới cụm điều khiển (D) hướng xuống ở vị trí thích hợp.



Kiểm tra thiết bị

Phương pháp kiểm tra

1. Trước khi kiểm tra, vui lòng cấp điện cho trạm sạc, sau đó mở van nước chính và van góc tại nhà.
2. Tham khảo hướng dẫn sử dụng DreameBot để tải xuống và thiết lập Ứng dụng. Sau khi lắp đặt thiết bị thành công sẽ có thông báo bật lên xuất hiện trong Ứng dụng, vui lòng hoàn thành các bước kiểm tra theo hướng dẫn.
3. Cắm lại trạm sạc và kiểm tra lại xem bộ dây dẫn nước có hoạt động bình thường không.

Lưu ý:

- Không mở nắp đậy của bộ dây dẫn nước trong quá trình vận hành, do cần phải có lớp đệm kín bên trong bộ dây dẫn nước để xả nước đã qua sử dụng.
- Vui lòng làm theo hướng dẫn theo phiên bản Ứng dụng mới nhất.

✓ **HOÀN TẤT LẮP ĐẶT**

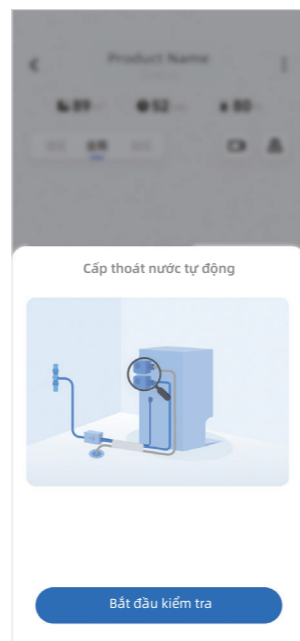

Bảo trì

Lưu ý: Để có hiệu suất tối ưu, hãy vệ sinh bộ lọc nước đã qua sử dụng hàng tháng.

Bộ lọc nước đã qua sử dụng

Bước 1: Mở nắp của ngăn chứa nước đã qua sử dụng

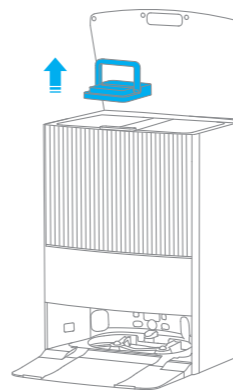

Bước 2: Lấy bộ lọc nước đã qua sử dụng ra

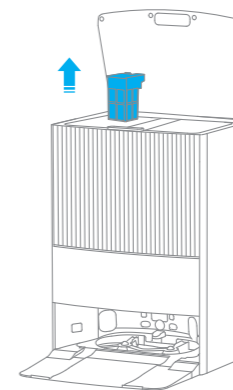

Bước 3: Rửa sạch bộ lọc nước đã sử dụng



CÂU HỎI THƯỜNG GẶP

Vấn đề	Giải pháp
Lời nhắc bằng giọng nói "Chưa lắp đặt ngăn chứa nước sạch"	<ol style="list-style-type: none"> Hãy đảm bảo phiên bản chương trình cơ sở là phiên bản mới nhất. Vui lòng đảm bảo ngăn chứa nước sạch và ngăn chứa nước đã qua sử dụng của bộ kit đã được lắp đặt đúng vị trí. Vui lòng rút phích cắm của trạm sạc trong 10 giây rồi cắm lại. Vui lòng thử tháo ngăn chứa nước đã qua sử dụng của bộ kit ra, lau sạch các điểm tiếp xúc của đế cố định và ngăn chứa nước đã qua sử dụng rồi lắp lại. Vui lòng thử tháo ngăn chứa nước sạch của bộ kit và lắp lại. <p>Nếu vẫn chưa khắc phục được, vui lòng liên hệ với đội ngũ hỗ trợ sau bán hàng.</p>
Không có nước trong ngăn chứa nước sạch	<ol style="list-style-type: none"> Vui lòng sử dụng chức năng "tự kiểm tra bộ dây dẫn nước" trong phần những chức năng khác của Ứng dụng để tìm ra nguyên nhân. Vui lòng kiểm tra xem nguồn cấp nước có bị cắt và van nước chính tại nhà có mở hay không. Vui lòng kiểm tra xem các hướng đầu nước vào và ra của cụm điều khiển có được nối chính xác hay không và liệu đầu nối van điện từ của cụm điều khiển có được cắm đúng cách hay không. Vui lòng kiểm tra xem cụm điều hợp ống nước sạch ở mặt sau của trạm sạc đã được lắp đúng vị trí chưa. Vui lòng kiểm tra xem hai phích cắm a1 và a2 bên trong trạm sạc đã được tháo chưa (Xem Bước 1 -3). Vui lòng kiểm tra xem ốc cố định ngăn chứa nước sạch ở mặt sau của trạm gốc có được siết chặt theo chiều kim đồng hồ hay không để đảm bảo ngăn chứa nước sạch được lắp đúng vị trí (Xem Bước 2 -2). <p>Nếu vẫn chưa khắc phục được, vui lòng liên hệ với đội ngũ hỗ trợ sau bán hàng.</p>

CÂU HỎI THƯỜNG GẶP

Vấn đề	Giải pháp
Ngăn chứa nước đã qua sử dụng có hiện tượng bơm nước bất thường	<ol style="list-style-type: none"> Vui lòng sử dụng chức năng "tự kiểm tra bộ dây dẫn nước" trong phần những chức năng khác của Ứng dụng để tìm ra nguyên nhân. Vui lòng tháo ván giặt, kiểm tra xem xung quanh ván giặt có bị kẹt hay không và vệ sinh ván giặt. Vui lòng kiểm tra xem nắp của bộ kit đã được lắp đúng vị trí chưa, do cần phải có lớp đệm kín bên trong bộ dây dẫn nước để xả nước đã qua sử dụng. Không mở nắp trong quá trình hoạt động. Vui lòng kiểm tra xem vít cố định ngăn chứa nước đã sử dụng ở mặt sau của trạm gốc có được siết chặt theo chiều kim đồng hồ hay không để đảm bảo ngăn chứa nước đã sử dụng được lắp đúng vị trí (Xem Bước 2 -2). <p>Nếu vẫn chưa khắc phục được, vui lòng liên hệ với đội ngũ hỗ trợ sau bán hàng.</p>
Ngăn chứa nước đã qua sử dụng có hiện tượng xả nước bất thường	<ol style="list-style-type: none"> Vui lòng sử dụng chức năng "tự kiểm tra bộ dây dẫn nước" trong phần những chức năng khác của Ứng dụng để tìm ra nguyên nhân. Vui lòng kiểm tra xem bên trong bộ lọc nước đã qua sử dụng hoặc ống nước đã sử dụng có bị tắc hay không và tiến hành làm sạch. Vui lòng kiểm tra xem ống nước đã qua sử dụng có bị vật nặng uốn cong hoặc chèn ép, khiến máy không hoạt động bình thường hay không; Độ cao xả nước đã qua sử dụng phải $\leq 38\text{cm}$. Khi ngăn chứa nước đã qua sử dụng đang xả nước, hãy chạm thử vào ngăn chứa nước đã qua sử dụng để kiểm tra xem có bị rung hay không. Nếu không rung, ngăn chứa nước đã qua sử dụng đang bị lỗi. <p>Nếu vẫn chưa khắc phục được, vui lòng liên hệ với đội ngũ hỗ trợ sau bán hàng.</p>

Để được hỗ trợ thêm, hãy liên hệ với chúng tôi qua <https://global.dreametech.com>

Hướng dẫn tháo rời

❗ CHỈ BẮT BUỘC TRONG TRƯỜNG HỢP TRẢ HÀNG

VI

Lưu ý:

- Trước khi tháo, bạn nên chuẩn bị một bình chứa để hứng nước tràn ra nhằm tránh làm hỏng sàn.
- Hãy rút phích cắm của trạm sạc và đầu nối van điện từ trước khi tháo. Đóng van nước chính và van góc tại nhà và xả hết nước trong các đường ống.

1. Tháo bọc cáp xoắn ốc (P).

Bọc cáp xoắn ốc (P)

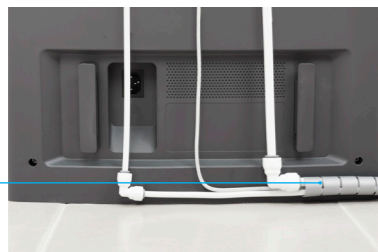

2. Tháo kẹp khóa mỗi nối (J) (K) ở vị trí (I) - (II).

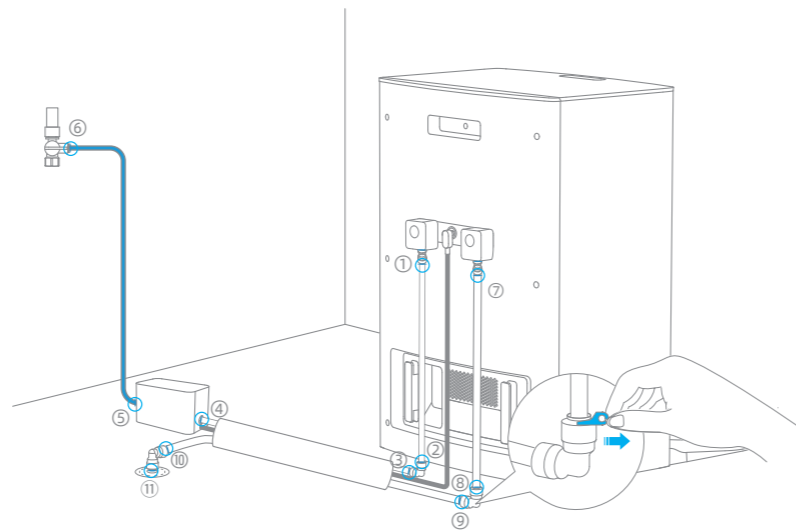

Hướng dẫn tháo rời

3. Nhấn vòng kẹp ở khớp và kéo mạnh ống khuỷu (F) (G) ra. Dùng thùng hứng nước chảy ra ngoài.



4. Giữ nút tròn để kéo mạnh cụm bộ điều hợp đường ống nước sạch/đã qua sử dụng (D) (E) ra và ngắt tất cả các mối nối.



5. Sử dụng mỏ lết để tháo van chuyển hướng 3 chiều (H). Lắp lại phích cắm/vòi nước đã tháo ra khỏi nguồn nước.



6. Nới lỏng 2 vít cố định bằng tua vít cho đến khi ngăn chứa nước sạch/đã qua sử dụng (A) (B) có thể tháo khỏi trạm sạc. Sau đó, lắp lại nắp nhỏ đã bị tháo ra trong quá trình lắp đặt.

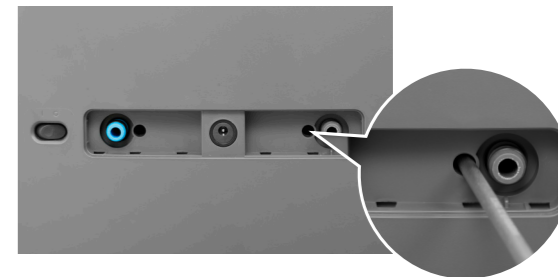

Hướng dẫn tháo rời

7. Tháo nắp thùng chứa. Tháo 2 vít cố định bằng tua vít và tháo thùng chứa bằng cách nâng nó lên trên.

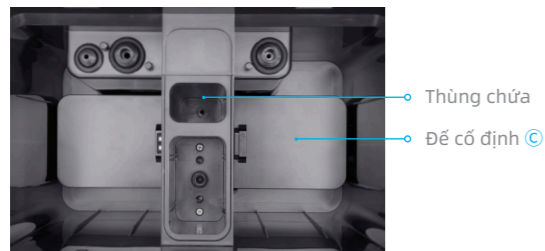

9. Lắp lại thùng chứa và vặn chặt 2 vít cố định bằng tua vít.

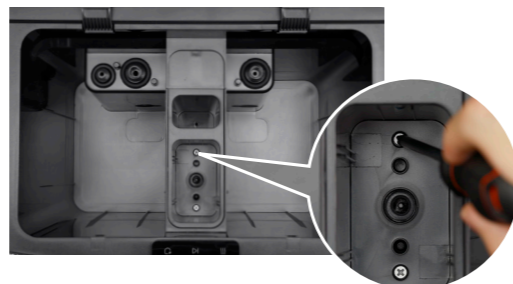

8. Lấy đế cố định © ra, rồi lắp lại phích cắm a1 và a2.

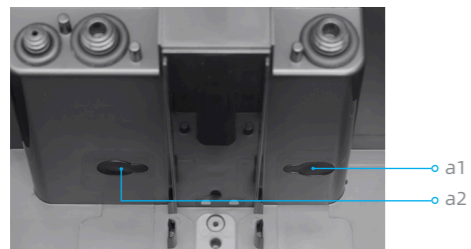

10. Lắp lại nắp thùng chứa, ngăn chứa nước sạch và ngăn chứa nước đã qua sử dụng của trạm sạc.



Lưu ý:

Mở van nước chính và van góc tại nhà, kiểm tra và đảm bảo nguồn nước không bị rò rỉ.

Thông số kỹ thuật

Mẫu máy	RAW4
Phạm vi áp lực nước	0.14-1.0MPa
Điện áp định mức	12V ---
Công suất định mức	7.2W

VI