

eigen

Пайдалану бойынша нұсқаулық

Электр пеш шкафы
EIGEN
BO-SD721B

МАЗМҰНЫ

ҚҰРЫЛҒЫ МАҚСАТЫ	5
САҚТЫҚ ШАРАЛАРЫ	5
ОРНАТУ	7
ҚҰРЫЛҒЫ СХЕМАСЫ	7
ПЕШ ШКАФЫН БЕКІТУ	8
ЭЛЕКТР ЖЕЛІСІНЕ ҚОСЫЛУ.....	8
АЛҒАШҚЫ ҚОЛДАНУ АЛДЫНДА.....	9
БАСҚАРУ ПАНЕЛІ	10
ЖЫЛЫТУ РЕЖИМІ	11
БУ	12
АВТОМАТТЫ МӘЗІР.....	13
ПАЙДАЛАНУ.....	15
ТЕХНИКАЛЫҚ СИПАТТАМАЛАРЫ.....	16
ЭНЕРГИЯ ТИІМДІЛІГІ ТУРАЛЫ АҚПАРАТ	17
АКССЕСУАРЛАР.....	18
АКССЕСУАРЛАРДЫ ОРНАТУ.....	18
ТАЗАЛАУ ЖӘНЕ ҚЫЗМЕТ КӨРСЕТУ.....	19
ЫҚТИМАЛ ПРОБЛЕМАЛАР ЖӘНЕ ОЛАРДЫҢ ШЕШІМІ	25
МОНТАЖДАУ, САҚТАУ, ТАСЫМАЛДАУ (ТАСУ), ӨТКІЗУ ЖӘНЕ КӘДЕГЕ ЖАРАТУ ЕРЕЖЕЛЕРІ МЕН ШАРТТАРЫ	26
ҚОСЫМША АҚПАРАТ	27

Құрметті сатып алушы!

Сенім білдіріп, Eigen брендин таңдағаныңызға рахмет.

Біз құрылғының жұмыс қабілеттілігі мен қауіпсіздігін мұқият тексердік, содан кейін оны жеңелту үшін қауіпсіз қаптамаға салдық.

Электр құрылғысын электр желісіне бірінші рет қосар алдында осы нұсқаулықты мұқият оқып шығыңыз. Онда дұрыс орнату, құрылғыны пайдалану және өнімді құту бойынша кеңестер туралы маңызды ақпарат бар. Ықтимал зақымдануды немесе жазатайым оқиғаларды болдырмау үшін осы нұсқауларды орындауды ұсынамыз.

Нұсқаулықты қажет кезде анықтама ретінде пайдалану үшін қауіпсіз жерде сақтаңыз.

ҚҰРЫЛҒЫ МАҚСАТЫ

Пеш шкафы тамақ дайындауға, сондай-ақ дайын тағам өнімдері мен ыдыстарды жылытуға арналған.

САҚТЫҚ ШАРАЛАРЫ

1. Құрылғыны немесе қуат сымын суға немесе басқа сұйықтықтарға батырмаңыз.
2. Құрылғыны дымқыл қолмен ұстамаңыз және құрылғыны ылғалдылығы жоғары бөлмелерде пайдаланбаңыз.
3. Құрғақ аяқ киімсіз құрылғыны ұстамаңыз.
4. Құрылғыны құрғақ жерде сақтаңыз.
5. Электр кәбілі, аша немесе пештің өзі зақымдалған болса, құралды қолданбаңыз. Құрылғыны желіден дереу ажыратыңыз және уәкілетті қызмет көрсету орталығына хабарласыңыз.
6. Құрылғыны ешқашан электр сымынан тартпаңыз немесе алып жүрмеңіз.
7. Кәбілді абайлап ұстаңыз.
8. Кәбіл есіктерге ілінбейтініне немесе өткір жиектерге немесе бұрыштарға соғылмағанына көз жеткізіңіз.
9. Кәбілді ыстық беттерден алыс ұстаңыз.
10. Құрылғыны электр розеткасына қоспас бұрын, розетканың кернеуі құрылғының техникалық сипаттамаларында көрсетілгенге сәйкес келетініне көз жеткізіңіз.
11. Электр желісіне қосу немесе ажырату кезінде құрылғыны өшіру керек.
12. Құрылғыны розеткадан ажыратқанда, әрқашан сымнан емес, ашадан тартыңыз. Штепсельді тек құрғақ қолмен ұстаңыз.
13. Құрылғы сыртта пайдалануға арналмаған.
14. Құрылғының жанына жанғыш материалдарды немесе сұйықтықтарды қоймаңыз.
15. Құрылғыны пайдаланған кезде сипатталған процедураға сәйкес орнатыңыз.
16. Құрылғыны орнатуды және жерге қосуды білікті мамандар жүзеге асыруы керек. Дұрыс орнату немесе жерге қосу пайдаланушының өмірі мен денсаулығына қауіп төндіруі мүмкін.
17. Бұл құрылғы барлық электромагниттік қауіпсіздік стандарттарына сәйкес келеді. Дегенмен, кардиостимуляторды немесе басқа электрлік импланттарды (инсулин сорғысы, т.б.) пайдалансаңыз, қосымша кеңес алу үшін дәрігеріңізбен кеңесіңіз.
18. Жұмыс кезінде құрылғы бетінің кейбір бөліктері қатты қызып кетуі мүмкін. Құрылғыны пайдаланған кезде киіміңіздің, шашыңыздың немесе денеңіздің ашық бөліктерінің ыстық бетке тиіп кетпеуін қадағалаңыз.
19. Құрылғының есігін абайлап ашыңыз, себебі құрылғының жұмыс камерасынан шыққан ыстық бу күйікке әкелуі мүмкін.

20. Құрылғы балалардың немесе физикалық, сенсорлық немесе ақыл-ой қабілеттері шектеулі адамдардың қауіпсіздігіне жауапты басқа адамдардың қадағалауынсыз пайдалануына арналмаған. Балаларға құрылғымен ойнауға рұқсат бермеңіз.
21. Қосылған құрылғыны қараусыз қалдырмаңыз. Пісіріліп жатқан тағамның шамадан тыс қызуы түтінге және/немесе өртке әкелуі мүмкін. Өрт болған жағдайда сөндіру үшін ешқашан су қолданбаңыз. Электр қуатын өшіріп, отты қалың шүберекпен жабыңыз.
22. Құрылғының жанына магниттелген заттарды (банк карталары, жад карталары) немесе электрондық құрылғыларды (ноутбуктер, смартфондар, планшеттер, т.б.) қоймаңыз, себебі олар шамадан тыс электромагниттік кедергілерге ұшырауы мүмкін.
23. Құрылғыны бөлмені жылыту үшін пайдаланбаңыз.
24. Әрқашан пісіргеннен кейін құрылғыны өшіріңіз.
25. Құрылғының бөліктерін өзіңіз жөндеуге, реттеуге немесе ауыстыруға әрекеттенбеңіз. Ақаулық туындаған жағдайда құрылғыны қуат көзінен ажыратып, уәкілетті қызмет көрсету орталығына хабарласыңыз.
26. Құрылғыны тазалау үшін ешқандай электр құрылғыларын (бу тазалағыштарды, т.б.) пайдаланбаңыз.
27. Құрылғыны тазалау үшін металл щеткаларды және/немесе абразивті тазалағыштарды пайдаланбаңыз.
28. Бұл құрылғы сыртқы таймер немесе бөлек қашықтан басқару жүйесі арқылы басқаруға арналмаған.
29. Құрамында алкоголь бар сусындарды пайдаланатын тағамдарды дайындау ұсынылмайды. Пісіру камерасындағы спирттің булары тұтануы мүмкін.
30. Ыдыс-аяққа құрамында алкогольі жоғары сусындардың аз ғана мөлшерін қосып, есікті абайлап ашыңыз.
31. Пергамент қағазын пайдаланған кезде, ыдысты құрылғыға алдын ала қыздыру режиміне қоймас бұрын оны ыдысқа бекітіңіз. Есік ашылған кезде құрылғыға ауа ағынының әсерінен пергамент қағазы көтеріліп, қыздырғыш элементке тиіп, тұтануы мүмкін. Дұрыс өлшемді пергамент қағазын пайдаланыңыз. Ол ыдыс-аяқтың шетінен шығып кетпеуі керек.
32. Ыстық пісіру камерасына су құймаңыз. Бұл ыстық будың пайда болуына әкелуі мүмкін. Температураның өзгеруі нәтижесінде пісіру камерасының жабынының зақымдалуы мүмкін.
33. Пештен ыстық ыдыстарды немесе ыдыстарды алу үшін пеш қолғаптарын пайдаланыңыз.
34. Пісіру камерасының түбіне бөгде заттарды қоймаңыз. Пісіру камерасының түбін фольгамен немесе пергамент қағазымен жаппаңыз. Температура 50 °C-тан жоғары орнатылған болса, ыдыстарды пісіру бөлігінің түбіне қоймаңыз. Бұл пісіру камерасының жабынына зақым келтіретін шамадан тыс жылудың жиналуына әкеледі.
35. Шырынды жеміс пирогтарын пісіргенде, табаны толығымен толтырмаңыз. Жеміс шырыны табадан тамшылап, кетіру мүмкін емес дақтар қалдырады. Мүмкіндігінше тереңірек әмбебап табаны пайдаланыңыз.
36. Құрылғыны есігі ашық күйде салқындату үшін қалдырмаңыз. Құрылғының есігі жай ғана ашылып тұрса да, уақыт өте келе бұл көрші жиһаздың қасбеттерінің бұзылуына әкелуі мүмкін. Бұған қоса, құрылғы жұмыс істеп тұрған кезде есікті жиі ашу ұсынылмайды.
37. Ашық пештің есігінде отырмаңыз немесе тұрмаңыз. Ыдыс-аяқ пен ыдыстарды пештің есігіне қоймаңыз.
38. Құрылғыны есік тұтқасынан ұстап жылжитпаңыз. Есіктің тұтқасы құрылғының салмағына арналмаған және сынуы мүмкін.

ОРНАТУ

ҚҰРЫЛҒЫ СХЕМАСЫ

1. Пештің саңылауын сызбада көрсетілген өлшемдерге сәйкес анықтаңыз.
2. Пеш салынған ас үй бөлігінің ішкі бетінің ағаш шпон мен пластикалық жабыны $90\text{ }^{\circ}\text{C}$ температураға төзімді ыстыққа төзімді желіммен, ал пештің жанында орналасқан көрші бөліктердің беткі қабаты $70\text{ }^{\circ}\text{C}$ температураға төзімді ыстыққа төзімді желіммен жабыстырылуы керек. Шпон, пластикалық жабын немесе желім жеткілікті ыстыққа төзімді болмаса, ас үй жиһазы деформациялануы мүмкін. Мұндай жағдайларда пештің өндірушісі жиһаздың бүлінуі үшін жауапкершілікке тартылмайды.
3. Құрылғыны сәндік әрлеудің артына орнатпаңыз. Әйтпесе, қызып кету қаупі бар.
4. Пешті орнатпас бұрын ас үй бөлігіндегі тесіктер жасалуы керек. Үгінділерді мұқият алып тастаңыз: олар пештің құрамдас бөліктерінің жұмысына теріс әсер етуі мүмкін.
5. Бекітілмеген ас үй бөлімдері қабырғаға тұрақты бұрышпен бекітілуі керек.
6. Пеш орнатылатын ас үй бөлігінің негізінде желдету үшін тесік жасау керек.
7. Пешті плитаның астына орнатқанда, плитаны орнату нұсқауларын орындаңыз.

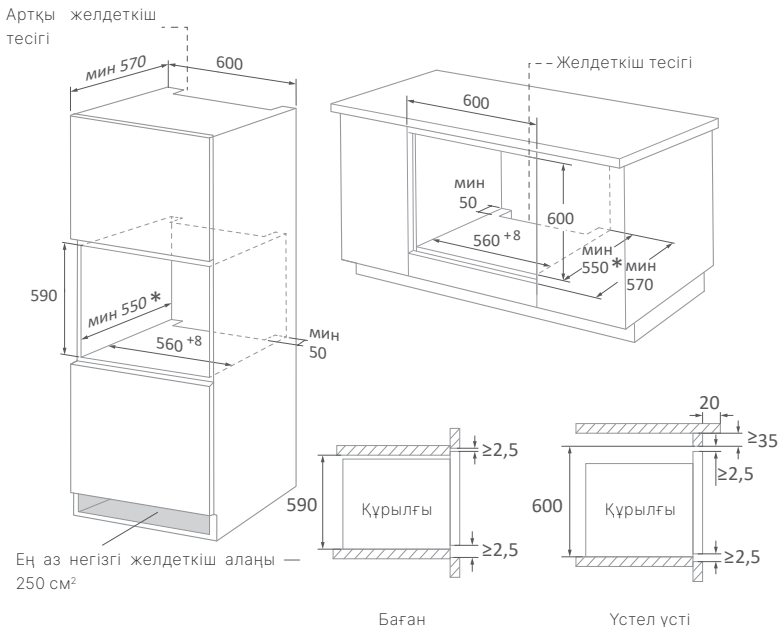

Ескерту: барлық мәндер миллиметрде көрсетілген.

ПЕШ ШКАФЫН БЕКІТУ

Назар аударыңыз!

- Пеш шкафын білікті қызметкерлер немесе техниктер орнатуы керек. Құрылғыға зақым келтірмеу және жарақат алмау үшін өз бетіңізше орнатпаңыз.
- Кез келген зақымдануды болдырмау үшін құрылғы бекітілген бет, желім және басқа материалдар жоғары температураға төтеп беруі керек.

1. Пеш шкафы арба есікпен жабдықталған болса, орнату алдында оны алып тастаңыз.
2. Пеш шкафын ас үй бөлігінің дайындалған саңылауына толығымен салыңыз. Пештің жиегі электр кәбілінің оқшаулауын бұзбауын қадағалаңыз, кәбіл қыздыру бөліктеріне тиіп кетпеуі және пештің астынан өтпеуі керек.
3. Пешті ас үй бөлігінің ішіне туралаңыз және оны берілген бұрандалармен бекітіңіз.
4. Егер пісіру бөлімі осы нұсқаулықта берілген өлшемдерге сәйкес келсе, пештің үстінде бос орын болады.
5. Тиісті желдетуді қамтамасыз ету үшін бұл аралықты ағаш тақталармен жаппаңыз.
6. Пеш шкафы жанында бекітілген пеш шкафы мен көршілес бөлімдердің арасында кемінде 2,5 мм бос орын болуы керек.

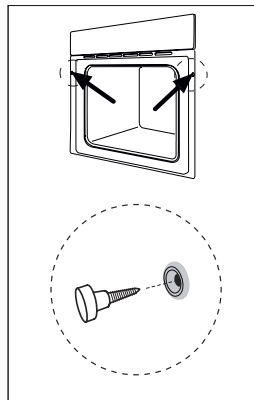

ЭЛЕКТР ЖЕЛІСІНЕ ҚОСЫЛУ

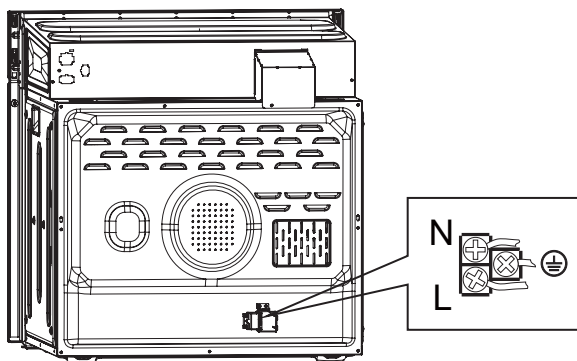

АЛҒАШҚЫ ҚОЛДАНУ АЛДЫНДА

Құрылғыны алғаш рет қолданар алдында камераны және керек-жарақтарды тазалаңыз.

- Барлық қорғаныс бөлшектерін, жапсырмаларды, пленкаларды алып тастаңыз.
- Камерадан барлық керек-жарақтарды және бүйір тұғырларды алып тастаңыз.
- Керек-жарақтар мен бүйірлік сөрелерді сабынды сумен және ыдыс-аяқпен немесе жұмсақ щеткамен мұқият тазалаңыз.
- Қуыста стирофам немесе ағаш бөлшектер сияқты өрт тудыруы мүмкін қаптама қалдықтарының жоқтығына көз жеткізіңіз. Қуыстағы және есіктегі беттерді жұмсақ дымқыл шүберекпен сүртіңіз. Жаңа құрылғының иісін кетіру үшін есік жабық күйде пештің бос камерасын қыздырыңыз.
- Құрылғыны бірінші рет қыздыру кезінде ас үй жақсы желдетілетініне көз жеткізіңіз. Осы уақыт ішінде балалар мен үй жануарларын ас үйге кіргізбеңіз. Көрші бөлмелерге есікті жабыңыз.



Параметрлер	
Жылыту режимі	
Температура	250 °C
Уақыт	1 сағат

Құрылғы салқындағаннан кейін:

- Беттерді және есікті сабынды сумен және ыдыс шүберекпен тазалаңыз.
- Барлық беттерді құрғатыңыз.
- Бүйірлік тіректерді орнатыңыз.

УАҚЫТТЫ ОРНАТУ

Пешті пайдаланбас бұрын уақытты орнату керек:

1. Құрылғыны желіге қосыңыз, дисплейде «00:00» көрсетіледі. Минутты орнату үшін  немесе «+/-» түймесін басыңыз.
2. Минутты растау және реттеу үшін  түймесін басыңыз. Растау үшін  түймесін басыңыз.

Ескерту: сағатты өзгерту қажет болса,  түймесін үш секунд басып тұрыңыз және жоғарыдағы қадамдарды қайталаңыз.



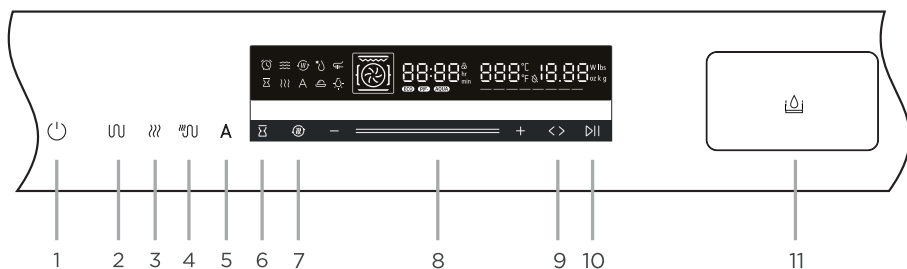





БАСҚАРУ ПАНЕЛІ



1	— бас тарту	ағымдағы операциядан бас тартады
2	— наубайхана	«пісіру» функциясын таңдау үшін басыңыз
3	— таза бу	«таза бу» функциясын таңдау үшін басыңыз
4	— бумен қуыру	бу функциясын таңдау үшін басыңыз
5	— автоматты мәзір	автоматты мәзірді таңдау үшін басыңыз
6	— пісіру уақыты аяқталады	пісірудің аяқталу уақытын орнатады *
7	— жылдам қыздыру	пешті алдын ала қыздыру үшін басыңыз *
8	— реттегіш	температура мен пісіру уақытын реттеу үшін солға немесе оңға сырғытыңыз
9	— температура/уақыт/бу реттеу	температураны/пісіру уақытын/буды реттеу үшін басыңыз
10	— бастау/кідірту/балалардан қорғау	бастау/кідірту үшін түймесін басыңыз, балалардан қорғау функциясын қосу немесе өшіру үшін 3 секунд ұзақ басып тұрыңыз
11	— су багы	су багын ашу үшін басыңыз

* шамды қосу үшін және түймелерін бір уақытта басыңыз.





ЖЫЛЫТУ РЕЖИМИ

	Режим	Температура	Сипаттама
	Үстіңгі және астыңғы жылыту	30–250 °C	Тұрақты пісіруге және қуыруға арналған. Ылғал салмасы бар пирогтарға әсіресе қолайлы
	Конвекция	50–250 °C	Бір немесе бірнеше деңгейде пісіруге және қуыруға арналған. Жылу желдеткішті біркелкі қоршап тұрған сақиналы қыздырғыштан келеді
	Қос гриль және ауа ағыны	50–250 °C	Тағамды грильдеу және қызарту үшін. Желдеткіш жылуды пісіру камерасына біркелкі таратады
	Жоғарғы, төменгі жылыту және конвекция	50–250 °C	Бір немесе бірнеше деңгейде пісіруге және қуыруға арналған. Желдеткіш қыздырғыш элементтерден келетін жылуды бүкіл қуысқа біркелкі таратады
	Гриль	150–250 °C	Аз мөлшердегі тағамды грильдеуге және тағамды қызартуға арналған
	Төменгі жылыту	30–200 °C	Пиццалардың, пирогтардың және кондитерлік өнімдердің негізін қосымша қызарту үшін. Жылыту төменгі жылытқыштан келеді
	Қамыр көтерілуі	35–45 °C	Ашытқы қамырын жасауға немесе йогурт жасауға
	Кептіру	-	Камераны кептіру және бактериялардың өсуін болдырмау үшін қолданылады
	«Эко» режимі	140–240 °C	Қуатты үнемдейтін тағам дайындауға арналған

БУ

«Бу» функциясын таңдап, пісіру уақытын/температурасын/бу мөлшерін орнатыңыз және пісіруді бастаңыз.

Бу функциясы тағамды жұмсақ әрі қытырлақ етеді.















	Үстіңгі, астыңғы жылу және бу	160–230 °C
	Конвекция және бу	160–250 °C
	Астыңғы, үстіңгі жылу, конвекция және бу	160–230 °C
	Төменгі жылу және бу	160–200 °C
	Гриль және бу	160–235 °C

Ескерту:

- Бу функциясымен пісірген кезде, су ыдысына алдын ала таза су құйыңыз.
- Бу функциясы іске қосылғанда, барбекю белгішесіне қосымша бу белгішесі көрсетіледі.
- Бу функциясының үш деңгейі бар.

АВТОМАТТЫ МӘЗІР

Бумен пісіру мәзірі

Дисплей	Мәзір	Функция және температура	Пісіру уақыты
01	Ешкі ірімшігі мен рукола қосылған пісірілген асқабақ	 230 °C	10 мин.
02	Баклажан пісірмесі	 180 °C	30 мин.
03	Рататуй	 160 °C	40 мин.
04	Пісірілген краб	 200 °C	23 мин.
05	Эскабече	 160 °C	30 мин.
06	Жаңа піскен шөптермен камбала филесі	 220 °C	10 мин.
07	Картоппен пісірілген тауық еті	 200 °C	55 мин.
08	Шошқа төсі	 180–230 °C	67 мин.
09	Стейк	 230 °C	25 мин.
		 200 °C	20 мин.
10	Қойшының пирогы	 100 °C	30 мин.
		 200 °C	20 мин.
11	Макарон пісірмесі	 200 °C	45 мин.
12	Зәйтүн және ноқат қосылған тауық Харисса	 160 °C	40 мин.
13	Банан наны	 160 °C	60 мин.
14	Шоколад помадасы	 180 °C	10 мин.
15	Ваниль соусы қосылған алма струделі	 180 °C	30 мин.

Ескерту: бұл тағамдар камераны алдын ала қыздыруды қажет етеді



Бумен пісіру мәзірі

Дисплей	Мәзір	Функция және температура	Пісіру уақыты
16	Көкөніс тағамдары	 100 °C	20 мин.
17	Асқабақ сорпасы	 100 °C	40 мин.
18	Толтырылған цуккини	 100 °C	30 мин.
19	Жасымық салаты	 100 °C	30 мин.
20	Шабдалы қосылған балық карри	 100 °C	25 мин.
21	Көкөністермен теңіз басы	 100 °C	30 мин.
22	Тұздықтағы мидия	 100 °C	40 мин.
23	Күнге кептірілген қызанақ қосылған тауықтың тес еті	 100 °C	40 мин.
24	Каталан кремі	 100 °C	30 мин.
25	Ірімшік пудингі	 100 °C	45 мин.
26	Тазалау	  —	5 мин.
27	Қақтан тазалау	  —	15 мин.

Ескерту: бұл тағамдар камераны алдын ала қыздыруды қажет етпейді.

ПАЙДАЛАНУ

ТАҒАМ ПІСІРУ

1. Пешті электр желісіне қосқаннан кейін қыздыру режимін таңдау үшін пештің басқару панелін пайдаланыңыз, температураны таңдау үшін тұтқаны немесе «+ / -» түймелерін пайдаланыңыз.
2. Жылытуды бастау үшін  түймесін басыңыз.
3. Пісіру процесі кезінде операциядан бас тарту үшін  түймесін басыңыз.

Ескерту: температураны орнатқаннан кейін пісіру уақытын орнату үшін  түймесін басуға болады. Температураны таңдау үшін тұтқаны немесе «+ / -» түймелерін пайдаланыңыз.

ЖЫЛДАМ ҚЫЗДЫРУ

Жылдам қыздыруды қосу үшін  түймесін басыңыз, дисплейде сәйкес индикатор пайда болады.

Ескерту: қыздыру аяқталғаннан кейін бірден пісірілетін тағамды пешке қою керек.

ПІСІРУ КЕЗІНДЕ ПАРАМЕТРЛЕРДІ ӨЗГЕРТУ

Құрылғы жұмыс істеп тұрған кезде уақытты, температураны немесе бу деңгейін өзгертуге болады, ол үшін  түймесін басып, реттегішті немесе «+ / -» түймесін пайдаланыңыз.

Болдырмау үшін  түймесін басыңыз.

БАЛАЛАРДАН ҚОРҒАУ



Балалардан қорғауды іске қосу үшін  түймесін 3 секунд басып тұрыңыз.

ҚУАТ ҮНЕМДЕУ РЕЖИМІ



Күту режимінде 10 минут әрекетсіздіктен кейін құрылғы автоматты түрде қуатты үнемдеу күйіне өтеді.

Қуатты үнемдеу күйінде құрылғыны күту режиміне қайтару үшін кез келген пернені басыңыз.



КЕПТІРУ ФУНКЦИЯСЫ

Күту режимінде құрғақ режимді қосу үшін  түймесін 8 рет басыңыз. Жүгірткі немесе «+ / -» түймесі арқылы кептіру уақытын реттеңіз және жұмысты бастау үшін  түймесін басыңыз.





ҚАҚТАН ТАЗАЛАУ ФУНКЦИЯСЫ

1. Су ыдысын алып тастаңыз, су мен лимон қышқылын қосыңыз да, бакты қайтадан салыңыз.
2. Басыңыз немесе  түймесін басыңыз, содан кейін қақтан тазалау функциясын таңдау үшін дискіні пайдаланыңыз. Бейнебетте «dES» көрсетіледі.
3. Функцияны іске қосу үшін  түймесін басыңыз. Бейнебетте 8 минут көрсетілгенде, бакка су қосыңыз.
4. Содан кейін жалғастыру үшін  түймесін басыңыз.

ПІСІРУДІҢ АЯҚТАЛУ УАҚЫТЫН ОРНАТУ



1. Сағат параметрін аяқтаңыз.
2.  түймесін басыңыз, сағатты орнату үшін дискіні пайдаланыңыз, пісіру функциясын таңдаңыз, температураны/буды реттеңіз және бастау үшін  түймесін басыңыз.
3. Пісіру уақытының аяқталуын сұрау үшін  түймесін басыңыз.

ЖЫЛУ СЕЗГІШ

1. Ет сезгіш құрылғыға енгізгеннен кейін индикатор  жанады.
2. Дайындалатын тағамды пешке салыңыз, сезгіштің ұзын ұшын етке салып, есікті жабыңыз.
3. Гриль функциясын (  ) таңдаңыз, тұтқаны немесе «+/-» түймелерін пайдаланып сезгіш температурасын реттеңіз және жұмысты бастау үшін  түймесін басыңыз.
4. Ет температурасы орнатылған сезгіш температурасына жеткенде, дыбыстық сигнал 3 рет естіледі де, пеш күту режиміне оралады.

БУ

Буды қосу және реттеу үшін  түймесін, содан кейін «+/-» түймесін басыңыз. Будың үш деңгейі бар — L1, L2, L3.

1. Құрылғы күту режимінде болғанда, режимді орнатқаннан кейін бу қосу үшін  бу түймесін басыңыз.
2. Пісіру кезінде бу түймесін  басу арқылы буды қолмен қосуға болады.
3. Әдепкі бу деңгейі L1 болып табылады.

СУ БАГЫ

Бақка су қосу үшін екі әдістің бірін пайдаланыңыз:

1. Түймесін басып, бақты толығымен шығарып, су қосыңыз.
2. Басыңыз, бақты жартылай шығарып, су қосыңыз.

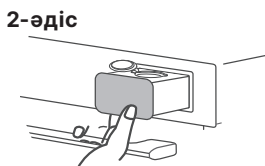
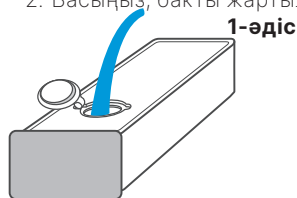

Ескерту: әр пісіргеннен кейін су бағын босатыңыз.

ТЕХНИКАЛЫҚ СИПАТТАМАЛАРЫ

- Үлгісі: BO-SD721B.
- Сауда белгісі: Eigen.
- Қуат опциялары: 220–240 В, 50–60 Гц.
- Жұмыс камерасының көлемі: 72 л.
- Өлшемдері: 595 × 546 × 596 мм.
- Қуаты: 3150 Вт.
- Ең жоғары температура: 250 °С.
- Энергия тиімділігі: А+.
- Қуат сымның қондырма түрі: Z.
- Электр тогының соғуынан қорғау класы. ағымдағы: I.
- Қолдану саласы: тұрмыстық.

Жинақталым

- Құрылғы.
- Пайдалану бойынша нұсқаулық.

ЭНЕРГИЯ ТИІМДІЛІГІ ТУРАЛЫ АҚПАРАТ

Энергетическая эффективность Энергетикалық тиімділік

Электрического духового шкафа/Электрлі пеш шкафы

Производитель/Өндіруші

eigen

Модель/Үлгісі

BO-SD721B

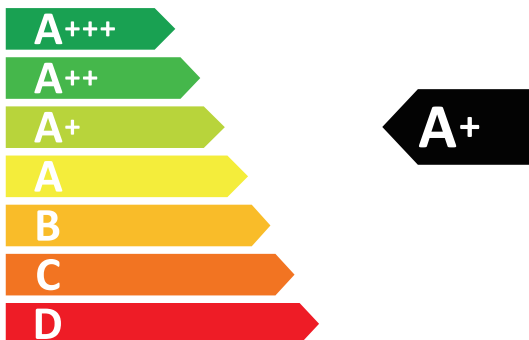

72 л



1,06 кВт·ч/ЦИКЛ
кВт·сдф/ЦИКЛ



0,63 кВт·ч/ЦИКЛ
кВт·сдф/ЦИКЛ

АКССУАРЛАР

- Тор.
- 38 және 45 мм тереңдіктегі пісіру табақтары.
- Жылу өлшегіш.
- Бумен пісіру науасы.

АКССУАРЛАРДЫ ОРНАТУ

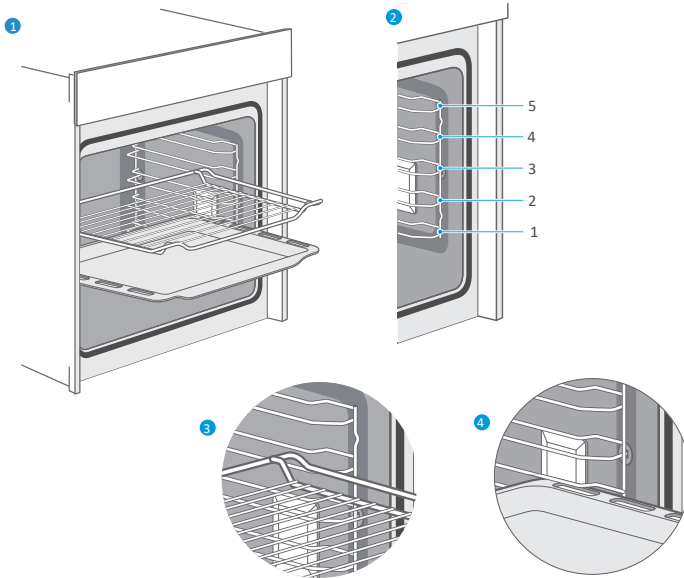

- Камераның бес деңгейі бар.
- Керек-жарақтарды аударылмай шамамен жартысына дейін шығаруға болады.
- Керек-жарақтарды камераға дұрыс бағытта салғаныңызға көз жеткізіңіз. Керек-жарақтарды құрылғы есігіне тиіп кетпес үшін әрқашан камераға толығымен салыңыз.

ТАЗАЛАУ ЖӘНЕ ҚЫЗМЕТ КӨРСЕТУ

Құрылғының пісірілетін тағаммен тікелей жанасатын бөліктерін жүйелі түрде тазалаңыз.

Пісіру науасын жұмсақ жуғыш зат ерітіндісінде жууға болады.

Назар аударыңыз:

- Құрылғыны тазалау кезінде абразивті заттарды пайдаланбаңыз.
- Пеш шкафы есігінің әйнегін тазалаған кезде қатты металл губкаларды немесе қырғыштарды қолданбаңыз, бұл бетін сызып тастауы және әйнекті одан әрі зақымдауы мүмкін.
- Қышқыл заттардың (лимон шырыны, сірке суы және т.б.) тот баспайтын болаттан жасалған бөлшектермен жанасуына жол бермеңіз.
- Құрылғыны тазалау үшін жоғары қысымды тазалағышты пайдаланбаңыз.
- Тазалау тәртібі
- Құрылғыны тазалау және қызмет көрсету алдында барлық басқару элементтерін «OFF» күйіне қойыңыз, оны электр желісінен ажыратыңыз.
- Құрылғының іші қызғанша және сәл жылы болғанша күтіңіз, бұл күйде оны тазалау оңайырақ.
- Пеш шкафынан барлық керек-жарақтарды алыңыз, жылы сумен шайыңыз және құрғатыңыз.
- Құрылғыны дымқыл шүберекпен, жұмсақ щеткамен немесе губкамен тазалаңыз, содан кейін құрғатыңыз. Қатты ластану үшін ыстық су мен жуғыш затты пайдаланыңыз.

Тазалау аймағы	Тазалау әдісі
Тот баспайтын болаттан жасалған алдыңғы панель	Ыстық сабынды су. <ul style="list-style-type: none"> • Жұмсақ шүберекпен тазалап, содан кейін мұқият құрғатыңыз. • Коррозияны болдырмау үшін әк, майды, крахмал мен жұмыртқаның ақ дақтарын дереу кетіріңіз. • Беттерді жылыту үшін қолданылатын металл бұйымдарға арналған арнайы күтім құралдарын мамандандырылған дүкеннен сатып алуға болады. Агент жұмсақ шүберекпен жұқа қабатта қолданылуы керек.
Пластик	Ыстық сабынды су. <ul style="list-style-type: none"> • Жұмсақ шүберекпен тазалап, содан кейін мұқият құрғатыңыз. • Шыны тазалағышты немесе шыны қырғышты қолданбаңыз.
Боялған беттер	Ыстық сабынды су. Жұмсақ шүберекпен тазалап, содан кейін мұқият құрғатыңыз.
Басқару панелі	Ыстық сабынды су. <ul style="list-style-type: none"> • Жұмсақ шүберекпен тазалап, содан кейін мұқият құрғатыңыз. • Шыны тазалағышты немесе шыны қырғышты қолданбаңыз.
Есік	Ыстық сабынды су. <ul style="list-style-type: none"> • Жұмсақ шүберекпен тазалап, содан кейін мұқият құрғатыңыз. • Шыны қырғышты немесе болат жүнді пайдаланбаңыз.
Есік тұтқасы	Ыстық сабынды су. <ul style="list-style-type: none"> • Жұмсақ шүберекпен тазалап, содан кейін мұқият құрғатыңыз. • Қақ кетіретін зат есік тұтқасына түссе, оны дереу сүртіңіз, әйтпесе дақтарды кетіру мүмкін емес.

Тазалау аймағы	Тазалау әдісі
Шыны төбенің ішкі жарықтан-дыруы	Ыстық сабынды су. <ul style="list-style-type: none"> ● Жұмсақ шүберекпен тазалап, содан кейін мұқият құрғатыңыз. ● Қатты ластанған болса, пеш тазалағышты пайдаланыңыз.
Есік тығыздағыш (алмаңыз)	Ыстық сабынды су. Жұмсақ шүберекпен тазалаңыз. Үйкелемеңіз.
Есіктің қорғаныс тақтасы	Тот баспайтын болаттан жасалған бұйымдарды тазалауға арналған құралдар. <ul style="list-style-type: none"> ● Өндірушінің нұсқауларын орындаңыз. ● Металл бұйымдарын күту үшін арнайы өнімдерді пайдаланбаңыз. ● Тазалау алдында қорғаныс тақтасын алыңыз.
Аксессуарлар	Ыстық сабынды су. <ul style="list-style-type: none"> ● Алдын ала сулаңыз, содан кейін жұмсақ шүберекпен немесе щеткамен тазалаңыз. ● Қатты ластану үшін болат жүнді пайдаланыңыз.
Бүйірлік торлар	Ыстық сабынды су. Алдын ала сулаңыз, содан кейін жұмсақ шүберекпен немесе щеткамен тазалаңыз.
Тартылатын механизм	Ыстық сабынды су. <ul style="list-style-type: none"> ● Жұмсақ шүберекпен тазалап, содан кейін мұқият құрғатыңыз. ● Элементтерді ұзартқанда тазартпаңыз, олардан майды кетірмеу үшін. Жәшіктерді орнату кезінде оларды тазалаған дұрыс. ● Ыдыс жуғыш машинада жууға болмайды.

Ескертпелер

- Есік әйнегіндегі жолақ тәрізді көлеңкелер ішкі жарықтың шағылысуынан туындайды.
- Өте жоғары температурада эмаль күйіп кетуі мүмкін. Бұл эмаль түсінің аздап өзгеруіне әкелуі мүмкін. Бұл қалыпты жағдай және функцияға әсер етпейді.
- Жұқа пісіру парағының шеттері толығымен эмальмен жабылмаған және сәл өрескел болуы мүмкін. Бұл коррозиядан қорғау функциясына кері әсер етпейді.
- Қатты кірдің жиналуын болдырмау үшін құрылғыны әрқашан таза ұстаңыз және кірді дереу тазалаңыз.
- Ластанудың алдын алу үшін әр қолданғаннан кейін пісіру камерасын тазалаңыз.
- Қуыруға арналған таба сияқты қолайлы ыдыстарды пайдаланыңыз.

Есікті алып тастау

Алынбалы есік оңай және жылдам техникалық қызмет көрсету үшін пештің ішіне толық қол жеткізуге мүмкіндік береді.

1. Пеш шкафының есігін толығымен ашыңыз.
2. Есік топсаларында орналасқан құлыптау тетіктерін артқа бүктеңіз.
3. Пеш шкафының есігін мүмкіндігінше жабыңыз.
4. Есікті екі қолыңызбен ұстаңыз, көтеріп, алыңыз.

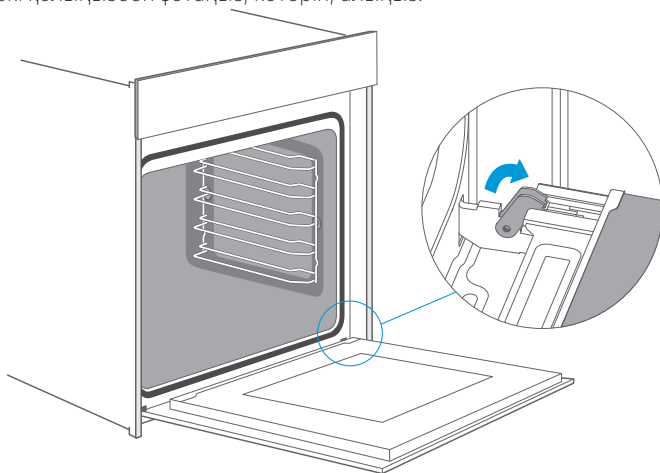

Ескерту: құрылғы есігінің топсалары есікті ашу және жабу кезінде қозғалады, жараттанбау үшін абай болыңыз.

Қорғаныс панелін алу

1. Сол және оң жақтағы қорғаныс тақтасын басыңыз.
2. Қорғаныс панелін алыңыз.
3. Панельді алып тастағаннан кейін тазалау үшін құрылғы есігінің қалған бөліктерін алуға болады. Есік пен бөлшектерді тазалағаннан кейін қорғаныс панелін орнына қойып, орнына түскенше басыңыз.
4. Пештің есігін орнатып, оны жабыңыз.

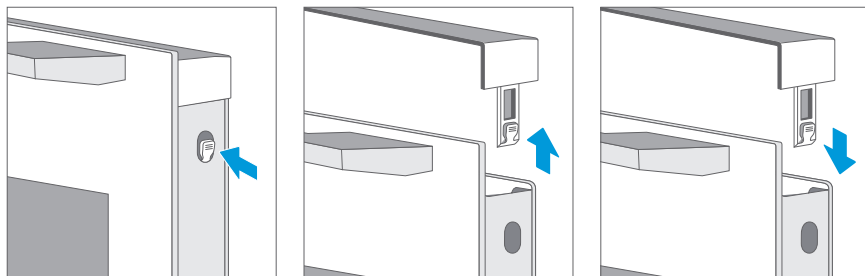

Есікті орнату

1. Екі топса да камераның алдыңғы жағындағы бекіту саңылауларында тікелей орналасқанына көз жеткізіңіз. Топсаларды орнату оңай болуы керек, орнату кезінде қарсылық сезінсеңіз, ілмектердің тесіктердің үстіне дұрыс орналасқанын тексеріңіз.
2. Пеш шкафының есігін толығымен ашыңыз. Оң және сол жақтағы құлыптау тұтқаларын орнына орнатыңыз.
3. Пеш шкафының есігін жабыңыз.

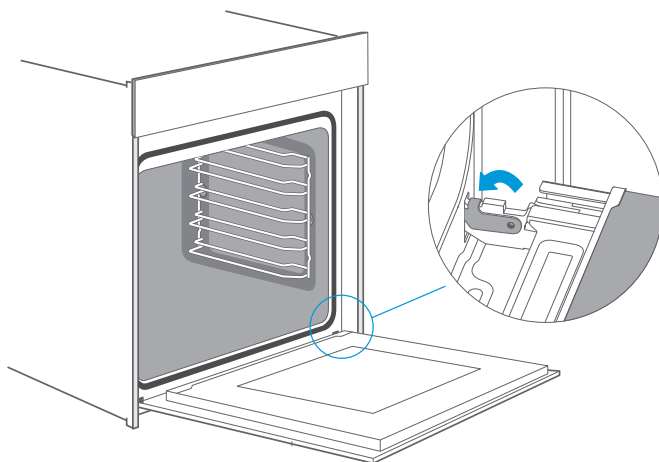

Бүйірлік торларды алу

Торды бұраңыз, оны ұстағыштан алыңыз, содан кейін оны алыңыз.

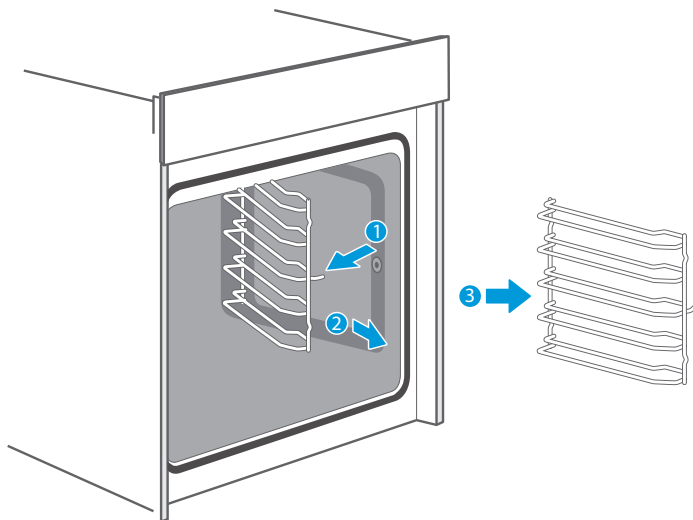

Телескопиялық бағыттағыштарды алу

1. Телескопиялық бағыттағыштардың бір ұшын көтеріңіз.
2. Содан кейін телескоптық бағыттағыштарды толығымен жоғары және сыртқа көтеріңіз.

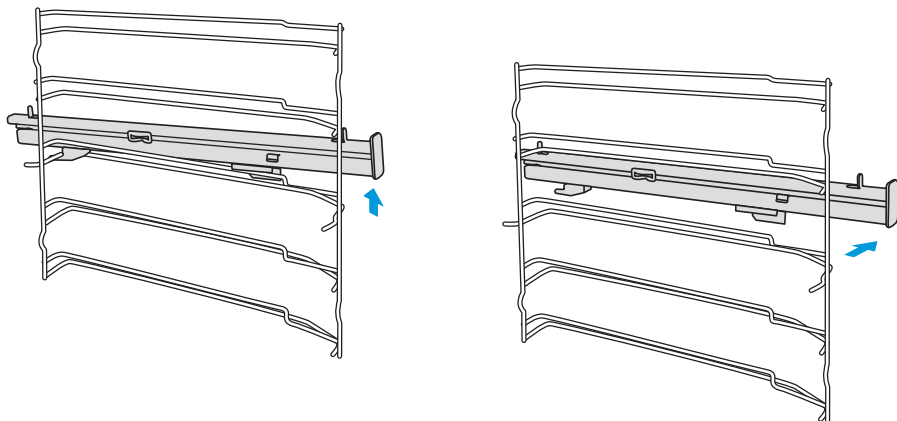

Телескоптық бағыттағыштарды орнату

1. Телескопиялық бағыттағыштардың А және В нүктелерін тіректерге көлденең орналастырыңыз.

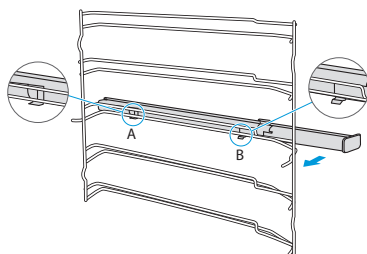

2. Телескопиялық бағыттағыштарды сағат тіліне қарсы (оң жақ үшін сағат тілімен) 90° бұраңыз.

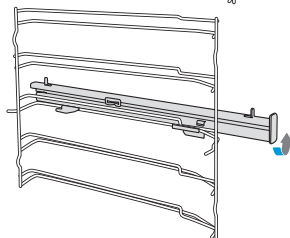

3. Телескопиялық бағыттауыштарды алға қарай сырғытыңыз, С ілмегін төменгі тірекке және D құлақшасын үстіңгі тірекке бекітіңіз.

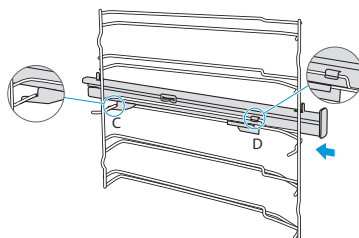

ЫҚТИМАЛ ПРОБЛЕМАЛАР ЖӘНЕ ОЛАРДЫҢ ШЕШІМІ

Проблема	Мүмкін шешім
Құрылғы жұмыс істемейді	Сақтандырғыш қорабындағы қосқышты тексеріңіз
Реттеушілерді айналдыру қиын	Реттегіштер алынбалы. Реттегішті алып, жұмсақ шүберекпен тазалаңыз
Пісіру аяқталғаннан кейін шу пайда болады және ауа үрленеді	Пеште жоғары ылғалдылықтың жиналуын болдырмау және пешті салқындату үшін желдеткіш жұмысын жалғастырады. Желдеткіш автоматты түрде өшеді
Тағам рецептте көрсетілген уақытта дайындалмаған	Орнатылған пісіру температурасын және пісірілетін тағам мөлшерін тексеріңіз
Біркелкі емес қызару	Температура тым жоғары орнатылған, ыдыс дұрыс емес деңгейге қойылған немесе табаның дұрыс емес түрі таңдалған.
Пеш шамы жұмыс істемейді	Шамды ауыстырыңыз

МОНТАЖДАУ, САҚТАУ, ТАСЫМАЛДАУ (ТАСУ), ӨТКІЗУ ЖӘНЕ КӘДЕГЕ ЖАРАТУ ЕРЕЖЕЛЕРІ МЕН ШАРТТАРЫ

- Құрылғыны орнату ережелері мен шарттары осы нұсқаулықта «Орнату» бөлімінде сипатталған.
- Құрылғыны қаптамада, өндірушінің және тұтынушының жылытылатын үй-жайларында ауаның 5 және 40 °С аралығындағы температурада және ауаның 80%-дан аспайтын салыстырмалы ылғалдылығында сақтау керек. Үй-жайда жемірілуді тудыратын жегі қоспалар (қышқылдардың, сілтілердің булары) болмауы тиіс.
- Құрылғының дұрыс тасымалдануын қамтамасыз ету үшін келесі талаптарды орындау қажет:
 - құрылғыдан барлық ішкі керек-жарақтарды, егер бар болса, алып тастаңыз және оларды бөлек ораңыз;
 - өнімділігі мен сыртқы түрін сақтау үшін құрылғының дұрыс оралғанына көз жеткізіңіз (үлкен өлшемді жабдықты полиэтиленмен немесе маңызды жерлерде гофрленген картон төсемімен көпіршікпен орау керек);
 - құрылғыны көліктің айналасында қозғалмауы үшін белдіктермен мықтап бекітіңіз;
 - сыртқы ортаның әсерін толығымен жою үшін тек ішкі көлікті пайдаланыңыз;
 - өңдеу кезінде қаптаманың аса сақтықпен өңделуін қамтамасыз етіңіз.
- Құрылғы ұқыпты өңдеуді талап етеді, оны шаң, кір, соққы, ылғал, от және т.б. әсерінен қорғаңыз.
- Құрылғыны сату жергілікті заңнамасына сәйкес жүргізілуі керек.
- Бұйымның қызмет ету мерзімі аяқталғаннан кейін оны қарапайым тұрмыстық қоқыспен бірге тастауға болмайды. Оның орнына, ол федералды немесе жергілікті заңнамаға сәйкес қайта өңдеу және қайта өңдеу үшін электрлік және электронды жабдықты тиісті қабылдау бекетіне қайта өңдеуге жіберіледі. Осы бұйымды дұрыс жоюды қамтамасыз ете отырып, сіз табиғи ресурстарды үнемдеуге және қоршаған ортаға және адамдардың денсаулығына зиян келтірмеуге көмектесесіз. Бұл бұйымды қабылдау және жою бекеттері туралы қосымша ақпаратты жергілікті муниципалды органдардан немесе тұрмыстық қалдықтарды шығаратын кәсіпорыннан алуға болады.
- Құрылғының ақаулығы анықталған жағдайда, тез арада авторландырылған сервистік орталыққа хабарласу немесе құрылғыны кәдеге жарату керек.

ҚОСЫМША АҚПАРАТ

Өндіруші: Гуандун Мидэа Китчен Эпплайнсиз Мэньюфэкчерин Ко., Лтд.
№6, Юн Ань тас жолы, Бэйцзяо, Шуньдэ, Фошань қ., Қытай.

Қытайда жасалған.

Импортер / юр. лицо, принимающее претензии в Республике Казахстан:

ТОО «ДНС КАЗАХСТАН», г. Астана, р-н Сарыарқа, пр-т Сарыарқа, зд. 12, Республика Казахстан.

Импорттаушы / Қазақстан Республикасында талаптар қабылдайтын заңды тұлға: «DNS QAZAQSTAN (ДНС КАЗАХСТАН)» ЖШС, Астана қ-ы, Сарыарқа ауданы, Сарыарқа д-лы, 12 ғ-т, Қазақстан Республикасы.

Адрес электронной почты / электронды пошта мекен-жайы: info@dns-shop.kz

Тауар КО ТР (ЕАЭО) талаптарына сәйкес келеді.

Өнімнің сыртқы түрі мен техникалық сипаттамалары ескертусіз өзгертілуі мүмкін.
Құрылғының мазмұны алдын ала ескертусіз өзгеруі мүмкін.



Кепілдік талоны

SN/IMEI: _____

Кепілдікке қойылған күні: _____

Өндіруші бүкіл кепілдік мерзімі ішінде құрылғының үздіксіз жұмыс істеуіне, сондай-ақ материалдар мен жинақтарда ақаулардың болмауына кепілдік береді. Кепілдік кезеңі бұйымды сатып алған сәттен басталады және тек қана жаңа өнімдерге қолданылады.

Кепілдік қызмет көрсетуге пайдаланушы нұсқаулығына сәйкес бұйымды пайдалану шартымен кепілдік мерзімі ішінде тұтынушының кесірінен істен шықпаған элементтерді тегін жөндеу немесе ауыстыру кіреді. Элементтерді жөндеу немесе ауыстыру уәкілетті сервистік орталықтардың аумағында жүргізіледі.

Кепілдік мерзімі: 3 жыл.

Пайдалану мерзімі: 10 жыл.

Сервистік орталықтардың өзекті тізімі келесі мекенжай бойынша:

<https://www.dns-shop.kz/service-center/>

Кепілдік міндеттемелер және тегін сервистік қызмет көрсету, егер оларды ауыстыру бұйымды бөлшектеуге байланысты болмаса, тауардың жиынтықтылығына кіретін, төменде аталған керек-жарақтарға қолданылмайды:

- ҚБП (Қашықтан басқару пультіне) арналған қуат элементтері (батареялар).
- Жалғағыш кәбілдер, антенналар және оларға арналған жалғастырғыш тетіктер, құлаққаптар, микрофондар, «HANDS-FREE» құрылғылары; жиынтықта жеткізілетін әртүрлі типтегі ақпарат тасымалдағыштар, бағдарламалық құрал (БҚ) және драйверлер (бұйымның қатты магниттік дискілердегі жинақтағышқа алдын ала орнатылған БҚ-ны қоса алғанда, бірақ онымен шектелмей), сыртқы енгізу-шығару құрылғылары және манипуляторлар.
- Қаптар, сөмкелер, белдіктер, тасымалдауға арналған баулар, монтаждық керек-жарақтар, құрал-саймандар, бұйымға қоса берілетін құжаттама.
- Табиғи тозуға ұшырайтын шығын материалдары мен бөлшектер.



Өндіруші келесі жағдайларда кепілдік міндеттемелерге ие болмайды:

- Кепілдік мерзімі аяқталды.
- Егер жеке (тұрмыстық, отбасылық) қажеттіліктерге арналған бұйым кәсіпкерлік қызметті жүзеге асыру үшін, сондай-ақ оның тікелей міндетіне сәйкес келмейтін басқа мақсаттарда пайдаланылған болса.
- Өндіруші бұйымды пайдалану кезінде пайдаланушы нұсқаулығының талаптарын бұзу, бұйымды орнату және оған қызмет көрсету жөніндегі ұсынымдарды, қосу ережелерін (бұйымның өзіне де, онымен байланысты бұйымдарға да сәйкес келмейтін желілік кернеудің әсері нәтижесінде туындаған қысқа тұйықталулар), бұйымды сақтау және тасымалдау кезінде өнім иесі және/немесе үшінші тұлғалар шеккен ықтимал материалдық, моральдық және өзге де зиян үшін жауапты болмайды.
- Механикалық зақымданудың барлық жағдайлары: өнімді пайдалану кезінде алынған сызаттар, жарықтар, деформациялар, соққы іздері, майысулар, кептелістер және т.б.
- Түрлендірулерді, рұқсат етілмеген жөндеулерді осындай жұмыстарды жүргізуге уәкілетті емес адамдар жүргізген жағдайлар. Егер ақаулық конструкцияны немесе бұйымның схемасын өзгерту, Өндіруші қарастырмаған сыртқы құрылғыларды қосу, Қазақстан Республикасының заңнамасына сай сәйкестік сертификаты жоқ құрылғыны пайдалану салдарынан туындаған болса.
- Егер бұйымның ақауы еңсерілмейтін күштің әсерінен (табиғи элементтер, өрт, су тасқыны, жер сілкінісі, тұрмыстық факторлар және Өндірушіге тәуелді емес басқа жағдайлар) немесе Өндіруші болжай алмаған үшінші тұлғалардың әрекеттерінен туындаса. Бұйымның толық немесе ішінара істен шығуына алып келген бұйымның ішіне бөгде заттардың, өзге денелердің, заттектердің, сұйықтықтардың, жәндіктердің немесе жануарлардың түсуінен, агрессивті ортаның әсерінен, жоғары ылғалдылықтан, жоғары температуралардан туындаған ақау.
- Бұйымды сәйкестендіру (сериялық нөмірі) жоқ немесе сәйкес келмейді. Егер зақымданулар (кемшіліктер) зиянды бағдарламалық қамтаманың; БҚ ұсынушысының осы қызметті ұсынбауына байланысты мүмкіндігінсіз бұйымның бағдарламалық ресурстарына қолжетімділіктің болмауына әкеп соққан құпиясөздерді (кодтарды) оларды жинау/қалпына келтіру мүмкіндігінсіз орнату, ауыстыру немесе жою әсерінен туындаса.
- Егер жұмыстың ақаулықтары қуат беруші, кәбілдік, телекоммуникациялық желілердің, радиосигнал қуатының стандарттарға немесе техникалық регламенттеріне сәйкес келмеуінен, оның ішінде бедер ерекшеліктерінен және басқа да осыған ұқсас сыртқы факторлардан, бұйымның желі әрекет ететін шекарада немесе аймақтан тыс жерде пайдаланылуынан туындаған болса.
- Егер зақымданулар стандартты емес (түпнұсқалық емес) және/немесе сапасыз (зақымданған) шығыс материалдарын, керек-жарақтарды, қосалқы бөлшектерді, қуат беру элементтерін, әртүрлі үлгідегі ақпарат тасымалдағыштарды (CD, DVD дискілерді, жад карталарын, SIM карталарын, картридждерді қоса алғанда) пайдаланудан туындаса.
- Егер кемшіліктер үйлесімсіз контентті (әуендерді, графиканы, бейне және басқа файлдарды, Java қосымшаларын және оларға ұқсас бағдарламаларды) алуға, орнатуға және пайдалануға байланысты туындаған болса.
- Осы бұйыммен жанасып жұмыс істейтін басқа жабдыққа келтірілген залалға.

eigen