

eigen

Пайдалану бойынша нұсқаулық

Микротолқынды пеш
Eigen MW-ST800H

МАЗМҰНЫ

ҚҰРЫЛҒЫ МАҚСАТЫ	5
САҚТЫҚ ШАРАЛАРЫ	5
ҚАУІПСІЗДІК ТАЛАПТАРЫ	6
ТҮРЛІ МАТЕРИАЛДАРДЫ ПАЙДАЛАНУ	8
ЫДЫСТАРДЫ ТЕКСЕРУ	9
ОРНАТУ БОЙЫНША НҰСҚАУЛЫҚ	10
ҚҰРЫЛҒЫ СХЕМАСЫ	10
ОРНАТУ	11
РОЗЕТКАНЫ ЖЕРГЕ ҚОСУ	11
ПАЙДАЛАНУ	12
БАСҚАРУ ПАНЕЛІ	12
ҚҰРЫЛҒЫМЕН ЖҰМЫС ІСТЕУ	13
ҚЫЗМЕТ КӨРСЕТУ ЖӘНЕ КҮТІМ.....	16
АВТОМАТТЫ ТАЗАЛАУ ФУНКЦИЯСЫ.....	16
АҚАУЛЫҚ СЕБЕБІН ІЗДЕУ ЖӘНЕ ТҮЗЕТУ	17
ТЕХНИКАЛЫҚ СИПАТТАМАЛАРЫ.....	18
МОНТАЖДАУ, САҚТАУ, ТАСЫМАЛДАУ (ТАСУ), ӨТКІЗУ ЖӘНЕ КӘДЕГЕ ЖАРАТУ ЕРЕЖЕЛЕРІ МЕН ШАРТТАРЫ	19
ҚОСЫМША АҚПАРАТ	20

Құрметті сатып алушы!

Eigen брендин таңдағаныңыз үшін рахмет.

Біз құрылғының функционалдығы мен қауіпсіздігін мұқият тексердік, содан кейін оны жөнелту үшін қауіпсіз қаптамаға салдық.

Электр құралын электр желісіне бірінші рет қосар алдында осы нұсқаулықты мұқият оқып шығыңыз. Онда дұрыс орнату, құрылғыны пайдалану және оны күту бойынша кеңестер туралы маңызды ақпарат бар. Ықтимал бұзылуларды немесе жазатайым оқиғаларды болдырмау үшін берілген нұсқауларды орындауды ұсынамыз.

Нұсқаулықты қажет кезде анықтама ретінде пайдалану үшін қауіпсіз жерде сақтаңыз.

ҚҰРЫЛҒЫ МАҚСАТЫ

Микротолқынды пеш тағамдар мен ыдыстарды пісіруге, жылытуға және жібітуге арналған.

САҚТЫҚ ШАРАЛАРЫ

НАЗАР АУДАРЫҢЫЗ!

- Микротолқынды сәулеленудің, құрылғының зақымдалуының немесе өнімділіктің төмендеуінің қаупін азайту үшін құрылғыны есігі ашық күйде пайдаланбаңыз.
- Есік құрылғыға тығыз орналасуы керек. Пештің алдыңғы жағы мен есік арасына ешбір зат қоймаңыз.
- Тығыздау беттерінде кір мен тазалағыш заттардың жиналуына жол бермеңіз.
- Есік пен құлыптың, топсалар мен ысырмалардың, сондай-ақ есік тығыздағыштарының және кез келген басқа герметикалық беттердің жақсы жұмыс күйінде болуын қамтамасыз ету өте маңызды.
- Құрылғы зақымдалса немесе дұрыс жұмыс істемесе, оны пайдалануды дереу тоқтатып, уәкілетті қызмет көрсету орталығына хабарласыңыз.
- Құрылғыға техникалық қызмет көрсету немесе жөндеу жұмыстарын тек білікті мамандар орындауы керек. Құрылғыны өзіңіз бөлшектеуге тырыспаңыз: бұл өмірге қауіп төндіруі мүмкін және сіздің тегін кепілдік қызмет көрсету құқығынан айырылады.

ҚАУІПСІЗДІК ТАЛАПТАРЫ

НАЗАР АУДАРЫҢЫЗ!

Күйіп қалуды, электр тогының соғуын, өртті және басқа да мүлік пен адам денсаулығына ықтимал зиян келтірмеу үшін:

- Құрылғыны тек осы нұсқаулықта көрсетілген мақсаттарда пайдаланыңыз.
- Құрылғыны тек үйлесімді жерге тұйықталған электр тізбектерінде пайдаланыңыз.
- Егер оның қуысы бос болса (ішінде тамақ жоқ) құрылғыны қоспаңыз, бұл пештің істен шығуына әкелуі мүмкін.
- Егер ол зақымдалған болса (құлап қалу, соғу немесе басқа жолмен), қуат сымы немесе ашасы зақымдалған болса немесе құрылғының қандай да бір ақауын байқасаңыз, құрылғыны пайдаланбаңыз. Құрылғының қандай да бір ақауын немесе сыртқы немесе ішкі зақымдануды байқасаңыз, құрылғыны пайдалануды дереу тоқтатып, уәкілетті қызмет көрсету орталығына хабарласыңыз.
- Құрылғының қуысында өртті болдырмау үшін:
 - Пластмасса немесе қағаз қаптамада тағам пісіру қажет болса, орамның микротолқынды пешке қауіпсіз екеніне көз жеткізіңіз.
 - Пластикалық немесе қағаз орамдағы тағамды пісірген кезде өрттің алдын алу үшін пісіру процесін мұқият қадағалаңыз.
 - Қағазға оралған тағамды пештің ішіне қоймас бұрын, барлық тығыздағыш таспаларды, әсіресе фольга таспаларын алып тастағаныңызға көз жеткізіңіз.
 - Түтін немесе ерекше иіс пайда болса, пешті дереу өшіріп, розеткадан ажыратыңыз. Өрт орын алса, оның асқынып кетпеуі үшін есікті жабық ұстаңыз.
 - Құрылғыны сақтау контейнері ретінде пайдаланбаңыз. Қолданбаған кезде өнімнің ішінде қағазды, ыдыстарды, тағамды немесе басқа заттарды қалдырмаңыз.
- Жабық ыдыстарда сұйықтықтарды қыздырмаңыз, себебі олар жарылуы мүмкін. Микротолқынды пеште сусындарды жылыту кенеттен қатты қайнауы тудыруы мүмкін.
- Микротолқынды пешті көп мөлшерде май қосылған тағамдарды пісіру немесе қыздыру үшін пайдаланбаңыз, себебі ыстық май құрылғы мен ыдысты зақымдауы және терінің ауыр күйіп қалуына әкелуі мүмкін.
- Тұтас жұмыртқаларды, қызанақтарды, алмаларды немесе ұқсас тағамдарды микротолқынды пешке қоймаңыз, себебі олар жарылуы мүмкін.
- Қабығы қалың тағамдарды (картоп, кәді және алма және т.б.) микротолқынды пеште қыздырмас бұрын, оларды жұқа инемен тесу керек.
- Күйіп қалмас үшін нәресте бөтелкелері мен банкалардың ішіндегісін балаларға бермес бұрын микротолқынды пеште қыздырғаннан кейін мұқият араластыру немесе шайқау керек.
- Тағам қыздырылған ыдыстар да айтарлықтай қызып кетуі мүмкін. Ыдыстарды алған кезде арнайы тұтқалардан (бар болса) ұстаңыз немесе пешке арналған қолғапты (жинаққа кірмейді) пайдаланыңыз.
- Тек микротолқынды пеште пайдалануға арналған ыдыстарды пайдаланыңыз. Жарамсыз ыдыстарды пайдалану пешке зақым келтіруі және денсаулығыңызға зиян тигізуі мүмкін.
- Бұл құрылғы балалардың немесе физикалық, сенсорлық немесе ақыл-ой қабілеттері шектеулі адамдардың пайдалануына арналмаған, егер олардың қауіпсіздігіне

жауапты адамның тікелей қадағалауынсыз немесе мұндай адам құрылғыны пайдалану туралы егжей-тегжейлі нұсқауларды бермесе. осы нұсқаулықтағы сақтық шаралары, сондай-ақ оларды сақтамаудың ықтимал салдары.

НАЗАР АУДАРЫҢЫЗ!

Микротолқынды пешті пеш, радиатор немесе жылыту құрылғылары сияқты күшті жылу көздеріне жақын жерге орнатпаңыз. Бұл құрылғыны зақымдауы және тегін кепілдік қызмет көрсету құқығынан айыруы мүмкін.

- Құрылғыны шкафқа немесе тауашаға орнатуға болмайды; Орнатқан кезде барлық жағынан жеткілікті желдету бар екеніне көз жеткізіңіз. Бұл ережені сақтамау өртке немесе құрылғының зақымдалуына әкелуі мүмкін.
- Бұл құрылғы коммерциялық пайдалануға арналмаған. Тек жеке, тұрмыстық мақсаттарда пайдалануға рұқсат етіледі.
- Құрылғыны тасымалдау қажет болса, алдымен оның жұмыс камерасынан шыны науаны және басқа бос бөлшектерді алыңыз. Бұл құрылғыны жылжитқанда оның зақымдалуын болдырмауға көмектеседі.
- Құрылғының беті мен есігі пайдалану кезінде айтарлықтай қызып кетуі мүмкін, бұл қалыпты жағдай.
- Тағамды қақпақпен қайта қыздырған кезде ыстық бу жиналып қалуы мүмкін екенін ескеріңіз. Қақпақты алған кезде күйіп қалмау үшін абай болыңыз.
- Шыны бұрылмалы табақты (айналмалы табақты) микротолқынды пешті пайдаланғаннан кейін бірден салқын суға салуға болмайды. Жарылып кетпес үшін алдымен 20 минут суытыңыз.

ТҮРЛІ МАТЕРИАЛДАРДЫ ПАЙДАЛАНУ

Микротолқынды пеште қолдануға болатын материалдар.

Ыдыс-аяқ	Ескертпелер
Түскі ас	Тек микротолқынды пешке қауіпсіз ыдыстар. Өндірушінің нұсқауларын орындаңыз. Жиектері кесілген немесе жарықтары бар ыдыстарды қолданбаңыз
Шыны банкалар	Әрқашан банкалардың қақпағын алыңыз. Тамақты жылығанша қыздыру үшін ғана пайдаланыңыз. Көптеген шыны банкалар ыстыққа төзімді емес және сынуы мүмкін
Шыны ыдыс	Пешке арналған тек ыстыққа төзімді шыны ыдыс. Металл жиектердің жоқтығына көз жеткізіңіз. Жиектері кесілген немесе жарықтары бар ыдыстарды пайдаланбаңыз
Пеш пісіруге арналған сөмкелер	Өндірушінің нұсқауларын орындаңыз. Металл байламы бар сөмкелерді жаппаңыз. Бу шығуы үшін саңылаулар жасаңыз
Қағаз табақтар мен стақандар	Оларды тағамды қысқа мерзімде пісіру/жылыту үшін ғана пайдаланыңыз. Пісіру/қызу кезінде пешті қараусыз қалдырмаңыз
Қағаз сүлгілері	Майды жылыту және сіңіру үшін тағамды жабу үшін пайдаланыңыз. Тек қысқа мерзімді пісіру үшін пайдаланыңыз және пісіруді қараусыз қалдырмаңыз
Пергамент қағазы	Майдың шашырауын болдырмау немесе бумен пісіру үшін орауыш ретінде пайдаланыңыз
Пластмасса	Тек микротолқынды пешке қауіпсіз. Өндірушінің нұсқауларын орындаңыз. «Микротолқынды пеште қауіпсіз» деп белгіленген болуы керек. Кейбір пластик ыдыстар ішіндегі тағам қызған сайын жұмсарады. «Пісіруге арналған сөмкелер» және тығыз жабылған пластик пакеттер желдету үшін кесілуі немесе тесілуі керек
Пластикалық қаптама	Тек микротолқынды пешке қауіпсіз. Оны пісіру кезінде тағамды ылғалды ұстау үшін пайдаланыңыз. Пластикалық ораманың тағамға тиюіне жол бермеңіз
Термометрлер	Тек микротолқынды пеште қауіпсіз (ет және кәмпит термометрлері)
Балауыз қағаз	Майдың шашырауын болдырмау немесе ылғалды сақтау үшін орауыш ретінде пайдаланыңыз

Микротолқынды пеште қолдануға болмайтын материалдар.

Ыдыс-аяқ	Ескертпелер
Алюминий фольга	Электр доғасының пайда болуына себеп болуы мүмкін. Сонымен қатар, микротолқынды пеште қыздырған кезде фольга ыдырайды және алюминийдің микробөлшектері тағамға түседі
Алюминий науа	Электр доғасының пайда болуына себеп болуы мүмкін. Тағамды микротолқынды пешке жарамды ыдысқа ауыстырыңыз
Металл тұтқасы бар картон қорап	Электр доғасының пайда болуына себеп болуы мүмкін. Тағамды микротолқынды пешке жарамды ыдысқа ауыстырыңыз
Металл ыдыстар немесе металдан жасалған бұйымдар	Металл тағамды микротолқынды сәулелерден қорғайды. Металл жиектер доғаны тудыруы мүмкін
Семкелерге арналған металл қыстырғыштар	Пеште доға және өрт шығуы мүмкін
Қағаз қаптар	Пеште өрт шығуы мүмкін
Көбік/полистирол	Жоғары температура әсер еткенде ішкі бетті ерітуі немесе ластауы мүмкін
Ағаш	Микротолқынды пеште пайдаланған кезде ағаш кебеді және жарылуы немесе жарылуы мүмкін

ЫДЫСТАРДЫ ТЕКСЕРУ

- Тұшпапешке жарамды контейнерге 1 кесе суық су (250 мл) құйып, сынап жатқан ыдысты пешке салыңыз.
- Максималды қуатта 1 минут қыздырыңыз.
- Ыдысты жайлап ұстаңыз. Бос контейнер жылы болса, оны микротолқынды пеште қолданбаңыз.
- Қыздыру уақытын 1 минуттан асырмаңыз.

ОРНАТУ БОЙЫНША НҰСҚАУЛЫҚ

ҚҰРЫЛҒЫ СХЕМАСЫ

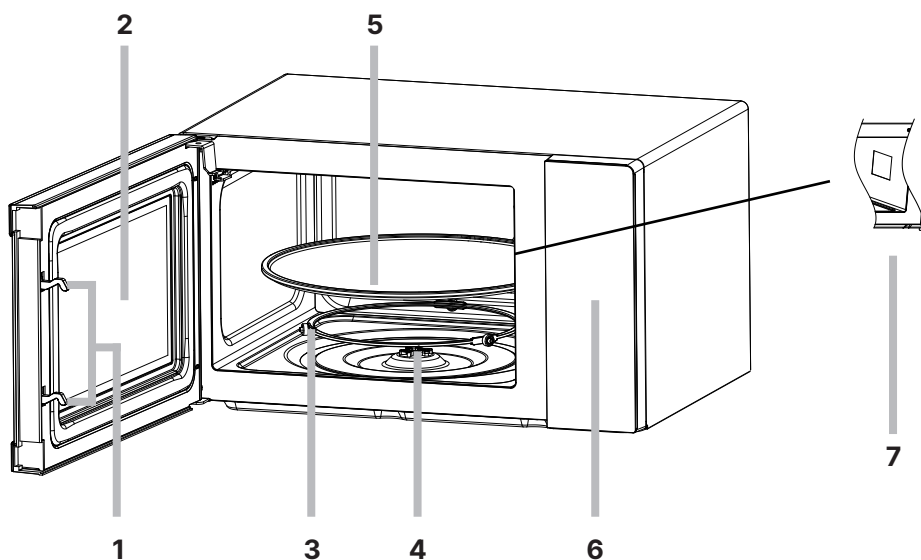

1. Есіктің қауіпсіздікті құлыптау жүйесі.
2. Қарау терезесі.
3. Айналмалы табақ сақинасы.
4. Айналмалы үстелдің осі.
5. Айналмалы үстел.
6. Басқару панелі.
7. Толқынды бағыттаушы қорғаныс тақтасы.

НАЗАР АУДАРЫҢЫЗ!

Ешқашан толқын өткізгіштің қорғаныс тақтасын шешпеңіз.

ОРНАТУ

- Қосар алдында барлық қаптама материалдың құрылғының сыртқы бөліктерінен және оның қуысынан алынғанына көз жеткізіңіз.
- Құрылғыны тек тегіс, тұрақты жерге орнатыңыз.
- Құрылғыны ылғалға, шектен тыс температураға ұшыратпаңыз немесе жарылғыш немесе жанғыш заттарға жақын қоймаңыз.
- Құрылғының дұрыс жұмыс істеуі үшін оны жеткілікті желдету қамтамасыз ету керек. Микротолқынды пештен үстіңгі жағындағы ең жақын кедергіге дейін кемінде 20 см және бүйірлерінде 5 см бос орын қалдырыңыз. Артқы жағы қабырғадан 10 мм қашықтықта орналасуы керек. Құрылғының желдеткіш саңылауларын жаппаңыз немесе астыңғы жақтан тіректерді алып тастамаңыз.
- Қуат сымның қысылып қалмағанын, қысылып қалмағанын немесе ыстық беттермен немесе өткір заттармен жанаспағанын тексеріңіз.
- Қажет болса, құрылғыны төтенше жағдайда ажырату үшін құрылғыны қосқан розетка оңай қол жетімді болуы керек.
- Құрылғыны тек үй ішінде орнатыңыз.

НАЗАР АУДАРЫҢЫЗ

Орнату алдында құрылғыны ақауларды немесе зақымдануларды тексеріңіз, мысалы, дұрыс орнатылмаған есік, ақаулы есік құлпы, құрылғы қуысының ішкі төсемі, зақымдалған немесе бос ысырмалар мен топсалар, қуыс ішіндегі немесе есіктегі ойықтар немесе сызаттар. Құрылғының қандай да бір ақауы немесе зақымдалуын тапсаңыз, оны пайдалануды дереу тоқтатып, сатып алған жеріңізге хабарласыңыз.

РОЗЕТКАНЫ ЖЕРГЕ ҚОСУ

Бұл құрылғы жерге тұйықтауды қажет етеді және арнайы жерге қосу сымымен және ашамен жабдықталған. Құрылғы дұрыс орнатылған және жерге тұйықталған розеткаға қосылуы керек. Қысқа тұйықталу жағдайында жерге қосу разряд сымын пайдалану арқылы электр тогының соғу қаупін азайтады. Ешбір қосымша құрылғыларды қоспай-ақ осы өнімге арналған бөлек розеткадан пайдалану ұсынылады. Өрт пен электр тогының соғуын болдырмау үшін ұзартқыш сымдар мен адаптерлерді құрылғымен бірге пайдалану қатаң ұсынылмайды.

НАЗАР АУДАРЫҢЫЗ!

- Құрылғыны жерге қосылмаған розеткаға қосу электр тогының соғуына әкелуі мүмкін.
- Жерге дұрыс қосу туралы сұрақтарыңыз болса, сертификатталған электрикке хабарласыңыз.
- Құрылғының ақаулығына пайдаланушының осы пайдалану нұсқаулығында көрсетілген қандай да бір ережелерді немесе шараларды сақтамауы себеп болса, өндіруші шағымды қабылдамауға құқылы.

ПАЙДАЛАНУ

БАСҚАРУ ПАНЕЛІ

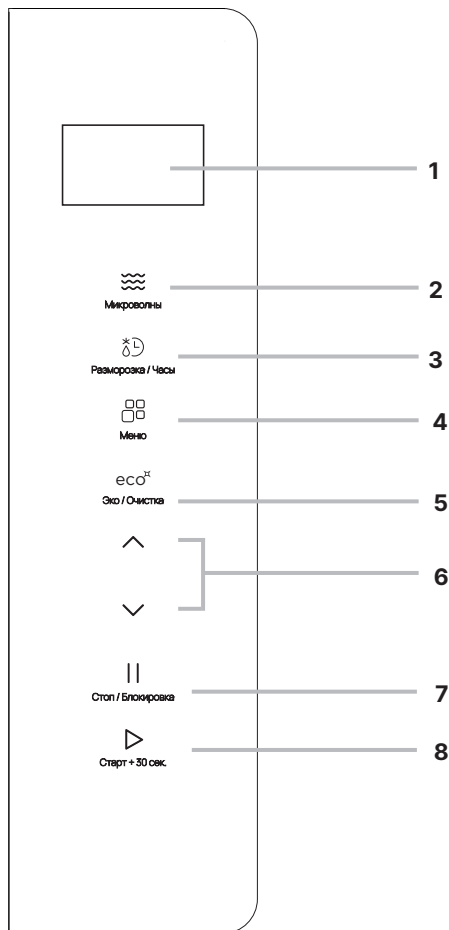







1. Дисплей.
2. МИКРОВОЛНЫ (МИКРОТОЛҚЫНДЫ ПЕШТЕР): микротолқын қуатын реттейді.
3. РАЗМОРОЗКА/ЧАСЫ (ЖІБІТУ/САҒАТ): жібіту режимін таңдау/уақыт орнату.
4. МЕНЮ (МЭЗІР): автоматты пісіру бағдарламасын таңдау.
5. ЭКО/ОЧИСТКА (ЭКО/ТАЗАЛАУ): қуат үнемдеу режиміне кіреді/өзін-өзі тазалау режимін бастайды.
6. « \wedge \vee »: пісіру уақыты мен салмағын реттеуге арналған батырмалар.
7. СТОП/БЛОКИРОВКА (ТОҚТАТУ/ҚҰЛЫПТАУ): басқару панеліндегі кідірту/тоқтату/құлыптау коатырмасы.
8. СТАРТ + 30 СЕК: жұмыстың басталуы.

ҚҰРЫЛҒЫМЕН ЖҰМЫС









ЖАЛПЫ НҰСҚАУЛАР

1. Құрылғыны қуат көзіне қосқаннан кейін ол күту режиміне өтеді — дисплей жанады және онда сағат пайда болады. Ағымдағы уақытты орнату бойынша нұсқауларды «Сағатты орнату» бөлімінен қараңыз.
2. Микротолқынды пештің 5 қуат деңгейі бар: «100P», «80P», «50P», «30P» және «10P» —олардың арасында  батырмасын басу арқылы ауысыңыз, ағымдағы деңгей дисплейде көрсетіледі.

Деңгей	Қуат	Қолдану
P100	100%	Жылдам және мұқият пісіру
P80	80%	Тамақты жылдам пісіру/қызу
P50	50%	Бумен пісіру
P30	30%	Тамақты жібіту
P10	10%	Тамақты нашар қыздыру







3. Қажет болса, пісіру уақытын  және  батырмаларын басу арқылы орнатуға болады (жылдамырақ параметрлер үшін басып тұрыңыз). Қолжетімді уақыт диапазоны: 10 секундтан 60 минутқа дейін.
4. Пісіруді бастау үшін  батырмасын басыңыз. Таймер орнатылмаған болса, әдепкі жұмыс уақыты — 30 секунд.
5. Пісіруді кідірту үшін  батырмасын бір рет басыңыз. Жалғастыру үшін  батырмасын басыңыз немесе бағдарламаны қалпына келтіру үшін  батырмасын қайта басыңыз.
6. Кері санақ аяқталғаннан кейін микротолқынды пеш автоматты түрде жұмысын тоқтатады және үш рет дыбыстық сигнал береді. Есік ашылғанша немесе  батырмасы басылғанша сигнал үш минут сайын қайталанады.

САҒАТТЫ ОРНАТУ

1. Сағаттағы уақытты орнату үшін  батырмасын басып, 3 секунд ұстап тұрыңыз — дисплейдегі сағат мәні жыпылықтай бастайды.
2.  және  батырмаларын пайдаланып сағатты 00-ден 23-ке дейін орнатыңыз. Оны растау үшін  батырмасын немесе  батырмасын қайтадан басыңыз және минуттарды орнатуды жалғастырыңыз.
3.  және  батырмаларын пайдаланып минуттарды 0-ден 59-ға дейін орнатыңыз. Орнатылған уақытты растау үшін  батырмасын немесе  батырмасын басыңыз.

АВТОМАТТЫ БАҒДАРЛАМАЛАР

Тағамдардың белгілі бір түрлерін дайындау үшін автоматты мәзірді пайдалануға болады. Автоматты мәзірде бағдарламалардың қуаты мен уақыты алдын ала орнатылған, тек салмақты көрсету керек.

1. Автоматты бағдарламалар арасында ауысу үшін   батырмасын басыңыз (төмендегі кестені қараңыз).
 2. Қажетті бағдарламаны таңдағаннан кейін ыдыстың немесе бөліктің салмағын орнату үшін  және  батырмаларын басыңыз.
- Ескертпе:** ағымдағы параметрлерді қалпына келтіру үшін  батырмасын басыңыз.
3. Пісіруді бастау үшін  батырмасын басыңыз.

АВТОМАТТЫ БАҒДАРЛАМА КЕСТЕСІ

Бағдарлама	Өнім	Салмақ мәндері
А.1	Ақтүйнек	250 г
		500 г
		750 г
А.2	Қою	50 г
		100 г
		150 г
А.3	Пицца	200 г
		400 г
А.4	Попкорн	100 г
		200 г
А.5	Көкөністер	400 г
		600 г
		1 кесе (~250 мл)
А.6	Сусындар	2 кесе (~500 мл)
		3 кесе (~750 мл)
		200 г
А.7	Ет	400 г
		600 г
		200 г
А.8	Балық	400 г
		600 г
		600 г

Ескертпелер:

- Пісіру алдында ұсынылатын тағам температурасы 20–25 °С. Жоғары немесе төмен температуралар ұзақ немесе қысқа пісіру уақытын қажет етеді.
- Тағамның температурасы, салмағы және пішіні пісіру нәтижелеріне әсер етуі мүмкін. Қаласаңыз, ең жақсы нәтижеге жету үшін уақытты реттеуге болады.

ЖІБІТУ ФУНКЦИЯСЫ

Тағамды жібітудің екі режимі бар: салмағы бойынша (dEF1) және уақыт бойынша (dEF2). *D батырмасын басу арқылы олардың арасында ауысыңыз. Жібіту бағдарламасын қалпына келтіру үшін || батырмасын басыңыз.

- Салмақ бойынша жібіту: 100 г пен 1500 г аралығындағы ^ және v батырмаларын басу арқылы тағамның салмағын орнатыңыз.
- Уақыт бойынша жібіту: 10 секунд пен 60 минут аралығындағы ^ және v батырмаларын басу арқылы уақыт мәнін орнатыңыз.

Жібітуді бастау үшін > батырмасын басыңыз. Жібіту аяқталған кезде дыбыстық сигнал беріледі.

Ескертпелер:

- dEF1 режимінде тағамды аударуды еске салатын бағдарлама кезінде дыбыстық сигнал бар. Біркелкі әсер алу үшін мұны жасаңыз.
- Өнім пышақпен еркін кесілген кезде жібіту процесі аяқталды деп санауға болады.

ЭНЕРГИЯНЫ ҮНЕМДЕУ РЕЖИМИ

Құрылғы күту режимінде болғанда, ECO⁺ батырмасын басыңыз — дисплей күңгірттеніп, микротолқынды пеш қуат үнемдеу режиміне өтеді. Қалыпты жұмысқа оралу үшін кез келген батырманы басыңыз немесе пештің есігін ашыңыз немесе жабыңыз.

БАСҚАРУ ПАНЕЛІН ҚҰЛПТАУ

Бұл мүмкіндікті балалардың кездейсоқ батырмаларды басуын немесе панельді тазалауды болдырмау үшін пайдаланыңыз.

- Құрылғы күту режимінде болғанда, || батырмасын 3 секунд басып тұрыңыз — барлық батырмалар құлыпталады.
- Құлыпты ашу үшін || батырмасын қайтадан 3 секунд басып тұрыңыз.

ҚЫЗМЕТ КӨРСЕТУ ЖӘНЕ КҮТІМ

Құрылғыға үнемі техникалық қызмет көрсету оның қызмет ету мерзімін ұзартады. Микротолқынды пешті әр қолданғаннан кейін оның бетіне зақым келтірмеу және жақсы жұмыс істеу үшін тазалаңыз.

Тазалау алдында құрылғыны қуат көзінен ажыратуды ұмытпаңыз.

- Пеш камерасын таза ұстаңыз. Кірді дымқыл шүберекпен кетіріңіз. Әсіресе қатты дақтарды жұмсақ жуғыш затпен кетіруге болады. Бетіне зақым келтірмеу үшін агрессивті тазалау құралдарын пайдаланбаңыз.
- Құрылғының сыртқы беттерін дымқыл шүберекпен тазалаңыз. Тұмшاپештің ішіндегі жұмыс істейтін бөліктерге зақым келтірмеу үшін желдеткіш тесіктерге судың түсуіне жол бермеңіз.
- Есік пен терезенің екі жағын, есік тығыздағыштарын және іргелес бөліктерін дымқыл шүберекпен жүйелі түрде тазалаңыз. Абразивті тазалау құралдарын қолданбаңыз.
- Құрылғыны тазалау үшін бу тазалағышты пайдаланбаңыз.
- Басқару панелінің дымқыл емес екеніне көз жеткізіңіз. Оны жұмсақ, сәл дымқыл шүберекпен сүртіңіз. Басқару панелін тазалаған кезде пештің есігін оның кездейсоқ қосылып қалмауы үшін ашыңыз.
- Тұмшاپеш есігінің іші немесе сырты тұман болып қалса, оны жұмсақ шүберекпен сүртіңіз. Бұл микротолқынды пеш ылғалды ортада жұмыс істегенде орын алуы мүмкін.
- Шамадан тыс шуды болдырмау үшін пеш камерасының түбін жүйелі түрде тазалау керек. Оны жұмсақ жуғыш затпен сүртіңіз.
- Шам жанып кетсе, оны ауыстыру үшін тұтынушыларға қызмет көрсету орталығына хабарласыңыз.

АВТОМАТТЫ ТАЗАЛАУ ФУНКЦИЯСЫ

Бұл пеш тұрақты қызмет көрсетуді айтарлықтай жеңілдететін автоматты тазалау режимімен жабдықталған.

- Ашық ыдысқа (ыдыс немесе стақан) шамамен 200 мл су құйып, есікті жауып, микротолқынды пешке салыңыз.
- ECO^{II} батырмасын 3 секунд басып тұрыңыз — автоматты тазалау функциясы таңдалады және дисплей экранында қажетті жұмыс уақыты көрсетіледі.
- Тазалау бағдарламасын бастау үшін \blacktriangleright батырмасын басыңыз.
- Бағдарламаның соңында дыбыстық сигнал естіледі. 2–3 минут күтіңіз, содан кейін есікті ашып, ішкі қуысты құрғақ шүберекпен немесе майлықпен сүртіңіз.

АҚАУЛЫҚ СЕБЕБІН ІЗДЕУ ЖӘНЕ ТҮЗЕТУ

Құрылғы жұмыс кезінде қателер мен ақаулардың ең аз ықтималдығымен ұзақ қызмет ету мерзіміне арналған және әзірленген. Бірақ ақаулыққа тап болсаңыз, құрылғының жұмысындағы бірқатар қателерді жоюдың ықтимал себептері мен ұсыныстарын көрсететін төмендегі кестені қараңыз.

Егер мәселенің шешімі оны шешуге көмектеспесе, уәкілетті қызмет көрсету орталығына хабарласуды ұсынамыз.

Проблема	Ықтимал себеп	Шешім
Құрылғы қосылмайды	Қуат сымның ашасы розеткаға мықтап кірмеген	Ашаны шығарып, 10 секундтан кейін қайта қосыңыз
	Сақтандырғыш жарылған	Қызмет көрсету орталығына хабарласу арқылы сақтандырғышты ауыстырыңыз
	Розетка ақаулы	Розетканы басқа электр құрылғысымен тексеріңіз
Пеш қызбайды	Есік жол бойы жабық емес	Есікті толығымен жабыңыз
Пеш теледидарды қабылдауға кедергі жасайды		Микротолқынды пеш араластырғыштар, шаңсорғыштар және электр желдеткіштері сияқты шағын құрылғылардың кедергісі сияқты радио мен теледидарды қабылдауға кедергі келтіруі мүмкін. Бұл қалыпты жағдай
Пеште күңгірт жарықтандыру		Пісіру кезінде пештің жарықтандыруы қуат кернеуінің жоғарылауына байланысты күңгірттенуі мүмкін. Бұл қалыпты жағдай
Есікке жиналатын бу, желдеткіш саңылаулардан ыстық ауа		Тағам пісіру кезінде бу шығаруы мүмкін. Оның көп бөлігі желдеткіш саңылаулардан шығады, бірақ кейбіреулері пештің есігі сияқты суық жерде сақталуы мүмкін
Бос пешті кездейсоқ қосты		Пешті дереу өшіріңіз. Бос камерамен жұмыс істеу құрылғыны зақымдауы мүмкін

ТЕХНИКАЛЫҚ СИПАТТАМАЛАРЫ

Сауда белгісі	Eigen
Үлгісі	MW-ST800H
Желі параметрлері	220–240 В, 50 Гц
Шығыс қуаты	800 Вт
Тұтынылатын қуат	1280 Вт
Жиілік	2450 МГц
Пештің ішкі көлемі	23 л
Сыртқы өлшемдер	498 × 290 × 380 мм
Айналмалы табақтың диаметрі	27 см
Таза салмағы	13,6 кг
Қуат сымын бекіту түрі	Ү
Электр тогының соғуынан қорғау класы	I
Қорғау дәрежесі	IPX0
Қолдану саласы	Үй шаруашылығы
Жинақталым	<ul style="list-style-type: none"> • Микротолқынды пеш • Айналмалы үстел • Айналмалы табақ үшін сақина • Пайдалану бойынша нұсқаулық

МОНТАЖДАУ, САҚТАУ, ТАСЫМАЛДАУ (ТАСУ), ӨТКІЗУ ЖӘНЕ КӘДЕГЕ ЖАРАТУ ЕРЕЖЕЛЕРІ МЕН ШАРТТАРЫ

- Құрылғы қандай да болмасын монтаждауды немесе бекітуді талап етпейді.
- Құрылғыны қаптамада, өндірушінің және тұтынушының жылытылатын үй-жайларында ауаның 5 және 40 °С аралығындағы температурада және ауаның 80%-дан аспайтын салыстырмалы ылғалдылығында сақтау керек. Үй-жайда жемірілуді тудыратын жегі қоспалар (қышқылдардың, сілтілердің булары) болмауы тиіс.
- Құрылғының тасымалдануы құрғақ ортада жүзеге асырылуы тиіс.
- Құрылғы ұқыпты өңдеуді талап етеді, оны шаң, кір, соққы, ылғал, от және т.б. әсерінен қорғаңыз.
- Құрылғыны сату жергілікті заңнамасына сәйкес жүргізілуі керек.
- Бұйымның қызмет ету мерзімі аяқталғаннан кейін оны қарапайым тұрмыстық қоқыспен бірге тастауға болмайды. Оның орнына, ол федералды немесе жергілікті заңнамаға сәйкес қайта өңдеу және қайта өңдеу үшін электрлік және электронды жабдықты тиісті қабылдау бекетіне қайта өңдеуге жіберіледі. Осы бұйымды дұрыс жоюды қамтамасыз ете отырып, сіз табиғи ресурстарды үнемдеуге және қоршаған ортаға және адамдардың денсаулығына зиян келтірмеуге көмектесесіз. Бұл бұйымды қабылдау және жою бекеттері туралы қосымша ақпаратты жергілікті муниципалды органдардан немесе тұрмыстық қалдықтарды шығаратын кәсіпорыннан алуға болады.
- Құрылғының ақаулығы анықталған жағдайда, тез арада авторландырылған сервистік орталыққа хабарласу немесе құрылғыны кәдеге жарату керек.

ҚОСЫМША АҚПАРАТ

Өндіруші: Гуандун Уэлли Электрикал Эпплайнсиз Ко., Лтд.
Фуша өндірістік паркі, Фуша, Чжуншань қ., Гуандун пров., Қытай.
Қытайда жасалған.

Импортер / юр. лицо, принимающее претензии в Республике Казахстан: ТОО «ДНС КАЗАХСТАН», г. Астана, р-н Сарыарқа, пр-т Сарыарқа, зд. 12, Республика Казахстан.

Импорттаушы / Қазақстан Республикасында талаптар қабылдайтын заңды тұлға:
«DNS QAZAQSTAN (ДНС КАЗАХСТАН)» ЖШС, Астана қ-ы, Сарыарқа ауданы, Сарыарқа д-лы, 12 ғ-т, Қазақстан Республикасы.

Адрес электронной почты / электронды пошта мекен-жайы: info@dns-shop.kz

Өнім Кеден одағының техникалық регламентінің талаптарына сәйкес келеді:

- «Төмен вольтты жабдықтың қауіпсіздігі туралы» КО ТР 004/2011;
- «Техникалық құралдардың электромагниттік үйлесімділігі» КО ТР 020/2011.

Тауар Еуразиялық экономикалық одақтың «Электртехника және радиоэлектроника бұйымдарында қауіпті заттарды қолдануды шектеу туралы» ЕАЭО ТР 037/2016 техникалық регламентінің талаптарына сәйкес келеді.

Құрылғының сыртқы түрі, оның сипаттамалары мен керек-жарақтары пайдаланушыға алдын ала ескертусіз өзгертілуі мүмкін.



Өндіріс күні пайдаланушы нұсқаулығының орыс тіліндегі нұсқасында көрсетілген. V.2

Кепілдік талоны

SN/IMEI:

Кепілдікке қойылған күні:

Өндіруші бүкіл кепілдік мерзімі ішінде құрылғының үздіксіз жұмыс істеуіне, сондай-ақ материалдар мен жинақтарда ақаулардың болмауына кепілдік береді. Кепілдік кезеңі бұйымды сатып алған сәттен басталады және тек қана жаңа өнімдерге қолданылады.

Кепілдік қызмет көрсетуге пайдаланушы нұсқаулығына сәйкес бұйымды пайдалану шартымен кепілдік мерзімі ішінде тұтынушының кесірінен істен шықпаған элементтерді тегін жөндеу немесе ауыстыру кіреді. Элементтерді жөндеу немесе ауыстыру уәкілетті сервистік орталықтардың аумағында жүргізіледі.

Кепілдік мерзімі: 3 жыл.

Пайдалану мерзімі: 10 жыл.

Сервистік орталықтардың өзекті тізімі келесі мекенжай бойынша:

<https://www.dns-shop.kz/service-center/>

Кепілдік міндеттемелер және тегін сервистік қызмет көрсету, егер оларды ауыстыру бұйымды бөлшектеуге байланысты болмаса, тауардың жиынтықтылығына кіретін, төменде аталған керек-жарақтарға қолданылмайды:

- ҚБП (Қашықтан басқару пультіне) арналған қуат элементтері (батареялар).
- Жалғағыш кәбілдер, антенналар және оларға арналған жалғастырғыш тетіктер, құлаққаптар, микрофондар, «HANDS-FREE» құрылғылары; жиынтықта жеткізілетін әртүрлі типтегі ақпарат тасымалдағыштар, бағдарламалық құрал (БҚ) және драйверлер (бұйымның қатты магниттік дискілердегі жинақтағышқа алдын ала орнатылған БҚ-ны қоса алғанда, бірақ онымен шектелмей), сыртқы енгізу-шығару құрылғылары және манипуляторлар.
- Қаптар, сөмкелер, белдіктер, тасымалдауға арналған баулар, монтаждық керек-жарақтар, құрал-саймандар, бұйымға қоса берілетін құжаттама.
- Табиғи тозуға ұшырайтын шығын материалдары мен бөлшектер.



Өндіруші келесі жағдайларда кепілдік міндеттемелерге ие болмайды:

- Кепілдік мерзімі аяқталды.
- Егер жеке (тұрмыстық, отбасылық) қажеттіліктерге арналған бұйым кәсіпкерлік қызметті жүзеге асыру үшін, сондай-ақ оның тікелей міндетіне сәйкес келмейтін басқа мақсаттарда пайдаланылған болса.
- Өндіруші бұйымды пайдалану кезінде пайдаланушы нұсқаулығының талаптарын бұзу, бұйымды орнату және оған қызмет көрсету жөніндегі ұсынымдарды, қосу ережелерін (бұйымның өзіне де, онымен байланысты бұйымдарға да сәйкес келмейтін желілік кернеудің әсері нәтижесінде туындаған қысқа тұйықталулар), бұйымды сақтау және тасымалдау кезінде өнім иесі және/немесе үшінші тұлғалар шеккен ықтимал материалдық, моральдық және өзге де зиян үшін жауапты болмайды.
- Механикалық зақымданудың барлық жағдайлары: өнімді пайдалану кезінде алынған сызаттар, жарықтар, деформациялар, соққы іздері, майысулар, кептелістер және т.б.
- Түрлендірулерді, рұқсат етілмеген жөндеулерді осындай жұмыстарды жүргізуге уәкілетті емес адамдар жүргізген жағдайлар. Егер ақаулық конструкцияны немесе бұйымның схемасын өзгерту, Өндіруші қарастырмаған сыртқы құрылғыларды қосу, Қазақстан Республикасының заңнамасына сай сәйкестік сертификаты жоқ құрылғыны пайдалану салдарынан туындаған болса.
- Егер бұйымның ақауы еңсерілмейтін күштің әсерінен (табиғи элементтер, өрт, су тасқыны, жер сілкінісі, тұрмыстық факторлар және Өндірушіге тәуелді емес басқа жағдайлар) немесе Өндіруші болжай алмаған үшінші тұлғалардың әрекеттерінен туындаса. Бұйымның толық немесе ішінара істен шығуына алып келген бұйымның ішіне бөгде заттардың, өзге денелердің, заттектердің, сұйықтықтардың, жәндіктердің немесе жануарлардың түсуінен, агрессивті ортаның әсерінен, жоғары ылғалдылықтан, жоғары температуралардан туындаған ақау.
- Бұйымды сәйкестендіру (сериялық нөмірі) жоқ немесе сәйкес келмейді. Егер зақымданулар (кемшіліктер) зиянды бағдарламалық қамтаманың; БҚ ұсынушысының осы қызметті ұсынбауына байланысты мүмкіндігінсіз бұйымның бағдарламалық ресурстарына қолжетімділіктің болмауына әкеп соққан құпиясөздерді (кодтарды) оларды жинау/қалпына келтіру мүмкіндігінсіз орнату, ауыстыру немесе жою әсерінен туындаса.
- Егер жұмыстың ақаулықтары қуат беруші, көбілдік, телекоммуникациялық желілердің, радиосигнал қуатының стандарттарға немесе техникалық регламенттеріне сәйкес келмеуінен, оның ішінде бедер ерекшеліктерінен және басқа да осыған ұқсас сыртқы факторлардан, бұйымның желі әрекет ететін шекарада немесе аймақтан тыс жерде пайдаланылуынан туындаған болса.
- Егер зақымданулар стандартты емес (түпнұсқалық емес) және/немесе сапасыз (зақымданған) шығыс материалдарын, керек-жарақтарды, қосалқы бөлшектерді, қуат беру элементтерін, әртүрлі үлгідегі ақпарат тасымалдағыштарды (CD, DVD дискілерді, жад карталарын, SIM карталарын, картриждерді қоса алғанда) пайдаланудан туындаса.
- Егер кемшіліктер үйлесімсіз контентті (әуендерді, графиканы, бейне және басқа файлдарды, Java қосымшаларын және оларға ұқсас бағдарламаларды) алуға, орнатуға және пайдалануға байланысты туындаған болса.
- Осы бұйыммен жанасып жұмыс істейтін басқа жабдыққа келтірілген залалға



eigen