

S PLANTAS

ИНСТРУКЦИЯ ПО ЭКСПЛУАТАЦИИ Электрокамин PFP-WM090 MIRROR, настенный, ультратонкий



Мы на YouTube:



Посетите наш сайт:



www.planta-russia.ru



ВНИМАНИЕ! Сохраните данное руководство по эксплуатации для дальнейшего использования!

ПРИМЕНЕНИЕ И НАЗНАЧЕНИЕ

Уважаемый Покупатель,

Благодарим Вас за выбор Электрокамина **PFP-WM090 MIRROR!**

Электрокамин PFP-WM090 MIRROR – это современный высокотехнологичный прибор для обогрева помещений, который наполнит Ваш дом уютом и теплом.

Отличительными характеристиками Электрокамина PFP-WM090 MIRROR являются:

- 3 режима работы:
 - Режим имитации пламени 8 Вт
 - Режим имитации пламени + обогрев 1000 Вт
 - Режим имитации пламени + обогрев 2000 Вт
- Светодиодная технология LED
- Реалистичный эффект пламени Real Fire
- Регулировка яркости пламени (5 уровней)
- Функция «Звук потрескивания дров» с возможностью регулировки громкости и отключения звука
- 2 типа топлива – декоративные камни и дрова
- Пульт дистанционного управления
- Регулировка температуры обогрева
- Таймер включения и выключения
- Функция «Открытое окно»
- Защита от перегрева
- Быстрый нагрев помещения до 25 кв.м.

Устройство предназначено для личного использования. Оно не предназначено для использования в коммерческих целях любого рода. Чтобы использовать все преимущества Вашего электрокамина, внимательно изучите руководство по эксплуатации и следуйте правилам ухода и техники безопасности. Это продлит срок службы Вашего прибора.

Сохраните это руководство по эксплуатации для использования в будущем или при передаче устройства другому лицу. Для получения дополнительной информации посетите наш сайт: **www.planta-russia.ru**

МЕРЫ БЕЗОПАСНОСТИ

Перед использованием внимательно прочитайте все инструкции и меры безопасности. Производитель не несет ответственности за повреждения, вызванные несоблюдением техники безопасности и правил эксплуатации изделия.

- Данное устройство работает от электросети. Поэтому на него распространяются те же правила безопасности, что и на любые другие электроприборы.
- Используйте устройство только в сети с соответствующим напряжением.
- Подключайте прибор только к розеткам, имеющим заземление, — это обязательное требование защиты от поражения электрическим током.
- Используйте удлинитель, рассчитанный на потребляемую мощность прибора: несоответствие параметров может привести к короткому замыканию или возгоранию кабеля. Убедитесь, что удлинитель имеет заземление.
- Перед использованием убедитесь в том, что все детали устройства находятся в исправном состоянии. В случае обнаружения дефекта или неисправности выключите устройство и немедленно выньте вилку из розетки. Ремонт устройства могут проводить только специалисты авторизованных сервисов. Никогда не открывайте устройство самостоятельно. Отдельные компоненты этого устройства нельзя разбирать, ремонтировать или переустанавливать.
- Для отключения или транспортировки прибора не тяните за кабель.
- Данное устройство запрещено использовать лицам (особенно детям) с ограниченными физическими, сенсорными или психическими возможностями, а также лицам, не имеющим достаточного опыта или знаний для обращения с устройством, кроме случаев использования устройства под контролем ответственного лица или после получения необходимой информации.
- Следите за тем, чтобы дети не использовали устройство в качестве игрушки.
- Не оставляйте работающий прибор без присмотра.
- Используйте устройство только в абсолютно сухих помещениях. Запрещено использовать устройство в ванной комнате, душе, в бассейне, сауне и вне помещения.
- Не погружайте прибор в жидкость, следите за тем, чтобы жидкость не попала внутрь прибора, это может привести к поражению электрическим током. Не доставайте прибор в случае падения в воду. Немедленно выньте вилку из розетки.
- Перед чисткой всегда отключайте устройство от электросети. Во время чистки следите, чтобы жидкости не попадали на переключатели и кнопки. Устройство может использоваться только в абсолютно сухом состоянии.
- Запрещено разбирать устройство. В нем нет деталей, которые мог бы отремонтировать пользователь.
- Запрещено снимать панели устройства, т.к. ремонт внутренних компонентов может проводиться только квалифицированными специалистами.
- Если шнур питания поврежден, во избежание опасности необходимо заменить его в сервисном центре или у квалифицированного специалиста.

ВНИМАНИЕ!

- Не подключайте прибор к источнику питания до полной сборки и регулировки.
- Надежно закрепляйте электрокамин на стене. Проводите монтаж прибора согласно рекомендациям из данной инструкции.
- Прибор должен использоваться в вертикальном положении.
- После установки электрокамина электрическая вилка должна находиться в доступном месте. Прибор нельзя располагать непосредственно под розеткой.
- Прибор не следует подключать к цепи, которая часто замыкается и размыкается.
- Не перекрывайте и не ограничивайте поток воздуха через выходные решетки во избежание перегрева и возгорания.
- Берегите глаза от воздействия инфракрасного излучения. Не направляйте излучатель пульта дистанционного управления в сторону глаз.
- Не располагайте электрокамин в непосредственной близости к какой-либо поверхности, это может привести к перекрыванию решеток и затрудненному удалению воздуха.
- Не располагайте электрокамин поблизости от отопительных приборов.
- Не используйте электрокамин в местах, где используется или хранится топливо, краска или другие горючие жидкости. Вблизи электрокамина нельзя распылять аэрозоли и другие легко воспламеняющиеся вещества.
- Во время эксплуатации данный прибор нагревается. Во избежание ожогов не прикасайтесь к горячей поверхности.
- Выключите прибор и дайте ему остыть, прежде чем перемещать в другое место.
- Не пытайтесь поднять или переместить электрокамин, потянув за фронтальную панель.
- Следите за тем, чтобы в выходные отверстия не попали посторонние металлические предметы, это может привести к поражению электрическим током, возникновению пожара или повреждению прибора.
- Регулярно удаляйте скопившуюся пыль, которая может стать причиной перегрева.
- Перед перемещением выключите прибор и дайте ему остыть.
- Если прибор не используется, отключите его от сети.
- Во время эксплуатации следите за тем, чтобы провод не касался нагреваемой поверхности.
- Не скручивайте, не перегибайте и не сворачивайте провод вокруг электрокамина. Следите за тем, чтобы провод был вынут на всю длину.
- Не используйте электрокамин в связке с внешним термостатом, программатором, таймером и любыми другими устройствами, автоматически включающими прибор, в связи с риском пожара.



ВНИМАНИЕ! Для предотвращения перегрева не накрывайте электрокамин. Не используйте прибор для сушки белья и одежды.

ОПИСАНИЕ ПРИБОРА

КОМПЛЕКТ ПОСТАВКИ:

1. корпус электрокамина с зеркальной фронтальной панелью
2. пульт ДУ
3. 2 вида декоративного топлива : имитация дров и декоративные камни



2.



3.



КОМПЛЕКТ ДЛЯ МОНТАЖА:

1. верхний настенный кронштейн
2. нижний настенный кронштейн
3. дюбеля 7 шт.
4. винты 7 шт.
5. винты малые 2 шт.

1.



2.



3.



4.

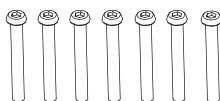

5.



ОПИСАНИЕ ПРИБОРА

1. Фронтальная (передняя) панель электрокамина
2. Корпус электрокамина
3. Шнур питания
4. Панель управления
5. Выходные вентиляционные отверстия

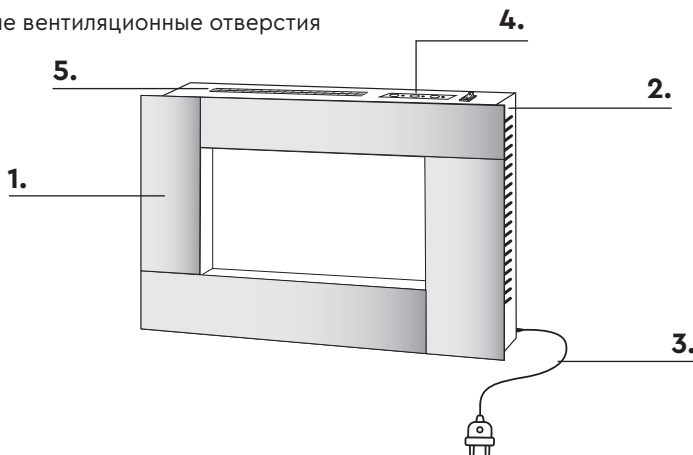

ПАНЕЛЬ УПРАВЛЕНИЯ (ручное управление)

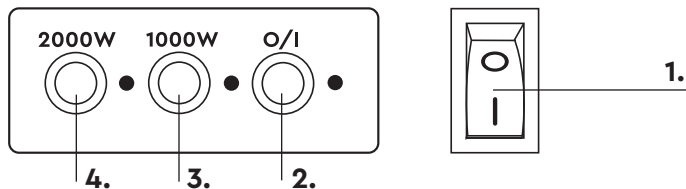

1. Переключатель включения/выключения электрокамина

Переключатель в положении **O** - камин выключен

Переключатель в положении **I** - камин включен и находится в режиме ожидания.





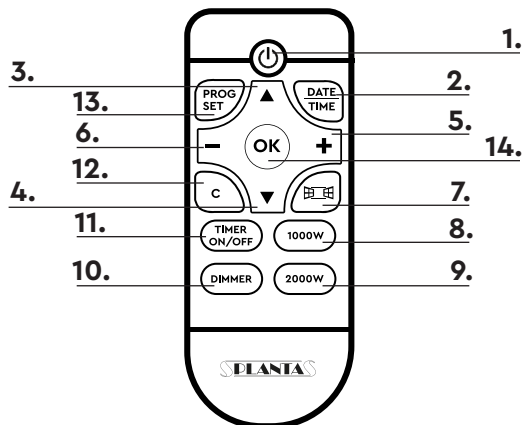

2. Кнопка **O/I**. Данная кнопка используется для включения камина (выход из режима ожидания) и регулировки яркости пламени. (См. ниже Раздел «Ручное управление»)
3. Кнопка **1000W**. Данная кнопка используется для включения и выключения Режима обогрева 1000 Вт.
4. Кнопка **2000W**. Данная кнопка используется для включения и выключения Режима обогрева 2000 Вт.

ПУЛЬТ ДИСТАНЦИОННОГО УПРАВЛЕНИЯ

Управлять электрокамином можно как в ручном режиме (с помощью кнопок на панели управления на корпусе камина), так и при помощи Пульты ДУ.

 Пульт дистанционного управления должен быть направлен непосредственно на датчик на панели управления.



1. Кнопка ВКЛ/ВЫКЛ . При помощи данной кнопки можно включить или выключить электрокамин.
2. Кнопка . При помощи данной кнопки можно перейти в режим настройки даты и времени.
3. Кнопка . При помощи данной кнопки можно увеличить звук потрескивания дров. Также данная кнопка используется при выборе Программ работы таймера электрокамина и для перехода между настройками при программировании Программ работы таймера.
4. Кнопка . При помощи данной кнопки можно уменьшить звук потрескивания дров. Также данная кнопка используется при выборе Программ работы таймера электрокамина и для перехода между настройками при программировании Программ работы таймера.
5. Кнопка . При помощи данной кнопки можно увеличить температуру. Также данная кнопка используется при выборе времени при настройке времени.
6. Кнопка . При помощи данной кнопки можно уменьшить температуру. Также данная кнопка используется при выборе времени при настройке времени.
7. Кнопка . При помощи данной кнопки можно включить или выключить функцию «Открытое Окно» (описание функции см. в разделе Функция «Открытое Окно»)
8. Кнопка **1000W**. При помощи данной кнопки можно включить или выключить Режим Обогрев 1000 Вт.

9. Кнопка **2000W**. При помощи данной кнопки можно включить или выключить Режим Обогрев 2000 Вт.
10. Кнопка **DIMMER**. При помощи данной кнопки можно выбрать один из 5 уровней яркости пламени.
11. Кнопка **TIMER ON/OFF**. При помощи данной кнопки можно включить или выключить режим Таймера. (Описание функции см. в разделе Функция «Таймер»)
12. Кнопка Отмены **C**. Данная кнопка используется для отмены ранее установленных настроек в Программах работы таймера.
13. Кнопка **PROG SET**. При помощи данной кнопки можно выбрать одну из 9 Программ работы таймера. (Описание функции см. в разделе Функция «Таймер»)
14. Кнопка **OK**. Данная кнопка используется для подтверждения выбранных настроек.

ДИСПЛЕЙ

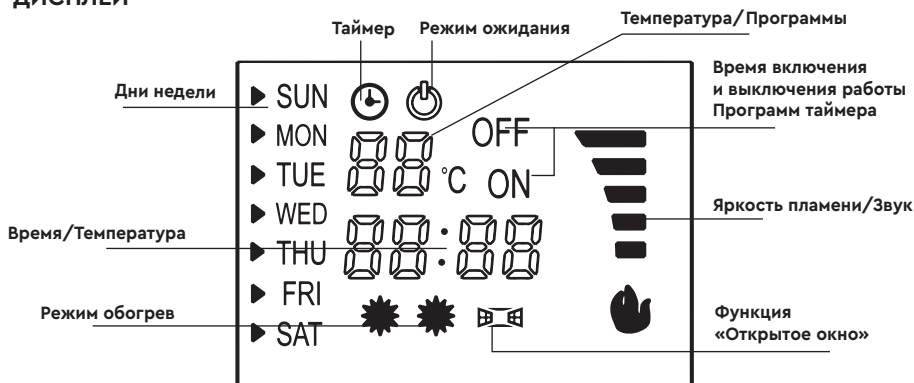

Режим ожидания : электрокамин включен и находится в режиме ожидания.

Таймер : таймер включен.

Температура/Программы  °C: Отображается температура в помещении, при настройке температуры отображается заданная температура. При установке Программ таймера отображается номер Программы работы таймера.

Время/Температура : Обычно отображается текущее время; при программировании Программ работы таймера отображается время включения/ выключения работы Программы таймера. При настройке температуры Программ недельного таймера отображается заданная температура.

Время включения и выключения работы Программ таймера **OFF** **ON**: отображается при программировании Программ таймера (ON – начало работы Программы таймера, OFF – окончание работы Программы таймера).



Яркость пламени : Отображает текущую яркость пламени. Можно выбрать один из пяти уровней яркости.



Звук : Отображает текущий уровень звука. Можно выбрать один из пяти уровней звука или отключить звук.

Функция «Открытое окно» . Функция активна.

Режим обогрева 1000 Вт . Режим обогрева 1000 Вт включен.

Режим обогрева 2000 Вт . Режим обогрева 2000 Вт включен.

Дни недели:

▶ SUN	ВОСКРЕСЕНЬЕ
▶ MON	ПОНЕДЕЛЬНИК
▶ TUE	ВТОРНИК
▶ WED	СРЕДА
▶ THU	ЧЕТВЕРГ
▶ FRI	ПЯТНИЦА
▶ SAT	СУББОТА

ИСПОЛЬЗОВАНИЕ

ПЕРЕД НАЧАЛОМ ИСПОЛЬЗОВАНИЯ

- Аккуратно достаньте изделие и его комплектующие из коробки.
- Удалите все упаковочные материалы и рекламные наклейки.

РЕКОМЕНДАЦИИ

- Сохраняйте все упаковочные материалы, пока не проверите и не пересчитаете все детали и содержимое монтажного комплекта, сравнивая с перечнем деталей.
- В монтажном комплекте содержатся мелкие предметы, которые необходимо беречь от маленьких детей.
- Рекомендуется открыть монтажный комплект и переместить все его содержимое в контейнер, что позволит снизить риск потери каких-либо мелких частей.
- Полностью размотайте сетевой шнур.
- Все элементы прибора протрите влажной тканью и тщательно просушите перед включением в сеть.

- Установите элемент питания в пульт дистанционного управления, соблюдая полярность. При установке элемента питания руки и устройство должны быть сухими.

Для Пульт дистанционного управления требуются 2 батарейки типа ААА (не входят в комплект). Откройте батарейный отсек, сдвинув крышку вниз, и вставьте батарейки, соблюдая полярность, указанную в батарейном отсеке.

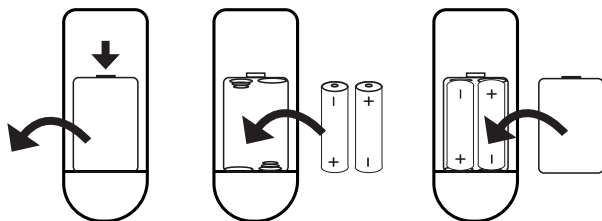

МОНТАЖ

- Перед тем, как начать использовать электрокамин, убедитесь, что он надежно закреплен на стене.
- Не подключайте электрокамин к сети питания до полного завершения монтажа и внимательного ознакомления с данной инструкцией.
- Соблюдайте минимальные безопасные расстояния между электрокамином и посторонними объектами.
- При монтаже прибора соблюдайте осторожность, чтобы не повредить скрытую проводку.

⚠ Будьте осторожны при просверливании отверстий.

- Данный прибор предназначен для настенного крепления на высоте минимум 300 мм от горизонтальной поверхности.
- Настенный кронштейн должен располагаться горизонтально, кабель следует проложить к нижнему правому углу электрокамина.
- Для оптимального обзора декоративного топлива рекомендованное расстояние от нижней части камина до пола 600 мм (рекомендуемые монтажные размеры см. на рис. ниже).

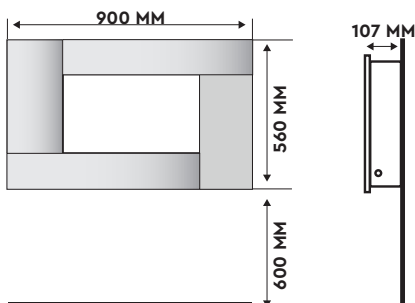



ВАЖНО! Для обеспечения оптимальной тепловентиляции верхняя часть электрокамина должна находиться на расстоянии не менее 1000 мм от потолка или других предметов.

При таком расположении электрокамина верхний настенный кронштейн будет размещен на стене согласно следующим монтажным размерам – см. рис. ниже.

Приложите кронштейн к стене в предполагаемом месте установки электрокамина и согласно схеме ниже отметьте положение 5 верхних крепежных винтов через отверстия в кронштейне.

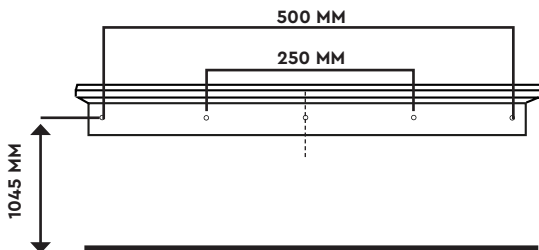

ПРИМЕЧАНИЕ! Используйте строительный уровень для проверки корректности установки кронштейна. Отметьте позиции для сверления отверстий.

- Просверлите отверстия при помощи шестиугольного бура.
- Закрепите верхний настенный кронштейн на стене при помощи прилагаемых 5 дюбелей и 5 винтов.
- Снимите фронтальную панель электрокамина, осторожно потянув вверх.
- Прикрепите нижний настенный кронштейн при помощи 2 малых винтов из комплекта монтажа к низу корпуса электрокамина, как это показано на рисунке ниже.

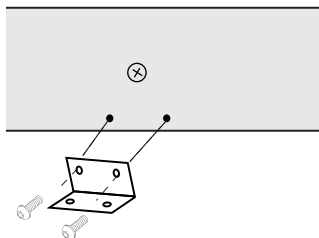

- Далее осторожно поднимите корпус электрокамина, закрепите верхнюю заднюю рейку корпуса электрокамина на верхнем настенном кронштейне и убедитесь в том, что он установлен по центру. Аккуратно прислоните электрокамин к стене.



ПРИМЕЧАНИЕ:

Данная процедура должна осуществляться по крайне мере 2 людьми во избежание получения травм, а также повреждений оборудования и ущерба интерьеру.

- Отметьте позиции двух отверстий нижнего кронштейна на стене (см. рис. ниже).

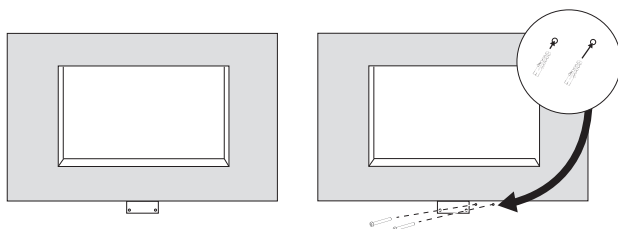

- Аккуратно снимите оборудование (корпус электрокамина). Просверлите стену и вставьте дюбели. Снова аккуратно поднимите оборудование и установите его на верхний кронштейн. Далее окончательно зафиксируйте положение электрокамина, прикрепив при помощи прилагаемых 2 винтов нижний кронштейн к стене.
- Поместите фронтальную стеклянную панель поверх передней части корпуса камина, сопоставив отверстия в кронштейнах по обеим сторонам стеклянной панели с проушинами по бокам камина. Затем сдвиньте стеклянную панель на место, как показано на рисунке ниже.

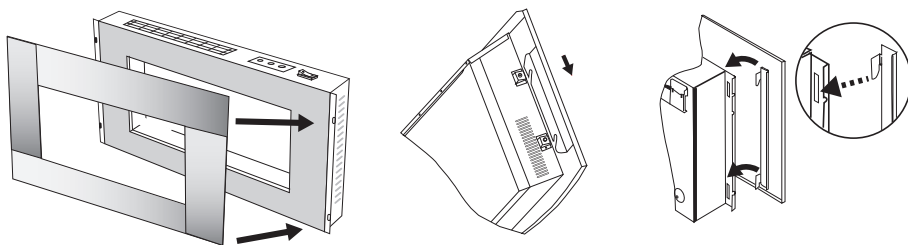

! Для этой операции также потребуются 2 человека.

- Установите один из видов декоративного топлива – извлеките гальку из пакета и разместите ее в нужных местах вдоль системы подсветки или положите декоративные дрова.

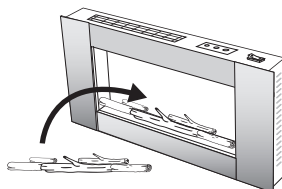

УПРАВЛЕНИЕ РАБОТОЙ КАМИНА

Управление прибором осуществляется при помощи кнопок, расположенных в верхней правой части камина на панели управления, или при помощи прилагаемого пульта дистанционного управления.

ВКЛЮЧЕНИЕ ЭЛЕКТРОКАМИНА

- Подключите прибор к сети.
- Переверните Переключатель ВКЛ/ВЫКЛ  на панели в положение I. Раздастся звуковой сигнал и на экране появится значок 

РУЧНОЕ УПРАВЛЕНИЕ

- Чтобы включить прибор и эффект пламени, один раз нажмите кнопку **O/I**. Прибор начнет работать на ранее выбранных настройках. Все данные будут отображаться на дисплее. Нажмите и удерживайте кнопку **O/I**, чтобы отрегулировать яркость пламени. Уровни яркости пламени будут отображаться на дисплее. Можно выбрать один из 5 уровней яркости. Чтобы выключить электрокамин, нажмите кнопку **O/I**.
- Дополнительно к режиму пламени можно подключить режим обогрева:
 - Один раз нажмите кнопку **1000W** для включения режима обогрева 1000 Вт; нажмите **1000W** второй раз, чтобы выключить данный режим.
 - Один раз нажмите кнопку **2000W** для включения режима обогрева 2000 Вт; нажмите **2000W** второй раз, чтобы выключить данный режим.



ПРИМЕЧАНИЕ: Электрокамин начинает работать на режиме «Обогрев» только в том случае, если установленная температура выше температуры окружающей среды в помещении минимум на 2°C. Установленная по умолчанию температура составляет 20°C. (см. раздел «Настройка температуры» в разделе «Управление с помощью пульта ДУ»).

УПРАВЛЕНИЕ С ПОМОЩЬЮ ПУЛЬТА ДУ

1. ВКЛЮЧЕНИЕ

Нажмите кнопку  на пульте дистанционного управления для включения камина. Камин начнет работу. На дисплее будут отображаться текущие ранее установленные настройки.

ВНИМАНИЕ!

1. Дисплей погаснет на экране по истечении 5-7 секунд после последней команды.
2. Для того чтобы дисплей снова отобразился на экране, нажмите любую кнопку на пульте ДУ.

2. РЕГУЛИРОВКА ЯРКОСТИ ПЛАМЕНИ

Последовательно нажимайте на кнопку **DIMMER** для выбора 1 из 5 уровней яркости пламени. Выбранный уровень будет отображаться на дисплее .

3. РЕГУЛИРОВКА ЗВУКА

- Вы можете регулировать громкостью звука потрескивания дров, выбрав один из 5 уровней громкости, или отключить звук.
- Чтобы увеличить звук нажмите кнопку «▲», чтобы уменьшить или отключить – «▼».

Выбранный уровень громкости будет отображаться на дисплее  или не будет отображаться, если звук выключен.

4. НАСТРОЙКА ТЕМПЕРАТУРЫ



ВНИМАНИЕ: Электрокамин в режиме «Обогрев» начинает работать только в том случае, если установленная температура выше температуры окружающей среды в помещении минимум на 2°C.





Предустановленная по умолчанию температура составляет 20°C.

Нажмите «+» или «-» на пульте дистанционного управления, чтобы установить температуру в диапазоне от 15 до 30°C. После завершения настройки температуры дисплей мигает около 5 секунд, затем отображается температура в помещении.









ПРИМЕЧАНИЕ: предназначена только для температуры в обычном режиме, не для температуры в режиме Таймера.

5. РЕЖИМЫ ОБОГРЕВА

- Нажмите кнопку «**1000W**» один раз для активации режима обогрева 1000Вт. На дисплее появится изображение ; нажмите «**1000W**» повторно, чтобы отключить режим обогрева 1000Вт. Изображение  перестанет гореть на дисплее.
- Нажмите кнопку «**2000W**» один раз для активации режима обогрева 2000Вт. На дисплее появится изображение ; нажмите «**2000W**» повторно, чтобы отключить режим обогрева 2000Вт. Изображение  перестанет гореть на дисплее.

6. ФУНКЦИЯ «ОТКРЫТОЕ ОКНО» – система контроля температуры в помещении с обнаружением открытого окна

- Для включения функции «Открытое окно», нажмите кнопку « » на Пульте ДУ, на светодиодном дисплее появится изображение .
- Когда электрокамин обнаруживает внезапное и резкое понижение температуры в помещении, например, окно в комнате открыто, электрокамин останавливает функцию обогрева, после чего светодиодный дисплей, показывающий , будет мигать.
- Нажмите кнопку « », чтобы отключить функцию обнаружения открытого окна.

7. УСТАНОВКА ДАТЫ И ВРЕМЕНИ

- Нажмите кнопку «^{DATE} TIME», день недели будет моргать, затем нажмите клавишу «▲» или «▼», чтобы выбрать день.
- Снова нажмите кнопку «^{DATE} TIME» для установки времени, затем нажмите «+» или «-», чтобы установить час.
- Снова нажмите кнопку «^{DATE} TIME», затем нажмите «+» или «-», чтобы установить минуту.
- Нажмите кнопку «OK», чтобы завершить.

8. ТАЙМЕР

А) Описание таймера

- В электрокаmine можно настроить 9 программ для таймера (P1, P2, P3, P4, P5, P6, P7, P8, P9).
- В каждой Программе можно запрограммировать день включения и выключения, время включения и выключения, температуру обогрева.
- Максимальная продолжительность каждой Программы составляет 23 часа 50 минут.
- Днем начала работы программы может быть любой день недели.
- Если время отключения Программы приходится на следующий день, нет необходимости устанавливать день недели – просто установите время отключения.

Б) Настройка Программ таймера

(I) Выбор Программы таймера

Нажмите кнопку «^{PROG} SET » на пульте ДУ, и номер Программы начнет мигать на дисплее. Нажимайте «+» или «-», чтобы выбрать номер Программы.

(II) Выбор дня включения

Нажмите кнопку «^{PROG} SET » еще раз и курсор в левой части дня начнет мигать. Нажмите клавиши «▲» или «▼», чтобы переместить курсор на соответствующий день недели, нажмите «+», чтобы добавить соответствующий день в качестве дня начала работы Программы, или нажмите «-» чтобы удалить выбранный день.

(III) Установка время начала работы

Продолжайте нажимать кнопку «^{PROG} SET », часы начнут мигать.

Нажмите «+» или «-», чтобы настроить час.

Продолжайте нажимать кнопку «^{PROG} SET », минуты начнут мигать.

Нажмите «+» или «-», чтобы настроить минуты.

(IV) Установка время выключения

Затем нажмите кнопку «^{PROG}SET», и часы начнут мигать.

Нажмите «+» или «-», чтобы настроить часы.

Продолжайте нажимать кнопку «^{PROG}SET», минуты начнут мигать.

Нажмите «+» или «-», чтобы настроить минуты.

(V) Установка температуры

Затем нажмите кнопку «^{PROG}SET», и установленная температура начнет мигать. В этот момент отображаемая температура является обычно предустановленной температурой, которую можно отрегулировать нажатием «+» или «-».

(VI) Нажмите кнопку «^{PROG}SET», чтобы продолжить настройку, или нажмите «OK», чтобы завершить настройку

В) Просмотр Программ таймера

Нажмите кнопку «^{PROG}SET».



Нажмите «+» или «-», чтобы поочередно проверить время включения таймера.

Для проверки времени выключения нажмите кнопку «▲».

Нажмите «+» или «-», чтобы продолжить просмотр.

Для удаления текущего элемента настройки нажмите «C».

9. ВКЛЮЧЕНИЕ/ВЫКЛЮЧЕНИЕ ТАЙМЕРА

- Кнопка «^{TIMER}ON/OFF» предназначена для активации одной из Программ таймера. Включение и выключение электрокамина будет происходить согласно выбранной Программе таймера.
- Выберите программу и нажмите кнопку «^{TIMER}ON/OFF» для активации, на дисплее появится значок , чтобы отключить таймер нажмите кнопку «^{TIMER}ON/OFF» повторно. Значок , перестанет гореть на экране.

 **ВНИМАНИЕ!** При включении электрокамина по таймеру будет работать только эффект пламени. Режим обогрева необходимо будет активировать дополнительно после включения.



ВНИМАНИЕ!

- При обнаружении неисправностей в работе прибора немедленно прекратите его использование и обратитесь к продавцу.
- В целях безопасности все работы по ремонту и обслуживанию устройства должны выполнять только уполномоченные представители производителя.
- НЕ ПЫТАЙТЕСЬ УСТРАНИТЬ НЕИСПРАВНОСТЬ САМОСТОЯТЕЛЬНО!

ФУНКЦИЯ ЗАЩИТЫ ОТ ПЕРЕГРЕВА

Прибор оборудован автоматическим выключателем, который активируется при достижении верхнего предела температуры. Электрокамин выключается автоматически в случае перегрева (например, из-за заблокированных вентиляционных отверстий).

В случае срабатывания функции защиты от перегрева отключите электрокамин от сети и дайте ему остыть минимум 15 минут. Снова подключите источник питания к сети и включите прибор.

УХОД И ХРАНЕНИЕ

- Регулярно удаляйте скопившуюся пыль, которая может стать причиной перегрева.
- Перед чисткой выключите устройство и отключите его от сети, дайте электрокамину остыть.
- Используйте для очистки ткань, смоченную мягким моющим средством.



ВНИМАНИЕ! Ни в коем случае не используйте абразивные или агрессивные чистящие средства и не погружайте устройство в воду.

- Вентиляционные отверстия можно очищать с помощью пылесоса.
- Стекло очищайте с использованием специальных средств для очистки стекол.
- Устройство можно снова использовать после того, как оно полностью высохнет.



ВНИМАНИЕ! Запрещено снимать панели устройства, т.к. ремонт внутренних компонентов может проводиться только квалифицированными специалистами.

- Если Вы не используете электрокамин, храните его в сухом месте вдали от воздействия прямых солнечных лучей.
- Во время хранения не ставьте на устройство тяжелые предметы, в противном случае возможны поломки.
- Во избежание поломки не сворачивайте шнур вокруг прибора.
- Не допускайте падения устройства. Это может привести к его повреждению.

ВОЗМОЖНЫЕ НЕПОЛАДКИ И СПОСОБЫ ИХ УСТРАНЕНИЯ

ПРОБЛЕМА	ВОЗМОЖНАЯ ПРИЧИНА	РЕШЕНИЕ
Не включается	Устройство не подключено в сеть	Убедитесь, что устройство включено в сеть
	В розетке отсутствует напряжение	Подключите прибор к исправной розетке
	Устройство включено неправильно	Включите прибор согласно инструкции
Устройство неожиданно отключилось	Сработала система защиты от перегрева	Это нормально, устройство исправно работает. Отключите прибор от электросети и дайте ему остыть.
Во время работы появился запах пластика	Прибор перегрелся	Сократите время непрерывной работы. Не используйте прибор для достижения очень высокой температуры в помещении.
	Прибор новый	Это нормально, устройство исправно работает. Запах исчезнет через несколько включений.
Режим обогрева не работает	Установленная температура обогрева ниже комнатной температуры.	Установленная по умолчанию температура составляет 20 градусов. Температура обогрева должна быть выше комнатной, минимум на 2 градуса.

УТИЛИЗАЦИЯ



Неправильная утилизация электроприборов наносит непоправимый вред окружающей среде. Не выбрасывайте неисправные электроприборы вместе с бытовыми отходами. Обратитесь для этих целей в специализированный пункт утилизации электроприборов. Адреса пунктов приема бытовых электроприборов на переработку Вы можете получить в муниципальных службах Вашего города.

ТЕХНИЧЕСКИЕ ХАРАКТЕРИСТИКИ

- **Модель:** PFP-WM090 MIRROR
- **Питание:** 220–240В, 50–60 Гц
- **Мощность:** 2000 Вт
- **Размер прибора:** 90,0×10,7×56,0 см
- **Вес нетто :** 18,5 кг
- **Размер шнура питания:** 1,5 м
- **Материал:** металл, пластик, стекло

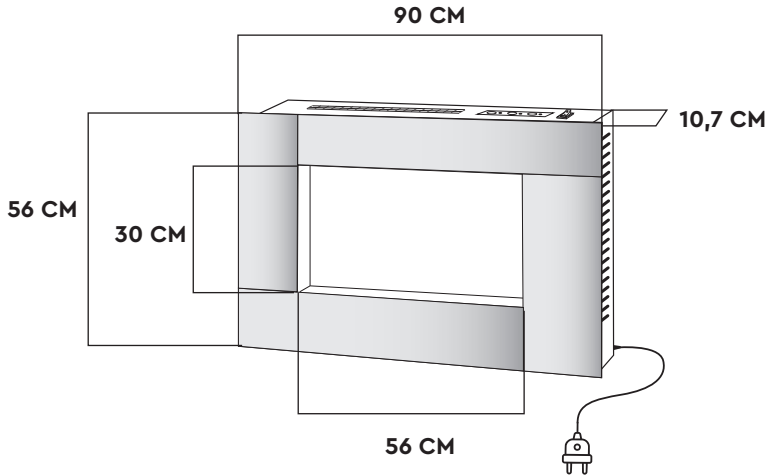

ПРИМЕЧАНИЕ: Производитель оставляет за собой право для разных партий поставок без предварительного уведомления изменить комплектующие части изделия, не влияя при этом на основные технические параметры изделия. Это может повлечь за собой изменения веса и габаритов изделия, но не более чем на +\ - 5-10%.

ГАРАНТИЙНЫЙ ТАЛОН

Условия гарантии	Гарантийный талон
<p>1. В случае обнаружения неисправности в период Гарантийного срока данное изделие подлежит обмену торговым предприятием, продавшим данное изделие.</p> <p>2. Гарантийная замена производится при наличии заполненного гарантийного талона и при условии соблюдения правил эксплуатации, описанных в инструкции по пользованию.</p> <p>3. Гарантия на изделие не распространяется в случаях:</p> <ul style="list-style-type: none">- механических повреждений;- выхода из строя изделия из-за попадания внутрь его инородных предметов и жидкостей, насекомых и т.п.;- использования изделия в условиях и режимах, отличающихся от бытовых. <p>4. Гарантия не распространяется на аксессуары и комплектующие.</p>	<p>Изделие: _____</p> <p>Модель: _____</p> <p>Дата продажи: _____</p> <p>Торговая организация: _____</p>
<p>5. Гарантия также теряет силу, если в гарантийный период ремонт неисправного изделия производился неуполномоченными на то лицами.</p> <p>6. Гарантийный срок – 1 год.</p> <p>7. Срок службы – 3 года.</p> <p>Дата изготовления указана на упаковке.</p> <p>Изготовитель: «Нингбо Сити Дженгсин Апплаенс Индастри Ко., Лтд.»</p> <p>Адрес: Синьпу, Цыси, Чжэцзян, Китай</p>	<p>Изделие получил, претензий к комплектации и внешнему виду не имею, с условиями гарантии согласен.</p> <p>Ф.И.О. и подпись покупателя:</p>
<p>Импортер / Уполномоченная организация: ООО «ПАЛЛАДА», 111675 Россия, город Москва, улица Руднёвка, дом 4, п IV к 1,2 оф 1 рм 2/5</p> <p>Служба сервисной поддержки потребителей: www.planta-russia.ru +7 (495) 137-80-32</p>	<p>Вскрыл упаковку, проверил и продал.</p> <p>Ф.И.О. продавца:</p>
<p>Класс защиты I</p>	<p>М.П.</p>