

Fiero

Колонка
портативная
FR500



Руководство
по эксплуатации

Уважаемый покупатель!

Благодарим Вас за выбор нашей продукции.

Мы рады предложить Вам изделия и устройства, разработанные и изготовленные в соответствии с высокими требованиями к качеству, функциональности и дизайну. Перед началом эксплуатации внимательно прочитайте данное руководство, в котором содержится важная информация, касающаяся Вашей безопасности, а также рекомендации по правильному использованию продукта и уходу за ним. Позаботьтесь о сохранности настоящего руководства и используйте его в качестве справочного материала при дальнейшей эксплуатации изделия.

Меры предосторожности

- Не устанавливайте данное устройство в непосредственной близости от источников тепла и нагревательных элементов.
- Оберегайте устройство от воздействия влаги, дождя и прямых солнечных лучей.
- Не погружайте устройство в воду и не используйте данное устройство в непосредственной близости от источников воды. При попадании воды в корпус устройства незамедлительно обратитесь в сервисный центр.
- Предохраняйте устройство от падений, ударов, тряски.
- Оберегайте устройство от попадания внутрь корпуса посторонних объектов во избежание порчи устройства и нанесения вреда здоровью пользователя.
- Не размещайте источники открытого пламени вблизи устройства, а также непосредственно на его корпусе.
- Не размещайте устройство на нестабильных и неровных поверхностях.
- Неквалифицированные манипуляции с устройством (модификации, ремонт и т.д.) могут навредить устройству и Вашему здоровью. Данное устройство не содержит внутренних элементов, обслуживаемых пользователем.
- Избегайте блокировки вентиляционных отверстий, обеспечивающих корректную работу устройства. Обеспечивайте циркуляцию воздуха при размещении устройства на мягких поверхностях (диван, кресло, ковер и т.д.).
- Используйте только оригинальные аксессуары.
- Не используйте устройство после падения, а также при наличии видимых повреждений устройства. Обратитесь в сервисный центр.
- Устройство не предназначено для использования детьми и лицами с ограниченными физическими, сенсорными или умственными способностями, кроме случаев, когда над ними осуществляется контроль другими лицами, ответственными за их безопасность. Не позволяйте детям играть с устройством.
- Не используйте бензосодержащие вещества, аэрозоли, спирты, растворители и т.д. для ухода за устройством, так как они могут навредить его элементам, а также окрашенной поверхности. Для чистки устройства используйте исключительно мягкую сухую (или слегка влажную) ткань.
- Прослушивание музыки на высокой громкости может навредить Вашему слуху.

Схема устройства

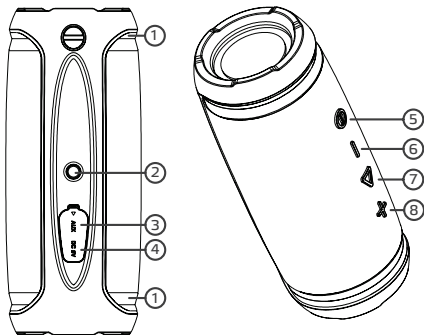

1. LED-подсветка / световой индикатор.
2. Резьба под крепление на руль велосипеда.
3. Линейный вход AUX.
4. Порт type-C для зарядки.
5. Кнопка питания/перезагрузки устройства.
6. Кнопка «Уменьшение громкости / Предыдущий трек».
7. Кнопка «Воспроизведение / Пауза / Смена режимов EQ / Включение и выключение LED-подсветки».
8. Кнопка «Увеличение громкости / Следующий трек».

Назначение устройства

Портативная колонка предназначена для воспроизведения музыки в местах без доступа к сетевой розетке.

Управление воспроизведением

- Включение: нажмите и удерживайте кнопку питания, раздастся возрастающий звуковой сигнал и загорится голубой световой индикатор.
- Выключение: нажмите и удерживайте кнопку питания, раздастся затухающий звуковой сигнал, световой индикатор погаснет.
- Уменьшайте уровень громкости короткими нажатиями на кнопку « ← » до тех пор, пока не достигнете желаемого уровня.
- Увеличивайте уровень громкости короткими нажатиями на кнопку « → » до тех пор, пока не достигнете желаемого уровня.
- Предыдущий трек: нажмите и удерживайте кнопку « ⏮ ».
- Следующий трек: нажмите и удерживайте кнопку « ⏭ ».
- Воспроизведение/Пауза: однократно нажмите кнопку « ▶ ».
- Смена режимов Bluetooth > AUX-IN: однократно нажмите кнопку « ⏻ ». При подключении AUX-кабеля устройство автоматически перейдет в режим AUX-IN, нажмите кнопку « ⏻ » один раз, чтобы переключиться в режим Bluetooth вручную.

Зарядка устройства

Зарядите устройство полностью перед первым использованием.



При уровне заряда аккумулятора < 3% устройство выключается автоматически.

Состояние индикатора	Состояние аккумулятора
Мигает голубым и красным	Уровень заряда <10%
Горит красным	Идет зарядка
Выключен	Полностью заряжен

Функция управления LED-подсветкой

Вы можете отключить функцию LED-подсветки на данном устройстве. Для того чтобы отключить или вновь активировать световую подсветку, нажмите и удерживайте кнопку « ▶ ».

Сопряжение по Bluetooth

1. Убедитесь, что подключаемое устройство находится в диапазоне действия Bluetooth.
2. Включите устройство, световой индикатор начнет быстро мигать.
3. Активируйте Bluetooth на Вашем устройстве, в списке доступных подключений выберите «Fiero FR500». Следуйте подсказкам на экране.
4. По завершении сопряжения световой индикатор загорится голубым цветом, не мигая.
5. Для того чтобы разорвать пару с устройством, нажмите и удерживайте кнопки «» и «» одновременно, световой индикатор начнет быстро мигать.

Примечания

- При включении колонка автоматически образует Bluetooth-соединение с последним подключенным к нему устройству (данная колонка может запомнить до 8 устройств).
- В режиме сопряжения устройство автоматически выключается через 10 минут при отсутствии Bluetooth-соединения.

Управление вызовами в режиме Bluetooth

Ответ на входящий вызов: нажмите кнопку «» один раз.

Отклонить вызов: нажмите и удерживайте кнопку «».

Завершение вызова: нажмите кнопку «» один раз.

Сопряжение устройств с использованием технологии NFC

Данное устройство оснащено чипом ближней бесконтактной связи (NFC), что позволяет формировать пару с любым другим мобильным устройством (поддерживающим данную технологию) в одно касание.



- Убедитесь, что данная функция активирована на Вашем мобильном устройстве.
- Поднесите Ваше мобильное устройство к логотипу «NFC» на панели колонки.
- Подтвердите NFC-соединение на Вашем мобильном устройстве (процесс подтверждения может отличаться в зависимости от используемого устройства).

Линейный вход AUX-IN

1. Включите колонку и подключите к ней Ваше мобильное устройство при помощи кабеля AUX, идущего в комплекте.
2. При подключении кабеля устройство автоматически перейдет в режим AUX, а световой индикатор загорится зеленым.
3. Управляйте воспроизведением на устройстве-источнике.

Функция TWS (True Wireless Stereo)

Технология TWS позволяет использовать две колонки, сопряженные по Bluetooth, для создания беспроводной двухканальной системы с эффектом стереозвука.

1. Для создания TWS-соединения расположите две колонки в диапазоне действия Bluetooth-сигнала.
2. Включите обе колонки, нажмите на одном из устройств кнопку «» дважды. Данное устройство будет «Ведущим устройством» в паре.
3. Световой индикатор начнет мигать голубым и зеленым цветами, сопряжение устройств произведется автоматически. Вторая колонка будет определяться как «Подчиненное устройство» и являться правым звуковым каналом.
4. По завершении сопряжения световой индикатор ведущей колонки будет быстро мигать голубым цветом.
5. Для разрыва TWS-пары нажмите и удерживайте кнопки «» и «» на одной из колонок до тех пор, пока индикатор не начнет быстро мигать голубым цветом.

Примечание: функция TWS доступна только при объединении устройств с одинаковой версией Bluetooth.

Смена режимов эквалайзера (EQ)

Данное устройство оборудовано двумя предустановленными режимами эквалайзера, обеспечивающими идеальное качество звука в условиях использования устройства как в помещении, так и на улице.

Переключение режимов эквалайзера осуществляется двойным нажатием на кнопку «».

- Режим «Indoor» — настройки эквалайзера сбалансированы для прослушивания аудио в помещении. При работе устройства в данном режиме световой индикатор горит, не мигая.
- Режим «Outdoor» — идеально подходит для прослушивания аудио на открытом пространстве. При работе устройства в данном режиме световой индикатор медленно мигает.

Примечание: по умолчанию активирован режим «Indoor».

Перезагрузка системы устройства

Если устройство не реагирует на нажатие кнопок, отсоедините зарядный кабель, а затем нажмите и удерживайте кнопку «» в течение 15 секунд, пока не погаснет световой индикатор.

Защита от воды

Данное устройство соответствует стандарту водонепроницаемости IPX6. Продукция, отвечающая данному стандарту водонепроницаемости, имеет защиту от любых погодных воздействий: капли дождя и водяные струи не оказывают на колонку вредного воздействия, однако погружение устройства в воду или иные жидкости может вывести его из строя.

ВАЖНО:

Перед использованием устройства в среде с потенциальным воздействием на него воды отсоедините все подключенные к устройству кабели, а также убедитесь, что заглушка разъемов прочно закрыта.

Технические характеристики

- Модель: FR500.
- Версия Bluetooth: 5.3.
- Поддержка: HFP V1.5; A2DP V1.2; AVRCP V1.4, GAVDP V1.2; AVDTP V1.2; SPP V1.2; AVCTP V1.2.
- Стандарт беспроводной связи: IEEE 802.15.2.
- Рабочая частота: 2400–2483,5 МГц.
- Мощность передатчика: 9 дБм.
- Радиус действия Bluetooth: до 10 метров.
- Выходная мощность: 16 Вт.
- Частотный диапазон: 150 Гц — 16 кГц.
- Отношение сигнал/шум: ≥ 60 дБ.
- Параметры динамиков: 8 Вт \times 2, 4 Ом, 40 мм.
- Параметры аккумулятора: Li-ion, 3,6 В — 2500 мА·ч.
- Параметры адаптера питания: DC, 5 В, 1 А.
- Время работы: до 11 часов.*
- Время зарядки: до 3 часов.
- Степень защиты от воды: IPX6.
- Поддержка функций NFC и TWS.**
- Линейный вход AUX.
- Возможность крепления на руль велосипеда/мотоцикла.
- Габариты: 159 \times 65 \times 65 мм.
- Область применения: бытовое.
- Торговая марка: Fiero.
- Комплектация: портативная колонка, type-C кабель для зарядки, аудио-кабель (AUX), руководство по эксплуатации, шнур и карабин.

* В режиме воспроизведения на средней громкости.

** Функция TWS доступна только при объединении устройств с одинаковой версией Bluetooth.

Возможные проблемы и их решение

Проблема	Возможное решение
Устройство не включается	Низкий уровень заряда аккумулятора
Колонка не подключается к Bluetooth-устройству	Убедитесь, что подключаемое устройство поддерживает профиль A2DP
	Убедитесь, что устройство находится в радиусе действия Bluetooth-сигнала
	Убедитесь, что колонка находится в режиме сопряжения (световой индикатор мигает голубым цветом)
Отсутствует звук	Проверьте уровень громкости на обоих устройствах
	Убедитесь, что колонка подключена к устройству (индикатор горит голубым цветом)
Плохое качество звука	Разместите устройство ближе к колонке, устраните возможные препятствия

В случае если описанные выше действия не решили проблему, обратитесь в авторизованный сервисный центр.

Правила и условия монтажа, хранения, перевозки (транспортировки), реализации и утилизации

- Устройство не требует какого-либо монтажа или постоянной фиксации.
- Хранение устройства должно производиться в упаковке в отопляемых помещениях у изготовителя и потребителя при температуре воздуха от 5 °C до 40 °C и относительной влажности воздуха не более 80%. В помещениях не должно быть агрессивных примесей (паров кислот, щелочей), вызывающих коррозию.
- Перевозка устройства должна осуществляться в сухой среде.
- Устройство требует бережного обращения, оберегайте его от воздействия пыли, грязи, ударов, влаги, огня и т.д.
- Реализация устройства должна производиться в соответствии с местным законодательством.
- После окончания срока службы изделия его нельзя выбрасывать вместе с обычным бытовым мусором. Вместо этого оно подлежит сдаче на утилизацию в соответствующий пункт приема электрического и электронного оборудования для последующей переработки и утилизации в соответствии с федеральным или местным законодательством. Обеспечивая правильную утилизацию данного продукта, вы помогаете сберечь природные ресурсы и предотвращаете ущерб для окружающей среды и здоровья людей, который возможен в случае ненадлежащего обращения. Более подробную информацию о пунктах приема и утилизации данного продукта можно получить в местных муниципальных органах или на предприятии по вывозу бытового мусора.
- При обнаружении неисправности устройства следует немедленно обратиться в авторизованный сервисный центр или утилизировать устройство.

Дополнительная информация

Изготовитель: Шэньчжэнь Вэйкинг Тэкнолоджи Ко., Лтд.
1 эт., №431, шоссе Хуатин, ул. Далан, новый р-н Лунхуа, г. Шэньчжэнь, пров. Гуандун, Китай.

Manufacturer: Shenzhen Weiking Technology Co.,Ltd.
1st Floor, No.431, Huating Road, Dalang Street, Longhua New District, Shenzhen City, Guangdong, China.
Сделано в Китае.

Импортер в России: ООО «ДНС ЛОДЖИСТИК».
690068, Россия, Приморский край, г. Владивосток, проспект 100-летия Владивостока, дом 155, корпус 3, офис 5.
Адрес электронной почты: dns-logistic.llc@mail.dlogistix.com

Уполномоченное изготовителем лицо: ООО «Атлас».
690068, Россия, Приморский край, г. Владивосток, проспект 100-летия Владивостока, дом 155, корпус 3, офис 5.
Адрес электронной почты: atlas.llc@mail.dlogistix.com

Товар соответствует ТР ТС (ЕАЭС).
Спецификации, информация о продукте, его комплектация и функционал могут быть изменены без предварительного уведомления пользователя. Фактический интерфейс устройства может отличаться от представленного в данном руководстве.

Гарантийный талон

SN: _____

Дата постановки на гарантию: _____

Производитель гарантирует бесперебойную работу устройства в течение всего гарантийного срока, а также отсутствие дефектов в материалах и сборке. Гарантийный период исчисляется с момента приобретения изделия и распространяется только на новые продукты.

В гарантийное обслуживание входит бесплатный ремонт или замена элементов, вышедших из строя не по вине потребителя в течение гарантийного срока при условии эксплуатации изделия согласно руководству пользователя. Ремонт или замена элементов производится на территории уполномоченных сервисных центров.

Срок гарантии: 12 месяцев.

Срок эксплуатации: 24 месяца.

Актуальный список сервисных центров по адресу:

<https://www.dns-shop.ru/technical-support/>



Товар изготовлен (мм.гггг.) /

Тауар жасалған күні (аа.жжжж): _____ V.4