

# Руководство по эксплуатации

---

Перфоратор  
FinePower OneBase  
CRHBL23

FinePower



# Содержание

Назначение устройства.....	4
Меры предосторожности.....	4
Рекомендации по работе с аккумуляторной батареей (Li-pol/Li-ion).....	7
Схема устройства.....	9
Технические характеристики.....	10
Эксплуатация аккумулятора и зарядного устройства.....	10
Зарядка аккумулятора.....	11
Статус заряда аккумуляторов.....	12
Система защиты оборудования.....	12
<b>Сборка</b> .....	<b>13</b>
Установка дополнительной рукоятки.....	13
Ограничитель глубины сверления.....	14
Смазывание бура.....	14
Установка бура.....	15
Снятие бура.....	15
<b>Перед использованием</b> .....	<b>16</b>
Смазывание редуктора.....	16
<b>Инструкция по эксплуатации</b> .....	<b>16</b>
Включение/выключение устройства.....	16
Включение светодиода.....	17
Переключение направления вращения.....	17
Выбор режима работы.....	18
Муфта ограничения крутящего момента.....	19
<b>Начало работы</b> .....	<b>19</b>
Сверление с ударом.....	20
Ударное действие.....	20
Сверление дерева или металла.....	21
Сверление колонковым алмазным долотом.....	21
<b>Комплектация</b> .....	<b>22</b>
<b>Возможные проблемы и их решение</b> .....	<b>22</b>
<b>Обслуживание</b> .....	<b>22</b>
<b>Правила и условия монтажа, хранения, перевозки (транспортировки), реализации и утилизации</b> .....	<b>23</b>
<b>Дополнительная информация</b> .....	<b>24</b>

# Уважаемый покупатель!

Благодарим Вас за выбор нашей продукции.

Мы рады предложить Вам изделия и устройства, разработанные и изготовленные в соответствии с высокими требованиями к качеству, функциональности и дизайну. Перед началом эксплуатации внимательно прочитайте данное руководство, в котором содержится важная информация, касающаяся Вашей безопасности, а также рекомендации по правильному использованию продукта и уходу за ним. Позаботьтесь о сохранности настоящего руководства и используйте его в качестве справочного материала при дальнейшей эксплуатации изделия.

## Назначение устройства

Перфоратор — это строительный инструмент, используемый для сверления и долбления отверстий в кирпиче, бетоне, камне, дереве и металле.

## Меры предосторожности

### Безопасность на рабочем месте

- Рабочее место должно быть хорошо освещенным и содержаться в чистоте. Беспорядок или неосвещенные участки рабочего места могут привести к несчастным случаям.
- Не работайте с этим электроинструментом в помещении, в котором находятся горючие жидкости, воспламеняющиеся газы или пыль. Во время эксплуатации, а также при включении и выключении инструмент вырабатывает искры, что может привести к воспламенению пыли или паров.
- Во время работы с электроинструментом не допускайте близко к Вашему рабочему месту детей и посторонних лиц. Вы можете потерять контроль над электроинструментом.

### Электробезопасность

- Предотвращайте телесный контакт с заземленными поверхностями (с трубами, элементами отопления, кухонными плитами и холодильниками). При заземлении Вашего тела повышается риск поражения электротоком.
- Защищайте электроинструмент от дождя и сырости. Проникновение воды в электроинструмент повышает риск поражения электротоком.
- При работе с электроинструментом под открытым небом применяйте пригодные для этого кабели-удлинители. Применение пригодного для работы под открытым небом кабеля-удлинителя снижает риск поражения электротоком. Розетку следует оборудовать предохранителем или выключателем аварийного тока.

### Личная безопасность

- Устройство не предназначено для использования детьми и лицами с ограниченными физическими, сенсорными или умственными способностями, кроме случаев, когда над ними осуществляется контроль другими лицами, ответственными за их безопасность. Не позволяйте детям играть с устройством.

- Будьте внимательны, следите за тем, что Вы делаете, и продуманно начинайте работу с электроинструментом. Не пользуйтесь электроинструментом в усталом состоянии или если Вы находитесь под воздействием лекарственных препаратов, в состоянии алкогольного или наркотического опьянения. Один момент невнимательности при работе с электроинструментом может привести к серьезным травмам.
- Устройство не предназначено для использования детьми и лицами с ограниченными физическими, сенсорными или умственными способностями, кроме случаев, когда над ними осуществляется контроль другими лицами, ответственными за их безопасность. Не позволяйте детям играть с устройством.
- Применение средств индивидуальной защиты (защитной маски, обуви на нескользящей подошве, защитного шлема или средств защиты органов слуха) в зависимости от вида работы электроинструмента снижает риск получения травм.
- Носите подходящую рабочую одежду. Не носите широкую одежду и украшения. Держите волосы, одежду и рукавицы вдали от движущихся частей.
- Предотвращайте непреднамеренное включение электроинструмента. Перед подключением электроинструмента к электропитанию и/или к аккумулятору убедитесь, что устройство выключено. Не держите подключаемый инструмент за переключатель.
- Убирайте установочный инструмент или гаечные ключи до включения электроинструмента. Инструмент или ключ, находящийся во вращающейся части электроинструмента, может привести к травмам.
- Не принимайте неестественную позу для работы с инструментом. Всегда занимайте устойчивое положение и держите равновесие. Благодаря этому Вы можете лучше контролировать электроинструмент в непредвиденных ситуациях.
- При потере электропитания или другом самопроизвольном выключении электроинструмента немедленно выключите устройство. Если при потере напряжения машина осталась включенной, то при возобновлении подачи питания она самопроизвольно заработает, что может привести к причинению вреда здоровью пользователя и/или материальному ущербу.
- Несоблюдение правил эксплуатации, а также техники безопасности может привести к поражению электрическим током, возгоранию и/или серьезным травмам. Производитель и его уполномоченные представители не несут ответственности за повреждения, вызванные использованием инструмента с несоблюдением требований данного руководства.

## **Правильное использование инструмента**

- Данное устройство не предназначено для использования в коммерческих целях.
- Не работайте с инструментом с неисправным выключателем. Инструмент, который не поддается включению или выключению, опасен и должен быть отремонтирован.
- До начала наладки инструмента, перед заменой принадлежностей и прекращением работы убедитесь, что инструмент выключен.
- Не допускайте использование инструмента лицами, которые незнакомы с ним или не читали настоящее руководство.

- Применяйте инструмент, принадлежности, насадки и т. п. в соответствии с настоящими инструкциями. Учитывайте при этом рабочие условия и выполняемую работу. Использование инструментов для непредусмотренных работ может привести к опасным ситуациям.
- Неиспользуемый инструмент должен храниться в сухом, закрытом месте.

## **Руководство по использованию зарядного устройства для аккумуляторных блоков**

- Держите зарядное устройство вдали от дождя/влаги. Попадание воды в зарядное устройство увеличивает риск удара током.
- Каждый раз проверяйте зарядное устройство, кабель и вилку перед использованием. Не используйте зарядное устройство при обнаружении дефектов.
- Не допускайте к пользованию зарядным устройством детей, а также лиц, не контролирующих свои действия и не ознакомившихся с данным руководством.

## **Срок службы изделия**

Срок службы изделия составляет 4 года.

Указанный срок службы действителен при соблюдении потребителем требований настоящего руководства.

## **Обслуживание**

Техническое обслуживание электроинструмента должно проводиться квалифицированным специалистом, а также с использованием оригинальных деталей для замены.

## **Перечень критических отказов**

В случае появления нехарактерных запахов, дыма, огня, искр следует отключить изделие и обратиться в специализированный сервисный центр.

## **Возможные ошибочные действия персонала**

- Запрещается использование инструмента с поврежденной рукояткой или поврежденными защитными элементами.
- Запрещается использование инструмента на открытом пространстве во время дождя.
- Запрещается использование инструмента при попадании воды в корпус.

## **Критерии предельных состояний**

Поврежден корпус изделия.

# Рекомендации по работе с аккумуляторной батареей (Li-pol/Li-ion)

Уважаемый пользователь, обращаем Ваше внимание, что данное устройство использует в своем составе аккумулятор на основе лития в качестве источника питания. Внимательно ознакомьтесь с нижеуказанной информацией, она поможет Вам продлить срок службы Вашего аккумулятора и предотвратить нежелательные последствия при его эксплуатации.

## Естественный износ АКБ

При длительном хранении и использовании устройства, аккумулятор (далее по тексту — «АКБ») имеет свойство терять заряд и емкость. В период использования устройства, можно ожидать, что после 300 циклов заряда-разряда (примерно год использования устройства), емкость АКБ может снизиться до 80% от номинальной. Емкость АКБ после 400 заряд-разрядных циклов может снизиться до 60% от номинальной емкости. Частичное снижение емкости в указанных пределах и временных периодах — это естественный износ АКБ, который не является дефектом.

## Емкость аккумулятора и количество циклов заряда-разряда

АКБ теряет заряд, даже если она хранится отдельно от устройства. Саморазряд составляет около 5% в месяц. АКБ по своему строению недолговечны и постоянно деградируют вне зависимости от того, эксплуатируются они или нет. Данная деградация тем интенсивней, чем выше температура, и чем дальше величина заряда от «оптимального» (с точки зрения сохранности), который принято считать равным 40%. Другими словами, если АКБ не используется, то имеет смысл держать заряд на уровне 40–50%.

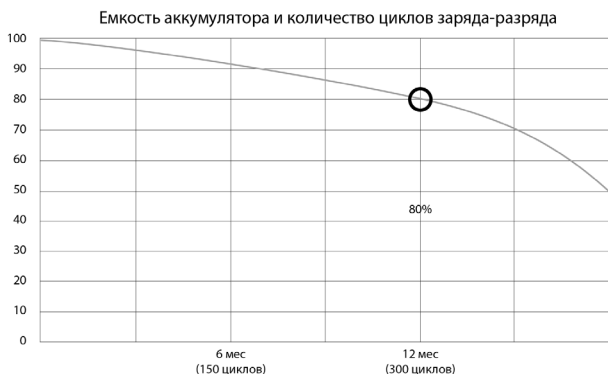

## Используйте только оригинальное зарядное устройство

Способность заряда/разряда батареи управляется встроенным в нее контроллером. Крайне противопоказаны принудительные режимы «быстрой зарядки» во внешних зарядных устройствах для Li-ion, т. к. токи заряда и разряда ограничены. У Li-ion батарей отсутствует так называемый «эффект памяти». Начинать разряжать/заряжать аккумуляторы можно с любого уровня заряда.

В большинстве устройств стоит ограничение по степени заряда/разряда — контроллер может не позволить заряжать аккумулятор, если, например, заряд уже больше 90%. Также он не позволит полностью разрядить аккумулятор, препятствуя выходу из строя элементов. Даже если работа устройства осуществляется посредством электрической сети — хотя бы раз в месяц, Li-ion батарея должна проходить полный цикл заряда/разряда (до появления сообщения «о разрядке батареи»). Нельзя доводить батарею до полной разрядки. Li-ion аккумулятор быстро деградирует при длительном хранении в разряженном состоянии. Если это все-таки произошло, сразу же установите его на зарядку. Если батарея находится в разряженном состоянии 2 недели и более, то происходит необратимый процесс потери емкости в элементах батареи, следствием чего является выход из строя самой батареи.

## Соблюдайте температурный режим

Батареи должны храниться в заряженном состоянии при температуре от +15 °C до +35 °C при нормальной влажности воздуха. Батареи плохо переносят длительную эксплуатацию при очень высоких (выше 40 °C) и очень низких (ниже -10 °C) температурах окружающей среды. Нельзя оставлять батарею под прямыми солнечными лучами.

## Не разбирайте, не сжигайте, не используйте батареи со следами повреждений

Ни в коем случае нельзя самостоятельно разбирать батареи и заряжать их элементы. В случае необходимости обращайтесь в специализированные сервис-центры. Прокол элементов или смятие может привести к внутреннему короткому замыканию с последующим возгоранием и взрывом. Расплавление лития от высокой температуры может также привести к взрыву. При разгерметизации внутри элемента может попасть вода или сконденсироваться атмосферная влага, что может привести к реакции с выделением водорода и возгоранию. Посмотреть текущее состояние батареи можно, например, на индикаторе состояния батареи, который есть практически в каждом устройстве (можно уточнить его местонахождение и принцип работы при покупке).

**Будьте осторожны:** поврежденные батареи могут выделять вредные вещества. Если батарея сменная (съёмная), при обнаружении проблем с ее работоспособностью следует обратиться в сервисный центр (см. гарантийный срок в гарантийном талоне).

Если батарея несъемная (АКБ является неотъемлемой частью устройства), гарантия действует как на само устройство. Необходимо также обратиться в сервисный центр.

Чем раньше Вы отдадите неисправную батарею в ремонт, тем больше вероятность, что она может быть восстановлена с наименьшими затратами.

**ВНИМАНИЕ:** время работы аккумулятора зависит от многих других факторов, действительное время работы может не совпадать с указанным.

Аккумулятор допускает ограниченное число циклов зарядки и по прошествии некоторого времени может потребовать замены (условия ограниченной гарантии на аккумулятор смотрите в гарантийном талоне). Время работы аккумулятора зависит от режима использования и настроек.



## Схема устройства

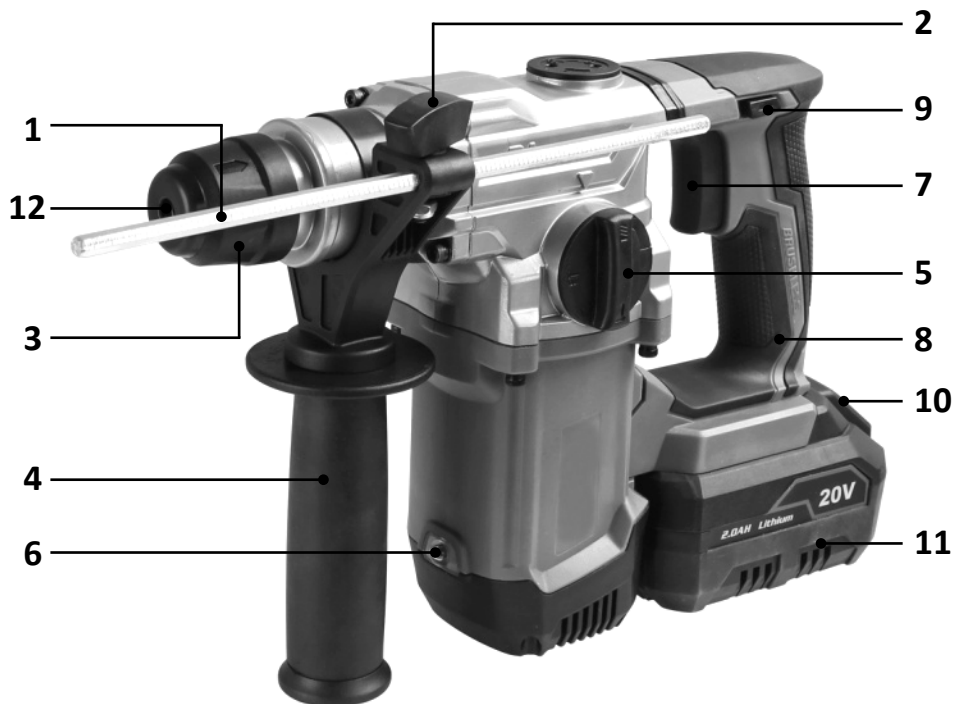

1. Ограничитель глубины сверления.
2. Винт фиксации ограничителя.
3. Крышка патрона.
4. Дополнительная рукоятка.
5. Переключатель режима работы.
6. Светодиод.
7. Курковый выключатель.
8. Основная рукоятка.
9. Переключатель направления вращения.
10. Кнопка разблокировки аккумулятора.
11. Аккумулятор.
12. Патрон SDS-plus.

## Технические характеристики

Модель	CRHBL23
Торговая марка	FinePower
Напряжение	20 В
Обороты	0–950 об/мин
Удары	0–4300 уд/мин
Макс. энергия удара	2,3 Дж
Тип патрона	SDS-plus
Макс. диаметр бура (бетон/сталь/дерево)	24/13/30 мм
Подсветка	Есть
Степень защиты	IP20
Уровень звукового давления (дБ(А)) (К=3 дБ(А))	91,3
Уровень звуковой мощности (дБ(А)) (К=3 дБ(А))	99,3
Уровень вибрации (м/с <sup>2</sup> , К=1,5 м/с <sup>2</sup> )	14,48

## Эксплуатация аккумулятора и зарядного устройства

**Примечание:** в комплектацию данного электроинструмента не входят аккумулятор и зарядное устройство. В таблице представлены модели аккумуляторов и зарядных устройств, совместимые с данным электроинструментом.

**ВНИМАНИЕ:** используйте только аксессуары, совместимые с данным электроинструментом.

<b>Аккумулятор Li-ion</b>	FinePower OneBase B20 / FinePower OneBase B40 / Finepower OneBase B60 / FinePower OneBase S40 / FinePower OneBase S80
<b>Зарядное устройство</b>	FinePower OneBase C124 / FinePower OneBase C135 / FinePower OneBase C230 / FinePower OneBase C180S

<b>Аккумулятор</b>	<b>Номинальное время работы от батареи*, мин</b>
B20 2,0 А·ч	≥ 25 мин
B40 4,0 А·ч	≥ 50 мин
B60 6,0 А·ч	≥ 75 мин
S40 4,0 А·ч	≥ 50 мин
S80 8,0 А·ч	≥ 100 мин

\* Приблизительное время работы устройства при полном заряде аккумулятора в режиме небольшой нагрузки.

## Зарядка аккумулятора

1. Отсоедините аккумулятор от электроинструмента. Для этого нажмите на кнопку фиксации на аккумуляторе и осторожно снимите аккумулятор с электроинструмента.



2. Подключите зарядное устройство к электросети. Индикатор загорится зеленым цветом.
3. Вставьте аккумулятор в зарядное устройство и убедитесь в корректности соединения.
4. Индикатор будет светиться красным светом, показывая, что идет зарядка.
5. Когда зарядка завершится, индикатор загорится зеленым светом. Отсоедините зарядное устройство от сети и извлеките аккумулятор.

**ВНИМАНИЕ:** при отключении зарядного устройства от сети не тяните за провод.





1. Заряжен.
2. Заряжается.

## Статус заряда аккумуляторов

Для отображения оставшегося заряда аккумуляторных блоков нажмите кнопку индикатора уровня заряда.



Индикатор уровня заряда	Остаток заряда (%)
 Зеленый Оранжевый Красный	75–100%
 Оранжевый Красный	25–50%
 Красный	10–25%

## Система защиты оборудования

Данное устройство оборудовано системой защиты двигателя и аккумулятора, автоматически отключающей питание для продления срока их службы. Питание отключается в следующих случаях:

- **Защита от перегрузки.**  
Если при работе оборудования сила тока превышает предельно допустимое значение, устройство автоматически прекращает работу. Для возобновления работы отключите устройство и ликвидируйте то, что послужило причиной перегрузки.
- **Защита от перегрева.**  
Если аккумулятор перегревается при работе, устройство автоматически прекращает работу. Подождите, пока устройство остынет, прежде чем продолжать работу.
- **Защита аккумулятора.**  
При слишком низком заряде аккумулятора устройство автоматически прекращает работу. Снимите аккумуляторный блок и зарядите аккумулятор.

## Сборка

**ВНИМАНИЕ:** перед проведением каких-либо работ с инструментом всегда проверяйте, чтобы инструмент был отключен, а аккумулятор снят.

### Установка дополнительной рукоятки

**ВНИМАНИЕ:**

- Для обеспечения безопасной работы всегда используйте боковую рукоятку.
- После установки дополнительной рукоятки убедитесь, что она надежно закреплена на инструменте.

Для установки дополнительной рукоятки выполните следующие действия:

1. Ослабьте хват рукоятки, вращая ее нижнюю часть против часовой стрелки.

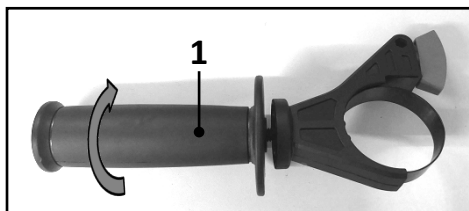

1. Дополнительная рукоятка.

2. Прикрепите дополнительную рукоятку так, чтобы прорез на рукоятке плотно прилегал к выступам на корпусе инструмента.

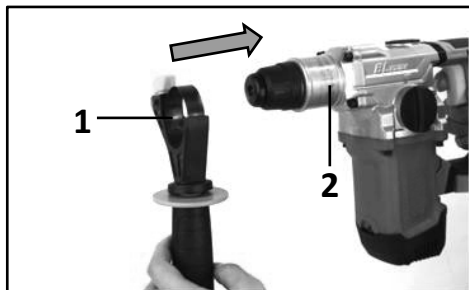

1. Прорез на рукоятке.  
2. Выступы на корпусе.

3. Чтобы зафиксировать рукоятку, поверните ее ручку по часовой стрелке. При необходимости рукоятку можно зафиксировать под другим необходимым углом.



## Ограничитель глубины сверления

Ограничитель глубины сверления удобен для сверления отверстий одинаковой глубины.

1. Ослабьте винт фиксации ограничителя, повернув его против часовой стрелки, а затем вставьте ограничитель глубины сверления в шестигранное отверстие.

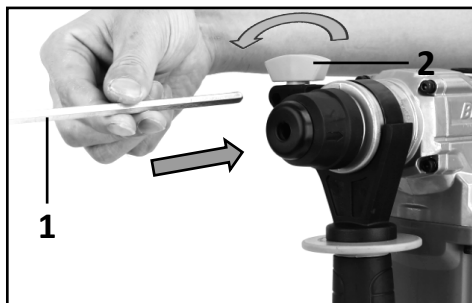

1. Ограничитель глубины сверления.
2. Винт фиксации ограничителя.

2. Отрегулируйте ограничитель, перемещая его вперед и назад, одновременно ослабляя винт фиксации ограничителя. После регулировки затяните винт фиксации ограничителя, повернув его по часовой стрелке, чтобы зафиксировать ограничитель глубины.

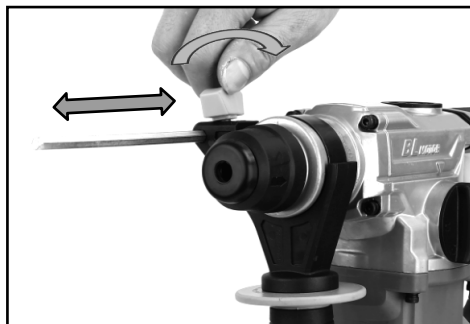

## Смазывание бура

Предварительно смажьте хвостовик бура небольшим количеством смазки (около 0,5–1 г). Такая смазка обеспечивает плавность хода и долгий срок службы.

## Установка бура

1. Перед установкой хвостовика бура очистите его и нанесите смазку.

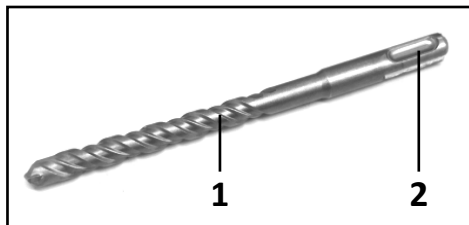

1. Бур SDS.
2. Хвостовик бура.

2. Вставьте хвостовик бура в инструмент.
3. Поверните хвостовик бура и задвиньте бур до фиксации

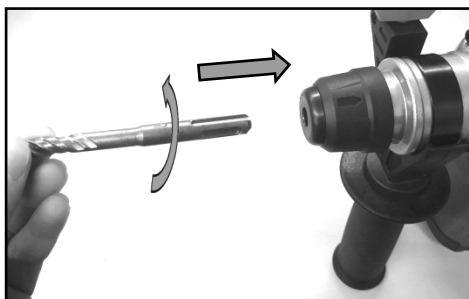

4. Потяните за хвостовик бура, чтобы убедиться в надежности фиксации.

## Снятие бура

Чтобы снять хвостовик бура, нажмите вниз на крышку патрона и вытащите хвостовик бура.

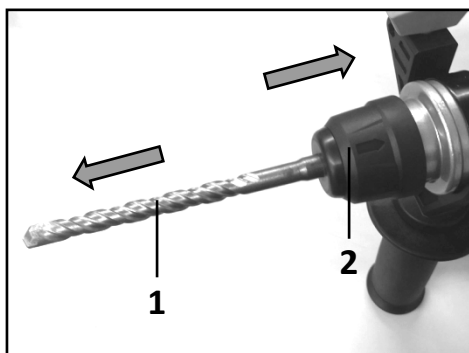

1. Бур SDS.
2. Крышка патрона.

## Перед использованием

### Смазывание редуктора

Данный перфоратор нужно смазывать перед каждым использованием, особенно необходимо это сделать после длительного хранения. Смазка инструмента происходит автоматически во время работы. Чтобы смазать редуктор, положите его на ровную плоскую поверхность, снимите крышку (см. изображение ниже), повернув ее против часовой стрелки. Необходимое количество масла составляет около 5–10 г. После смазки убедитесь, что крышка надежно затянута.

**ВНИМАНИЕ:** используйте только биоразлагаемые смазочные масла. Не используйте моторное или отработанное масло, а также другие минеральные масла.

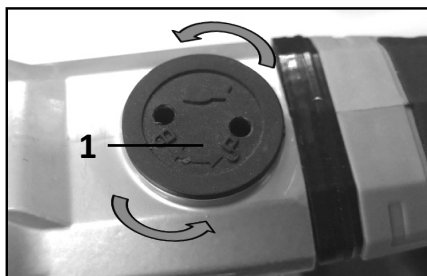

1. Крышка смазочного окна редуктора.

#### Примечания:

- Каждый раз закладывайте достаточное количество смазочного масла (5–10 г). Не закладывайте слишком много или слишком мало.
- Если перфоратор издает дребезжащие звуки, инструмент необходимо смазать.

## Инструкция по эксплуатации

### Включение/выключение устройства



1. Курковый выключатель.

Включите инструмент нажатием на курковый выключатель. Скорость увеличивается по мере увеличения давления на выключатель. Отпустите выключатель для выключения инструмента.

**ВНИМАНИЕ:** каждый раз перед подключением аккумулятора к устройству проверьте, правильно ли срабатывает курковый выключатель и возвращается ли он в исходное положение при отпускании.



## Включение светодиода

**Примечание:** не смотрите непосредственно на свет или источник света.

При нажатии на курок выключателя светодиод загорается автоматически и гаснет примерно через 5 секунд после отпущания курка.



1. Светодиод.

**Примечание:** очистку линзы производите с помощью сухой ткани. Не допускайте возникновения царапин на линзе светодиода, так как это приведет к снижению освещенности.

## Переключение направления вращения

**ВНИМАНИЕ:**

- Перед началом работы всегда проверяйте установленное направление вращения.
- Изменение направления вращения до полной остановки инструмента может привести к его повреждению.
- Если инструмент не используется, всегда устанавливайте переключатель направления вращения в нейтральное положение.

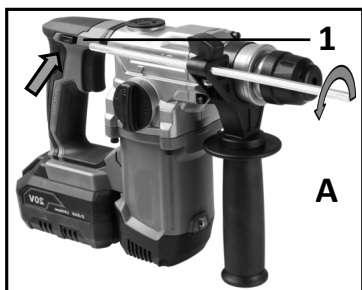

1. Переключатель направления вращения.

Нажмите на переключатель направления вращения со стороны «А», чтобы установить направление вращения по часовой стрелке. Нажмите на переключатель направления вращения со стороны «В», чтобы установить направления вращения против часовой стрелки. Когда переключатель находится в нейтральном положении, курковый выключатель блокируется.

## Выбор режима работы

### ВНИМАНИЕ:

- Не поворачивайте переключатель выбора режима работы во время работы инструмента. Это может привести к повреждению инструмента.
- Во избежание быстрого износа механизма переключения режима работы следите за тем, чтобы переключатель всегда точно находился в одном из положений.

### Вращение с ударом

Для сверления бетона, каменной кладки и т. д. поверните переключатель режима работы в сторону символа  так, чтобы стрелка на корпусе инструмента указывала на него. Используйте хвостовик бура с твердосплавной пластиной.

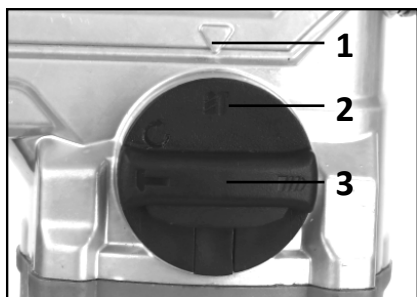

1. Стрелка
2. Вращение с ударом.
3. Переключатель режима работы.

### Вращение

Для сверления дерева, металла или пластмассы поверните переключатель режима работы, так чтобы стрелка указывала на символ . Используйте спиральное сверло или сверло по дереву.

### Ударное действие

Для операций расщепления, скобления или разрушения поверните переключатель режима работы на символ . Для удаление окалины воспользуйтесь пирамидальным долотом, слесарным зубилом, зубилом для скобления и т. д.

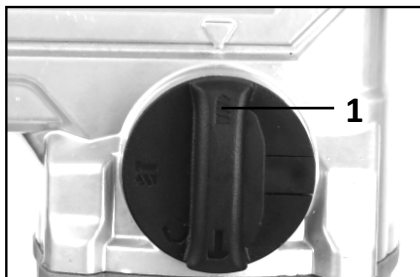

1. Только вращение.

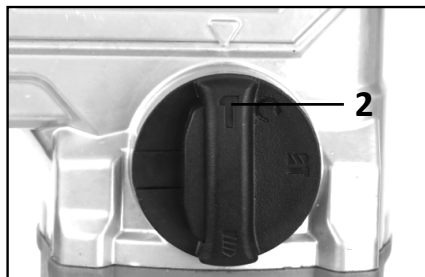

2. Только ударное действие.

## Муфта ограничения крутящего момента

### ВНИМАНИЕ:

- Как только сработает ограничитель крутящего момента, немедленно отключите инструмент. Это поможет предотвратить преждевременный износ инструмента.
- При эксплуатации данного инструмента не пользуйтесь такими режущими насадками, как кольцевые пилы, которые могут быть легко защемлены или зажаты в отверстии. Это связано с тем, что такие насадки будут вызывать слишком частое срабатывание ограничителя крутящего момента.

Ограничитель срабатывает при достижении определенного уровня крутящего момента. Двигатель отключится от выходного вала. Если это произойдет, бур перестанет вращаться.

## Начало работы

### ВНИМАНИЕ:

- Всегда используйте дополнительную рукоятку и крепко удерживайте инструмент за обе рукоятки во время работы.
- Работу с инструментом следует производить в пылезащитной маске и перчатках.
- Не вытаскивайте инструмент с силой, даже если бур застрял. Потеря контроля над инструментом может привести к травме.

### Примечания:

- Если температура аккумулятора низкая, производительность инструмента может быть снижена. В этом случае нагрейте аккумулятор, для этого дайте инструменту поработать без нагрузки в течение некоторого времени. Производительность инструмента восстановится.
- Не перекрывайте вентиляционные отверстия (см. изображение ниже), это может привести к перегреву и повреждению инструмента.



1. Вентиляционные отверстия.

## Сверление с ударом

**ВНИМАНИЕ:** когда инструмент / хвостовик бура начинает выходить из материала или когда отверстие забивается стружкой или частицами, а также при попадании на пруток арматуры при сверлении бетона, возникает огромное мгновенное усилие на инструмент / хвостовик бура. Всегда пользуйтесь дополнительной рукояткой крепко удерживайте инструмент и за обе рукоятки при работе. Несоблюдение данного требования может привести к потере контроля над инструментом и серьезной травме.

Поверните переключатель режима работы так, чтобы стрелка на корпусе инструмента указывала на . Расположите хвостовик бура в желаемом положении, а затем нажмите на курковый выключатель. Не применяйте чрезмерное давление на инструмент, легкое давление дает наилучший результат. Удерживайте инструмент за дополнительную и основную рукоятки для сохранения его в равновесии. Удерживайте инструмент на месте и не допускайте его соскальзывания с места выполнения отверстия. Не применяйте дополнительное давление, если отверстие засорено щепками или другими частицами. Вместо этого дайте инструменту поработать вхолостую и затем частично вытащите хвостовик бура из отверстия. Если эту процедуру проделать несколько раз, отверстие очистится и можно будет возобновить работу.



**Примечание:** при работе с инструментом без нагрузки может наблюдаться эксцентричность хвостовика бура при вращении. Инструмент осуществляет автоматическую центровку в ходе эксплуатации. Это не влияет на точность сверления.

## Ударное действие

Установите переключатель так, чтобы стрелка на корпусе инструмента указывала на . При работе в данном режиме используйте пирамидальное долото, слесарное зубило, зубило для скобления и т. д.

Держите инструмент крепко обеими руками. Включите инструмент и немного надавите на него, чтобы предотвратить неконтролируемое подпрыгивание инструмента. Слишком сильное нажатие на инструмент не повысит эффективность сверления, но может привести к травмам или поломке инструмента

## Сверление дерева или металла

### ВНИМАНИЕ:

- Чрезмерное давление на инструмент не ускорит процесс сверления. Более того, чрезмерное давление приведет к повреждению сверла, снижению производительности инструмента и сокращению срока его службы.
- Крепко удерживайте инструмент и будьте осторожны, когда сверло начинает проходить сквозь обрабатываемую деталь. В момент, когда сверло проходит сквозь обрабатываемую деталь, на инструмент/биту действует значительная сила.
- Застрявшее сверло можно извлечь, установив переключатель направления вращения на обратное вращение. Однако инструмент может повернуться в обратном направлении слишком быстро, если его не держать крепко.
- Никогда не пользуйтесь режимом «ударное действие», если на инструмент установлен быстро сменяемый сверлильный патрон. Этот быстро сменяемый сверлильный патрон может быть поврежден. Кроме того, при изменении направления вращения сверлильный патрон отсоединится.
- Всегда закрепляйте небольшие обрабатываемые детали в тисках или подобном зажимном устройстве.



Поверните переключатель режима работы на . Прикрепите переходник патрона к сверлильному патрону без ключа, на который можно установить винт размером 1/2"–20, затем установите их на инструмент. При его установке обратитесь к разделам «Установка бура» и «Снятие бура».

## Сверление колонковым алмазным долотом

**ВНИМАНИЕ:** если выполнять сверление колонковым алмазным долотом с использованием режима «Ударное действие», колонковое алмазное долото можно повредить.

При сверлении колонковым алмазным долотом всегда ставьте переключатель режима работы в положение  для использования режима «Вращение».

## Комплектация

- Устройство.
- Буры 6/8 мм × 150 мм.
- Ограничитель глубины сверления.
- Дополнительная рукоятка.
- Руководство по эксплуатации.

## Возможные проблемы и их решение

Описание проблемы	Возможная причина	Возможное решение
Электроинструмент не работает.	<ol style="list-style-type: none"><li>1. Аккумулятор разряжен.</li><li>2. Не выбрано направление вращения.</li><li>3. Аккумулятор неисправен или поврежден.</li></ol>	<ol style="list-style-type: none"><li>1. Зарядите аккумулятор.</li><li>2. Выберите направление вращения.</li><li>3. Замените аккумулятор.</li></ol>
Двигатель инструмента работает медленно / теряет число оборотов.	<ol style="list-style-type: none"><li>1. Аккумулятор разряжен.</li><li>2. Аккумулятор неисправен или поврежден.</li></ol>	<ol style="list-style-type: none"><li>1. Зарядите аккумулятор.</li><li>2. Замените аккумулятор.</li></ol>
Аккумулятор не заряжается / световой индикатор зарядного устройства не работает.	<ol style="list-style-type: none"><li>1. Предохранитель вышел из строя.</li><li>2. Зарядное устройство неисправно.</li></ol>	<ol style="list-style-type: none"><li>1. Обратитесь в сервисный центр.</li><li>2. Замените зарядное устройство.</li></ol>

## Обслуживание

### ВНИМАНИЕ:

- Перед проведением проверки или работ по обслуживанию, всегда проверяйте, что инструмент выключен, а аккумулятор извлечен.
- Запрещается использовать бензин, лигроин, растворитель, спирт и т. п. Это может привести к изменению цвета, деформации и появлению трещин.

Ремонт, любое другое техобслуживание или регулировку необходимо производить в авторизованных сервисных центрах.

Протирайте устройство мягкой влажной тканью. Не используйте агрессивные моющие средства. Не подвергайте инструмент воздействию влаги.

## **Правила и условия монтажа, хранения, перевозки (транспортировки), реализации и утилизации**

- Устройство не требует какого-либо монтажа или постоянной фиксации.
- Хранение устройства должно производиться в упаковке в отапливаемых помещениях у изготовителя и потребителя при температуре воздуха от 5 °С до 40 °С и относительной влажности воздуха не более 80%. В помещениях не должно быть агрессивных примесей (паров кислот, щелочей), вызывающих коррозию.
- Перевозка устройства должна осуществляться в сухой среде.
- Устройство требует бережного обращения, оберегайте его от воздействия грязи, ударов, влаги, огня и т. д.
- Реализация устройства должна производиться в соответствии с местным законодательством.
- После окончания срока службы изделия его нельзя выбрасывать вместе с обычным бытовым мусором. Вместо этого оно подлежит сдаче на утилизацию в соответствующий пункт приема электрического и электронного оборудования для последующей переработки и утилизации в соответствии с федеральным или местным законодательством. Обеспечивая правильную утилизацию данного продукта, вы помогаете сберечь природные ресурсы и предотвращаете ущерб для окружающей среды и здоровья людей, который возможен в случае ненадлежащего обращения. Более подробную информацию о пунктах приема и утилизации данного продукта можно получить в местных муниципальных органах или на предприятии по вывозу бытового мусора.
- При обнаружении неисправности устройства следует немедленно обратиться в авторизованный сервисный центр или утилизировать устройство.

## Дополнительная информация

**Изготовитель:** Нинбо Лянъе Электрик Эпплайнсис Ко., Лтд.

Д. Цяньхоучэнь, Юньлун, р-н Иньчжоу, г. Нинбо, пров. Чжэцзян, Китай.

**Manufacturer:** Ningbo Liangye Electric Appliances Co., Ltd.

Qianhouchen Village, Yunlong Town, Yinzhou District, Ningbo City, Zhejiang, China.

Сделано в Китае.

**Импортер в России:** ООО «ДНС ЛОДЖИСТИК».

690068, Россия, Приморский край, г. Владивосток, проспект 100-летия Владивостока, дом 155, корпус 3, офис 5.

**Адрес электронной почты:** dns-logistic.llc@mail.dlogistix.com

**Уполномоченное изготовителем лицо:** ООО «Атлас».

690068, Россия, Приморский край, г. Владивосток, проспект 100-летия Владивостока, дом 155, корпус 3, офис 5.

**Адрес электронной почты:** atlas.llc@mail.dlogistix.com

Товар соответствует требованиям ТР ТС (ЕАЭС).

Спецификации, информация о продукте, его комплектация и функционал могут быть изменены без предварительного уведомления пользователя.



Товар изготовлен (мм.гггг): \_\_\_\_\_ V.2



# Гарантийный талон

SN/IMEI: \_\_\_\_\_

Дата постановки на гарантию: \_\_\_\_\_

Производитель гарантирует бесперебойную работу устройства в течение всего гарантийного срока, а также отсутствие дефектов в материалах и сборке. Гарантийный период исчисляется с момента приобретения изделия и распространяется только на новые продукты.

В гарантийное обслуживание входит бесплатный ремонт или замена элементов, вышедших из строя не по вине потребителя в течение гарантийного срока при условии эксплуатации изделия согласно руководству пользователя. Ремонт или замена элементов производится на территории уполномоченных сервисных центров.

Срок гарантии: 24 мес.

Срок эксплуатации: 48 мес.

Актуальный список сервисных центров по адресу:

<https://www.dns-shop.ru/service-center/>

**Гарантийные обязательства и бесплатное сервисное обслуживание не распространяются на перечисленные ниже принадлежности, входящие в комплектность товара, если их замена не связана с разборкой изделия:**

- Элементы питания (батарейки) для ПДУ (Пульт дистанционного управления).
- Соединительные кабели, антенны и переходники для них, наушники, микрофоны, устройства «HANDS-FREE»; носители информации различных типов, программное обеспечение (ПО) и драйверы, поставляемые в комплекте (включая, но не ограничиваясь ПО, предустановленным на накопитель на жестких магнитных дисках изделия), внешние устройства ввода-вывода и манипуляторы.
- Чехлы, сумки, ремни, шнуры для переноски, монтажные приспособления, инструменты, документацию, прилагаемую к изделию.
- Расходные материалы и детали, подвергающиеся естественному износу.



## **Производитель не несет гарантийных обязательств в следующих случаях:**

- Истек Гарантийный срок.
- Если изделие, предназначенное для личных (бытовых, семейных) нужд, использовалось для осуществления предпринимательской деятельности, а также в иных целях, не соответствующих его прямому назначению.
- Производитель не несет ответственности за возможный материальный, моральный и иной вред, понесенный владельцем изделия и/или третьими лицами, вследствие нарушения требований руководства пользователя при использовании, несоблюдения рекомендаций по установке и обслуживанию изделия, правил подключения (короткие замыкания, возникшие также в результате воздействия несоответствующего сетевого напряжения, как на само изделие, так и на изделия, сопряженные с ним), хранении и транспортировки изделия.
- Все случаи механического повреждения: сколы, трещины, деформации, следы ударов, вмятины, замятия и др., полученные в процессе эксплуатации изделия.
- Имеются следы сторонней модификации, несанкционированного ремонта лицами, не уполномоченными для проведения таких работ. Если дефект вызван изменением конструкции или схемы изделия, подключением внешних устройств, не предусмотренных Производителем, использованием устройства, не имеющего сертификата соответствия согласно местному законодательству.
- Если дефект изделия вызван действием непреодолимой силы (природных стихий, пожаров, наводнений, землетрясений, бытовых факторов и прочих ситуаций, не зависящих от Производителя), либо действиями третьих лиц, которые Производитель не мог предвидеть.
- Дефект вызван попаданием внутрь изделия посторонних предметов, инородных тел, веществ, жидкостей, насекомых или животных, воздействием агрессивных сред, высокой влажности, высоких температур, которые привели к полному или частичному выходу из строя изделия.
- Отсутствует или не соответствует идентификация изделия (серийный номер). Если повреждения (недостатки) вызваны воздействием вредоносного программного обеспечения; установкой, сменой или удалением паролей (кодов), приведшим к отсутствию доступа к программным ресурсам изделия, без возможности их сброса/восстановления, ввиду отсутствия предоставления данной услуги поставщиком ПО.
- Если дефекты работы вызваны несоответствием стандартам или техническим регламентам питающих, кабельных, телекоммуникационных сетей, мощности радиосигнала, в том числе из-за особенностей рельефа и других подобных внешних факторов, использования изделия на границе или вне зоны действия сети.
- Если повреждения вызваны использованием нестандартных (неоригинальных) и/или некачественных (поврежденных) расходных материалов, принадлежностей, запасных частей, элементов питания, носителей информации различных типов (включая CD, DVD диски, карты памяти, SIM-карты, картриджи).
- Если недостатки вызваны получением, установкой и использованием несовместимого контента (мелодии, графика, видео и другие файлы, приложения Java и подобные им программы).
- На ущерб, причиненный другому оборудованию, работающему в сопряжении с данным изделием.





fine**Power**