



## **Общая информация**

Гриль электрический с конвекцией — это сочетание традиционного электрического гриля с функцией вентилятора в духовом шкафу. В отличие от обычного гриля, который обжаривает продукты интенсивным жаром, гриль с конвекцией благодаря вентилятору равномерно распределяет горячий воздух по всему объему духовки. За счет этого продукты готовятся быстрее, а также пропекаются и подрумяниваются со всех сторон.

В данном приборе имеются два нагревательных элемента. Один расположен сверху, а второй – снизу и размещен в чаше гриля. Два нагревательных элемента работают поочередно.

## **Комплектация**

Устройство

Чаша гриля

Лоток для продуктов

Щуп температурный

Инструкция

## **Особенности**

Чаша и лоток с антипригарным покрытием

12 программ

Возможность установки температуры и времени вручную

Щуп температурный (приготовление по температуре)

Сенсорные кнопки

Звуковой сигнал

Защита от перегрева

### **Описание**

1. Ручка
2. Металлическая панель
3. Лоток для продуктов
4. Чаша гриля
5. Решетка защитная
6. Панель управления сенсорная
7. Воздухозаборник
8. Верхняя часть корпуса
9. Крышка воздухозаборника
10. Выход воздуха
11. Сетевой провод
12. Дисплей
13. Датчик температуры

## 14. Крышка отсека для хранения датчика температуры

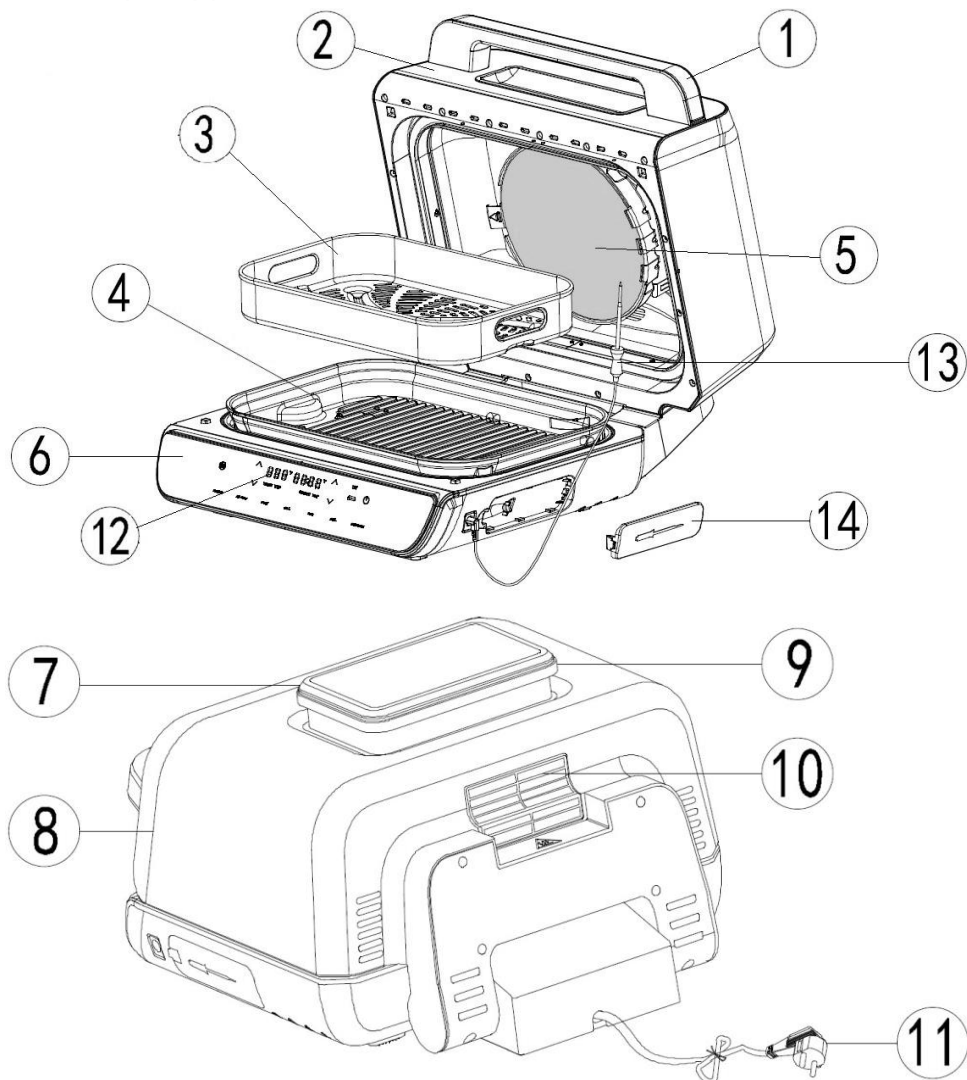

### Панель управления (6)

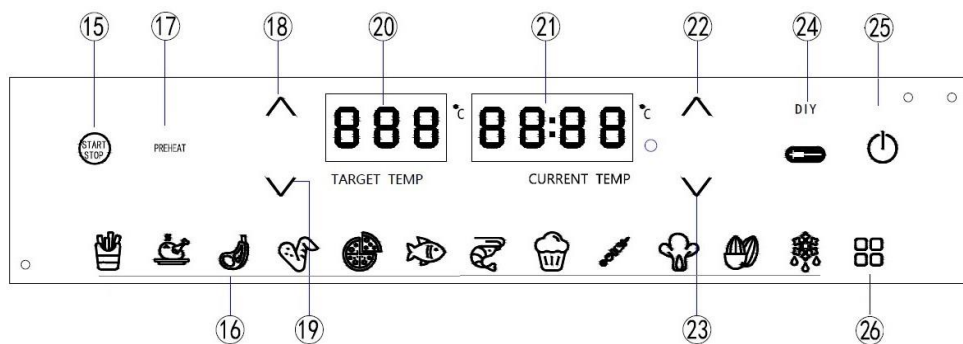

15. Кнопка СТАРТ/СТОП

16. Индикаторы 12 программ

17. Индикатор PREHEAT предварительного нагрева

18. Кнопка увеличения температуры

19. Кнопка уменьшения температуры

20. Индикатор температуры

21. Дисплей таймера

22. Кнопка увеличения времени таймера

23. Кнопка уменьшения времени таймера

24. Кнопка DIY

25. Кнопка включения и выключения питания

26. Кнопка выбора программ

В устройстве предусмотрено 12 программ приготовления. Это картофель фри, курица, стейк, куриное крылышко, пицца, рыба, креветки, выпечка, шашлык (кебаб), овощи, орехи (сушка), разморозка.

## КНОПКИ УПРАВЛЕНИЯ, ИНДИКАЦИЯ

**Кнопка включения и выключения питания (25).** Когда устройство подключено к сети, нажмите кнопку **(25)**, чтобы включить устройство. Нажатие на кнопку во время приготовления приводит к остановке текущей функции и выключению устройства.

**Кнопка "ПУСК/СТОП" (15).** После выбора меню, установки температуры и времени нажмите кнопку **ПУСК/СТОП (15)**, чтобы начать приготовление. Для приостановки процесса приготовления нажмите кнопку повторно.

**ИНДИКАТОР ПРЕДВАРИТЕЛЬНОГО НАГРЕВА (17).** Индикатор начнет светиться после выбора программы, которая требует предварительного нагрева чаши. Разогрев длится примерно 2 минуты. Когда чаша прогреется до заданной температуры, индикатор погаснет, а на дисплее появится надпись **ADD FOOD** (Добавьте продукты).

**Кнопка выбора программ (26).** При помощи этой кнопки произведите выбор одной из 12 программ.

Звуковые сигналы подаются при подключении устройства в сеть, нажатии кнопок, возникновении ошибок, окончании

предварительного прогрева или приготовления.

## **Меры безопасности и предосторожности**

Перед началом эксплуатации прочтите следующую информацию, которая содержит важные инструкции по безопасности, использованию и уходу за устройством.

Производитель не несет ответственности за повреждения, вызванные несоблюдением требований по технике безопасности и правил эксплуатации изделия.

Устройство может применяться в помещениях и квартирах или в других подобных условиях.

Промышленное или любое другое нецелевое использование устройства будет считаться нарушением условий надлежащей эксплуатации изделия. В этом случае производитель не несет ответственности за возможные последствия.

Данное устройство не предназначено для использования лицами (в том числе, детьми) с ограниченными физическими, сенсорными или умственными способностями, или лицами, не имеющими достаточного опыта и знаний.

Не допускайте детей для игр с данным устройством.

Пользоваться устройством допускается только при отсутствии повреждений кабеля и устройства. В

случае неисправности сразу же вынуть штекер из розетки или выключить сетевое напряжение. В случае повреждения сетевого шнура, во избежание риска, он должен быть заменен в сервисном центре. Запрещены самостоятельный ремонт устройства или внесение изменений в его конструкцию. Ремонт устройства должен производиться исключительно специалистом авторизованного сервис-центра.

**ВНИМАНИЕ!** Запрещено использование устройства при любых неисправностях.

- Перед подключением устройства к электросети проверьте, совпадает ли ее напряжение с номинальным напряжением питания устройства.
- Ни в коем случае не ставьте устройство на горячие поверхности, например, на электроплиту, или вблизи них. Во избежание поражения электрическим током не используйте устройство в помещениях с высокой влажностью, вблизи водопроводов и на открытом воздухе.
- По завершении работы, отключите устройство от электросети.

**ВНИМАНИЕ!** Никогда не погружайте устройство в воду или любую другую жидкость, а также не промывайте его под краном. Для очистки корпуса используйте только влажную ткань. После протирки дождитесь полного высыхания.

- Если устройство хранилось при отрицательных температурах, перед включением его необходимо выдержать при комнатной температуре не менее 2 часов.
- Не оставляйте включенный прибор без присмотра.
- Не устанавливайте устройство на мягкую поверхность. Это делает его неустойчивым во время работы.
- Не отсоединяйте вилку от розетки, потянув за шнур электропитания. Чтобы отсоединить изделие от сети, возьмитесь за вилку, а не за шнур.
- Перед включением устройства убедитесь, что его внешние части, а также шнур питания полностью сухие.
- Не прикасайтесь мокрыми руками к устройству и вилке шнура электропитания.
- Не используйте устройство вблизи источников огня.
- Если Вы почувствовали запах, дым, или заметили любые аномальные изменения устройства, немедленно прекратите его использование.
- Не разбирайте устройство и не подвергайте его механическим перегрузкам.
- Не допускайте попадания волос или свободно висящих элементов одежды в зону нагревания.

- Не накрывайте прибор во время работы. Это может привести к перегреву и неисправности.
- Перед обслуживанием, чисткой или после эксплуатации изделия необходимо отключить его от сети.

Производитель не несет ответственности за последствия, возникшие вследствие неправильной эксплуатации устройства или несоблюдения мер безопасности и предосторожности.

### **СПЕЦИАЛЬНЫЕ МЕРЫ БЕЗОПАСНОСТИ**

Запрещается включать гриль без чаши.

Во избежание поражения электрическим током, подключайте устройство только к розеткам, имеющим заземление.

Во время работы детали корпуса устройства нагреваются. Не касайтесь их руками. Для открытия устройства пользуйтесь ручкой. Никогда не дотрагивайтесь внутренних поверхностей нагретого устройства. Остерегайтесь выхода пара из зазоров между рабочими панелями. Не подносите руки близко к краям прибора. Не используйте устройство вблизи легковоспламеняющихся материалов, например занавесок.

Чашу необходимо извлекать только после ее полного остывания. При этом не забудьте отключить устройство от электросети.

Во избежание повреждения рабочих панелей не используйте металлические кухонные принадлежности, не разрезайте продукты прямо в чаше или лотке. Используйте кухонные принадлежности для посуды с антипригарным покрытием.

## **ПОДГОТОВКА К РАБОТЕ**

Аккуратно извлеките изделие и его комплектующие из коробки.

Удалите все упаковочные материалы и рекламные наклейки.

Промойте чашу, лоток, защитную решетку, жало температурного щупа теплой водой и протрите их насухо. Не погружайте устройство и сетевой шнур в воду. Протрите корпус влажной тканью и дождитесь, когда он полностью высохнет. Чашу, лоток, защитную решетку, жало температурного щупа промывайте теплой водой каждый раз после использования.

Убедитесь, что все элементы корпуса, сетевого шнур не имеют повреждений.

Установите устройство на твердую ровную горизонтальную поверхность на удалении от приборов и предметов, которые могут пострадать от высокой температуры и пара.

Перед использованием по назначению произведите цикл нагрева устройства и его

рабочих поверхностей без продуктов для удаления технических смазок в течение 10-15 минут. Во время первого нагрева возможно появление посторонних запахов. После прогрева отключите устройство, дождитесь полного остывания и произведите повторно его очистку.

## **Установка в рабочее положение**

### ***Решетка защитная***

Расположена на нижней стороне верхней крышки (вытяжки). Она обеспечивает чистоту нагревательного элемента. При приготовлении пищи всегда следите за тем, чтобы защитная решетка была установлена. В противном случае масло попадет на нагреватель и произойдет задымление.

Производите очистку решетки после каждого использования.

## Снятие

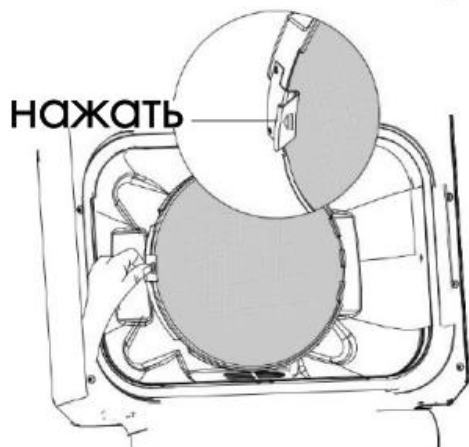

## Установка

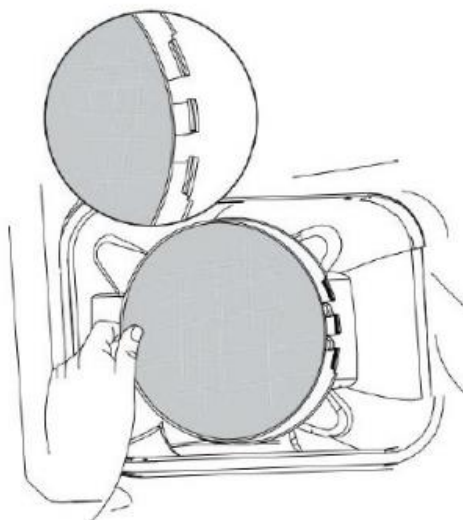

### **Чаша гриля**

Прежде чем снимать чашу гриля, обязательно выключите прибор, выньте вилку из розетки и подождите, пока он полностью остынет!

Нажмите кнопку на левой стороне прибора, а затем снимите чашу.

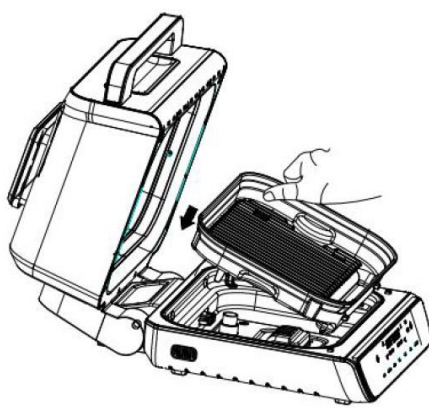
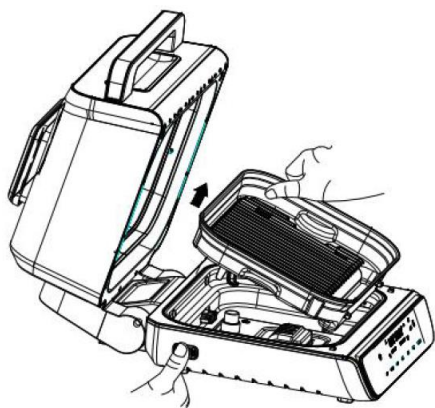

Установка чаши производится в обратном порядке. Сначала установите переднюю сторону чаши в пазы, а заднюю часть прижмите вниз.

## **ЭКСПЛУАТАЦИЯ**

Убедитесь, что чаша установлена корректно.

**Категорически запрещается включать гриль без чаши.**

*Панели имеют антипригарное покрытие и позволяют готовить продукты без использования масла. При желании вы можете нанести на поверхности небольшое количество масла для получения корочки.*

Подключите устройство к электросети.

Нажмите кнопку **(25)** для включения устройства.

На панели появится индикация.

При помощи кнопки **(26)** выберите одну из 12 программ. При этом на дисплее отобразятся температура и время приготовления, установленные по умолчанию для заданной программы. Вы можете изменить эти значения при помощи кнопок **(18, 19, 22, 23)**.

Затем нажмите кнопку **START/STOP (15)**, чтобы начать приготовление. Если в этом предустановленном меню есть функция предварительного нагрева, загорится индикатор предварительного нагрева **(17)**, и устройство начнет предварительный нагрев

автоматически. На дисплее отобразятся заданная температура и время предварительного нагрева. Время предварительного нагрева составляет 2 минуты.

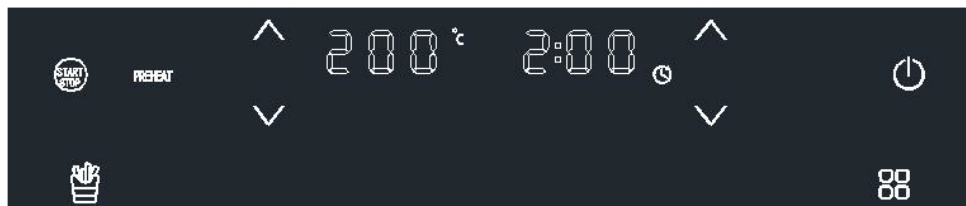

После завершения предварительного разогрева индикатор предварительного нагрева погаснет и прозвучит тройной бип-сигнал. На дисплее отобразится надпись **ADD FOOD** (Добавьте продукты).



Поднимите верхнюю крышку, загрузите продукты в чашу гриля **(4)** или специальный лоток **(3)**. Затем закройте крышку для начала процесса приготовления. На дисплее таймера начнется обратный отсчет времени приготовления. Когда пройдет 2/3 установленного времени, прозвучит тройной бип-сигнал. При необходимости переверните продукты или проверьте их готовность. Когда время таймера истечет прозвучит пятикратный бип-сигнал, на дисплее



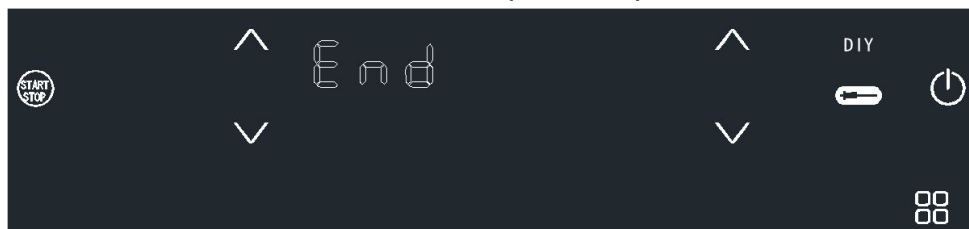



отобразится надпись **END** (Конец).



Через 5 секунд устройство перейдет в режим ожидания и выключится через 15 секунд, если не производить никаких действий.

Программы приготовления овощей, орехов и разморозка не используют предварительный подогрев.

Программа	Иконка дисплея	Температура по умолчанию (Диапазон температур) °С	Время приготовления по умолчанию (диапазон), мин
картофель фри		200 (125-200)	18 (1-59)
курица		200 (125-200)	15 (1-59)
стейк		230(125-230)	10 (1-30)
куриное крылышко		200 (125-200)	15 (1-59)
пицца		170(125-200)	20(1-59)
рыба		160(125-200)	15(1-59)

креветки		160(125-200)	10(1-59)
выпечка		150(125-200)	20(1-59)
шашлык (кебаб)		150(125-200)	12(1-59)
Овощи		180(125-200)	10(1-59)
орехи (сушка)		110(45-150)	30(30 мин- 6 часов)
разморозка		60(45-90)	10(1-59)
DIY Для стейка		80 (40-150)	Не задано

### **Приготовление по датчику температуры**

Этот метод рекомендуется для жарки крупных кусков мяса, например, курицы целиком, рыбы или стейка. Вставьте щуп датчика температуры в наиболее толстую часть продукта по центру.

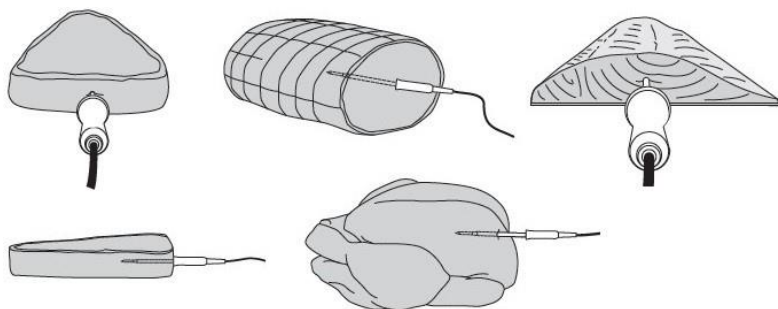

Убедитесь, что щуп не касается кости и не задевает жир или хрящи. Датчик контролирует текущую внутреннюю температуру продукта и позволяет определить степень его готовности. Когда температура достигнет заданного значения, устройство отключится.

По умолчанию задана температура 80°C. Ее можно изменить при помощи кнопок в диапазоне 40-150°C.

Первые 3 цифры на дисплее отображают заданное значение температуры (**TARGET**), а последние 4 цифры отображают текущее (**CURRENT**) значение температуры внутри продукта.

Подключите температурный датчик к разъему, как показано на рисунке.

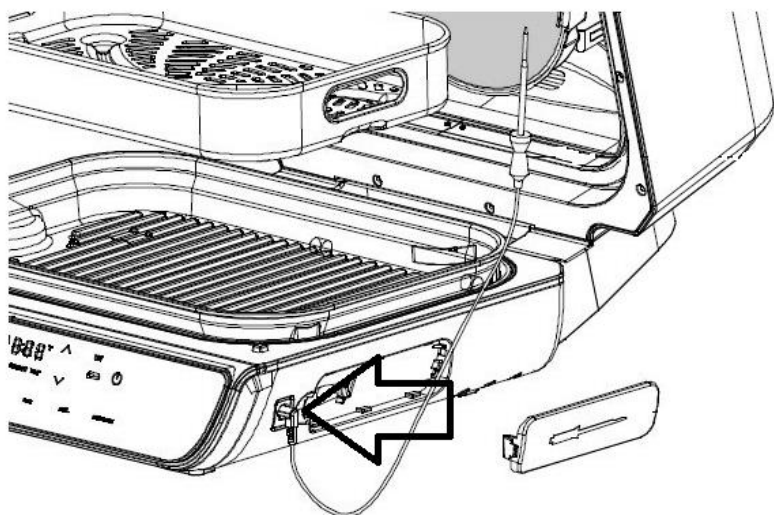

Подключите устройство к электросети.

Нажмите кнопку **(25)** для включения устройства.

На панели появится индикация и начнет светиться кнопка **DIY (24)**.

При помощи кнопки **(26)** выберите программу для

приготовления стейка  .

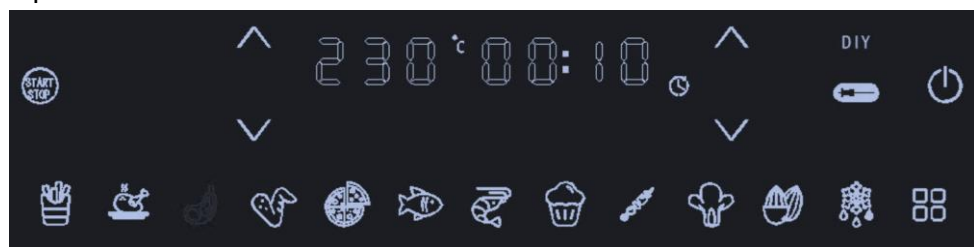

Нажмите кнопку **DIY (24)**. На дисплее появится текущее значение температуры **(CURRENT)** и заданное значение температуры **(TARGET)**.

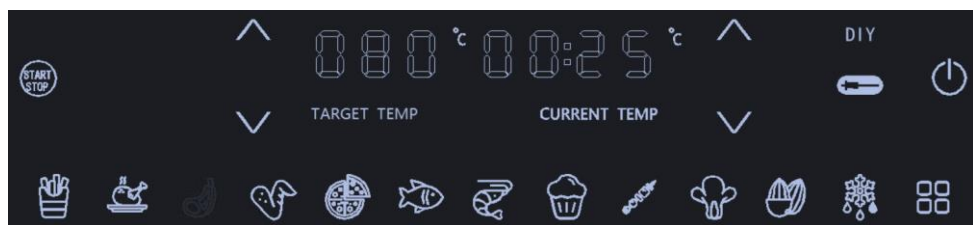

Задайте необходимое значение температуры приготовления при помощи кнопок **(18,19)**, а затем нажмите кнопку **START/STOP (15)**, чтобы начать приготовление. После завершения предварительного разогрева индикатор **PREHEAT (17)** погаснет и прозвучит тройной бип-сигнал. На дисплее отобразится надпись **ADD FOOD** (Добавьте продукты).

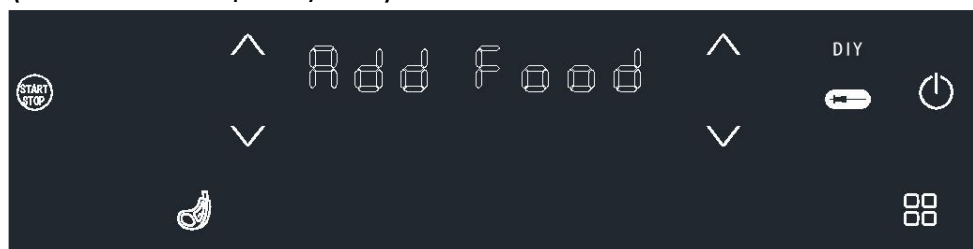

Поднимите крышку, загрузите продукт с установленным щупом и закройте крышку. Когда текущая температура увеличится до заданного значения, прозвучат 5 бип-сигналов. На дисплее появится надпись **END** (Конец). Через 5 секунд устройство перейдет в режим ожидания и выключится через 15 секунд, если не производить никаких действий.

## **ОЧИСТКА И УХОД**

Перед очисткой отключите устройство от электросети и убедитесь, что оно полностью остыло. Не используйте агрессивные химические или абразивные вещества.

Извлеките чашу и помойте его с моющим средством. Избегайте попадания воды на нагреватель и его контакты.

Снимите и вымойте защитную решетку, лоток теплой водой и протрите их насухо.

Промойте и протрите щуп датчика. Не погружайте в воду провод и разъем датчика.

Не погружайте корпус и сетевой шнур в воду.

Протрите их влажной тканью и дождитесь, когда они полностью высохнут.

## **ХРАНЕНИЕ И ТРАНСПОРТИРОВКА**

Храните устройство в сухом, прохладном и недоступном для детей месте, вдали от нагревательных приборов и попадания прямых солнечных лучей при температуре от 5 до 40 °C и относительной влажности не более 70%. При транспортировке и хранении запрещается подвергать устройство механическим воздействиям, которые могут привести к повреждению и/или нарушению целостности упаковки и самого устройства. Необходимо беречь упаковку от попадания воды и других жидкостей.

## Технические характеристики

Размеры, ДхШхВ, мм	440×410×275
Размеры чаши гриля, ДхШхВ мм	258x362x68
Размеры лотка, ДхШхВ мм	209x318x57
Вес, кг	8,5
Питание	~220-240В 50Гц
Номинальная мощность, Вт при ~240 В	2000
Диапазон температур чаши, °С	45-230
Таймер	1 – 59мин До 6 часов в режиме сушки
Время разогрева, мин	2
Длина шнура, м	1 м
Тип вилки	Европейская, заземленная
Тип управления	Электронный, сенсорный

## Решение проблем

Проблема	Решение
Устройство не включается	Проверьте подключение к электросети. Если сеть исправна, обратитесь в сервисный центр.
При работе появился посторонний запах	При первом включении возможно появление запаха. Он исчезнет после нескольких включений. Произведите очистку чаши, лотка и решетки.
Продукты пригорают	Выставьте необходимую температуру или уменьшите время приготовления.
Ошибка E1	Ошибка термодатчика. Обрыв
Ошибка E2	Ошибка термодатчика. Замкнут
Ошибка E3	Перегрев
Ошибка E4	Не установлена чаша с

При возникновении затруднений, не указанных в таблице, рекомендуем обратиться в техническую поддержку на сайте производителя или в ближайший сервисный центр.

## Утилизация



Все электрические и электронные приборы должны утилизироваться отдельно от бытовых отходов в специально предназначенных для этого пунктах приема, утвержденных правительственными или местными административными учреждениями. Материалы и компоненты, из которых изготовлено устройство, могут быть переработаны и использованы повторно. Производите утилизацию в соответствии с национальным и(или) местным законодательством.

**Примечание.** В связи с постоянным совершенствованием конструкции и технологии, в Ваше устройство могут быть внесены изменения, не отмеченные в настоящей инструкции и не ухудшающие его параметры. Производитель оставляет за собой право изменять технические характеристики, дизайн и комплектацию. В связи с этим, реализация некоторых функций может отличаться от описания в настоящей инструкции. Обновленные инструкции доступны на сайте <https://vixter.su/> .

Товар сертифицирован. Срок службы изделия 3 года. Дата производства указана на упаковке. Импортёр: ООО «ВЕГА». Адрес: 125130, Г.МОСКВА, ВН.ТЕР.Г. МУНИЦИПАЛЬНЫЙ ОКРУГ ВОЙКОВСКИЙ, ПРОЕЗД СТАРОПЕТРОВСКИЙ, Д. 7А СТР. 25. Поставщик и лицо, принимающее претензии: ООО «ВЕГА». 125130, Г.МОСКВА, ВН.ТЕР.Г. МУНИЦИПАЛЬНЫЙ ОКРУГ ВОЙКОВСКИЙ, ПРОЕЗД СТАРОПЕТРОВСКИЙ, Д. 7А СТР. 25. Произведено в Китае (КНР). Изготовитель: ЖЕЯНГ КЕЛАНД ЕЛЕСТРИС АППЛЯНСЕ СО., ЛТД. Адрес: Байуанг Индустириал Ареа, Есономис девелопмент зоне ин вууи, Жеянг, Китай. ZHEJIANG KELAND ELECTRIC APPLIANCE CO., LTD. Address: Baiyang Industrial Area, Economic development zone in wuyi, ZheJiang, China.

# ТАЛОН ГАРАНТИЙНЫЙ

Срок гарантии составляет 12 мес. со дня продажи.

Гарантийное обслуживание производится по предъявлению кассового чека. По всем вопросам гарантийного обслуживания обращайтесь к Вашему местному продавцу или в уполномоченный сервисный центр. С перечнем уполномоченных СЦ можно ознакомиться на сайте <http://vixter.su/podderzhka/>

Гарантия не распространяется на следующие случаи:

- название модели и (или) серийный номер на устройстве изменены, удалены или неразборчивы.
- устройство подвергалось ремонту или изменениям со стороны не уполномоченных специалистов.
- устройство эксплуатировалось в коммерческих целях.
- дефект вызван неправильной эксплуатацией устройства.
- дефект вызван использованием неоригинальных аксессуаров.
- дефект вызван авариями, включая воздействие молний, воды, жидкостей, огня, стихийных бедствий, а также воздействием ненормального напряжения.
- устройство претерпело механические повреждения.

Модель	
Серийный номер	
Дата продажи	
Подпись, печать продавца	

v. R6-06

