

Инструкция по монтажу и эксплуатации



ВНИМАНИЕ!

Облачный кондиционер работает только при оплаченной подписке на «Облачный сервис». Для активации устройства требуется подключение к сети Wi-Fi с доступом в Интернет. В стандартную комплектацию не входит пульт дистанционного управления. Сканируйте QR-код и следуйте инструкции.



°DAICHI

МОДЕЛИ:

A20AVQ2 / A20FV2

A25AVQ2 / A25FV2

A35AVQ2 / A35FV2

A50AVQ2 / A50FV2

УВАЖАЕМЫЙ ПОКУПАТЕЛЬ!

Благодарим Вас за приобретение Облачного кондиционера DAICHI.

Облачный кондиционер управляется со смартфона или ПК. Беспроводной пульт управления приобретается отдельно.

Облачный кондиционер работает только при оплаченной подписке на Облачный сервис Даичи. Для того, чтобы подключиться, загрузите приложение Daichi Comfort (Даичи Комфорт), зарегистрируйтесь и следуйте инструкции.

Также обратите внимание, что желательным условием работы облачного кондиционера является его подключение к Wi-Fi сети, имеющей постоянный доступ в интернет. Возможны варианты использования без постоянного доступа в интернет.

Информацию о комплектации и всех принципах и условиях работы вы можете найти по ссылке: <https://daichicloud.ru/cloud-install>

Перед началом эксплуатации, пожалуйста, внимательно изучите настоящее Руководство. Оно содержит важные указания по безопасности, эксплуатации прибора и по уходу за ним.

Сохраняйте эту документацию в течение всего срока службы кондиционера и, если устройство перейдет к другому владельцу, пожалуйста передайте его вместе с прибором. Рекомендуется также сохранять оригинальную упаковку, т. к. она может пригодиться для удобной транспортировки блоков.

Кондиционер воздуха бытовой (далее кондиционер) предназначен для охлаждения и обогрева помещений, осушения воздуха, а также может работать в режиме вентилятора.

Кондиционер относится к устройствам раздельного типа (сплитсистема) и состоит из двух блоков: внутреннего, монтируемого на стене обслуживаемого помещения, и наружного, устанавливаемого на улице. Внутренний и наружный блоки соединяются между собой фреоновыми трубопроводами и межблочным кабелем.

Помните, что установкой и обслуживанием кондиционеров должны заниматься только профессионалы, привлекайте сертифицированных участников программы Облачный кондиционер.

Срок службы изделия: 7 лет.

Гарантийный срок: 3 года.

СОДЕРЖАНИЕ

ОБСЛУЖИВАНИЕ КОНДИЦИОНЕРА	4
Инструкции по технике безопасности	4
Технические характеристики	6
СОСТАВНЫЕ ЧАСТИ И ИХ НАЗНАЧЕНИЕ	7
Комплект поставки	7
Основные части кондиционера	8
УПРАВЛЕНИЕ КОНДИЦИОНЕРОМ	9
Основные функции приложени	9
Установка и подготовка к работе	12
РУКОВОДСТВО ПО МОНТАЖУ	12
Установка кондиционера	14
— Монтаж внутреннего блока	14
— Сверление сквозного отверстия	16
— Варианты подвода трубопровода	16
— Монтаж наружного блока	18
— Развальцовка	19
— Подключение электропитания наружного блока	20
— Вакуумирование холодильного контура	21
— Тестовый запуск системы	22
— Техническое обслуживание	23
— Чистка воздушных фильтров	23
Уход за кондиционером	23
Транспортировка, хранение и утилизация изделия	29
Дополнительные сведения	25
Возможные неполадки и способы их устранения	26
Гарантийное обслуживание	27

ИНСТРУКЦИИ ПО ТЕХНИКЕ БЕЗОПАСНОСТИ

- Внимательно изучите данные инструкции по эксплуатации кондиционера и обязательно сохраните эти инструкции для дальнейшего использования!
- Кондиционер подключается к электросети переменного тока. Провод электропитания должен быть подключен через защитный автомат сети.
- Используйте источник питания с отдельной проводкой, предназначенный только для кондиционера.
- Прокладка заземления отдельным проводом не допускается.
- В результате отклонений электрического напряжения возможен выход из строя кондиционера и его деталей.
- Если место установки кондиционера не имеет стабильного электропитания, то следует установить дополнительно автоматический регулятор напряжения с подходящей мощностью.
- Ремонт и обслуживание, требующие соблюдения особых мер безопасности и специальной подготовки, должны выполняться только квалифицированными специалистами.
- При вынимании шнура питания из розетки держитесь за штепсельную вилку, а не за сетевой провод.
- В случае если сетевой провод или штепсельная вилка имеют повреждения, выключите кондиционер и обратитесь в сервис центр для их замены.
- Не включайте и не выключайте кондиционер с помощью сетевой вилки.
- Используйте предохранители номинальной силы тока.
- В случае возникновения странного звука, появления запаха или дыма из кондиционера, отключите питание кондиционера и обратитесь в Сервисный центр.
- Не устанавливайте кондиционер в местах с возможной утечкой воспламеняющегося газа, паров легковоспламеняющихся жидкостей и масел.
- Не открывайте переднюю панель во время работы кондиционера.
- Не подвергайте людей, домашних животных или растения напрямую воздействию холодного или горячего воздуха в течение длительного времени.
- Не используйте кондиционер в течение длительного времени в закрытом помещении или в месте, где находятся маленькие дети или люди в преклонном возрасте.
- Не позволяйте пользоваться кондиционером детям и пожилым людям без присмотра.
- Во избежание поломки кондиционера, сначала выключите его и не менее чем через 30 секунд отсоедините сетевую вилку от розетки.
- Не предпринимайте самостоятельных попыток ремонта, перемещения, модификации или переустановки кондиционера.
- Ни в коем случае не разрешайте детям вставать или садиться на наружный блок.
- Не вставляйте сверху на кондиционер и не кладите на него тяжелые предметы.
- Не используйте кондиционер в целях хранения продуктов, медикаментов, картин, специального оборудования, разведения животных или выращивания растений.

- Не устанавливайте цветы или контейнеры с водой на верхнюю поверхность кондиционера.
- После длительного использования проконтролируйте отсутствие повреждений на подставке и арматуре наружного блока. Если допустить их повреждение, то падение блока может вызвать травму.
- Не размещайте под внутренним блоком предметы или оборудование, выделяющее тепло. Это может вызвать деформацию и привести к сгоранию блока.
- Не прикасайтесь к кондиционеру влажными руками.
- Не используйте воду, выходящую из кондиционера, в качестве питьевой.
- Для обеспечения электрической изоляции кондиционера, во время чистки и уборки кондиционера не распыляйте жидкость на него и не промывайте сильным напором струи. Во время очистки внешних поверхностей кондиционера пользуйтесь слегка влажной тканью. Не используйте при очистке абразивные материалы.
- Демонтаж, монтаж и модификация кондиционера должны осуществляться квалифицированными специалистами. Любое неквалифицированное вмешательство может привести к повреждению охлаждающих труб, а также к потере свойств кондиционера и причинению вреда здоровью.
- Ремонт кондиционера должен осуществляться квалифицированными специалистами сервисного центра.
- Производитель не несет ответственности за вред, причиненный покупателю, или за повреждения кондиционера, если не соблюдаются вышеуказанные рекомендации.

КОМПЛЕКТ ПОСТАВКИ

Упаковка 1

1. Наружный блок.

Упаковка 2

1. Внутренний блок кондиционера.
2. Набор аксессуаров для монтажа.
3. Руководство по установке и эксплуатации (содержит гарантийный талон).
4. Этикетка энергетической эффективности.

ТЕХНИЧЕСКИЕ ХАРАКТЕРИСТИКИ СПЛИТ-СИСТЕМЫ

ВНУТРЕННИЙ БЛОК			A20AVQ2	A25AVQ2	A35AVQ2	A50AVQ2
НАРУЖНЫЙ БЛОК			A20FV2	A25FV2	A35FV2	A50FV2
Производительность	кВт	Охлаждение	2.1	2.5	3.3	5.1
		Нагрев	2.1	2.5	3.3	5.1
Электропитание	В, Гц, Ф	Однофазное	230, 50, 1	230, 50, 1	230, 50, 1	230, 50, 1
Потребляемая мощность	кВт	Охлаждение	0.65	0.78	1.02	1.59
		Нагрев	0.58	0.69	0.91	1.41
Энергоэффективность / Класс		Охлаждение (EER)	3.21 / A	3.21 / A	3.22 / A	3.21 / A
		Нагрев (COP)	3.62 / A	3.61 / A	3.61 / A	3.61 / A
Годовое энергопотребление	кВт.ч	Среднее значение	325	390	510	795
Расход воздуха (мин.)	м³/ч	Внутренний блок	450	500	600	900
Уровень шума (выс./сред./низ./тих.)	дБА	Внутренний блок	34/32/30/22	35/32/30/23	37/34/32/27	44/40/37/31
Габариты (ШxВxГ)	мм	Внутренний блок	708*190*263	708*190*263	865*200*290	1008*225*318
		Наружный блок	696*256*432	696*256*432	696*256*432	780*245*540
Вес	кг	Внутренний блок	7.3	7.3	9.4	13
		Наружный блок	22	25.6	27	35.2
Трубопровод хладагента (R410A)	мм	Диаметр для жидкости	6.35	6.35	6.35	6.35
		Диаметр для газа	9.52	9.52	9.52	12.7
	м	Длина между блоками	15	15	15	25
		Перепад между блоками	10	10	10	15
Диапазон рабочих температур	°C	Охлаждение	+18~+43	+18~+43	+18~+43	+18~+43
		Нагрев	-7~-24	-7~-24	-7~-24	-7~-24

ПРИМЕЧАНИЯ

1. Номинальная холодопроизводительность указана для следующих условий. Температура внутри помещения: 27 °C (сух. терм.), 19 °C (влажн. терм.); температура наружного воздуха: 35 °C (сух. терм.).
2. Номинальная теплопроизводительность указана для следующих условий. Температура внутри помещения: 20 °C (сух. терм.); температура наружного воздуха: 7 °C (сух. терм.), 6 °C (влажн. терм.).
3. Фактический уровень шума может отличаться в зависимости от условий в помещении, поскольку приведенные значения получены в безэховой камере.

ТЕХНИЧЕСКИЕ ХАРАКТЕРИСТИКИ ПЛАТЫ WI-FI

КАТЕГОРИИ	ПАРАМЕТРЫ	ЗНАЧЕНИЯ
Wi-Fi плата	DWPCBH02	1
Wi-Fi параметры	Wi-Fi протоколы	802.11 b/g/n
Характеристики аппаратной части	Частотный диапазон, ГГц	2,4–2,5 (2400М–2483,5М)
	Периферийная шина	UART
	Рабочее напряжение, В	5,0 – 15
	Рабочий ток, mA	80
	Диапазон рабочих температур, С	-40 ... 125
	Размеры корпуса (ДхШхВ), мм	58 x 35 x 15
	Интерфейсный разъем на плате контроллера	S21
	Вес, г	30
	Индикация режимов работы	Светодиод
Характеристики программного обеспечения	Wi-Fi режим	станция программная точка доступа программная точка доступа + станция
	Безопасность	WPA/WPA2
	Шифрование	WEP/TKIP/AES
	Обновление прошивки	загрузка через UART / OTA (через сеть)
	Сетевые протоколы	IPv4, TCP/UDP/HTTP/FTP
	Пользовательская настройка	Набор AT команд Cloud Server приложение Android/iOS

ОСНОВНЫЕ ЧАСТИ КОНДИЦИОНЕРА

Внутренний блок

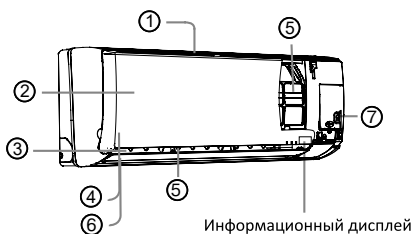

1. Воздухозаборные отверстия.
2. Передняя панель.
3. Воздуховыпускные отверстия.
4. Воздушный фильтр.
5. Вертикальные жалюзи.
6. Горизонтальные жалюзи.
7. Кнопка аварийного отключения.

Наружный блок

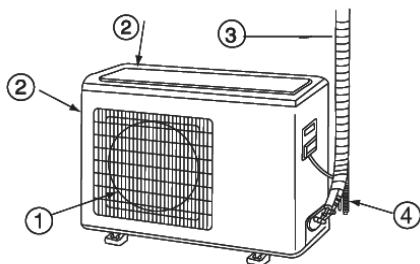

1. Воздуховыпускная решетка.
2. Воздухозаборные отверстия.
3. Соединительные трубопроводы холодильного контура и межблочный кабель.
4. Дренажный шланг.

Внешний вид и схема электрической цепи кондиционера могут быть изменены без предупреждения, без ухудшения потребительских свойств изделия.

ОСНОВНЫЕ ФУНКЦИИ ПРИЛОЖЕНИЯ*

Управление с помощью приложения Daichi Comfort

В стандартную комплектацию Облачного кондиционера не входит пульт дистанционного управления. Управление осуществляется в приложении Daichi Comfort, доступным в AppStore и GooglePlay, а также в браузере вашего ПК.



Daichi Comfort

Скачайте в App Store или Google Play.



1. Индикация текущего режима работы кондиционера.
2. **Круговой индикатор** для управления целевой температурой в помещении. Регулировка также возможна с помощью стрелочек.
3. **Кнопка Вкл/Выкл.** Используется для включения/выключения кондиционера.
4. **Режимы работы кондиционера.** При нажатии на иконку включается соответствующий режим. Доступные режимы: охлаждение, обогрев, вентиляция, осушение, авто-режим.
5. **Мощность потока.** Слайдер управления для регулировки скорости работы вентилятора. Облачные технологии, которые стоят за мобильным управлением, также предоставляют доступ к расширенному функционалу работы вашего устройства.

Быстрые команды

Запоминайте режимы управления для помещения или нескольких помещений, и включайте их одной кнопкой. Например, «Включить все», «Сон в детской» и др.

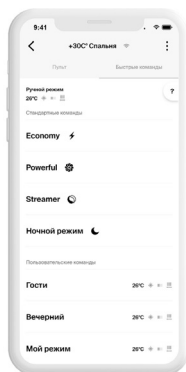

Настраиваемая панель быстрого доступа

Собирайте часто используемые функции сразу для нескольких устройств на дэшборде: быстрые команды, помещения, в которых регулировка производится наиболее часто, параметры работы системы в этих помещениях и др.

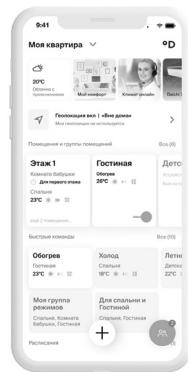

* Некоторые функции приложения могут быть недоступны при отсутствии соединения Облачного кондиционера с сетью Интернет.

ОСНОВНЫЕ ФУНКЦИИ ПРИЛОЖЕНИЯ*

Расписание работы кондиционеров в помещении/помещениях

Создавайте расписания работы для кондиционеров в одном или нескольких помещениях.



Доступ для нескольких пользователей

Предоставьте доступ к управлению кондиционером/кондиционерами для неограниченного числа пользователей.

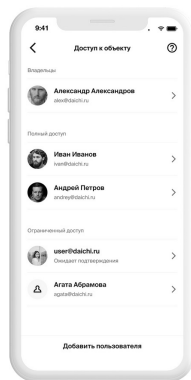

Геолокация

Включайте/выключайте кондиционер или группу кондиционеров при приближении/удалении от дома на заданное расстояние.

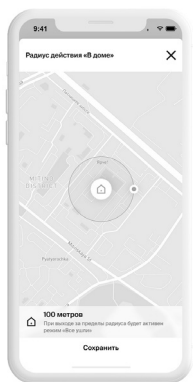

Поддержка голосового управления

Управляйте кондиционером с помощью голосовых команд. Приложение поддерживает помощников Алиса от Yandex и Маруся от Mail.ru

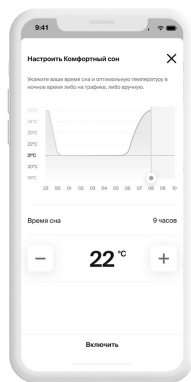

* Некоторые функции приложения могут быть недоступны при отсутствии соединения Облачного кондиционера с сетью Интернет.

Режим Комфортный сон

Позволяет плавно изменять температуру в течение ночи в пределах 1-2°, что по исследованиям специалистов Токийского института здравоохранения и Департамента санитарных норм и правил Китая наилучшим образом способствует состоянию глубокого сна

Для Облачного кондиционера также возможно приобрести Bluetooth пульт дистанционного управления. Чтобы узнать подробности, перейдите по ссылке:

<https://daichicloud.ru/cloud-remote>



ИНСТРУКЦИИ ПО НАСТРОЙКЕ И ПОДКЛЮЧЕНИЮ МОБИЛЬНОГО ПРИЛОЖЕНИЯ

Актуальная инструкция по настройке и подключению доступна по QR-коду:



Для просмотра подробной инструкции отсканируйте QR-код или перейдите по ссылке: **<https://daichicloud.ru/cloud-install>**

Если у Вас возникли сложности с настройкой или подключением Облачного кондиционера, пожалуйста обратитесь в службу поддержки по телефону:

+7 (800) 201-45-84

УСТАНОВКА И ПОДГОТОВКА К РАБОТЕ

Перед использованием кондиционера в первый раз:

— Распакуйте кондиционер, удалите пенопласт и липкую ленту, фиксирующие аксессуар.

Не разрешайте детям играть с упаковочными материалами!

— Проверьте наличие всех принадлежностей и документов.

— Убедитесь, чтобы все компоненты внутри упаковочных коробок соответствуют комплекту поставки (стр. 6). При наличии расхождений обратитесь в магазин, где была совершена покупка.

— Монтаж кондиционера должен производиться представителями специализированной монтажной компании, которая обеспечивает гарантию на выполненные работы по монтажу изделия не менее одного года с момента, выполнения работ, делает отметку и ставит свою печать в гарантийном талоне. Ненадлежащая установка кондиционера может привести к поломке кондиционера, поражению электрическим током, пожару, утечке воды.

ВНИМАНИЕ!

При выборе места установки внутреннего блока необходимо обеспечить отсутствие воздействия на него прямых солнечных лучей обогревательных приборов влаги или воды. Необходимо обеспечить свободную циркуляцию воздуха вокруг внешнего блока. Избегайте мест где шум от работы кондиционера может причинить беспокойство соседям.

Оборудование должно быть установлено в доступном для сервисного обслуживания месте: Невозможность осуществить свободный доступ к оборудованию без применения специальных средств может быть одной из причин отказа вам в гарантийном обслуживании.

УСТАНОВКА И ПОДГОТОВКА К РАБОТЕ

Условия, которые следует неукоснительно соблюдать для вашей безопасности:

- Устанавливайте кондиционер в месте недоступном для детей.
- Напряжение питания соответствует значениям, указанным в табличке технических характеристик изделия.
- Розетка имеет заземление в соответствии с нормами электробезопасности.
- Розетка подходит к вилке кондиционера, в противном случае замените розетку или вилку.
- После установки должен быть обеспечен свободный доступ к питающему кабелю и вилке изделия.
- Питающий кабель не должен быть перекручен, натянут, пережат, или находится под корпусом кондиционера.
- Не используйте удлинители или многогнездовые розетки.
- Внутренний блок кондиционера не должен устанавливаться вне помещений или в помещениях, не удовлетворяющих нормам электробезопасности.
- Электрическая розетка должна находиться на расстоянии не более 1,5 м от внутреннего блока кондиционера.
- Убедитесь, что воздушный фильтр установлен правильно.
- Если кондиционер длительное время не работал, очистите воздушный фильтр. Порядок чистки фильтра приведен в разделе «Уход за кондиционером».

Не заслоняйте и не закрывайте вентиляционные решетки кондиционера. Не вставляйте пальцы или любые другие предметы в вентиляционные решетки кондиционера. Это может привести к травме, стать причиной повреждений внутреннего вентилятора или других деталей кондиционера.

Изготовитель не несет ответственности за вред, причиненный покупателю, или за повреждения кондиционера, если не соблюдаются вышеуказанные рекомендации.

Этот кондиционер разработан исключительно для, бытового использования и не должен использоваться не по назначению.

Правильная работа кондиционера может быть обеспечена только при соблюдении следующих условий:

Охлаждение	внутри	Максимальная темп. Минимальная темп.	+18 ~ +32 °C
	снаружи	Максимальная темп. Минимальная темп.	+18 ~ +43 °C
Обогрев	внутри	Максимальная темп. Минимальная темп.	+10 ~ +27 °C
	снаружи	Максимальная темп. Минимальная темп.	-7 ~ +24 °C

УСТАНОВКА КОНДИЦИОНЕРА

Монтаж кондиционера должен осуществляться квалифицированным персоналом имеющим соответствующие разрешения и сертификаты, подтверждающие эту квалификацию и возможность работ с агрегатами содержащими газ под давлением и с напряжением до 1000 вольт. При этом следует применять только специализированный инструмент для работы с фреоновыми системами и не нарушать правил техники безопасности.

Нарушение правил монтажа или неквалифицированная установка данного оборудования может привести к утечке хладагента, воды, стать причиной поражения электрическим током или пожара.

ВНИМАНИЕ!

Рекомендуется устанавливать кондиционер в легкодоступном месте для удобства последующего обслуживания и ремонта.

Для соединения блоков используйте цельнотянутую трубку из фосфористой раскисленной меди ГОСТ 617-90, EN 12735, ASTM B280. Трубки, которые вы используете, должны быть чистыми как внутри, так и снаружи. На их поверхности не должно быть вредных для работы трубопроводов веществ, таких как сера, оксиды, пыль, стружки, масло, жир и вода.

Если блок устанавливается в небольшом помещении, необходимо принять меры к тому, чтобы концентрация хладагента в случае его утечки не превысила предельно допустимую норму.

При превышении допустимой нормы в случае утечки может возникнуть кислородная недостаточность.

Монтаж внутреннего блока

Выбор места установки

Внутренний блок должен устанавливаться в таких местах, где обеспечена равномерная циркуляция холодного и теплого воздуха. Не следует использовать для установки следующие места:

- с высокой концентрацией соли в воздухе;
- с высокой концентрацией сернистых газов;
- с повышенной концентрацией масел (включая механические масла) и пара;
- места, где используются органические растворители;
- места, где установлены машины, генерирующие высокочастотные электромагнитные волны;
- рядом с дверью или окном, где возможен контакт с наружным воздухом с высоким содержанием влаги (легко образуется конденсат);

Расстояние между внутренним блоком и полом должно быть не более 2,7 м.

УСТАНОВКА КОНДИЦИОНЕРА

Не размещайте блок над телевизором, аппаратурой, картинами, пиано, радиоприемником и т.п., чтобы избежать повреждения их конденсатом.

Для соединения внутреннего и наружного блоков необходимо обеспечить возможность вывода через стену здания соединительных труб, дренажной трубы и соединительных проводов.

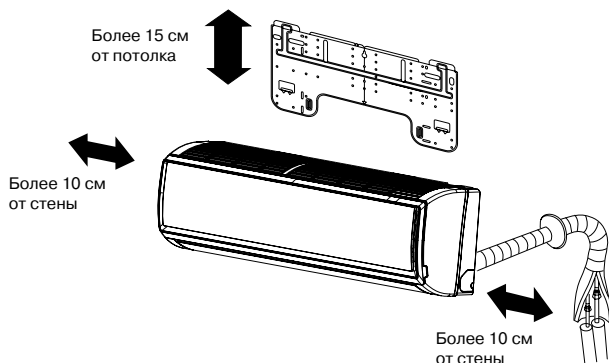

Монтаж внутреннего блока

Установка монтажной пластины

Временно прикрепите монтажную пластину на ровной стене, соблюдая ее горизонтальное положение.

Отметьте на стене позиции для высверливания крепежных отверстий.

Просверлите отверстия в стене согласно разметке (диаметром 6 мм) и вставьте в них пластиковые дюбели. Закрепите монтажную пластину на стене с помощью шурупов.

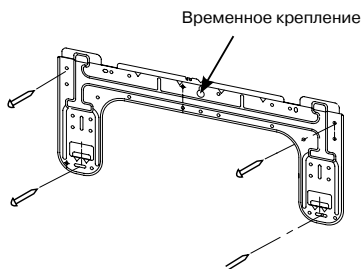

УСТАНОВКА КОНДИЦИОНЕРА

Сверление сквозного отверстия

Для стен, содержащих металлическую арматуру или металлическую панель, необходимо установить встраиваемую в стену монтажную трубу и закрывать сквозное отверстие в стене крышкой для предотвращения возможного нагрева, поражения электрическим током или возникновения пожара. Зазоры в месте прохождения труб необходимо заделывать теплоизоляционным материалом для предотвращения образования конденсата.

Если трубопровод будет проходить сквозь стену подачи внутреннего блока, определите расположение отверстия в соответствии с рисунком: слева (расстояние А) или слева (расстояние С).

1. Просверлите в стене сквозное отверстие диаметром 60 мм с наклоном вниз наружу.
2. Установите в отверстие монтажную трубу.
3. Закройте сделанное в стене отверстие для трубы заглушкой.
4. После прокладки трубы для хладагента, электрического кабеля и монтажа дренажного трубопровода заделайте зазоры вблизи труб шпатлевкой. Монтажная труба и заглушка для отверстия в стене в комплект поставки не входят.

Для моделей **A20AVQ2** и **A25AVQ2**

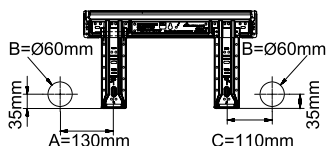

Для модели **A35AVQ2**

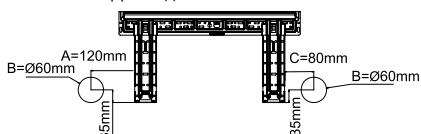

Для модели **A50AVQ2**

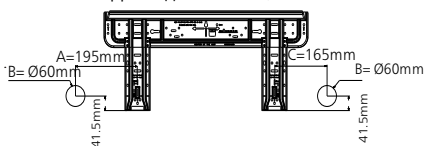

Монтажная труба

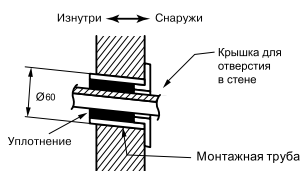

Варианты подвода трубопровода

При подводе трубопровода слева, справа или справа снизу необходимо удалить заглушки на корпусе внутреннего блока. Заглушку нужно сохранить на тот случай, если кондиционер в будущем установят в другое место. Изгибать трубы в нужное направление необходимо очень аккуратно, чтоб избежать заломов трубы. Проложите провода межблочных соединений через отверстие в стене с небольшим запасом для дальнейшего подключения внутреннего блока.

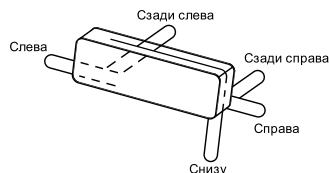

УСТАНОВКА КОНДИЦИОНЕРА

1. Прикрепите дренажный шланг к нижней стороне труб для хладагента клейкой виниловой лентой.
2. Обмотайте трубы для хладагента вместе с дренажным шлангом изоляционной лентой.
3. Пропустите дренажный шланг и трубы для хладагента через отверстие в стене, далее навесьте внутренний блок на крюки монтажной пластины так, чтоб они оказались в специальных выемках корпуса настенного блока.

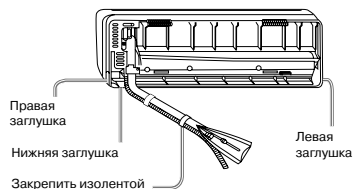

4. Пропустите провода межблочных соединений от наружного блока через отверстие в задней части корпуса внутреннего блока. Выведите их с лицевой стороны, предварительно открутив сервисную крышку.
5. Во время работы следите за тем, чтобы провода межблочных соединений не были пережаты во внутреннем блоке; обеими руками нажмите на нижнюю часть корпуса внутреннего блока таким образом, чтобы она плотно зацепилась за крюки монтажной пластины.

В случае подвода трубопроводов слева от блока пропустите дренажный шланг и трубы для хладагента через отверстие в стене с небольшим запасом, далее подвесьте комнатный блок на крюки монтажной пластины.

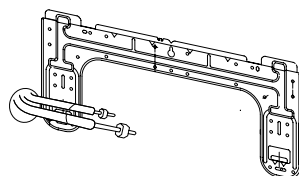

Межблочный кабель

Отметьте необходимую длину каждой трубы и дренажного шланга для соединения с выходными трубами внутреннего блока. Соедините трубопровод между блоками.

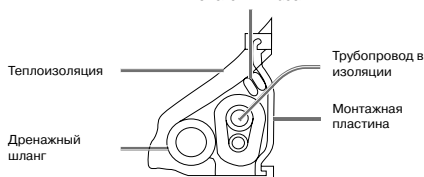

Для демонтажа внутреннего блока освободите защелки в нижней части и потяните блок на себя, а затем вверх, чтобы снять его с крючков монтажной пластины.

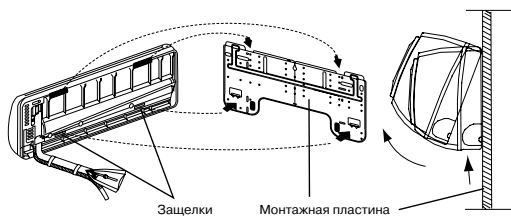

УСТАНОВКА КОНДИЦИОНЕРА

Монтаж наружного блока

Поверхность, на которую устанавливается наружный блок кондиционера, должна быть жесткой, чтобы избежать возникновения повышенного шума и вибрации.

При установке наружного блока на горизонтальной поверхности (например, на крыше), как правило, используют специальную подставку. При подвешивании наружного блока кондиционера на стену используются специальные кронштейны, их крепление к стене должно быть прочным, устойчивым и надежным, соответствовать техническим требованиям. Подвешивать блок можно на кирпичную или бетонную стену или стену аналогичной прочности. Соединение крепежных кронштейнов с кондиционером также должно быть прочным и надежным. Внешний блок кондиционера должен располагаться строго горизонтально. Убедитесь, что тепло от конденсатора отводится беспрепятственно. Если над внешним блоком установлен навес, защищающий его от дождя и солнечных лучей, убедитесь, что он не мешает отводу тепла от конденсатора. Свободное пространство сзади и справа от наружного блока должно составлять не менее указанных на рисунке. Входящий и выходящий из кондиционера потоки воздуха не должны быть направлены на животных и растения.

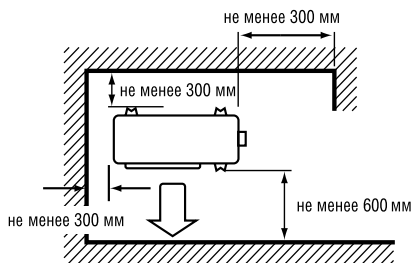

Место должно быть удобным для монтажа, сухим, с хорошим доступом воздуха, но без сильного ветра.

Поверхность, на которую устанавливается наружный блок кондиционера, должна быть достаточно прочной, чтобы выдержать его вес.

Шум и воздушный поток от наружного блока не должны мешать соседям владельца кондиционера (не размещайте блок возле соседских окон).

Расположение дренажного шланга

Дренажный трубопровод должен быть установлен с уклоном в наружную сторону. Дренажный трубопровод должен быть по возможности как можно короче. Размер дренажной трубы должен быть не меньше, чем соединительный размер дренажной трубы внутреннего блока кондиционера.

Если естественный слив не возможен – допускается установка помпы.

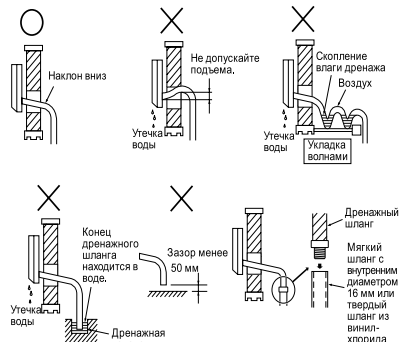

УСТАНОВКА КОНДИЦИОНЕРА

Развальцовка

Основная причина утечки хладагента из фреонового трубопровода кондиционера некачественная развальцовка труб.

1. Измерьте расстояние между внутренним и внешним блоками кондиционера и отрежьте трубы с небольшим запасом.
2. Произведите обрезку трубопровода труборезом строго под прямым углом и удалите заусенцы, расположив трубопровод фаской вниз, во избежание попадания стружки внутрь трубы.

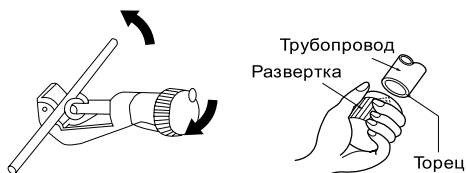

3. Отсоедините накидные гайки, прикрепленные к внутреннему и наружному блокам кондиционера. Перед развальцовкой установите их на трубки, с которых уже удалены заусенцы и надета теплоизоляция.

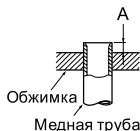

Наружный диаметр мм	Максимум (А мм)	Минимум (А мм)
6,35	1,3	0,7
9,52	1,6	1,0
12,7	1,8	1,0
15,88	2,0	1,0

Правильно	Не допускается				
	Косой срез	Заусеницы от римера	Вмятины от обжимки	Неравномерный конус	Длинный конус

Развальцуйте конус на конце трубы. Убедитесь, что конус выполнен правильно.

Установите развальцованные трубы соосно со штуцером. Закрутите накидную гайку вручную, а затем затяните ее двумя гаечными ключами обычным и динамометрическим.

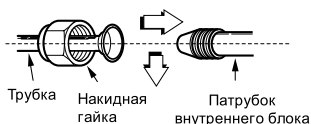

Наружный диаметр, мм	Крутящий момент кгс/м	Крутящий момент Н/см
6,35	144-176	1440-1720
9,52	133-407	3270-3990
12,7	504-616	4950-6030
15,88	556-645	5454-6325

УСТАНОВКА КОНДИЦИОНЕРА

Если при прокладке трубопровода имеются вертикальные участки с перепадами более чем 5 метров, то необходима установка масловозвратных петель на соответствующих вертикальных участках.

	L, мм	R, мм
	300	500
	300	500

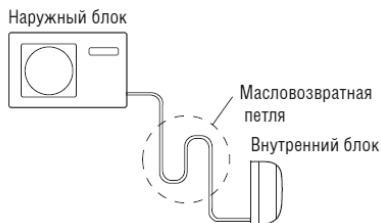

Подключение электропитания наружного блока

1. Снимите крышку электрического отсека наружного блока.

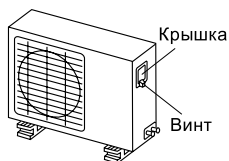

Внешний вид и схема электрической цепи кондиционера могут быть изменены без предупреждения, без ухудшения потребительских свойств изделия.

2. Подключите соединительные провода к контактам так, чтобы цифры, указанные на контактах внутреннего и наружного блоков, совпадали.

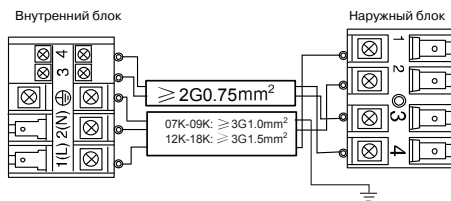

A20AVQ2 / A25AVQ2

Кабель питания $\geq 3 \times 1,0 \text{ мм}^2$ (при $L < 10 \text{ м}$)

Межблочный кабель $\geq 4 \times 1,0 \text{ мм}^2$ (при $L < 10 \text{ м}$)

A35AVQ2 / A50AVQ2

Кабель питания $\geq 3 \times 1,5 \text{ мм}^2$ (при $L < 10 \text{ м}$)

Межблочный кабель $\geq 4 \times 1,5 \text{ мм}^2$ (при $L < 10 \text{ м}$)

УСТАНОВКА КОНДИЦИОНЕРА

Вакуумирование холодильного контура

Продолжительность процесса вакуумирования составляет не менее 15 мин. По окончании процесса, давление, показываемое вакуумметром, должно достичь – 760 мм рт. ст. (-1,0 x 105 Па).

После завершения откачки полностью закройте вентиль Lo и выключите вакуумный насос. Проконтролируйте показания манометра, стрелка не должна отклоняться от значения достигнутого после остановки вакуумного насоса. Повышение давления свидетельствует о наличии негерметичности в системе. В таком случае необходимо найти и устранить негерметичность в системе и повторить процесс вакуумирования.

Чтобы атмосферный воздух не попал в систему после вакуумирования при отсоединении шлангов, создайте избыточное давление, открыв запорный вентиль жидкостной трубы (тонкая) на несколько секунд. Убедитесь, что давление на манометре, превышает атмосферное давление. Отключите шланг от системы.

Наличие в холодильном контуре влаги или воздуха приводит к нежелательным последствиям негативного характера. Поэтому необходимо проверить внутренний блок и фреоновый трубопровод на наличие утечек, и полностью удалить из системы влагу, воздух и другие неконденсирующиеся примеси.

Схема присоединения вакуум насоса к наружному блоку



Проведение операции под давлением

1. Откройте на 1/2 оборота жидкостной вентиль на внешнем блоке. Контролируйте давление по манометру до 3 кгс/см² и закройте вентиль
2. Убедитесь, что в течении трех минут давление остается неизменным.
3. При помощи течеискателя для R410A проверьте все вальцовочные соединения, а также места пайки и газовый фон внутри теплоизоляции.
4. Если утечек не обнаружено откройте жидкостной вентиль для получения максимально возможного давления фреона при данной температуре окружающей среды и вновь закройте вентиль.

УСТАНОВКА КОНДИЦИОНЕРА

5. Выполните действия пп.3 и оставьте систему под давлением на 1 час. Убедитесь, что стрелка манометра не поменяла своего положения за это время.
6. Если все предыдущие операции прошли успешно, то откройте сначала жидкостной, а затем газовый вентиль.

ВНИМАНИЕ!

Переход к следующему этапу возможен только при отсутствии падения давления.

ТЕСТОВЫЙ ЗАПУСК СИСТЕМЫ

Инструкции по тестовому запуску

Для просмотра подробной инструкции отсканируйте QR-код или перейдите по ссылке: <https://daichicloud.ru/cloud-test>



Перечень необходимых проверок	Проверка пройдена/не пройдена	
	Наружный блок	Внутренний блок
Электрические утечки отсутствуют		
Блок заземлен должным образом		
Все электрические клеммы закрыты должным образом		
Внутренний и наружный блоки надежно закреплены		
Утечки в соединениях труб отсутствуют		
Вода из дренажного шланга стекает должным образом		
Все трубы должным образом изолированы		
Блок в режиме Охлаждение «COOL» работает должным образом		
Блок в режиме Нагрев «HEAT» работает должным образом		
Жалюзи внутреннего блока перемещаются должным образом		

УХОД ЗА КОНДИЦИОНЕРОМ

Для бесперебойной работы кондиционера во время его эксплуатации требуется:

1. Производить регулярную чистку воздушных фильтров внутреннего блока в зависимости от интенсивности использования и степени загрязненности воздуха, но не реже одного раза в месяц.
2. Не реже одного раза в год производить техническое обслуживание системы кондиционирования.

Техническое обслуживание

1. Техническое обслуживание должно производиться специалистами Авторизованного партнера, либо Авторизованного сервисного центра. По окончании обслуживания делается отметка в гарантийном талоне.
2. Перечень сервисных операций должен включать
 - a. Чистку и мойку теплообменников и дренажных поддонов.
 - b. Проверку параметров работы холодильного контура
 - c. Протяжку силовых контактов подключения
 - d. Проверку состояния клемм, разъемов и печатных плат.

Чистка воздушных фильтров

1. Откройте переднюю панель внутреннего блока, подняв ее вверх.
2. Удалите воздушный фильтр, взяв его за среднюю часть, потяните вверх, чтобы фильтр вышел из фиксаторов, а затем потяните вниз.

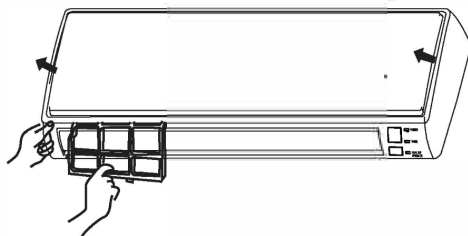

3. Для чистки фильтра используйте пылесос или промойте фильтр под водой, после чего просушите его.
4. Установите фильтр на место.
5. Закройте переднюю панель внутреннего блока.

ТРАНСПОРТИРОВКА, ХРАНЕНИЕ И УТИЛИЗАЦИЯ ИЗДЕЛИЯ

Транспортировка и хранение

Перевозить и хранить продукт необходимо в заводской упаковке, согласно указанным на ней манипуляционным знакам. При погрузке, разгрузке и транспортировке и соблюдайте осторожность.

Транспорт и хранилища должны обеспечивать защиту продукта от атмосферных осадков и механических повреждений.

Продукт должен храниться в помещениях с естественной вентиляцией при отсутствии в воздухе кислотных и других паров, вредно действующих на материалы продукта; при температуре от +0 до +40 °С и среднемесячной относительной влажности не более 65%.

Утилизация упаковки

Утилизируя упаковку, помните об охране окружающей среды. Перед утилизацией упаковки не забудьте вынуть из всех углублений упаковочных элементов дополнительные материалы, пулты и инструкцию к изделию.

Утилизация кондиционера

Если ваш старый кондиционер больше нельзя использовать, и вы хотите его выбросить, то для того, чтобы не наносить вред окружающей среде, кондиционер нужно правильно утилизировать.

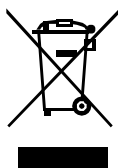

Этот символ на изделии или упаковке обозначает, что данное изделие не должно утилизироваться с бытовыми отходами. Изделие следует отнести в точку сбора или утилизации электрического или электронного оборудования.

Убедившись, что изделие будет утилизировано должным образом, вы можете предотвратить возможное негативное воздействие на окружающую среду и здоровье людей, которое может быть вызвано неправильной утилизацией.

Дополнительную информацию об утилизации данного изделия можно получить, связавшись с офисом специализированной компании в вашем городе; коммунальной службой, занимающейся удалением отходов; или магазином, в котором было приобретено изделие.

ДОПОЛНИТЕЛЬНЫЕ СВЕДЕНИЯ

Информация о сертификации

Оборудование, к которому относится настоящая инструкция, при условии его эксплуатации согласно данной инструкции, соответствует следующим техническим регламентам: Технический регламент Таможенного союза ТР ТС 004/2011 «О безопасности низковольтного оборудования», Технический регламент Таможенного Союза ТР ТС 020/2011 «Электromагнитная совместимость технических средств», Технический регламент Евразийского экономического союза 037/2016 «Об ограничении применения опасных веществ в изделиях электротехники и радиоэлектроники»



Товар содержит этикетку энергетической эффективности.

Изготовитель:

Хайер Оверсиз Электрик Апплаенсиз Корп. Лтд

«Haier Overseas Electric Appliances Corp. Ltd.»

Адрес:

South room#401, Brand Center Building, Haier High-Tech Industrial Park, Lao Shan District, Qingdao-266101, Shandong, P.R.China

Соут Рум #401, Здание Бренд-Центра, Хайер Хай-тек Индастриал парк, Лаошан дистрикт, Циндао-266101, Шаньдун, Китай

Адреса места осуществления деятельности филиалов по изготовлению продукции:

Qingdao Haier (Jiaozhou) Air conditioner Co., Ltd. адрес: Haier Industrial Park, Haier Avenue, Jiao Zhou city, Qingdao, Shandong, P.R.China.

Qingdao Haier Air Conditioner General Corp. Ltd адрес: Haier Industry Zone, Haier Road 1, Qingdao, Shandong Province, P.R.China.

Сделано в Китае.

Страна изготовитель и дата производства кондиционера указаны на его маркировочном шильдике.

Особых условий реализации не предусмотрено.

Импортер:

ООО «Даичи», 1251 30, РФ, г. Москва, Старопетровский проезд, д.11, корп.1, этаж 3, офис 20.

Единая справочная служба: 8 800 201-45-84

E-mail: service@daichi.ru

ВОЗМОЖНЫЕ НЕПОЛАДКИ И СПОСОБЫ ИХ УСТРАНЕНИЯ

Возможные неполадки

Проблема	Возможная причина
Кондиционер не включается	Плохое соединение с розеткой. Отсутствие электричества. Кондиционер не подключен к сети интернет.
Недостаточное охлаждение или обогрев	Настройки управления выполнены недолжным образом (неправильно выставлена желаемая температура) Загрязнен воздушный фильтр
Недостаточное охлаждение	Убедитесь что в помещении отсутствуют дополнительные источники тепла. Не допускайте попадание прямых солнечных лучей в помещение (используйте шторы или жалюзи)
В процессе охлаждения происходит автоматическое переключение на режим вентиляции	Автоматическое переключение с режима охлаждения на режим вентиляции происходит для предотвращения обмерзания испарителя внутреннего блока
В режиме обогрева от наружного блока исходит пар или стекает вода	Эти явления могут возникать в процессе оттайки для удаления наледи на наружном блоке кондиционера
Шум во время работы или остановки кондиционера	Во время работы или остановки возможен свистящий или булькающий (перетекающий) шум. В первые несколько минут после запуска компрессора этот шум более значительный. (Этот шум исходит от хладагента, находящегося в системе.) Во время работы возможен - шум потрескивание. Этот шум вызван расширением или сокращением пластмассовых частей корпуса из-за температурных изменений
Кондиционер не включается повторно после отключения	После остановки кондиционера последующее включение компрессора возможно только по истечении трехминутной задержки. Пожалуйста, подождите три минуты.
Неприятный запах из блока	Блок может поглощать запахи от мебели, продуктов, сигарет и затем вновь возвращать их в помещение (выполнить обслуживание блока).

ГАРАНТИЙНОЕ ОБСЛУЖИВАНИЕ

Правила гарантийного обслуживания

Настоящие гарантийные обязательства представляют собой гарантию Продавца на Оборудование, указанное в приложении к гарантийному талону и приобретенное Покупателем у Продавца (в дальнейшем — Оборудование). Гарантия предоставляется сроком на 36 месяца со дня продажи Оборудования и распространяется на материальные дефекты, возникшие по вине производителя.

Условия предоставления гарантии:

1. Гарантия распространяется только на оборудование, на которое при продаже его Покупателю был надлежащим образом оформлен Гарантийный талон установленного образца.
2. Гарантийный талон заполнен полностью, разборчиво, включая наименование Оборудования, серийный номер изделия, наименование продавца, дату продажи, подпись и печать продавца, и другие разделы Гарантийного талона.
3. Настоящая гарантия не действует, если материальные дефекты возникли вследствие нарушения Покупателем правил использования, хранения или транспортировки Оборудования, или в результате действий третьих лиц, или обстоятельств непреодолимой силы.
4. Настоящая гарантия не распространяется на следующие случаи:
 - 4.1. Периодическое обслуживание и ремонт или замену частей в связи с их нормальным износом.
 - 4.2. Любые адаптации и изменения с целью усовершенствования и расширения обычной сферы применения изделия, указанной в руководстве по эксплуатации, без предварительного письменного согласия производителя или его дистрибьютора.
 - 4.3. Ущерб в результате неправильной эксплуатации, включая, но не ограничиваясь этим, Следующее:
 - а) использование изделия не по назначению или не в соответствии с руководством по установке и эксплуатации;
 - б) случайное или намеренное попадание инородных предметов, агрессивных веществ или жидкостей во внутренние, либо на внешние части изделия, колебания напряжения, механическое повреждение, неправильная вентиляция и т.п.;
 - в) ремонт или монтаж неуполномоченными лицами (см. пункт 5);
 - г) дефекты системы, в которой данное изделие использовалось как ее элемент.
5. Для монтажа данного кондиционера рекомендуем обращаться к специалистам или специализированным организациям. Монтаж должен осуществляться с соблюдением всех требований, указанных в инструкции по установке и эксплуатации, а также с соблюдением требований по организации инженерных сетей в зданиях и помещениях.

ГАРАНТИЙНОЕ ОБСЛУЖИВАНИЕ

6. Установка неквалифицированными специалистами может привести к выходу кондиционера из строя, протечке воды, поражению электрическим током или пожару.
7. Настоящая гарантия не имеет целью ущемить законные интересы Покупателя, предоставленные ему действующим законодательством России.

Срок службы:

Установленный производителем в порядке п.2 ст.5 Федерального Закона РФ «О защите прав потребителей» срок службы для данного изделия равен 7 лет с даты производства при условии, что изделие используется в строгом соответствии с настоящей инструкцией по эксплуатации и применимыми техническими стандартами»

ГАРАНТИЙНОЕ ОБСЛУЖИВАНИЕ

ГАРАНТИЙНЫЙ ТАЛОН

Кондиционер	Модель внутреннего блока	Модель наружного блока
SN – внутреннего блока		SN – наружного блока
Покупатель	Фиио	
Подпись покупателя		
Продавец		Дата продажи
Полное название компании		
Почтовый адрес продавца		Подпись продавца
Код города и контактный телефон		М.П.
Установщик		Дата установки
Полное название компании		
Почтовый адрес установщика		Подпись установщика
Код города и контактный телефон		М.П.

此框内由厂家印说明书专用号—二维码（厂家生成），宽51*高12mm。此绿框仅用于定位，实际印刷时删掉

0011523079