

**Производитель:** ZHONGSHAN SILK IMP. & EXP. GROUP CO., LTD  
**Адрес:** No.245 Huanshi Dadao Xi, Nansha district, Guangzhou, Китай  
**Импортер на территорию Республики Беларусь:**

Частное торговое унитарное предприятие «Неолинк».

**Адрес:** Беларусь, г. Минск, Каменногорская, 45, оф. 203, +375 (33) 3001314

**Сервисный центр:** Частное торговое унитарное предприятие «Неолинк».

**Адрес:** Беларусь, г. Минск, ул. Каменногорская, 45, +375 (33) 3001316

Сделано в Китае

Срок гарантии 12 месяцев

Срок службы: 3 года

Дата производства указана на упаковке товара.

**Manufacturer:** ZHONGSHAN SILK IMP. & EXP. GROUP CO., LTD

**Address:** No.245 Huanshi Dadao Xi, Nansha district, Guangzhou, China

**Importer to the Republic of Belarus:**

Private Commercial Unitary Enterprise "Neolink".

**Address:** Belarus, Minsk, str. Kamennogorskaya, 45, office 203,

+375 (33) 3001314

**Service center:** Private Commercial Unitary Enterprise "Neolink".

**Address:** Belarus, Minsk, str. Kamennogorskaya, 45, +375 (33) 3001316

Made in China

Warranty period is 12 months

Service life: 3 years

The production date is indicated on the product packaging.

## ГАРАНТИЙНЫЙ ТАЛОН / Warranty card

Наименование товара / Model name: \_\_\_\_\_

Дата продажи / Date of purchase: \_\_\_\_\_

м.п. / stamp

### Внимание:

\* Избегайте контакта сетки с острыми и режущими предметами.

\* Не ставьте кресло в месте с повышенной влажностью и возле мощных нагревательных приборов.

\* Протирайте ткань влажной тряпкой по мере необходимости.

### Attention:

\* Avoid contact of the mesh with sharp and cutting objects

\* Do not place the chair in a place with high humidity and near powerful heating devices

\* Wipe the fabric with a damp cloth as needed



## EVOLUTION ERGO BLISS ERGONOMIC CHAIR

### Характеристики:

- Тип механизма: Синхромеханизм наклона с 4-уровневой блокировкой и слайдером сиденья
- Материал спинки: Дышащая нейлоновая сетка
- Материал сиденья: Ткань и пена высокой плотности
- Сетчатый подголовник с регулировкой высоты и угла наклона
- Гибкая поясничная поддержка
- 350мм нейлоновая крестовина
- Газлифт 4 класса SGS BIFMA
- 3D регулируемый подлокотник
- 60мм полиуретановые нейлоновые ролики
- Максимальная нагрузка: до 150 кг

### Characteristics:

- Mechanism type: Tilt synchro mechanism with 4-level lock and seat slider
- Back Material: Breathable nylon mesh
- Seat material: Fabric and high density foam
- Mesh headrest with height and angle adjustment
- Flexible lumbar support
- 350mm nylon base
- Gas lift class 4 SGS BIFMA
- 3D adjustable armrest
- 60mm polyurethane nylon castors
- Maximum load: up to 150 kg

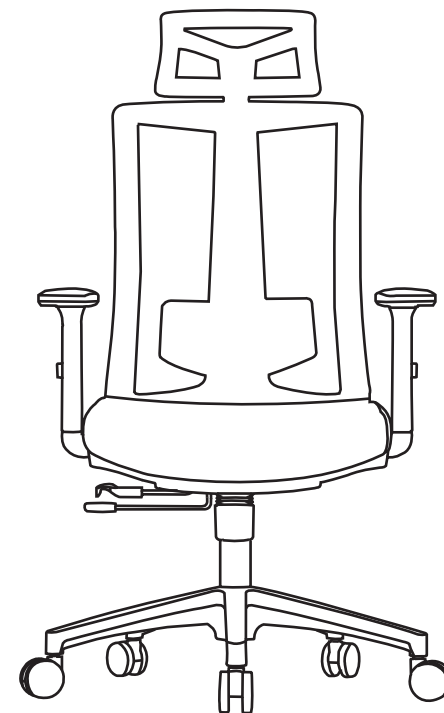

### Размеры и вес:





Высота кресла: 111-131 см  
Ширина сиденья: 50 см  
Глубина сиденья: 52 см  
Ширина спинки: 47 см  
Высота спинки: 70 см  
Регулируемая высота сиденья: 46 — 56 см  
Вес: 18 кг

### Dimensions and weight:

Chair height: 111-131 cm  
Seat width: 50 cm  
Seat depth: 52 cm  
Back width: 47 cm  
Back height: 70 cm  
Adjustable seat height: 46 - 56 cm  
Weight: 18 kg

# РУКОВОДСТВО ПОЛЬЗОВАТЕЛЯ

## Перечень деталей

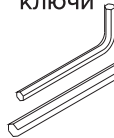
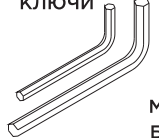
<b>A</b> СПИНКА 1 шт	<b>B</b> СИДЕНЬЕ 1 шт	<b>C</b> ПОДЛОКОТНИКИ 2 шт	<b>D</b> МЕХАНИЗМ 1 шт
<b>E</b> ГАЗЛИФТ 1 шт	<b>F</b> КРЕСТОВИНА 1 шт	<b>G</b> КОЛЕСА 5 шт	<b>H</b> ПОДГОЛОВНИК 1 шт
<b>I</b> ВИНТЫ	<b>J</b> ШЕСТИГРАННЫЕ КЛЮЧИ		
 BIG 3 шт +1 шт	 SHORT 4 шт	 MIDDLE 6 шт +1 шт	 LONG 2 шт +1 шт
		 МАЛЕНЬКИЙ 1 шт  БОЛЬШОЙ 1 шт	

## Схема сборки

