

Hisense

life reimagined

RU (RU)

**ИНСТРУКЦИЯ ПО
ЭКСПЛУАТАЦИИ**

**ХОЛОДИЛЬНО-МОРОЗИЛЬНО-
ГО ШКАФА**

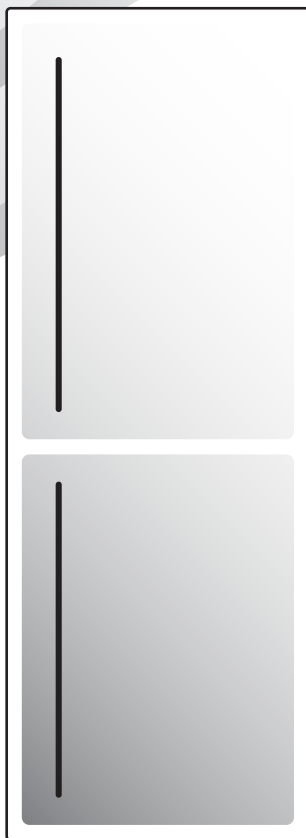

ПОЗДРАВЛЯЕМ ВАС С ПРИОБРЕТЕНИЕМ НОВОГО БЫТОВОГО ПРИБОРА!

Благодарим вас за выбор бытовой техники Hisense. Компания Hisense стремится сделать вашу жизнь комфортнее с помощью передовых технологий и современной бытовой техники, изготовленной из высококачественных материалов. Мы постоянно работаем над повышением энергоэффективности, поэтому, приобретая нашу технику, вы также вносите свой вклад в благоприятное экологическое будущее планеты.

Чтобы воспользоваться полным спектром наших услуг и гарантией, а также получить другую важную информацию, зарегистрируйте свой прибор Hisense на нашем сайте:

<https://www.hisense-europe.com>

Мы надеемся, что наша техника оправдает и превзойдет ваши ожидания.

Прибор предназначен для использования в домашнем хозяйстве.

Холодильное отделение предназначено для хранения свежих продуктов при температуре выше 0°C.

Морозильное отделение предназначено для замораживания свежих продуктов и длительного хранения замороженных продуктов (до одного года, в зависимости от вида продукта).

В инструкции используются символы, которые обозначают следующее:



ИНФОРМАЦИЯ!

Информация, совет, подсказка или рекомендация



ПРЕДОСТЕРЕЖЕНИЕ!

Предупреждение об опасности



ПОРАЖЕНИЕ ЭЛЕКТРИЧЕСКИМ ТОКОМ!

Предупреждение об опасности поражения электрическим током



ОПАСНОСТЬ ПОЖАРА!

Предупреждение об опасности пожара

Содержание

Меры безопасности	5
Перед первым использованием	5
Важные указания по безопасности	5
Правильная эксплуатация	7
Советы по экономии электроэнергии	9
Установка и подключение	10
Выбор помещения	10
Установка прибора	10
Подключение прибора к сети питания	12
Изменение направления открывания дверцы	13
Описание прибора	16
Управление прибором	17
Панель управления 1	17
Панель управления 2	25
Оборудование прибора	32
Полка	32
Металлическая полка для бутылок *	32
Контейнер для овощей и фруктов с контролем влажности (CrispZone) *	32
Контейнер FreshZone/ZeroZone *	33
Преобразование контейнера FreshZone/ZeroZone в контейнер для овощей и фруктов * ..	33
Дверные полки	34
Система распределения воздуха (MultiFlow) *	34
Smart Fresh	35
Ящик морозильного отделения	36
Рекомендации по распределению продуктов	37
Хранение продуктов в холодильном отделении	38
Важные предупреждения по хранению продуктов	38
Избегайте случаев порчи продуктов питания	38
Замораживание и хранение замороженных продуктов	39
Замораживание	39
Важные предупреждения по замораживанию свежих продуктов	39
Хранение продуктов, замороженных промышленным способом	39
Сроки хранения замороженных продуктов	40
Разморозка замороженных продуктов	40
Размораживание	41
Автоматическое размораживание холодильного отделения	41
размораживание морозильного отделения NoFrost	41
Разморозка вручную прибора с технологией NoFrost	41
Чистка прибора	43
Устранение неисправностей	44
Информация об уровне шума	47

Меры безопасности

Перед первым использованием

Перед подключением и использованием прибора внимательно ознакомьтесь с инструкцией, которая содержит описание прибора и указания по его правильному и безопасному использованию. Инструкция разработана для нескольких типов приборов, поэтому может включать описание оборудования и отдельных функций, которых нет в вашей модели. Сохраните инструкцию для дальнейшего использования.

Проверьте, что вы получили прибор без повреждений. При обнаружении повреждений обратитесь в торговую организацию, где вы приобрели прибор.

После транспортировки перед подключением к электросети оставьте прибор в вертикальном положении не менее двух часов. Это поможет избежать неполадок в работе прибора из-за воздействия на систему охлаждения при транспортировке.

Важные указания по безопасности

 **ОПАСНОСТЬ ПОЖАРА!**
ПРЕДУПРЕЖДЕНИЕ! Опасность пожара/легковоспламеняющиеся вещества.

Подключение прибора к электросети и заземление должны быть выполнены в соответствии с действующими стандартами и предписаниями.

ПРЕДУПРЕЖДЕНИЕ! Сзади прибора запрещается размещать переносные розетки и другие источники питания.

Обязательно отключайте прибор от электросети (извлеките вилку присоединительного кабеля из розетки) перед очисткой.

 **ПОРАЖЕНИЕ ЭЛЕКТРИЧЕСКИМ ТОКОМ!**
Во избежание опасных ситуаций замену поврежденного шнура питания может выполнять только изготовитель, его сервисная служба или лица, имеющие соответствующую квалификацию.

 **ПОРАЖЕНИЕ ЭЛЕКТРИЧЕСКИМ ТОКОМ!**
ПРЕДУПРЕЖДЕНИЕ! При установке прибора следите, чтобы присоединительный кабель не был зажат или поврежден.

 **ПОРАЖЕНИЕ ЭЛЕКТРИЧЕСКИМ ТОКОМ!**
Если не работает светодиодное освещение, обратитесь в сервисный центр. Не пытайтесь отремонтировать светодиодное освещение самостоятельно, это может привести к удару электрическим током.

 **ПРЕДОСТЕРЕЖЕНИЕ!**
ПРЕДУПРЕЖДЕНИЕ! Не используйте внутри прибора электрические устройства, не разрешенные производителем.

 **ПРЕДОСТЕРЕЖЕНИЕ!**
ПРЕДУПРЕЖДЕНИЕ! Для размораживания не пользуйтесь механическими предметами и способами, не рекомендованными производителем.

 **ПРЕДОСТЕРЕЖЕНИЕ!**
ПРЕДУПРЕЖДЕНИЕ! Во избежание опасности, вызванной нестабильностью прибора, его установка должна быть выполнена в соответствии с инструкцией.

Опасность обморожения

Не прикасайтесь и не кладите в рот замороженные продукты во избежание обморожения.

Безопасность людей с ограниченными возможностями и детей

Использование прибора лицами (в том числе детьми) с ограниченными физическими, сенсорными или умственными способностями, а также людьми, не имеющими достаточного опыта или знаний для его использования, допускается только под присмотром или после обучения безопасному использованию со стороны человека, отвечающего за их безопасность.

Взрослые должны следить за тем, чтобы дети не играли с прибором.

Дети могут очищать и осуществлять обслуживание прибора только под присмотром.

Снимите упаковку, предназначенную для защиты прибора и его отдельных частей во время транспортировки, и храните ее в недоступном для детей месте. Опасность травм или удушья!

Отслужившее изделие нужно сделать непригодным для использования. Для этого отсоедините прибор от электросети, обрежьте присоединительный кабель, снимите дверцы и оставьте полки внутри прибора. Так дети не смогут закрыться внутри прибора.

Относится к европейским странам

Использование прибора детьми старше 8 лет и людьми с ограниченными физическими, сенсорными и психическими способностями, а также людьми, не имеющими достаточного опыта или знаний для его использования, допускается только под присмотром или после обучения безопасному использованию прибора (при условии понимания ими сопутствующих рисков).

Не позволяйте детям играть с прибором.

Дети могут очищать и осуществлять обслуживание прибора только под присмотром.

Детям в возрасте от 3 до 8 лет разрешается класть продукты в холодильное оборудование и вынимать их из холодильного оборудования.

Предупреждение о хладагенте

Этот прибор содержит небольшое количество безопасного для окружающей среды, но горючего газа изобутан (R600a). Следите, чтобы не были повреждены компоненты контура охлаждения. Утечка хладагента не представляет опасность для окружающей среды, но может привести к травме глаз или к возгоранию!

При обнаружении утечки хладагента хорошо проветрите помещение, отсоедините прибор от электросети и обратитесь в сервисный центр!

Правильная эксплуатация

ПРЕДУПРЕЖДЕНИЕ! Прибор предназначен для использования в бытовых и аналогичных условиях, в частности:

- в кухонных зонах для персонала в магазинах, офисах и прочих производственных условиях,
- на сельскохозяйственных фермах, постояльцами в гостиницах, мотелях и прочей инфраструктуре жилого типа,
- в местах ночлега и завтрака,
- при организации общественного питания и в аналогичных условиях, где не предусмотрена розничная торговля.



ПРЕДОСТЕРЕЖЕНИЕ!

ПРЕДУПРЕЖДЕНИЕ! Не закрывайте вентиляционные отверстия прибора и кухонного шкафа, куда встроен прибор; содержите их в чистоте.

Нельзя устанавливать прибор на открытом пространстве. На прибор не должны попадать капли дождя и брызги.

В отделениях прибора запрещено хранить взрывоопасные материалы, например аэрозольные баллоны с горючим содержимым.

Если вы не собираетесь пользоваться прибором длительное время, выключите его и извлеките присоединительный кабель из розетки. Выньте продукты, разморозьте и очистите прибор, оставьте дверцу приоткрытой.

В случае неисправности или отключения электроэнергии не открывайте морозильник в течение 16-ти часов. Если за это время неисправность не устранена или подача электроэнергии не восстановлена, продукты необходимо использовать или поместить в другой морозильник или холодное место.

Технические данные, шильд прибора

Заводская табличка с основными данными прибора находится внутри прибора и содержит информацию о напряжении, брутто и нетто объеме, типе и количестве хладагента, климатическом классе прибора.

В случае если имеющаяся этикетка не соответствует вашему языку, замените ее на другую, которая прилагается в комплекте.



ПРЕДОСТЕРЕЖЕНИЕ!

ПРЕДУПРЕЖДЕНИЕ! Не допускайте повреждения контура охлаждения.

Советы по экономии электроэнергии

- Соблюдайте указания по установке, приведенные в инструкции по эксплуатации.
- Не открывайте дверцу без надобности.
- Периодически проверяйте беспрепятственную вентиляцию за прибором.
- Поврежденный или негерметичный уплотнитель необходимо немедленно заменить.
- Храните продукты в закрытых контейнерах или другой соответствующей упаковке.
- Перед тем как поставить продукты в прибор, охладите их до комнатной температуры.
- Размораживайте замороженные продукты в холодильном отделении.
- Чтобы максимально использовать внутренний объем морозильной камеры, извлеките ящики, как описано в этой инструкции.
- Морозильное отделение с ручным размораживанием рекомендуется размораживать при образовании слоя инея или льда толщиной 3-5 мм.
- Рекомендуется устанавливать полки на одинаковом расстоянии и хранить продукты так, чтобы воздух мог свободно циркулировать (следуйте рекомендации по распределению продуктов, которые приведены в данной инструкции).
- Не загромождайте вентилятор продуктами!
- Включайте вентилятор и ионизатор воздуха при необходимости, так как они дополнительно потребляют электроэнергию.

Установка и подключение

Выбор помещения

- Установите прибор в сухом, проветриваемом помещении. Допустимая температура окружающей среды для правильной работы прибора зависит от его климатического класса. Климатический класс указан на шильде прибора.

Описание	Климатический класс	Диапазон температуры окружающей среды, °C	Относительная влажность
Расширенный температурный диапазон	SN	от +10 до +32	≤75%
Нормальный температурный диапазон	N	от +16 до +32	
Субтропический	ST	от +16 до +38	
Тропический	T	от +16 до +43	



ИНФОРМАЦИЯ!

Этот прибор не предназначен для встраивания, не используйте прибор как встраиваемый.



ИНФОРМАЦИЯ!

Температура в помещении, где установлен прибор, не должна опускаться ниже +5°C, так как это может привести к неполадкам в работе прибора или его неисправности.

- После установки должен быть обеспечен свободный доступ к вилке присоединительного кабеля прибора.
- Не устанавливайте прибор вблизи устройств, излучающих тепло, например, плит, радиаторов отопления, бойлеров, а также в зоне действия прямых солнечных лучей. Минимальное расстояние от прибора до электрической или газовой плиты 3 сантиметра, до масляной печи или устройств, работающих на твердом топливе, 30 сантиметров. Если выдержать указанные расстояния невозможно, используйте специальную изоляционную панель.

Примечание. Установите прибор в просторном помещении. На 8 грамм хладагента требуется не менее 1 м³ пространства. Количество хладагента указано на заводской табличке внутри прибора.

Установка прибора

Во избежание травм и повреждения прибора установку прибора должны производить не менее двух человек.

- Прибор можно устанавливать ровно или с небольшим наклоном назад. Разместите прибор на ровной твердой поверхности и обеспечьте устойчивое положение. Спереди имеется две регулируемые ножки для выравнивания прибора. С задней стороны расположены ролики, которые облегчают перемещение и установку прибора (в некоторых моделях).

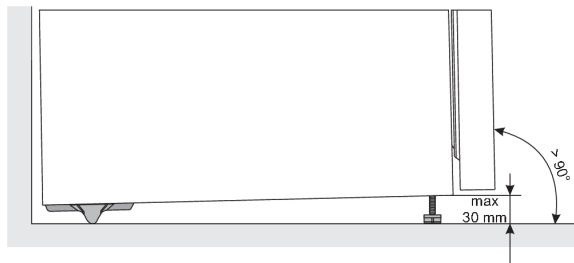

- После выравнивания прибора с помощью регулируемых ножек отрегулируйте дополнительную ножку, чтобы обеспечить максимально устойчивое положение прибора.
- Не устанавливайте прибор в зоне действия прямых солнечных лучей, а также вблизи источников тепла. Если этого избежать невозможно, установите специальную изоляционную панель.

- Устанавливайте прибор как отдельное устройство. Для достижения заявленного/минимального энергопотребления необходимо обеспечить расстояние 50 миллиметров между стеной и задней стенкой прибора, а также над прибором. Также обеспечьте достаточную циркуляцию воздуха вокруг и над прибором.
- Прибор можно устанавливать рядом с элементами мебели, между ними или у стены. При такой установке прибор исправно работает, но может увеличиться энергопотребление. Соблюдайте минимальные расстояния над и за прибором, как показано на рисунке.
- Соблюдайте расстояние, необходимое для открывания дверцы, чтобы можно было свободно извлекать ящики и полки (см. схему установки).

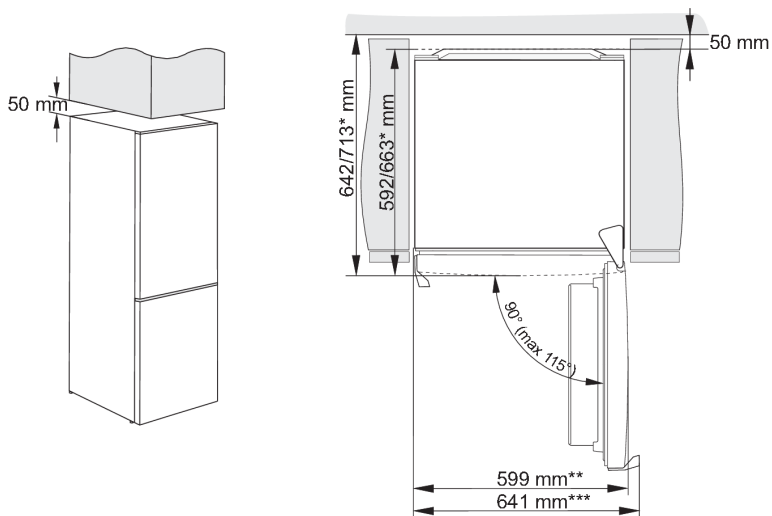

* в зависимости от модели

** модель с интегрированной ручкой

*** модель с внешней ручкой

Подключение прибора к сети питания

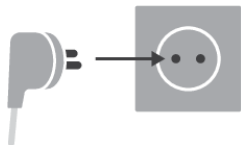

- Подключите прибор к электросети с помощью присоединительного кабеля. Стенная розетка должна иметь заземляющий контакт (заземляющая штепсельная розетка). Перед подключением необходимо проверить, совпадают ли напряжение и частота, указанные в заводской табличке, с фактическими параметрами сети.
- Подключение прибора к электросети и заземление должны быть выполнены в соответствии с действующими стандартами и предписаниями. Прибор выдерживает кратковременные перепады номинального напряжения в диапазоне от -6% до $+6\%$.

Изменение направления открывания дверцы

Направление открывания дверцы можно изменить.

Примечание. Перед перенавешиванием двери отключите прибор от электропитания.

Необходимые инструменты:	
	Торцевой гаечный ключ 8 мм
	Крестовая отвертка
	Шлицевая отвертка
	Гаечный ключ 8 мм

Примечание:

- Если необходимо наклонить прибор назад, чтобы обеспечить доступ к его основанию, попросите другого человека о помощи или положите прибор на мягкую поверхность, чтобы не причинить повреждений. Для перенавески двери следуйте указаниям ниже.

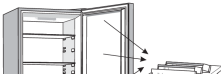
1.  Поставьте прибор вертикально. Откройте дверцу, снимите дверные полки, чтобы не повредить их во время перенавески. Закройте дверцу.

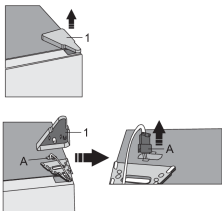
2.  Снимите крышку верхнего шарнира (1). Будьте аккуратны, чтобы не повредить коннектор (А). Отсоедините коннектор (А).

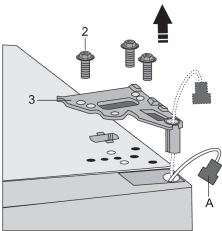
3.  Открутите винты (2) и снимите шарнир (3). Извлеките коннектор (А) из отверстия шарнира. Придерживайте дверь, чтобы она не упала.

4.



Приподнимите и аккуратно снимите дверцу со среднего шарнира. Положите дверцу на ровную поверхность.

5.

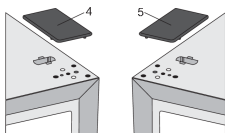

Возьмите из пакета (правую) крышку (4) и закройте отверстия, образовавшиеся после снятия шарнира. Снимите и уберите в пакет крышку (5) с левой стороны, где будет устанавливаться шарнир.

6.

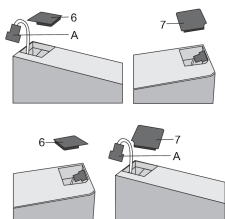

Снимите крышку (6) с левой стороны верхней дверцы. Затем снимите крышку (7) с правой стороны верхней дверцы. Установите крышку (7) с левой стороны верхней дверцы и крышку (6) с правой стороны.

7.

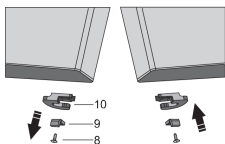

Открутите винт (8), снимите ограничитель двери (10) и упор двери (9). С помощью винта (8) прикрутите ограничитель двери, прилагаемый в пакете, и упор двери (9). Уберите ограничитель двери (10) на случай, если он понадобится в будущем.

8. Открутите винты, фиксирующие средний шарнир, и снимите шарнир. Возьмите дополнительный шарнир из пакета и прикрутите с противоположной стороны. Сохраните снятый шарнир, если в будущем вам понадобится снова поменять направление открывания дверцы.

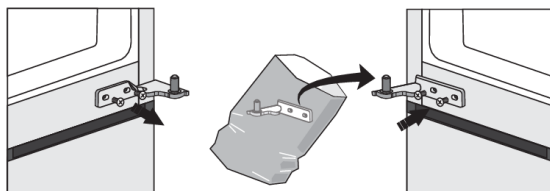

9.



Переставьте заглушку отверстий среднего шарнира на противоположную сторону.

10.

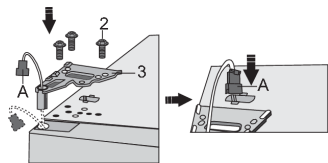

Отрегулируйте верхнюю дверцу, проденьте коннектор (А) через отверстие в верхнем шарнире (3) и винтами (2) прикрутите шарнир. Придерживайте при этом дверь рукой. Подсоедините коннектор (А).

11.

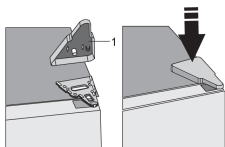

Установите крышку верхнего шарнира (1).

12. Откройте дверцу и установите на место полки. Закройте дверцу.

Описание прибора

Оборудование зависит от модели прибора.

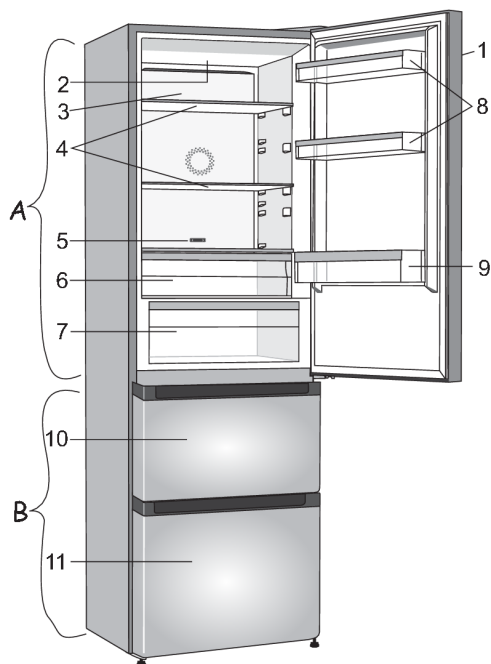

А Холодильное отделение

1. Панель управления
2. Светодиодное освещение
3. Система распределения воздуха (MultiFlow)
4. Стеклонные полки
5. Слайдер для преобразования контейнера FreshZone/ZeroZone в контейнер для овощей и фруктов *
6. Контейнер FreshZone/ZeroZone *
7. Контейнер для овощей и фруктов CrispZone с регулятором влажности *
8. Дверные полки
9. Дверная полка для бутылок

В Морозильное отделение

10. Верхний ящик для замораживания и хранения
11. Нижний ящик для замораживания и хранения

* В некоторых моделях

Управление прибором

Панель управления 1

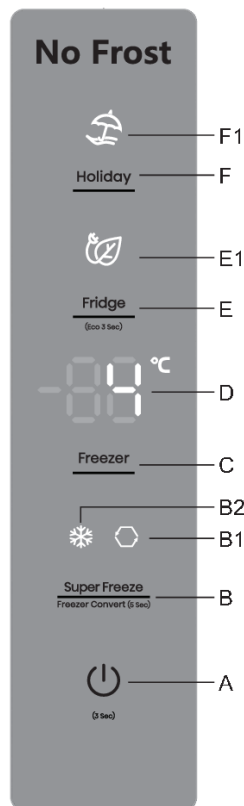

- A** Кнопка вкл./выкл. прибора
- B** Кнопка вкл./выкл. функции «Быстрое замораживание» и функции convert
- B1** Индикатор функции convert
- B2** Индикация работы «Быстрого замораживания»
- C** Кнопка установки температуры морозильного отделения
- D** Дисплей
- E** Кнопка установки температуры холодильного отделения и вкл./выкл. режима Eco
- E1** Индикатор режима «Eco»
- F** Кнопка вкл./выкл. режима «Отпуск» (holiday mode)
- F1** Индикатор режима «Отпуск» (holiday mode)

Включение и выключение прибора



После первого подключения к электросети прибор находится в режиме ожидания (выключен, но находится под напряжением).

Включение прибора. Чтобы включить прибор, нажмите кнопку А.

Раздастся звуковой сигнал, и на дисплее **D** отобразится температура.

Выключение прибора. Чтобы выключить прибор, нажмите и удерживайте (3 секунды) кнопку **A**. Прибор перейдет в режим ожидания (находится под напряжением).

Регулировка температуры

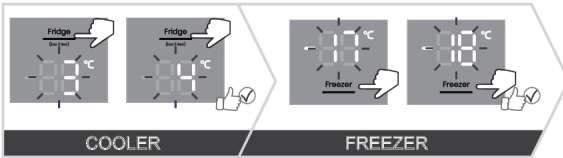

☀ ИНФОРМАЦИЯ!

- Прибор поставляется с установленной рекомендуемой температурой в холодильном отделении 4°C, в морозильном отделении -18°C.
- При включении прибора набор заданной температуры может занять несколько часов, поэтому не загружайте продукты в прибор.

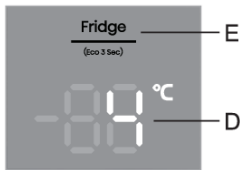

Температура в **холодильном отделении** устанавливается короткими нажатиями на кнопку **E**.

- Каждое нажатие на кнопку **E** повышает температуру на 1°C. Выбранная настройка сохранится как последняя установленная температура холодильного отделения.
- Температура холодильного отделения устанавливается в диапазоне от +1° до +9°C.
- Рекомендуемая температура в холодильном отделении: +4°C.

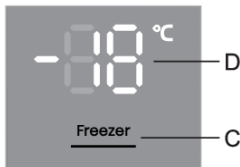

Температура в **морозильном отделении** устанавливается короткими нажатиями на кнопку **C**.

- Каждое нажатие на кнопку **C** повышает температуру на 1°C. Выбранная настройка сохранится как последняя установленная температура морозильного отделения.
- Температура в морозильном отделении регулируется в диапазоне от -16°C до -24°C.
- Рекомендуемая температура в морозильном отделении: -18°C.

Режим ожидания панели управления

☀ ИНФОРМАЦИЯ!

Через 30 секунд после последнего нажатия на любую кнопку панель управления переходит в режим ожидания. Все индикаторы панели управления гаснут. Существует несколько исключений, когда индикаторы продолжают светиться несмотря на режим ожидания панели управления. К таким исключениям относятся:

- Если включена функция «Быстрое замораживание», индикатор **B2** будет светиться. Остальные индикаторы выключены.
- Если включен режим «Есо», индикатор **E1** в режиме ожидания будет светиться. Остальные индикаторы выключены.

- Если включен режим «**holiday mode**», индикатор **F1** в режиме ожидания будет светиться. Остальные индикаторы выключены.
- Если включено ручное размораживание морозильного отделения, на дисплее отображается индикация **Cd**, даже если панель управления находится в режиме ожидания. Остальные индикаторы выключены.
- При срабатывании предупреждающей сигнализации или обнаружении неисправности на дисплее отображается соответствующее сообщение.

Выход из режима ожидания. Коротко нажмите любую кнопку или откройте дверцу холодильного отделения.

Быстрое замораживание (fast freeze) (морозильное отделение)

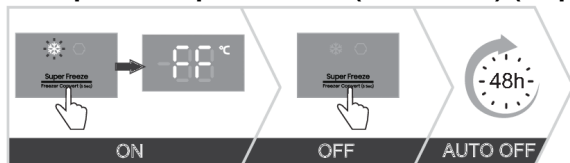

- Включайте функцию «Интенсивное охлаждение» при первом включении прибора, перед очисткой и перед загрузкой большого количества продуктов.

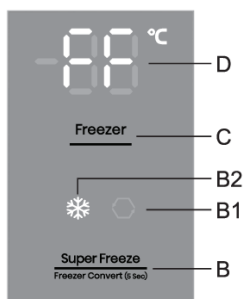

Включение. Чтобы включить функцию «Быстрое замораживание», нажмите кнопку **В**. Раздастся звуковой сигнал, и на дисплее загорится индикатор **B2** и отобразится индикация **FF**.

Выключение. Чтобы выключить функцию «Быстрое замораживание», снова нажмите кнопку **В**.

Если функцию не выключить вручную, она выключится автоматически приблизительно через два дня. Температура вернется к последнему установленному значению.

💡 ИНФОРМАЦИЯ!

- При включении функции «Быстрое замораживание» прибор работает с максимальной мощностью и поэтому немного громче обычного.

💡 ИНФОРМАЦИЯ!

- При включенном «Быстром замораживании» температура понижается как в холодильном, так и в морозильном отделении.

Режим «Есо»

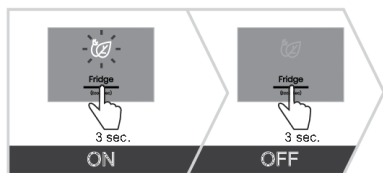

Включение. Чтобы включить режим **Есо**, нажмите и удерживайте (3 секунды) кнопку **Е**. Загорится индикатор **Е1**. В этом режиме прибор работает с наиболее оптимальными настройками.

Выключение. Чтобы выключить режим **Есо**, нажмите и удерживайте кнопку **Е**. Прибор вернется к последним настройкам.

Режим **Есо** также выключается, если поменять температуру холодильного отделения или включить функцию «Быстрое замораживание».

Функция Convert

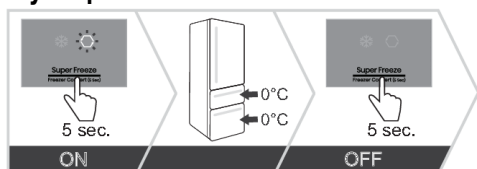

Морозильное отделение можно переключить в режим работы зоны свежести **ZeroZone**. В этом режиме в отделении поддерживается температура около 0°C или немного ниже, поэтому не рекомендуется хранить продукты, чувствительные к низкой температуре, так как они могут заморзнуть. Перед переключением морозильного отделения в режим **ZeroZone** выньте замороженные продукты, чтобы они не оттаяли и не испортились.

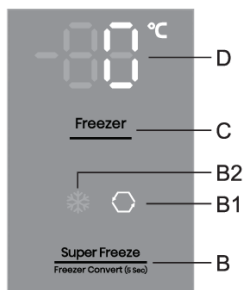

- **Включение функции Convert.** Нажмите и удерживайте (5 секунд) кнопку **В**. Раздастся звуковой сигнал, и загорится индикатор **В1**.
- В этом режиме в морозильном отделении устанавливается температура 0°C, в холодильном отделении 4°C. Значение «0°C» мигает на дисплее **D** до тех пор, пока в морозильном отделении не будет достигнута соответствующая температура. При достижении температуры значение «0°C» перестает мигать и светится постоянно.

- **Установка температуры в отделении ZeroZone.** Кнопкой **С** установите температуру в диапазоне от -2°C до +3°C.

- Значения температуры приблизительные и зависят от заданной температуры в холодильном отделении, температуры окружающей среды, частоты открывания дверцы и количества загруженных продуктов. Чем выше температура в отделении **ZeroZone**, тем выше температура в холодильном отделении и наоборот. Выберите температуру в зависимости от условий эксплуатации прибора.
- Если нижнее отделение работает в режиме **ZeroZone**, температура холодильного отделения регулируется в диапазоне от +4°C до +8°C. Рекомендуется использовать функцию Convert при температуре окружающей среды от +16°C до +32°C. При более высокой температуре окружающей среды невозможно поддержание заданной температуры в приборе.
- При включении функции **Convert** любые другие функции отключаются.
- **Выключение функции Convert.** Снова нажмите и удерживайте кнопку **B**. Раздастся звуковой сигнал, и индикатор **B1** погаснет.

💡 ИНФОРМАЦИЯ!

Работа функции **Convert** влияет на температуру в контейнере **ZeroZone**. При включенной функции Convert контейнер не поддерживает температуру около 0°C и независимо от положения слайдера работает как **контейнер для овощей и фруктов**, что может привести к порче продуктов. Поэтому рекомендуется продукты, чувствительные к низким температурам, переложить в более подходящую зону хранения.

Режим «Отпуск»

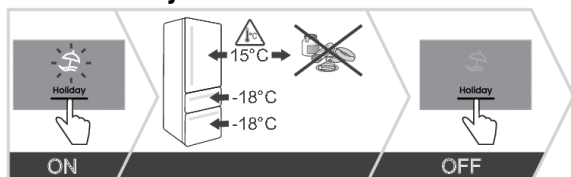

Режим «Отпуск» рекомендуется включать при отъезде на длительное время, например, в отпуск или длительную командировку.

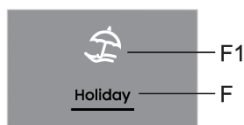

Включение режима «Отпуск». Нажмите кнопку **F**, чтобы включить режим. Раздастся звуковой сигнал, и загорится индикатор режима **F1**.

- В режиме «Отпуск» поддерживается температура 15°C в холодильном отделении и -18°C в морозильном отделении.

⚠️ ПРЕДОСТЕРЕЖЕНИЕ!

При включении режима «Отпуск» не храните продукты в холодильном отделении, так как они могут испортиться.

Выключение режима «Отпуск». Нажмите кнопку **F** для того, чтобы выключить режим.

Блокировка от детей

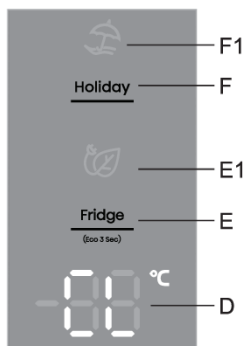
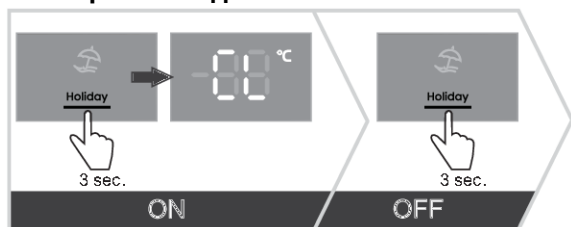

Включение. Чтобы включить защитную блокировку, нажмите и удерживайте (3 секунды) кнопку F. На дисплее на короткое время загорится индикация CL.

После включения блокировки остается активной только кнопка F.

Выключение. Чтобы выключить защитную блокировку, снова нажмите и удерживайте кнопку F

В случае отключения электроэнергии функция возобновляет работу после восстановления электропитания.

Сигнализация о превышении температуры

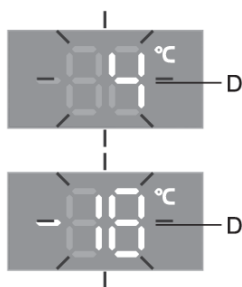
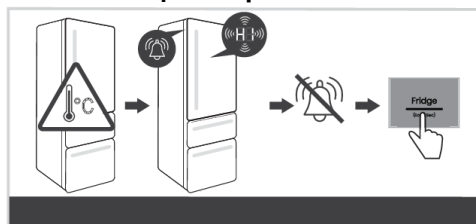

При превышении допустимой температуры в приборе включается прерывистый звуковой сигнал и на дисплее мигает значение заданной температуры отделения, в котором превышена температура.

- При включении прибора (кнопкой **A**) предусмотрена 24-часовая отсрочка сигнализации для предотвращения ее активации без необходимости. Если за это время температура в приборе не понизится до соответствующего уровня, включится сигнализация.

Выключение сигнализации:

- Чтобы выключить звуковой сигнал, нажмите любую кнопку. На дисплее начнет мигать текущая температура отделения, в котором превышена температура. Если не выключить звуковой сигнал, он будет раздаваться каждый час в течение 15 минут.
- Когда температура опустится ниже значения срабатывания предупреждающей сигнализации, индикация температуры перестанет мигать и будет светиться постоянно. На дисплее отобразится температура в холодильном отделении.

Сигнализация об открытой дверце

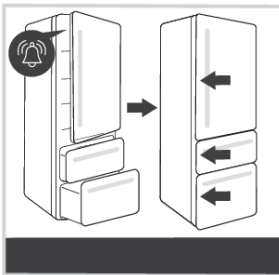

Если дверца холодильного отделения или любое из морозильных отделений долго открыты, включается повторяющийся звуковой сигнал. Если не выключить звуковой сигнал, он будет раздаваться каждый час, пока его не выключить.

Прибор продолжит работать, как если бы дверь (или отделение) была закрыта.

Выключение сигнализации. Чтобы выключить сигнализацию, закройте дверь или отделение.

💡 ИНФОРМАЦИЯ!

Если выключить сигнализацию нажатием на любую кнопку, она снова включится через 4 минуты, если дверца (или отделение) остается открытой.

💡 ИНФОРМАЦИЯ!

Если оставить дверцу (или отделение) открытой более 10 минут, звуковой сигнал отключается. Прибор переключится в безопасный режим работы, чтобы обеспечить достаточное охлаждение и предотвратить риск порчи продуктов из-за открытой дверцы или отделения.

Сигнализация об отключении электроэнергии

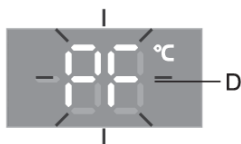
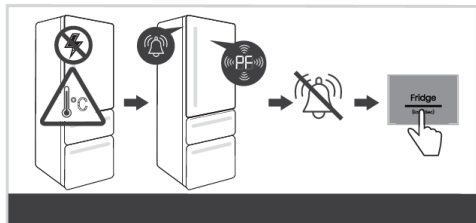

При отключении электроэнергии температура внутри прибора может превысить допустимый уровень. В этом случае после возобновления электроснабжения включится сигнализация о превышении допустимой температуры. Раздается звуковой сигнал, и на дисплее начнет мигать индикация **PF**.

Чтобы отключить сигнализацию, нажмите любую кнопку. На дисплее отображается максимальное значение, которого достигла температура в морозильном отделении.

При следующем нажатии на кнопку **B** отобразится максимальное значение, которого достигла температура в холодильном отделении.

Следующее нажатие на кнопку **A** отключит сигнализацию об отключении электроэнергии. На дисплее отобразится установленная температура выбранного отделения.

Если с сигнализацией об отключении электроэнергии одновременно срабатывает сигнализация о превышении допустимой температуры, то последняя работает, как описано в разделе «Сигнализация о превышении допустимой температуры», после отключения сигнализации об отключении электроэнергии.

Панель управления 2

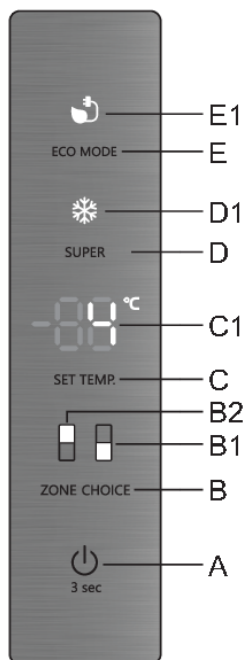

- A** Кнопка вкл./выкл. прибора
- B** Кнопка переключения между холодильным и морозильным отделением
- B1** Индикатор морозильного отделения
- B2** Индикатор холодильного отделения
- C** Кнопка установки температуры
- C1** Дисплей
- D** Кнопка вкл./выкл. функции «Быстрое замораживание»
- D1** Индикация работы «Быстрого замораживания»
- E** Кнопка вкл./выкл. режима «Эко»
- E1** Индикатор режима «Есо»

Включение и выключение прибора

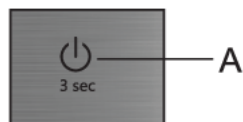

После первого подключения к электросети прибор находится в режиме ожидания (выключен, но находится под напряжением).

Включение прибора. Чтобы включить прибор, нажмите кнопку **A**.

Раздастся звуковой сигнал, и на дисплее **C1** отобразится температура.

Выключение прибора. Чтобы выключить прибор, нажмите и удерживайте (3 секунды) кнопку **A**. Прибор перейдет в режим ожидания (находится под напряжением).

Регулировка температуры

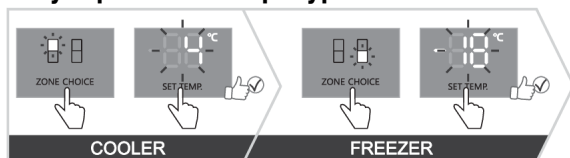

ИНФОРМАЦИЯ!

- Прибор поставляется с установленной рекомендуемой температурой в холодильном отделении 4°C, в морозильном отделении -18°C.
- При включении прибора набор заданной температуры может занять несколько часов, поэтому не загружайте продукты в прибор.

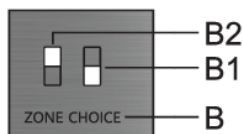

Данная модель холодильника позволяет переключаться между установкой температуры холодильного отделения и морозильного отделения. Для этого нажмите кнопку **В**. Загорится индикатор соответствующего отделения: **В1** — для морозильного отделения и **В2** — для холодильного отделения.

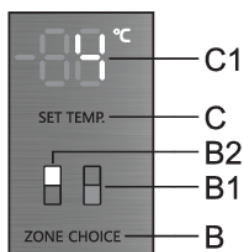

Температуру **холодильного отделения** можно устанавливать, когда горит индикатор **В2**. Устанавливайте температуру короткими нажатиями на кнопку **С**.

- Каждое нажатие на кнопку **С** повышает температуру на 1°C. Выбранная настройка сохранится как последняя установленная температура холодильного отделения.
- Температура холодильного отделения устанавливается в диапазоне от +1° до +9°C.
- Рекомендуемая температура в холодильном отделении: +4°C.

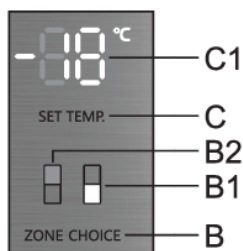

Температуру **морозильного отделения** можно устанавливать, когда горит индикатор **В1**. Устанавливайте температуру короткими нажатиями на кнопку **С**.

- Каждое нажатие на кнопку **С** повышает температуру на 1°C. Выбранная настройка сохранится как последняя установленная температура морозильного отделения.
- Температура в морозильном отделении регулируется в диапазоне от -16°C до -24°C.
- Рекомендуемая температура в морозильном отделении: -18°C.

ИНФОРМАЦИЯ!

Через 30 секунд после последнего нажатия на любую кнопку дисплей автоматически переключается с индикации температуры морозильного отделения на индикацию температуры холодильного отделения. Загорится индикатор холодильного отделения **В2**, и на дисплее **С1** отобразится заданная температура холодильного отделения.

Режим ожидания панели управления

💡 ИНФОРМАЦИЯ!

Через 30 секунд после последнего нажатия на любую кнопку панель управления переходит в режим ожидания. Все индикаторы панели управления гаснут. Существует несколько исключений, когда индикаторы продолжают светиться несмотря на режим ожидания панели управления. К таким исключениям относятся:

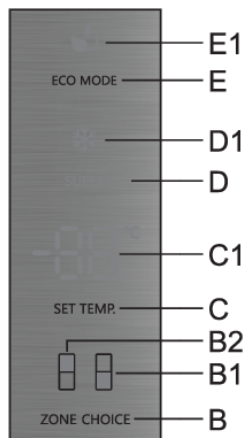

- Индикатор **D1** светится, когда включена функция «Быстрое замораживание». Остальные индикаторы выключены.
- Если включен режим **Есо**, индикатор **E1** в режиме ожидания будет светиться. Остальные индикаторы выключены.
- Если включено ручное размораживание морозильного отделения, на дисплее **C1** отображается надпись **Cd**, даже если панель управления находится в режиме ожидания. Остальные индикаторы выключены.

Выход из режима ожидания: коротко нажмите кнопку **C** или откройте дверцу холодильного отделения. Если включен режим **Есо** или функция «Быстрое замораживание», то выйти из режима ожидания можно, нажав кнопку **D** или **E** в зависимости от того, какая функция включена.

Быстрое замораживание (fast freeze) (морозильное отделение)

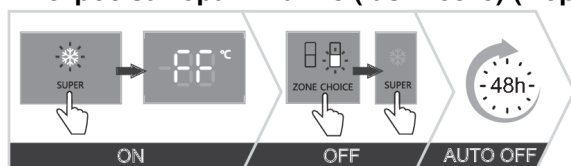

- Включайте функцию «Интенсивное охлаждение» при первом включении прибора, перед очисткой и перед загрузкой большого количества продуктов.

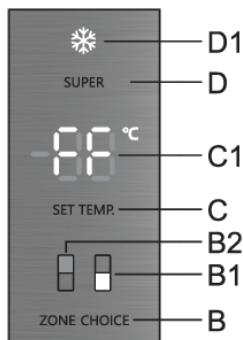

Включение. Нажмите кнопку **D**, чтобы включить функцию «Быстрое замораживание». Раздастся звуковой сигнал, и загорятся индикаторы **B1** и **D1**. На дисплее **C1** отображается **FF**: Если дисплей **B1** активировать кнопкой **V**, то значение **FF** отображается все время, пока включена функция.

Через 30 секунд дисплей автоматически переключится на индикацию температуры холодильного отделения: загорится индикатор холодильного отделения **B2**, и на дисплее **C1** отобразится заданная температура холодильного отделения. Индикатор **D1** светится, пока функция работает.

- Во время работы «Быстрого замораживания» можно регулировать температуру холодильного отделения. Для этого должен гореть индикатор **B2**. Устанавливайте температуру короткими нажатиями на кнопку **C**. Функция «Быстрое замораживание» продолжает работать.

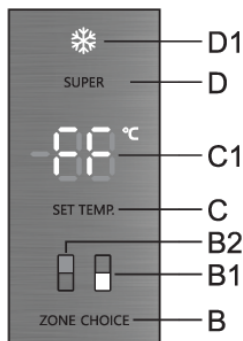

Выключение. Если активно холодильное отделение (светится индикатор **B2**), сначала нажмите кнопку **V**, чтобы переключиться на морозильное отделение (загорится индикатор **B1**), и затем нажмите кнопку **D**, чтобы выключить функцию.

Если активно морозильное отделение (светится индикатор **B1**), нажмите кнопку **D**, и функция выключится.

- После выключения функции «Быстрое замораживание» температура морозильного отделения возвращается к последнему установленному значению.
- В случае отключения электроэнергии функция возобновляет работу после восстановления электропитания.

Если функцию не выключить вручную, она выключится автоматически приблизительно через два дня. Температура вернется к последнему установленному значению.

ИНФОРМАЦИЯ!

- При включении функции «Быстрое замораживание» прибор работает с максимальной мощностью и поэтому немного громче обычного.

ИНФОРМАЦИЯ!

- При включенном «Быстром замораживании» температура понижается как в холодильном, так и в морозильном отделении.

Режим «Есо»

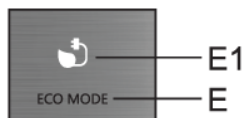
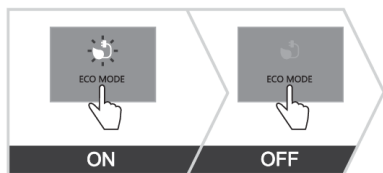

Включение. Чтобы включить режим **Есо**, коротко нажмите кнопку **Е**. Загорится индикатор **Е1**. В экономичном режиме прибор работает с оптимальными настройками.

Если включена функция «Быстрое замораживание» или режим ручного размораживания морозильного отделения, режим **Есо** включить невозможно.

Выключение. Чтобы выключить режим **Есо**, коротко нажмите кнопку **Е**. Температура вернется к последнему установленному значению.

Режим **Есо** также выключится, если поменять температуру холодильного отделения кнопкой **С** или включить функцию «Быстрое замораживание» кнопкой **Д**.

Блокировка от детей

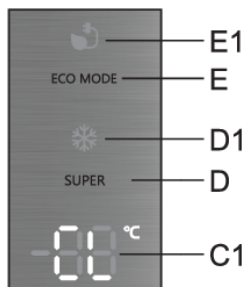
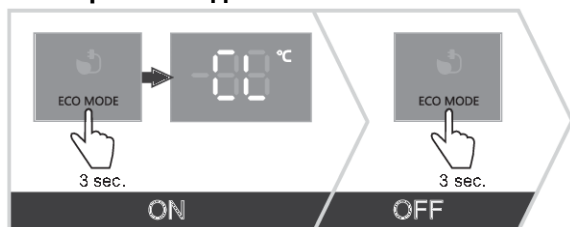

Включение. Чтобы включить защитную блокировку, нажмите и удерживайте (3 секунды) кнопку **Е**. На дисплее **С1** на короткое время загорится индикация **CL**.

После включения блокировки остается активной только кнопка **Е**.

Выключение. Чтобы выключить функцию, нажмите кнопку **Е**.

В случае отключения электроэнергии функция возобновляет работу после восстановления электропитания.

Сигнализация о превышении температуры

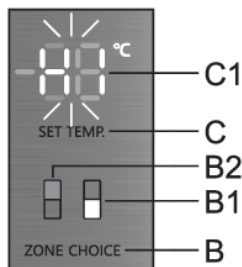
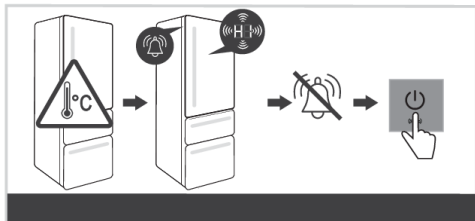

Если температура внутри прибора превышает допустимое значение, включается прерывистый звуковой сигнал. На дисплее **C1** начинает мигать индикация **HI** и загорается индикатор отделения, в котором превышена температура (**B1** или **B2**).

- При включении прибора (кнопкой **A**) предусмотрена 24-часовая отсрочка сигнализации для предотвращения ее активации без необходимости. Если за это время температура в приборе не понизится до соответствующего уровня, включится сигнализация.

Выключение сигнализации:

- Чтобы выключить звуковой сигнал, нажмите любую кнопку. На дисплее **C1** начнет мигать текущая температура отделения, в котором превышена температура. Если не выключить звуковой сигнал, он будет раздаваться каждый час в течение 15 минут.
- При следующем нажатии на кнопку **C** начнет мигать установленная температура отделения, в котором превышена температура. Одновременно загорится индикатор отделения, в котором превышена температура (**B1** или **B2**).
- Когда температура опустится ниже значения срабатывания предупреждающей сигнализации, индикация температуры перестанет мигать и будет светиться постоянно. На дисплее будет отображаться температура холодильного отделения, и будет гореть индикатор **B2**.

Сигнализация об открытой дверце

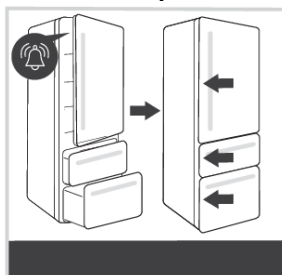

Если дверца холодильного отделения или любое из морозильных отделений долго открыты, включается повторяющийся звуковой сигнал. Если не выключить звуковой сигнал, он будет раздаваться каждый час, пока его не выключить.

Прибор продолжит работать, как если бы дверь (или отделение) была закрыта.

Выключение сигнализации. Чтобы выключить сигнализацию, закройте дверь или отделение.

ИНФОРМАЦИЯ!

Если выключить сигнализацию нажатием на любую кнопку, она снова включится через 4 минуты, если дверца (или отделение) остается открытой.

ИНФОРМАЦИЯ!

Если оставить дверцу (или отделение) открытой более 10 минут, звуковой сигнал отключается. Прибор переключится в безопасный режим работы, чтобы обеспечить достаточное охлаждение и предотвратить риск порчи продуктов из-за открытой дверцы или отделения.

Сигнализация об отключении электроэнергии

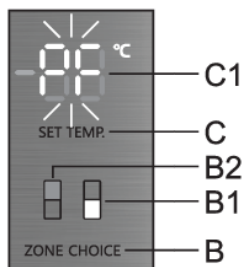
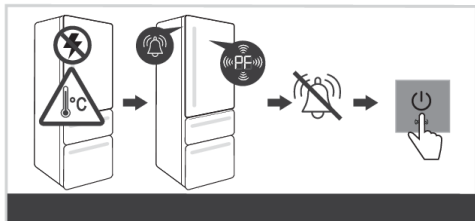

При отключении электроэнергии температура внутри прибора может превысить допустимый уровень. В этом случае после возобновления электроснабжения включится сигнализация о превышении допустимой температуры. Раздастся звуковой сигнал, и на дисплее **C1** начнет мигать индикация **PF**.

Чтобы выключить звуковой сигнал, нажмите любую кнопку. На дисплее **C1** отобразится максимальное значение, которого достигла температура в морозильном отделении, и будет гореть индикатор **B1**.

При следующем нажатии на кнопку **B** отобразится максимальное значение, которого достигла температура в холодильном отделении, и будет гореть индикатор **B2**.

Следующее нажатие на кнопку **B** отключит сигнализацию об отключении электроэнергии. На дисплее **C1** отобразится установленная температура выбранного отделения.

Если с сигнализацией об отключении электроэнергии одновременно срабатывает сигнализация о превышении допустимой температуры, то последняя работает, как описано в разделе «Сигнализация о превышении допустимой температуры», после отключения сигнализации об отключении электроэнергии.

Оборудование прибора

(* В зависимости от модели)

Полка

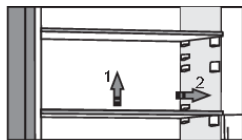

Полки внутри холодильного отделения можно переставлять на разную высоту, не извлекая из холодильника. Предварительно освободите полку от продуктов. Чтобы переставить или извлечь полку, слегка приподнимите ее сзади, потяните на себя и затем переставьте на другой уровень или извлеките. Храните скоропортящиеся продукты в задней части полки, где температура ниже.

Металлическая полка для бутылок *

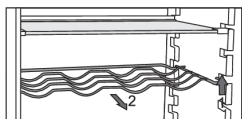

- Некоторые модели оборудованы металлической полкой для бутылок. Полка защищена от выпадения. Перед извлечением освободите полку. Чтобы извлечь полку, приподнимите ее спереди и потяните на себя. Устанавливайте полку так, чтобы бутылки не препятствовали закрыванию дверцы. Максимальная нагрузка полки для бутылок составляет 9 бутылок объемом 0,75 литров или общим весом до 13 килограмм (см. наклейку на правой стенке холодильника).
- На полке также можно хранить напитки в алюминиевых банках (горизонтальное продольное и поперечное размещение).

Контейнер для овощей и фруктов с контролем влажности (CrispZone) *

- Контейнер в нижней части холодильного отделения предназначен для хранения овощей и фруктов. Контейнер обеспечивает оптимальный уровень влажности, предупреждающий высушивание продуктов.
- Влажность внутри контейнера регулируется автономно в зависимости от вида и количества хранящихся в нем продуктов.

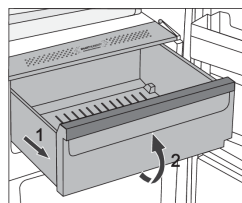

- Извлечение контейнера
 - Потяните контейнер на себя до ограничителя, приподнимите его спереди и извлеките.

Контейнер FreshZone/ZeroZone *

(в некоторых моделях)

Контейнер **FreshZone/ZeroZone** позволяет сохранять широкий ассортимент свежих продуктов примерно в три раза дольше, чем в обычном холодильнике. Продукты дольше остаются свежими, сохраняют оригинальный вкус, питательные свойства и привлекательный вид. Температура в этом контейнере зависит от установленной температуры холодильного отделения, температуры окружающей среды, частоты открывания дверцы и количества продуктов в контейнере.

Для поддержания температуры в контейнере **FreshZone/ZeroZone** в районе 0°C рекомендуется установить температуру в холодильном отделении ниже +4°C. Температура в контейнере **FreshZone/ZeroZone** может опускаться ниже 0°C, поэтому рекомендуется продукты, чувствительные к низким температурам, переложить на полки выше.

Для правильной работы задвигайте контейнер вглубь до конца.

- Покупая продукты, проверяйте их свежесть, так как от этого зависит качество и продолжительность хранения.
- Продукты должны быть соответствующе упакованы или находиться в закрытых емкостях, чтобы не выделять запахи и влагу и не впитывать их от других продуктов.
- За 30-60 минут перед употреблением выньте продукт из контейнера. Оригинальный аромат и вкус продукта ярче проявятся при комнатной температуре.
- Чувствительные к низким температурам продукты, которые нельзя хранить в контейнере **FreshZone/ZeroZone**: ананас, авокадо, бананы, оливки, картофель, баклажаны, огурцы, фасоль, болгарский перец, дыня, арбуз, тыква и другие.

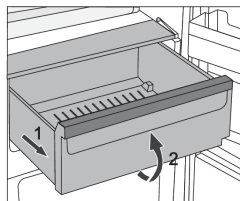

- Извлечение контейнера:
 - потяните контейнер на себя до ограничителя,
 - приподнимите его спереди и извлеките.

Преобразование контейнера FreshZone/ZeroZone в контейнер для овощей и фруктов *

- Если вам требуется дополнительное место для хранения овощей и фруктов, вы можете преобразовать контейнер FreshZone/ZeroZone в контейнер для овощей и фруктов (CrispZone).

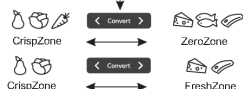

- Это можно сделать с помощью слайдера:
 - использовать как контейнер **FreshZone/ZeroZone**: сдвиньте слайдер вправо,
 - использовать как **контейнер для овощей и фруктов (CrispZone)**: сдвиньте слайдер влево.

Дверные полки

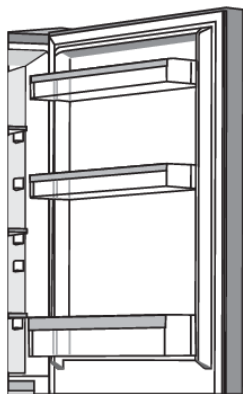

На внутренней стороне дверцы холодильного отделения находятся полки, предназначенные для хранения сыра, сливочного масла, яиц, йогурта, других продуктов в небольших упаковках, тубиков, консервов.

Полки можно переставлять по высоте. Для этого потяните полку вверх, снимите с пазов, переставьте на нужную высоту и убедитесь, что она хорошо закреплена на месте.

Нижняя дверная полка предназначена для хранения бутылок.

Максимальная нагрузка каждой дверной полки составляет 5 килограмм.

Система распределения воздуха (MultiFlow) *

- Современная система MultiFlow обеспечивает равномерное распределение воздуха и температуры по пространству холодильника. Эта система позволяет хранить продукты на любой полке холодильника, так как по всему пространству поддерживается одинаковая температура.

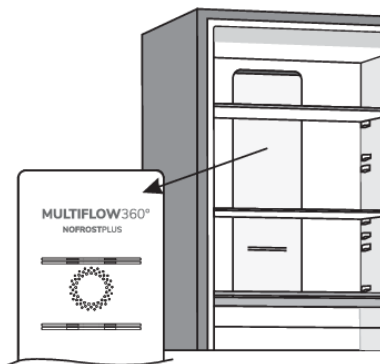

Smart Fresh

Инновационная технология с сенсорами (Smart Fresh) и датчиками позволяет регулировать работу прибора в зависимости от ритма жизни пользователя. Адаптивная интеллектуальная система постоянно следит и анализирует использование холодильника на ежедневной и недельной основе и затем регулирует работу прибора в соответствии с полученными данными. К примеру, во время наблюдения система отмечает время наиболее интенсивного использования холодильника. В связи с предстоящим более частым открыванием дверцы температура в приборе заранее понижается, чтобы продукты во время открывания дверцы меньше нагревались.

Прибор также распознает загрузку большого количества свежих продуктов в холодильное или морозильное отделение и автоматически увеличивает интенсивность охлаждения или замораживания.

Ящик морозильного отделения

Морозильное отделение оборудовано двумя выдвижными ящиками. Ящики предназначены для замораживания и хранения продуктов.

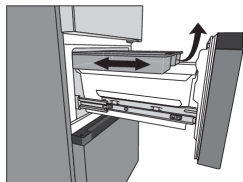

В каждом ящике в верхней части имеется лоток, который выдвигается при открывании ящика. Лоток можно задвинуть обратно внутрь или снять с ящика. Используйте лоток для хранения небольших упаковок продуктов или продуктов, которые вы часто используете, чтобы они были всегда под рукой.

Под лотком в каждом ящике находится контейнер для замораживания продуктов.

Контейнеры можно извлечь из прибора, как описано ниже.

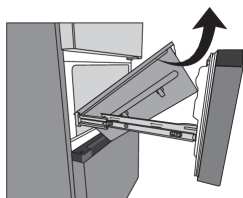

Извлечение контейнера из верхнего ящика. Приподнимите контейнер спереди и извлеките из ящика.

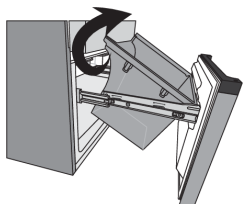

Извлечение контейнера из нижнего ящика. Приподнимите контейнер сзади и извлеките из ящика.

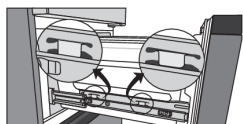

Установка контейнеров производится в обратном порядке. При установке следите за тем, чтобы выступы на контейнерах вошли в пазы на направляющих, как показано на рисунке.

Рекомендации по распределению продуктов

Зоны холодильного отделения:

- Верхняя зона: консервированные продукты, хлеб, вино, выпечка и т. п.
- Центральная зона: молочные продукты, готовые продукты, десерты, соки, пиво, готовые блюда и т. п.
- Контейнер FreshZone/ZeroZone: мясо, мясные продукты, деликатесы и т. п.
- Контейнер для овощей и фруктов: свежие фрукты, овощи, салат, корнеплоды, картофель, лук, чеснок, помидоры, квашеная капуста, репа и т. п.



Зоны на дверце холодильного отделения:

- Верхние/центральные полки: яйца, сливочное масло, сыр и т. п.
- Нижние полки: напитки в бутылках и алюминиевых банках и т. п.

ИНФОРМАЦИЯ!

Не храните в холодильном отделении чувствительные к низким температурам фрукты (ананас, бананы, папайя, цитрусовые) и овощи (кабачки, баклажаны, огурцы, болгарский перец, помидоры, картофель).

Зоны морозильного отделения:

- Замораживание и хранение замороженных продуктов (см. раздел «Замораживание и хранение замороженных продуктов»).

ИНФОРМАЦИЯ!

Не храните в морозильном отделении салат, яйца, яблоки, груши, виноград, персики, йогурт, простоквашу, сметану, майонез.

Хранение продуктов в холодильном отделении

Важные предупреждения по хранению продуктов

ИНФОРМАЦИЯ!

Правильная эксплуатация прибора, соответствующая упаковка продуктов, поддержание правильной температуры и соблюдение правил гигиены имеют решающее значение для качества хранения продуктов.

Соблюдайте сроки хранения продуктов, указанные на упаковке.

Продукты, хранящиеся в холодильном отделении, должны быть соответствующе упакованы или находиться в закрытых емкостях, чтобы не выделять запахи и влагу и не впитывать их от других продуктов.

В холодильном отделении нельзя хранить легковоспламеняющиеся, летучие и взрывчатые вещества.

Бутылки с жидкостями с высоким содержанием алкоголя храните плотно закрытыми, в вертикальном положении.

Некоторые органические растворы, эфирные масла, содержащиеся в кожуре лимона и апельсина, жирные кислоты могут при длительном контакте с пластиковыми поверхностями и уплотнителями привести к их повреждению и преждевременному старению.

Неприятный запах предупреждает о загрязнении прибора или о порче продуктов (см. раздел «Очистка»).

Если вас долго не будет дома, уберите из холодильного отделения скоропортящиеся продукты.

Избегайте случаев порчи продуктов питания

Чтобы избежать порчу продуктов питания, соблюдайте следующие инструкции:

- Открытие дверцы в течение длительного времени может привести к значительному повышению температуры в камерах прибора.
- Регулярно очищайте поверхности, которые могут контактировать с пищевыми продуктами, и доступные дренажные системы.
- Храните сырое мясо и рыбу в предназначенных для этого контейнерах в холодильнике, таким образом, чтобы они не соприкасались с другими продуктами и не капали на них.
- Если холодильный прибор оставлен пустым в течение длительного времени, выключите его, разморозьте, очистите, высушите и оставьте дверцу открытой, чтобы предотвратить образование плесени внутри прибора.

Замораживание и хранение замороженных продуктов

Замораживание

ИНФОРМАЦИЯ!

Максимальное количество свежих продуктов, которое можно заморозить за сутки, указано в заводской табличке прибора. Загрузка большего количества продуктов приведет к ухудшению качества замораживания, а также к потере качества уже замороженных продуктов.

- Чтобы максимально использовать объем морозильного отделения, извлеките ящики.
- За 24 часа перед замораживанием свежих продуктов включите «Быстрое замораживание»:
 - **панель управления 1**: нажимайте кнопку **B**, пока не загорится индикатор **B2**,
 - **панель управления 2**: нажимайте кнопку **D**, пока не загорится индикатор **D1**.

Чтобы продукты замораживались быстрее, рекомендуется размещать продукты, как описано ниже:

Упаковывайте свежие продукты небольшими порциями (0,5 кг). В лотки верхнего и нижнего ящиков укладывайте по одной упаковке в левый и правый угол вдоль задней стенки и в контейнеры верхнего и нижнего ящиков — по две упаковки посередине у задней стенки одна на другую.

Свежие продукты не должны касаться уже замороженных продуктов.

- «Быстрым замораживанием» нет необходимости пользоваться при замораживании до 2 кг свежих продуктов.

Важные предупреждения по замораживанию свежих продуктов

ИНФОРМАЦИЯ!

Замораживайте только пригодные для замораживания продукты. Используйте качественные и свежие продукты.

Используйте подходящую упаковку и правильно упаковывайте продукты.

Упаковка не должна пропускать воздух и влагу во избежание высыхания продуктов и потери витаминов.

На упаковке указывайте вид и количество находящегося внутри продукта, а также дату заморозки.

Очень важно, чтобы продукты заморозились как можно быстрее. Поэтому рекомендуем замораживать продукты в небольших упаковках, предварительно их охладив.

Хранение продуктов, замороженных промышленным способом

- Следуйте указаниям производителя по правильному хранению и использованию продуктов. На упаковке указан срок и температура их хранения.

- При покупке выбирайте продукты в неповрежденной упаковке, хранящиеся в морозильниках при температуре не выше -18°C.
- Не покупайте покрытых инеем продуктов, так как они уже несколько раз размораживались.
- При транспортировке предохраняйте продукты от размораживания, так как повышение температуры сокращает срок хранения и снижает качество продуктов.

Сроки хранения замороженных продуктов

Рекомендуемые сроки хранения продуктов в морозильном отделении

Тип продуктов	Срок хранения
Фрукты, говядина	от 10 до 12 месяцев
Овощи, телятина, мясо птицы	от 8 до 10 месяцев
Дичь	от 6 до 8 месяцев
Свинина	от 4 до 6 месяцев
Мелко нарезанное мясо или фарш	4 месяца
Хлеб, паста, готовые блюда, белая рыба	3 месяца
Ливер	2 месяца
Копченая колбаса, голубая рыба	1 месяц

Разморозка замороженных продуктов

- Разморозка — важный этап хранения замороженных пищевых продуктов. Размораживать продукты следует правильно.
- Существует несколько способов разморозки продуктов:
 - в холодильнике;
 - в холодной воде;
 - в микроволновой или другой печи, имеющей программу разморозки.
- Некоторые продукты можно готовить, не размораживая. Это обычно указано производителем на упаковке.
- Рекомендуется замораживать продукты небольшими отдельными порциями. В этом случае разморозка занимает меньше времени.
- Оттаявшую (полностью или частично) пищу следует использовать как можно быстрее. Бактерии в оттаявшей пище пробуждаются и такие продукты очень быстро могут прийти в негодность. В частности, это относится к фруктам, овощам и готовым блюдам.
- Замораживать оттаявшую (полностью или частично) пищу не рекомендуется.

Размораживание

Автоматическое размораживание холодильного отделения

Холодильное отделение не требует размораживания, так как лед на задней стенке оттаивает автоматически. Лед, образующийся на задней стенке во время работы компрессора, во время остановки компрессора оттаивает и в виде капель стекает вниз. Затем поступает через отверстие в задней стенке холодильного отделения в емкость над компрессором и оттуда испаряется.

Для обеспечения свободного стекания воды не загромождайте отверстие для стока в задней стенке холодильного отделения.

Если на задней стенке холодильного отделения образуется чрезмерный слой льда (толщиной 3-5 мм), выключите его и разморозьте вручную.

размораживание морозильного отделения NoFrost

- Размораживание морозильного отделения NoFrost происходит автоматически. Появляющийся иней периодически автоматически оттаивает и исчезает.

Разморозка вручную прибора с технологией NoFrost

- На внутренних стенках морозильного отделения может образовываться иней несмотря на систему NoFrost. Как правило, это может быть следствием неправильной эксплуатации прибора (частое открывание дверцы, дверца открыта долго или плохо закрыта и т. п.).

В этом случае разморозьте морозильное отделения вручную, следуя указаниям ниже.

Панель управления 1

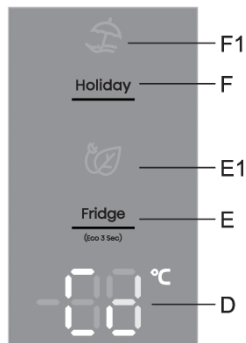

- Одновременно нажмите и удерживайте кнопки **E** и **F**. **Cd** отобразится на дисплее.
- Когда процесс размораживания завершится, функция автоматически выключится. На дисплее отобразится заданная температура холодильного отделения.



ИНФОРМАЦИЯ!

При использовании этой функции не требуется заранее извлекать продукты из морозильного отделения.

Панель управления 2

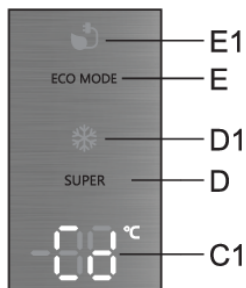

- Одновременно нажмите и удерживайте кнопки **D** и **E**. На дисплее **C1** отобразится индикация **Cd**.
- Когда процесс размораживания завершится, функция выключится автоматически. На дисплее **C1** отобразится заданная температура холодильного отделения.



ИНФОРМАЦИЯ!

При использовании этой функции не требуется заранее извлекать продукты из морозильного отделения.

Чистка прибора



ПРЕДОСТЕРЕЖЕНИЕ!

Перед очисткой обязательно выключите прибор (см. раздел «Включение и выключение прибора») и выньте вилку присоединительного кабеля из розетки.

- Для очистки всех поверхностей прибора используйте мягкую ткань. Во избежание повреждения поверхностей нельзя использовать абразивные чистящие средства и чистящие средства, содержащие кислоту и растворители!

Внешние поверхности очищайте водой или слабым раствором жидкого моющего средства.

Крашенные и алюминиевые поверхности можно чистить теплой водой с добавлением мягкого моющего средства. Разрешается использовать чистящие средства с невысоким содержанием спирта (например, чистящее средство для стекол). Нельзя использовать спиртосодержащие средства для очистки пластиковых поверхностей.

Внутренние поверхности прибора очищайте теплой водой с добавлением небольшого количества уксуса.

- Не мойте детали внутреннего оборудования прибора в посудомоечной машине, так как это может привести к их повреждению!

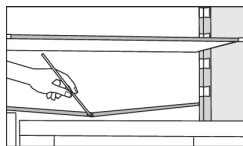

- В нижней части задней стенки холодильного отделения находятся желоб и отверстие для стока талой воды. Желоб и отверстие для стока не должны засоряться, поэтому регулярно их проверяйте и при необходимости очищайте (например, пластиковой соломкой).
- Слой льда или инея толщиной 3-5 мм увеличивает потребление электроэнергии, поэтому прибор рекомендуется регулярно размораживать (не относится к морозильным камерам No Frost). Не используйте острые предметы, аэрозоли и растворители.
- Конденсатор с задней стороны прибора, около компрессора (только в некоторых моделях) всегда должен быть чистым, без пыли и других загрязнений. Периодически очищайте его мягкой неметаллической щеткой или пылесосом.
- После очистки снова подсоедините прибор к электросети, включите и загрузите продукты.

Устранение неисправностей

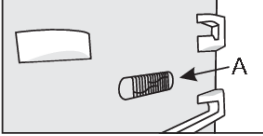
Неисправность	Возможная причина и устранение
<p>Прибор не работает после подключения к электросети.</p>	<ul style="list-style-type: none"> • Проверьте, есть ли напряжение в сетевой розетке, и включили ли прибор.
<p>Компрессор работает непрерывно в течение долгого времени.</p> 	<ul style="list-style-type: none"> • Слишком высокая температура в помещении. • Слишком частое открывание дверцы или дверца долго открыта. • Дверца не плотно закрыта (возможно, застрял какой-то предмет, провисание дверцы, проверьте уплотнитель и т. п.). • Загружено слишком много свежих продуктов. • Сенсор холодильного отделения А закрыт продуктами. Обеспечьте беспрепятственную циркуляцию воздуха вокруг сенсора (в некоторых моделях).
<p>Чрезмерное образование льда на задней стенке холодильного отделения.</p>	<ul style="list-style-type: none"> • Слишком частое открывание дверцы или дверца долго открыта. • В холодильное отделение поставили горячую пищу. • Продукты или посуда касаются задней стенки холодильного отделения. • Уплотнитель дверцы плохо прилегает к корпусу. • Если уплотнитель загрязнен или поврежден, очистите его или замените.
<p>Слой льда или инея на стенках морозильного отделения.</p>	<ul style="list-style-type: none"> • Слишком частое открывание дверцы или дверца долго открыта. • Дверца неплотно закрыта. • Уплотнитель дверцы плохо прилегает к корпусу (уплотнитель загрязнен или поврежден, провисает дверца и т. п.). • Разморозьте прибор вручную.
<p>На полке над контейнерами образуется конденсат.</p>	<ul style="list-style-type: none"> • Временное явление, обычное для условий с высокой температурой и влажностью. Явление исчезнет, когда нормализуется температура и влажность. Рекомендуется чаще очищать контейнеры и ящики и периодически протирать конденсат. • Откройте регулятор влажности. • Положите продукты в пакеты или другую герметичную упаковку.
<p>Капли воды на задней стенке холодильного отделения.</p>	<ul style="list-style-type: none"> • Это нормальное явление. Холодильное отделение размораживается автоматически. Лед оттаивает и в виде капель стекает через отверстие в задней стенке холодильного отделения в емкость над компрессором, откуда испаряется.
<p>Подтекает вода из холодильного отделения.</p>	<ul style="list-style-type: none"> • Отверстие для стока засорилось или талая вода стекает мимо желоба.

Продолжение таблицы

Неисправность	Возможная причина и устранение
	<ul style="list-style-type: none"> • Очистите засорившееся отверстие, например, пластиковой соломкой. • Слишком толстый слой льда размораживайте вручную (см. раздел «Размораживание»).
Трудно открывается дверца.	<ul style="list-style-type: none"> • Если вы хотите открыть только что закрытую дверцу морозильного отделения, она может открываться с трудом. Во время открывания дверцы холодный воздух выходит из прибора, его замещает теплый воздух из помещения. При охлаждении этого воздуха образуется дополнительное давление — причина трудного открывания дверцы. Через несколько минут давление нормализуется, и дверцу можно будет открыть без труда.
Боковые стенки прибора теплые:	<ul style="list-style-type: none"> • Это нормальное явление. В боковых стенках проложены трубки, которые нагреваются во время работы прибора.
Не работает светодиодное освещение.	<ul style="list-style-type: none"> • Обратитесь в сервисный центр. • Не выполняйте ремонт самостоятельно, так как это может стать причиной короткого замыкания.
На дисплее мигает заданная температура.	<ul style="list-style-type: none"> • Слишком частое открывание дверцы или дверца долго открыта. • Дверца не плотно закрыта (возможно, застрял какой-то предмет, провисание дверцы, проверьте уплотнитель и т. п.). • Длительное время была отключена электроэнергия. • Загружено слишком много свежих продуктов.
На дисплее отображается «PF»:	<ul style="list-style-type: none"> • Длительное время была отключена электроэнергия.
На дисплее отображается «E0» или «E8»:	<ul style="list-style-type: none"> • Кнопки не реагируют на нажатия. Обратитесь в сервисный центр. • Прибор будет работать в безопасном режиме, пока его не отремонтирует сервисный специалист. Прибор будет автоматически поддерживать наиболее подходящую температуру в каждом отделении.
На дисплее отображается «E1» или «E2»:	<ul style="list-style-type: none"> • Ошибка или неисправность температурного датчика. Обратитесь в сервисный центр. Прибор будет работать в безопасном режиме, пока его не отремонтирует сервисный специалист. Прибор будет автоматически поддерживать наиболее подходящую температуру в каждом отделении.

Продолжение таблицы

Неисправность	Возможная причина и устранение
На дисплее отображается «E3» или «E4»:	<ul style="list-style-type: none">• Неисправность вентилятора отделения. Обратитесь в сервисный центр. Прибор не может корректно работать. Переложите продукты в прохладное место и выключите прибор.
На дисплее отображается «E5»:	<ul style="list-style-type: none">• Неисправность датчика испарителя. Обратитесь в сервисный центр. Прибор не работает нормально. Поместите продукты в прохладное место и выключите прибор.
На дисплее отображается «E9»:	<ul style="list-style-type: none">• Дверь долго открыта. Закройте дверь.• Если дверца закрыта или если через 10 минут после закрытия дверцы продолжает отображаться «E9», значит, неисправен датчик дверцы. Обратитесь в сервисный центр. Прибор будет работать в безопасном режиме, пока его не отремонтирует сервисный специалист. Прибор будет автоматически поддерживать наиболее подходящую температуру в каждом отделении.

При невозможности устранить неисправность в соответствии с приведенными рекомендациями обратитесь в сервисный центр. При обращении назовите тип, модель и серийный номер прибора, которые указаны в заводской табличке внутри прибора.

Информация об уровне шума

Соответствующие климатические условия в холодильно-морозильных приборах обеспечивает система охлаждения с компрессором (в некоторых приборах также вентилятор). Работа компрессора вызывает определенный шум. Уровень шума зависит от установки, правильного использования и срока службы прибора.

- После включения прибора работа компрессора (шум жидкости), или шум, возникающий от движения хладагента, будет несколько громче, чем обычно. Это не является признаком неисправности и не влияет на срок службы прибора. Со временем уровень шума во время работы прибора снизится.
- Иногда во время работы прибора возникает необычный или очень сильный шум, который не свойственен прибору, и является следствием неправильной установки:
 - Прибор должен стоять ровно и стабильно на твердом основании;
 - Прибор нельзя устанавливать вплотную к стене и мебели.
 - Проверьте, находится ли внутреннее оборудование на своих местах. Возможно, жестяные банки, бутылки, контейнеры и другие емкости соприкасаются — отодвиньте их друг от друга.
- Если вы часто открываете дверцу холодильника, держите ее долго открытой, загрузили большое количество свежих продуктов или включили функцию «Интенсивное охлаждение» или «Быстрое замораживание», увеличивается нагрузка на систему охлаждения, и прибор некоторое время может работать громче.

Охрана окружающей среды

Упаковка изготовлена из экологически чистых материалов, которые можно без ущерба для окружающей среды подвергать переработке, складировать на специальных полигонах для хранения отходов и утилизировать.

Утилизация отслужившего прибора

Отслуживший прибор сдайте в пункт приема отслужившей бытовой техники.

При этом:

- отсоедините прибор от электросети и обрежьте присоединительный кабель;
- не позволяйте детям играть с отслужившим прибором.



■ Символ на изделии или его упаковке указывает, что оно не подлежит утилизации в качестве бытовых отходов. Изделие следует сдать в соответствующий пункт приема электронного и электрооборудования для последующей утилизации. Соблюдая правила утилизации изделия, вы сможете предотвратить причинение ущерба окружающей среде и здоровью людей, который возможен вследствие неподобающего обращения с подобными отходами. За более подробной информацией об утилизации изделия просьба обращаться к местным властям, в службу по вывозу и утилизации отходов или в магазин, в котором вы приобрели изделие.

Hisense UK Ltd

Ground floor, Munroe Court, White Rose Office Park,
Millshaw Park Lane, Leeds LS11 0EA

Hisense France SAS

Bâtiment Front Office 12 à 16 rue Sarah Bernhardt
92600 ASNIERES-SUR-SEINE

Hisense Gorenje Germany GmbH

Parkring 31-33, 85748 Garching b. München, Deutschland

Hisense Italia SRL

Via Montefeltro, 6/A 20156 Milano, Italia

Hisense Iberia SLU

C/ Botiguers, nº 5, Edificio B, 2ª planta
(46988) Paterna (Valencia-Spain)

GORENJE GOSPODINJSKI APARATI, d.o.o.

Partizanska cesta 12, SI-3320 Velenje, Slovenia

Hisense

EAC

Импортер: ООО «Горень БТ»
Российская Федерация, Москва, 119180,
Якиманская набережная, дом 4, строение
1, этаж 3, помещение I, комната 55



901108-a5

CE