



ЭЛЕКТРИЧЕСКИЕ ВСТРАИВАЕМЫЕ
ДУХОВЫЕ ШКАФЫ

RU

ИНСТРУКЦИЯ

по установке, эксплуатации и уходу

Модели

DE-451

DE-452BL

DE-452WH

Уважаемый покупатель!

Мы стремимся предоставить вам высококачественный продукт, изготовленный на нашем современном заводе с особой тщательностью и в соответствии с принципами комплексного контроля качества.

Поэтому мы рекомендуем вам внимательно прочитать руководство пользователя перед использованием продукта и сохранить его для дальнейшего использования.

Внимание!

Данное руководство пользователя соответствует нескольким моделям. Некоторые функции, указанные в руководстве, могут быть недоступны в вашем устройстве.

Части упаковки (полиэтиленовые пакеты, полистирол и т.д.) нельзя оставлять в пределах досягаемости детей, так как они потенциально опасны. Пожалуйста, утилизируйте упаковку надлежащим образом.

ДАННОЕ УСТРОЙСТВО ДОЛЖНО БЫТЬ УСТАНОВЛЕНО В СООТВЕТСТВИИ С ДЕЙСТВУЮЩИМИ НОРМАМИ И ИСПОЛЬЗОВАТЬСЯ ТОЛЬКО В ХОРОШО ПРОВЕТРИВАЕМОМ ПОМЕЩЕНИИ. ПРОЧИТИЕ ИНСТРУКЦИИ ПЕРЕД УСТАНОВКОЙ ИЛИ ИСПОЛЬЗОВАНИЕМ ЭТОГО УСТРОЙСТВА.

Содержание

1. Установка духовки
2. Технические характеристики духовки
3. Важные предостережения
4. В случае, если духовка не работает
5. Описание духовки и её контрольных панелей
6. Инструкция по работе с духовкой
7. Уход и очистка
8. Общий обзор цифрового таймера
9. Правильная утилизация данного изделия
10. Гарантия

1. УСТАНОВКА ДУХОВКИ

Подключение к источникам питания и безопасность

1. Устройство должно быть заземлено.
2. Ваша духовка настроена на электропитание от сети переменного тока 230-240 В, 50 Гц (для СА 220-240 В, 60 Гц) и требует предохранителя на 16 А (для Англии 13 А). Если параметры сети отличаются от указанного значения, обратитесь к электрику авторизованного сервисного центра.
3. Отсечные выключатели духовки должны быть доступны для пользователя, когда духовка установлена на месте.
4. Если необходимо заменить верхнюю часть вилки на 16 А (для Англии на 13 А), то необходимо следовать рекомендациям:
 - Коричневый провод к базе
 - Синий провод к нейтральной клемме
 - Желтый и зеленый провод к «земле»
5. Электрическое подключение духовки должно производиться только с помощью заземленных розеток (для Англии розетки с заземлением, одобренные британским стандартом) и в соответствии с правилами. Если нет подходящей розетки с заземлением, обратитесь к квалифицированному электрику. Производитель не несет ответственности за ущерб или травмы, которые могут возникнуть из-за неподходящих розеток без системы заземления.
6. Замена поврежденного кабеля электропитания должен выполнять авторизованный сервисный инженер или квалифицированный электрик.
7. Кабель электропитания не должен касаться нагретых частей устройства.
8. Духовка должна быть установлена в шкафу с хорошей вентиляцией.
9. Данное устройство должно быть правильно установлено и закреплено квалифицированным специалистом в соответствии с инструкциями производителя.
10. Никогда не работайте с духовкой, когда она включена. Техническое и сервисное обслуживание необходимо проводить после отключения электропитания.

2. ТЕХНИЧЕСКИЕ ХАРАКТЕРИСТИКИ ДУХОВКИ



Рисунок 1



Размеры	596x597x547	396x596x540
Размер шкафа (мм)	560x600x565	416x585x550
Объём	62 л – 65 л	52 л
Напряжение	220-240 В АС	
Частота	50-60 Гц	
Класс	А	

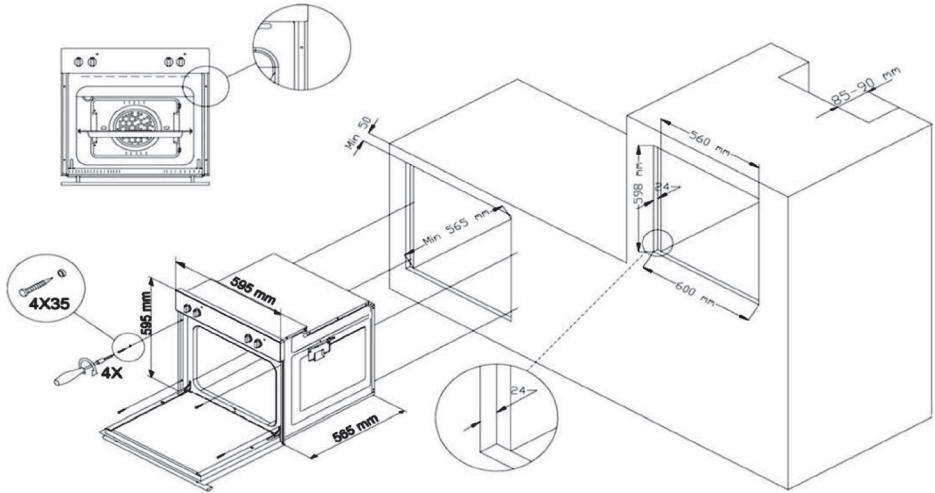
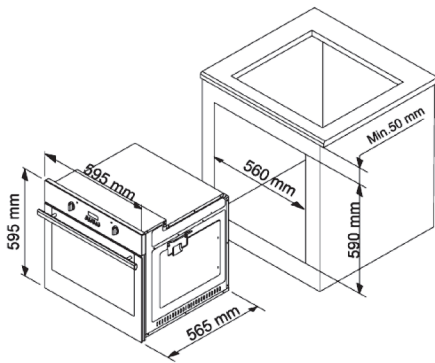
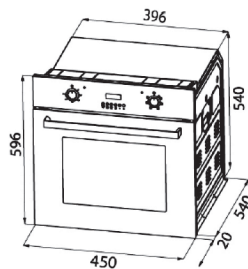
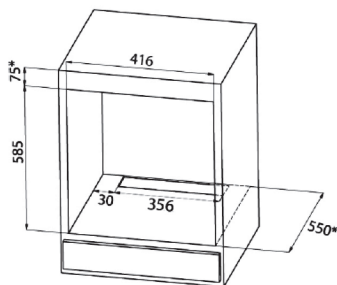

Важные замечания по установке:

1. Установка данного устройства должна осуществляться квалифицированным специалистом с особым вниманием к вентиляции.
2. Материал шкафа должен выдерживать нагрев до температуры 95°C в соответствии с директивами ЕС.
3. Духовку можно встроить в стандартный 600 мм шкаф, как показано на рисунке 1 или в высокий шкаф.
4. В обоих случаях необходимо предусмотреть вентиляцию. Оставьте зазор сзади между корпусом духовки и стенкой 85-90 мм.
5. Не наступайте, не опирайтесь и не кладите тяжелые предметы на открытую дверцу, а также не перемещайте духовку за дверцу.

3. ВАЖНЫЕ ПРЕДОСТЕРЕЖЕНИЯ

ДАННОЕ УСТРОЙСТВО ДОЛЖНО БЫТЬ ЗАЗЕМЛЕНО

1. Соблюдайте требования безопасности и охраны здоровья – не оставляйте детей без присмотра во время приготовления пищи.
2. Характеристики сети электропитания вашей духовки 230 Вольт 50 Гц.
3. Если сила тока предохранителя меньше 16 А, квалифицированный электрик должен установить предохранитель на 16 А.
4. Вилка вашей духовки должна быть заземлена, убедитесь также, что розетка заземлена. Если духовка используется без соответствующего заземления, производитель не несет никакой ответственности за любые убытки или травмы, которые могут возникнуть. После установки вилка должна быть расположена в пределах досягаемости.
5. Держите электрический кабель духовки подальше от горячих зон; не позволяйте ему касаться устройства. Держите его подальше от острых кромок и нагретых поверхностей.
6. Во избежание опасности при повреждении кабеля питания он должен быть заменен производителем, его сервисным агентом или аналогичным квалифицированным лицом.
7. Перед заменой лампы убедитесь, что устройство выключено, чтобы избежать поражения электрическим током.
8. В случае сбоя питания вам нужно будет переустановить часы. В противном случае цифровой таймер духовки не будет работать.
9. При использовании данного устройства влажность и температура в помещении увеличиваются; убедитесь, что ваша кухня хорошо проветривается.
10. При использовании духовки некоторые её части нагреваются; не подпускайте детей близко к работающему устройству и не оставляйте их без присмотра.
11. При работе духовки не касайтесь руками её стеклянной поверхности.
12. Перед началом использования духовки уберите занавески, бумагу и прочие легко воспламеняемые предметы подальше от устройства. Не храните горючие и легковоспламеняющиеся вещи в или рядом с духовкой.

13. Данная духовка предназначена только для домашнего использования. Пожалуйста, не используйте её для других целей.
14. При подключении к варочной панели выключатель питания должен быть двухполюсным с расстоянием между контактами не менее 3 мм.
15. При работе с духовкой используйте перчатки. Не прикасайтесь к нагретым поверхностям.
16. Не брызгайте в духовку воду.
17. Не используйте духовку в потенциально взрывоопасной окружающей среде.
18. Не переносите духовку за ручку.
19. Некоторые модели поставляются без комплекта вилки и кабеля. В этом случае используйте гибкий кабель, подходящий для однофазного подключения: H05 VV-F 3G 4 мм² или для трехфазного: H05 VV-F 5G 1,5 мм².

4. В СЛУЧАЕ, ЕСЛИ ДУХОВКА НЕ РАБОТАЕТ

1. Пожалуйста убедитесь, что духовка подключена к сети электропитания.
2. Пожалуйста убедитесь, что сеть электропитания исправна.
3. Пожалуйста проверьте предохранитель.
4. Пожалуйста, убедитесь, что часы/автопрограмматор установлены в ручной режим.
5. Если вы не можете решить проблему, обратитесь к производителю-поставщику, сервисному агенту или аналогичным квалифицированным лицам.

5. ОПИСАНИЕ ДУХОВКИ И ЕЁ КОНТРОЛЬНЫХ ПАНЕЛЕЙ

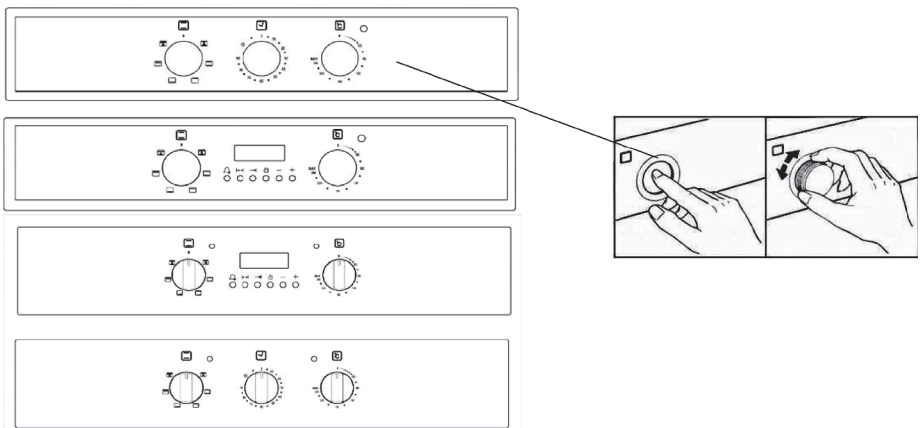

Значения символов, которые могут использоваться на контрольной панели вашего устройства:

Функции			
	Вентилятор		Гриль
	Вентилятор + Нижний нагрев		Гриль + вентилятор
	Верхний и нижний нагрев		Верхний и нижний нагрев + вентилятор
	Верхний нагрев		Турбо-вентилятор
	Нижний нагрев		

- 1 – Ручка духовки
- 2 – Внутреннее стекло дверцы
- 3 – Стеклаянная дверца духовки
- 4 – Противень
- 5 – Выемка
- 6 – Контрольная панель
- 7 – Ручка управления (выдвижной тип)
- 8 – Ручка таймера (выдвижной тип)
- 9 – Ручка управления температурой (выдвижной тип)
- 10 – Индикатор духовки
- 11 – Задняя панель
- 12 – Ручка для транспортировки
- 13 – Боковая панель

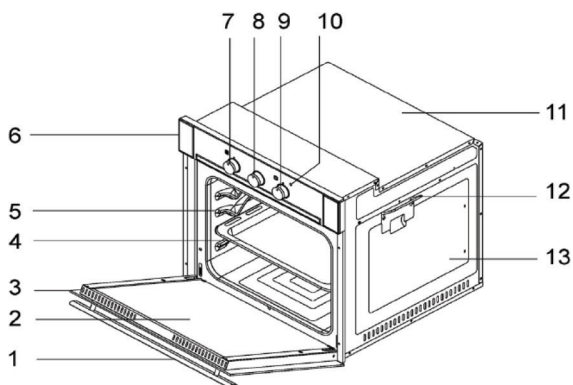

- 1 – Ручка духовки
- 2 – Внутреннее стекло дверцы
- 3 – Стеклаянная дверца духовки
- 4 – Противень
- 5 – Выемка
- 6 – Контрольная панель
- 7 – Ручка управления (выдвижной тип)
- 8 – Цифровой таймер
- 9 – Ручка управления температурой (выдвижной тип)
- 10 – Индикатор духовки
- 11 – Задняя панель
- 12 – Ручка для транспортировки
- 13 – Боковая панель

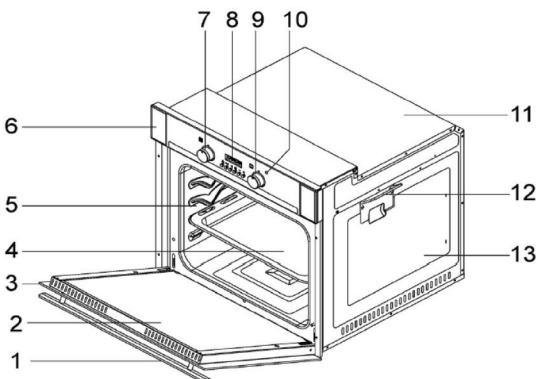

6. ИНСТРУКЦИЯ ПО РАБОТЕ С ДУХОВКОЙ

При первом включении духовки от нагревательных элементов будет исходить запах. Чтобы избавиться от этого, включите духовку на температуре 250°C в течение 45 минут, пока она пуста.

Нужно повернуть переключатель на нужную температуру для того, чтобы использовать духовку, иначе она не будет работать.

Рекомендуемое время приготовления и положения термостата приведены в таблице ниже. Это ориентировочная информация, которая зависит от веса и количества приготавливаемых продуктов.

Вы можете поэкспериментировать и найти разные варианты настройки, подходящие для вашего вкуса, в зависимости от ваших кулинарных привычек.

При использовании духовки её крышка должна быть открыта, в противном случае циркуляция тепла может быть нарушена, и результаты могут измениться.

Блюда	Температура	Положение противня	Время приготовления (мин.)
Пирог со сливками	150-170	2	30-35
Выпечка	200-220	2	35-45
Бисквиты	160-170	3	20-25
Печенье	160-170	3	20-35
Пирог	160-180	2	25-35
Печенье в панировке	200-220	2	30-40
Фило тесто	180-200	2	35-45
Пряная выпечка	160-180	2	20-30
Баранина	200-230	3	20-25
Телятина	200-230	3	30-40
Говядина	230-250	3	30-40
Курица (кусками)	230-240	3	30-40
Рыба	200-220	3	20-30

Примечание: значения в таблице являются результатами, полученными в наших лабораториях. Опытным путем вы можете подобрать разные и подходящие на ваш вкус варианты настройки.

Перед приготовлением необходимо провести предварительный разогрев в течении 5–10 мин.

7. УХОД И ОЧИСТКА

1. Отсоедините вилку электропитания или выключите духовку через панель питания.
2. Во время работы духовки или вскоре после ее включения она сильно нагревается. Необходимо следить за тем, чтобы не касаться нагревательных элементов.
3. Никогда не чистите внутренние детали, панели, поддоны и все другие эмалированные части духовки с помощью таких инструментов, как жесткая проволочная щетка, сетка для чистки или нож. Не используйте абразивные, царапающие вещества и моющие средства.
4. После очистки внутренних частей духовки мыльной тряпкой промойте ее, а затем тщательно высушите мягкой тканью.
5. Очистите стеклянные поверхности специальными средствами для чистки стекол.
6. Не чистите духовку парочистителями.
7. Никогда не используйте легковоспламеняющиеся вещества, такие как растворители, бензин и кислоты, при очистке духовки.
8. Не мойте какие-либо части духовки в посудомоечной машине.
9. Для очистки стеклянной дверцы духовки снимите внутреннее стекло (имеет много отверстий). Аккуратно вытащите стекло, затем очистите и тщательно промойте. После высыхания снова установите стекло в дверцу и установите верхний профиль защитного стекла.
10. Регулярно чистите духовку, чтобы предотвратить сильное скопление кулинарных отходов, которые могут привести к появлению запаха гари.
11. Пригоревшие кулинарные отходы могут создавать видимость «волдырей» на эмали на дне духовки, «волдыри» и пекарский жир не являются производственным дефектом.

8. ОБЩИЙ ОБЗОР ЦИФРОВОГО ТАЙМЕРА

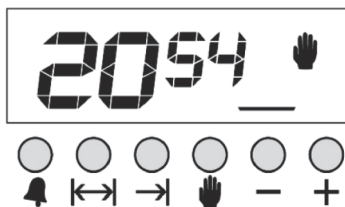

Это электронный таймер духовки, который позволяет приготовить блюдо к подаче в желаемое время. Остается только запрограммировать время приготовления. Его также можно использовать в качестве будильника, для этого нужно указать продолжительность по времени, по истечении которого таймер напомнит вам звуковым сигналом.

Настройка часов

Вы можете настроить отображение текущего времени дня только в том случае, если не выполняется автоматическая программа приготовления (на экране отображается только время и значок руки).

Нажмите кнопку , начнет мигать маленький треугольник между часами и минутами, используйте кнопки «+» или «-» для регулировки. Продолжительное нажатие кнопок позволит быстро настроить параметры.



1. Переключитесь в режим настройки времени.
2. Настройте время с помощью кнопок «+» или «-».
3. Экран стабилизируется через 5 секунд.

Настройка напоминающего звукового сигнала

С помощью этой функции вы можете запрограммировать, через какое время прозвучит напоминающий звуковой сигнал.





1. Включите режим напоминающего сигнала.
2. Укажите период времени для обратного отсчета.
3. Через несколько секунд экран вернется в режим часов.

Примечание: после настройки можно увидеть оставшееся время, нажав кнопку  один раз.

Отмена напоминающего звукового сигнала

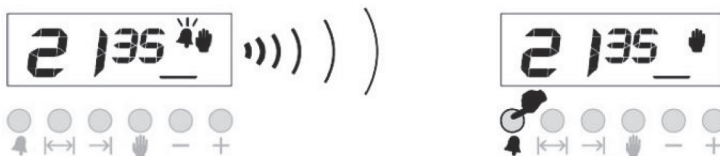
С помощью этой функции вы можете запрограммировать, через какое время прозвучит напоминающий звуковой сигнал.



1. Напоминающий сигнал прозвучит по истечении запрограммированного времени.
2. Нажмите кнопку  для отмены.

Автоматическая программа приготовления

Если вы хотите начать готовить немедленно, вам просто нужно указать время приготовления.

Пример: Мы поместили еду в духовку и хотим, чтобы она готовилась в течение 2 часов 15 минут.



1. Текущее время 18.30.
2. Переключитесь в режим времени приготовления.
3. Отрегулируйте время приготовления с помощью кнопок «+» или «-».
4. Через несколько секунд на дисплей функций и/или регуляторы температуры вашей духовки укажут, что приготовление началось, и отобразят текущее время.

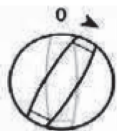

Теперь вы запрограммировали духовку на приготовление пищи в течение 2 часов 15 минут. Пожалуйста, не забудьте выполнить необходимые позиции.

Примечание: вы можете отменить этот автоматический режим приготовления в любое время, нажав на кнопку .

В вышеприведенном примере приготовление пищи начиналось сразу же после настройки продолжительности приготовления. Нажав на кнопку , вы можете увидеть время готовности, т.е. время, когда блюдо будет готово к подаче, и при желании вы также можете его изменить.

В приведенном ниже примере время приготовления будет изменено на 21:30.



1. На дисплее отображается время готовности $18.30+2.15=20.45$.
2. Установите желаемое время приготовления с помощью кнопок «+» или «-».
3. Через несколько секунд экран переключится в режим часов.

Теперь мы запрограммировали нашу духовку на приготовление пищи к 21:30. Поскольку время приготовления было предварительно запрограммировано на 2 часа 15 минут, ваша духовка начнет приготовление в 19:50, так что пища будет готова в 21:30.

Экран, когда приготовление только началось:



Экран, когда приготовление закончилось:



После завершения времени автоматического приготовления раздастся звуковой сигнал, который будет звучать, если его не остановить, в течение 7 минут.

1. Выключите духовку.
2. Сбросьте таймер.

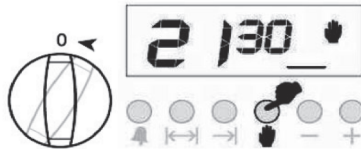

Примечание: Ваша духовка будет неактивна, пока вы не сбросите таймер.



В приведенном примере сначала было запрограммировано время приготовления, время готовности было рассчитано автоматически и отредактировано нами. Также можно сначала запрограммировать время готовности, в этом случае время приготовления будет рассчитано автоматически и впоследствии должно быть отредактировано.

Во время автоматической программы приготовления подсветка дисплея будет зеленой до и красной во время приготовления.

Прерывание сетевого питания переведёт вашу духовку в режим ВЫКЛ (OFF). В этом случае значок руки на экране будет мигать и будет отображаться 12:00. Любая программа приготовления также



будет отменена. Нажмите кнопку , чтобы включить духовку, нажмите еще раз на кнопку , чтобы настроить часы (см. настройка времени).

Обратите внимание: если вы не будете использовать духовку прямо сейчас, убедитесь, что она выключена.



Значок руки указывает на то, что ваша духовка не работает, и вы должны нажать кнопку , чтобы сбросить настройки.

Регулировка громкости



1. Нажмите и удерживайте кнопку  в течение 5 секунд, чтобы услышать текущий сигнал.
2. С помощью кнопок «+» или «-» вы можете отрегулировать громкость (доступно 3 шага).
3. Сохраните свой выбор, нажав кнопку .

Программируемые опции Регулировка громкости сигнала

- Нажмите кнопку  на 5 секунд (пока на экране не появится «pr 1»).
- Нажмите кнопку «-», чтобы снизить громкость сигнала.
- Нажмите кнопку «+», чтобы увеличить громкость сигнала (по умолчанию уже громкий).
- Нажмите кнопку , чтобы записать последний услышанный сигнал.

Примечание: Для выхода из настройки без записи нажмите кнопку .

Настройки по умолчанию: звук сигнала – громкий, звук нажатий – вкл.

Таймер духовки OT-4000, программируемые опции



Когда питание включено

При первом включении питания духовка не будет работать, а на дисплее будут мигать время и AUTO. Индикация времени на дисплее также не будет отображать истинное время. В этом состоянии вы можете работать с устройством, нажимая переключатель духовки и настраивая таймер.

Ручной режим



В ручном режиме оба переключателя **>|** и **M** должны быть одновременно нажаты для работы. Таким образом, духовка будет работать в ручном режиме.

Настройка таймера

Настройку таймера можно производить только тогда, когда не выполняется какая-либо программа приготовления. Вернитесь в ручной режим. Точки между цифрами часов и минут будут мигать, и с помощью кнопки **A** вы можете продвинуться вперед, а с помощью кнопки **V** вы можете отрегулировать его назад. При долгом нажатии этих кнопок регулировки будут выполняться быстрее.

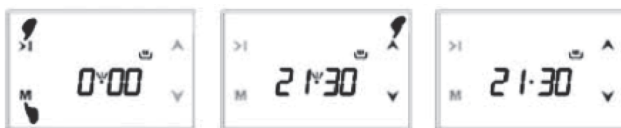

1. Вернись назад в ручной режим.
2. Настройте таймер кнопками **A** и **V**.
3. Цифры зафиксируются через несколько секунд.

Настройка времени предупреждающего сигнала

С помощью этой функции вы можете установить предупреждающий сигнал таймера так, чтобы он зазвучал в заданное время, которое вы настроили.



1. Зайдите в опцию настройки предупреждающего сигнала, нажав кнопку **M** два раза.
2. Настройте время предупреждающего сигнала кнопками **A** и **V**.
3. Дисплей изменится, чтобы показать время через несколько секунд.

Отключение сигнала





Когда наступит установленное время предупреждающего сигнала, прозвучит сигнал. Вы можете отменить его, нажав любой из переключателей.

Автоматическая программа приготовления

Если вы собираетесь приготовить блюдо, которое поставили в духовку, сразу же, достаточно ввести время приготовления только на таймере.

Например: мы поместили в духовку блюдо, которое собираемся приготовить, и хотим, чтобы оно готовилось 2 часа 15 минут.



1. Время на данный момент 18.30.
2. Нажав кнопку М один раз, установите дисплей в режим регулировки времени приготовления.
3. Введите время приготовления, нажимая кнопку  или .



4. Через несколько секунд дисплей переключится на отображение текущего времени и покажет, что идет процесс приготовления.

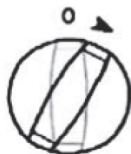

Таймер духовки теперь запрограммирован на приготовление блюда в течение 2 часов 15 минут. Не забудьте настроить другие кнопки управления на необходимые функции приготовления и температуру.



Примечание: Программу можно отменить во время установки программы приготовления или во время выполнения программы, вернувшись в ручной режим.

На приведенном выше примере мы видели, что период автоматического приготовления можно запустить немедленно, введя время приготовления. Также можно посмотреть время, когда блюдо будет готово (время окончания приготовления), нажав на кнопку , и при необходимости отрегулировать. В приведенном ниже примере время приготовления будет изменено на 21:30.



1. Нажмите кнопку . На дисплее отображается время готовности $18.30+2.15=20.45$.
2. Установите желаемое время приготовления с помощью кнопок  и .
3. Через несколько секунд экран переключится в режим часов.

Теперь мы запрограммировали духовку на приготовление пищи к 21:30. Поскольку время приготовления было предварительно запрограммировано на 2 часа 15 минут, ваша духовка начнет приготовление в 19:50, так что пища будет готова в 21:30.

Экран, когда приготовление только началось:



Экран, когда приготовление закончилось:



После завершения времени автоматического приготовления раздастся звуковой сигнал, который будет звучать, если его не остановить, в течение 7 минут.

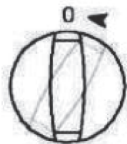

1. Выключите духовку.



2. Сбросьте таймер.

Примечание: Ваша духовка будет неактивна, пока вы не сбросите таймер.

В приведенном примере сначала было запрограммировано время приготовления, время готовности было рассчитано автоматически и отредактировано нами. Также можно сначала запрограммировать время готовности, в этом случае время приготовления будет рассчитано автоматически и впоследствии должно быть отредактировано.

В случае отключения электричества

При отключении электроэнергии духовка не будет работать по соображениям безопасности. Эта ситуация будет обозначена миганием времени и AUTO на дисплее. Если во время этой ситуации выполняется программа приготовления, она также будет отменена. Время будет отображаться на дисплее как 0.00, и время необходимо будет отрегулировать. (Пожалуйста, смотрите: когда подача электричества восстановлена).

(Примечание: Во время кратковременных отключений электроэнергии система сохранит свое состояние.)



Примечание: Если вы не собираетесь пользоваться духовкой, не забудьте переключить регулятор на ней в положение «выключено».

Мигающая индикация «авто» будет означать, что духовка работает, и информирует вас о том, что вам следует переключиться обратно в «ручной режим», чтобы вернуться к обычному режиму.

Функция блокировки от детей

Эта функция предназначена для предотвращения нежелательных изменений программ, которые вы установили на таймере духовки. Когда включена блокировка от детей, нажатие любой из кнопок не будет иметь действительной функциональности. Если блокировка от детей активирована во время выполнения программы приготовления, будут заблокированы только кнопки. Когда блокировка от детей активируется в ручном режиме, все кнопки будут заблокированы, и духовка не будет работать. Когда блокировка от детей выключена, духовка возвращается в обычное рабочее состояние.



1. Зажмите кнопки  и  одновременно на приблизительно 1 секунду, пока на дисплее не отобразится значок ключа.

2. Появившийся значок ключа означает, что режим блокировки от детей включен.

Примечание: для отмены блокировки необходимо удерживать те же две кнопки в течение 1 секунды примерно до тех пор, пока символ ключа не исчезнет с дисплея.

Примечание: если звучит сигнал предупреждения, когда включена блокировка от детей, вы можете отключить его, нажав любую из кнопок. Блокировка будет по-прежнему включена.

Программируемые опции

1 – Часовой режим

С помощью этой функции вы можете настроить отображение времени в 12-часовом режиме (am/pm). Кнопка  удерживается нажатой примерно 5 секунд, и когда прозвучат два звуковых сигнала, время изменится на 12-часовой формат (вместе с одним из значков am/pm).

Чтобы вернуться в 24-часовой режим, снова нажмите кнопку  примерно на 5 секунд, и когда раздастся два звуковых сигнала, время вернется в 24-часовой режим.

Примечание: заводские настройки предназначены для 24-часового режима.

2 – Звук нажатия – Вкл/Выкл

С помощью этой функции вы можете отменить звук нажатия. Когда вы удерживаете кнопку M нажатой в течение примерно 5 секунд и слышите два звуковых сигнала, на экране отображается «nt». Когда выбрано «nt», что означает «нет звука», звуковой сигнал не будет слышен при нажатии кнопок. Для включения сигнала щелчка кнопку M необходимо удерживать нажатой в течение примерно 5 секунд, и, когда вы услышите два звуковых сигнала, на экране отобразится «bt». Когда выбрано «bt», что означает «звуковой сигнал», звуковой сигнал будет слышен при каждом нажатии кнопок.

Примечание: сигнал нажатия активен при заводских настройках.

3 – Настройка яркости

С помощью этой функции вы можете настроить яркость подсветки экрана и кнопок. Удерживайте кнопку  нажатой примерно 1 секунду, и после двух звуковых сигналов на экране появится «br08», а функция регулировки яркости будет включена:

1 - Продолжая нажимать ту же кнопку, уровень яркости будет меняться (8 уровней).

2 - При повторном нажатии той же кнопки в течение 5 секунд примерно уровень яркости изменится на один.

Если последний отображаемый уровень яркости не изменится в течение 5 секунд, то это будет записано в память.

Примечание: уровень яркости, установленный на заводе, находится на самом высоком уровне.

4 – Настройка громкости предупреждающего сигнала

Вы можете изменить уровень звука, который вы слышите при срабатывании предупреждающего сигнала. Удерживая нажатой кнопку , вы сможете услышать измененный уровень звука, который был отрегулирован. Повторно удерживая нажатой одну и ту же кнопку, вы можете услышать следующие уровни звука и выбрать их (3 уровня). Предупреждающий сигнал будет звучать на том уровне, который вы слышали последним.

Примечание: заводские настройки громкости звука предупреждающего сигнала установлены на самый высокий уровень.

Примечание: программируемые параметры будут сохранены в памяти даже при отключении питания.

Заводские настройки

Предупреждающий сигнал: высокий уровень громкости

Яркость: самая яркая (br08)

Звук нажатия: включен (bt)

Часовой режим: 24 часа

9. ПРАВИЛЬНАЯ УТИЛИЗАЦИЯ ДАННОГО ИЗДЕЛИЯ

(Утилизация электрического и электронного оборудования)



Эта маркировка, приведенная на изделии или в его документах, указывает на то, что по истечении срока службы оно не должно утилизироваться вместе с другими бытовыми отходами. Чтобы предотвратить возможное причинение вреда окружающей среде или здоровью человека вследствие неконтролируемой утилизации отходов, отделите его от других видов отходов и утилизируйте его надлежащим образом, обеспечив рациональное повторное использование материальных ресурсов.

Бытовые потребители должны обратиться либо в магазин, в котором они купили это изделие, либо в органы местного самоуправления для получения информации о месте и способе экологически безопасной утилизации.

Коммерческие потребители должны обратиться к своему поставщику и ознакомиться с условиями договора купли-продажи. Во время утилизации данное изделие не следует смешивать с другими производственными отходами.

Соответствует действующим нормам для электрического и электронного оборудования

10. ГАРАНТИЯ

Мы предоставляем гарантию на данный духовой шкаф сроком на три года со дня его покупки. Если Вы пользовались духовым шкафом согласно данной Инструкции, но поломка все же произошла, обратитесь в ближайший сервисный центр.

Для осуществления гарантийного обслуживания Вам необходимо предъявить чек на покупку бытового устройства вместе с гарантийным талоном, который обязан быть заполнен Продавцом во время продажи. Требуется заполнения Гарантийного талона.

В ином случае гарантийные обязательства не действительны.

Гарантия не распространяется, если:

- Нарушены требования, указанные в настоящей Инструкции или Гарантийном талоне.
- Поверхность использовалась в промышленных целях.
- Истек срок гарантии.
- Имели место некачественная установка, неправильное использование.
- Электрическое напряжение сети не соответствует требованиям Инструкции на поверхность.
- Поверхность проходила ремонт на неуполномоченной сервисной станции, или при ремонте были использованы запасные части другого производителя.

По окончании срока гарантии все регламентные работы, ремонт и замены запасных частей являются платными.

Изделие произведено в соответствии с европейскими стандартами и прошло сертификацию.

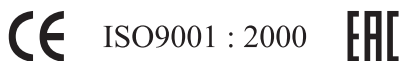

Срок хранения изделия – 10 лет. Срок эксплуатации изделия – 7 лет.

Данная инструкция предназначена для следующих моделей духовых шкафов:

DE-451, DE-452BL, DE-452WH.

Уважаемый покупатель,

Спасибо, что Вы выбрали продукцию торговой марки “MBS”.

Производитель

BR DIZAYN MOBILYA INSAAT VE ISITMA VE SOGUTMA SISTEMLERI A.S.

(БР ДИЗАЙН МОБИЛЯ ИНСААТ ВЭ ИСИТМА ВЕ СОГУТМА СИСТЕМЛЕРИ А.С.).

АДРЕС: ЙИЛ ОСБ МАХАЛЛЕСИ 14, КАДДЕ НОМЕР 2, ОДУНПАЗАРИ, ЭСКИШЕХИР, ТУРЦИЯ.

ДЛЯ МБС СТАРС ГРУП АГ.

Импортер

ООО «Развитие»

Россия, Санкт-Петербург, проспект Александровской фермы, дом 29, литера Х,

помещение 1Н, этаж 1

Серийный идентификационный номер

(Указан в гарантийном талоне, в наклейке на моторе, в наклейке на коробке).

2023 25 0001

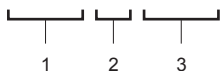

1 – год

2 – месяц

3 – серийный номер изделия

Модель	DE-451	DE-452BL	DE-452WH
Страна изготовления	Турция		
Технические характеристики			
Материал	металл/стекло		
Цвет	металлик	черный	белый
Объем	52 л		
Питание от сети	220-240В, АС 50/60Гц		
Мощность подключения	3,5 кВт		
Сила тока	16А		
Класс энергопотребления	А		
Класс защиты от поражения электрическим током	1		
Соответствует требованиям ТР ТС	004/2011, 020/2011, 037/2016		
Вес нетто/брутто	22 / 24,5 кг		
Размер коробки (мм)	470 x 680 x 660		
Гарантия	36 месяцев		
Срок службы	7 лет		

Изделие требуется устанавливать в соответствии с инструкцией об эксплуатации. В случае неправильной эксплуатации изделия возможно возникновение пожара, термического и/или электрического поражения.

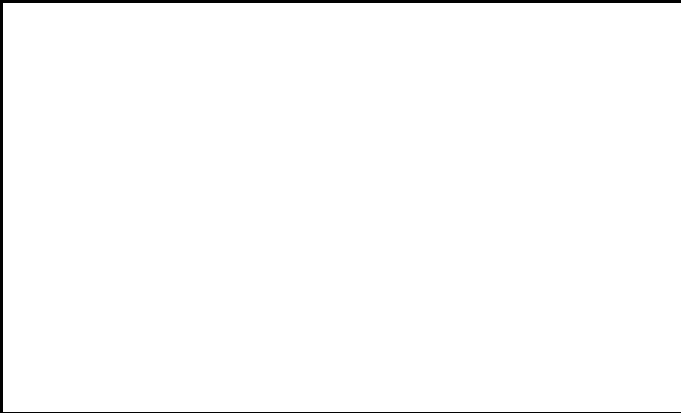

CE ISO9001 : 2000 EAC