

**PANTUM**

[WWW.PANTUM.COM](http://WWW.PANTUM.COM)

## Pantum M7310 Series

Монохромное лазерное МФУ



Перед использованием принтера рекомендуется внимательно ознакомиться с данным Руководством

---

## Предисловие

Добро пожаловать в мир продуктов Pantum!

Мы благодарим вас за выбор продуктов Pantum!

Для защиты ваших интересов внимательно ознакомьтесь со следующими инструкциями.

Для получения более подробной информации посетите наш официальный веб-сайт

([www.pantum.com](http://www.pantum.com)).

## Правовые вопросы

### Товарный знак

Pantum и логотип Pantum являются зарегистрированными товарными знаками Zhuhai Pantum Electronics Co., Ltd.

Microsoft®, Windows®, Windows Server® и Windows Vista® являются товарными знаками корпорации Microsoft в США или других странах и регионах.

Apple, AirPrint, Mac, and macOS are trademarks of Apple Inc., registered in the U.S. and other countries. Use of the Works with Apple badge means that an accessory has been designed to work specifically with the technology identified in the badge and has been certified by the developer to meet Apple performance standards.

The Mopria™ word mark and the Mopria™ Logo are registered and/or unregistered trademarks of Mopria Alliance, Inc. in the United States and other countries. Unauthorized use is strictly prohibited.

Wi-Fi Direct, Wi-Fi Protected Setup (WPS), WPA, WPA2, WPA3 и Wi-Fi Protected Access са тьговски марки на Wi-Fi Alliance.

Права владения на названия программного обеспечения, упомянутого в данном руководстве пользователя, принадлежат соответствующим компаниям согласно их лицензионным соглашениям. Эти названия упоминаются исключительно для инструкций.

Все остальные упомянутые здесь продукты и торговые названия могут быть зарегистрированными товарными знаками, товарными знаками или знаками обслуживания соответствующих владельцев и упоминаются исключительно для инструкций.

### Авторское право

Авторское право на это руководство пользователя принадлежит Zhuhai Pantum Electronics Co., Ltd.

Запрещается копировать, переводить, изменять и передавать это руководство пользователя любыми средствами и в любой форме без предварительного письменного разрешения Zhuhai Pantum Electronics Co., Ltd.

Версия: V1.2

### Заявление об ограничении ответственности

Для повышения качества услуг, предоставляемых пользователям, Zhuhai Pantum Electronics Co., Ltd. оставляет за собой право вносить изменения в это руководство пользователя.

Информация, изложенная в этом руководстве, может изменяться без предварительного уведомления.

Ответственность за любые повреждения, возникшие из-за несоблюдения требований этого руководства, возлагается на пользователей. При этом, кроме явных гарантий, предоставленных в руководстве или соглашении по обслуживанию, компания Zhuhai Pantum Electronics Co., Ltd. не предоставляет никаких явных или подразумеваемых гарантий в

дополнение к настоящему руководству пользователя (в том числе в отношении содержания или слов).

Использование данного продукта для копирования, печати, сканирования определенных документов или изображений либо другие операции могут быть запрещены местным законодательством. Если вы не уверены в законности использования данного устройства для работы с определенными документами или изображениями, вы должны заранее проконсультироваться с юристом.

Устройство можно безопасно использовать только в нетропических климатических зонах на высоте не выше 2000 м над уровнем моря.

## Меры безопасности

### Отключите питание

Устройство должно быть расположено вблизи источников электропитания для обеспечения легкого отключения питания!

### Безопасность при эксплуатации лазерного устройства

Лазерное излучение вредит здоровью человека. Поскольку лазерные компоненты полностью изолированы в принтере, лазерное излучение не распространяется наружу. Чтобы не подвергнуться воздействию лазерного излучения, не разбирайте принтер произвольным образом!

Принтер соответствует положениям свода федеральных нормативных актов США для лазерных продуктов класса 1.



Принтер оснащен лазерным диодом класса III b, излучение которого не распространяется на другие лазерные компоненты.

Лазерные компоненты должны соответствовать требованиям свода Федеральных Правил США, 21 СФП 1040, ИЭК 60825-1.

На лазерных компонентах внутри принтера находится следующая наклейка:



or



## Предостережения относительно безопасного использования

Прежде чем использовать принтер, обратите внимание на следующие предостережения относительно безопасности:

 <b>Предупреждение</b>	
 Внутри принтера находится электрод под высоким напряжением. Перед тем как чистить принтер, убедитесь, что он отключен от сети!	
 Запрещается вставлять и вынимать из розетки вилку кабеля питания мокрыми руками — это может послужить причиной поражения электрическим током.	
 При печати термозакрепляющее устройство нагревается и какое-то время остается горячим. Прикоснувшись к нему (в показанной затемненной области), можно получить ожоги!	
 На термозакрепляющее устройство наклеена этикетка с предупреждением о высокой температуре. Не удаляйте и не повреждайте эту этикетку.	

---

# Меры предосторожности

## Меры предосторожности перед использованием принтера:

1. Прочитайте все инструкции и убедитесь, что вы их поняли.
2. Вы должны иметь представление об основах работы с электрическими устройствами.
3. Придерживайтесь всех предупреждений и инструкций, указанных на устройстве или в прилагаемом руководстве для оборудования.
4. Если инструкции по эксплуатации противоречат информации по технике безопасности, повторно изучите последнюю, поскольку вы могли неправильно понять инструкции по эксплуатации. Если противоречие не удастся устранить, позвоните по горячей линии службы поддержки пользователей или обратитесь за помощью к представителю сервисной службы.
5. Перед очисткой оборудования выньте кабель питания из розетки питания переменного тока.  
Не используйте жидкие чистящие средства и аэрозоли.
6. Убедитесь, что оборудование расположено на устойчивой поверхности, чтобы предотвратить серьезные повреждения, которые может вызвать падение оборудования.
7. Не размещайте оборудование вблизи радиаторов, кондиционеров или вентиляционных труб.
8. Не ставьте предметы на кабель питания. Не размещайте оборудование в месте, где люди будут наступать на кабель питания.
9. Не перегружайте напряжением розетки и удлинители. Это может отрицательно отразиться на производительности и привести к пожару или ударом электрическим током.
10. Следите, чтобы животные не грызли кабель питания переменного тока и интерфейсный USB кабель.
11. Не допускайте попадания острых предметов в гнезда оборудования, избегайте прикосновений к устройству под высоким напряжением, это может привести к пожару или поражению электрическим током. Будьте осторожны и не проливайте жидкости на оборудование.
12. Не разбирайте оборудование, чтобы избежать риска поражения электрическим током. Необходимый ремонт могут выполнять только профессиональные специалисты по техническому обслуживанию. Открытие или снятие крышки может привести к поражению электрическим током или другим опасным ситуациям. Неправильная разборка и сборка также может привести к поражению электрическим током при дальнейшем использовании.
13. Если случится что-либо из следующего, отсоедините оборудование от компьютера и выньте вилку кабеля питания из розетки, затем обратитесь к квалифицированным техническим специалистам за обслуживанием:
  - внутрь оборудования попала жидкость.
  - оборудование попало под дождь или на него пролили воду.
  - оборудование упало или была повреждена крышка.
  - производительность оборудования значительно изменилась, снизилась скорость печати.
14. Настраивайте только элементы управления, упоминаемые в инструкциях. Неправильная настройка других элементов управления может привести к повреждениям, на исправление которых у профессиональных специалистов технического обслуживания уйдет больше времени.
15. Не используйте оборудование во время грозы, чтобы предотвратить риск поражения электрическим током. По возможности, во время грозы вынимайте вилку кабеля питания.

- 
16. При непрерывной печати нескольких страниц поверхность лотка сильно нагревается. Нетрогайте эту поверхность и не давайте детям приближаться к ней.
17. Сигнальный провод устройства, подключаемый к принтеру, не предназначен для использования вне помещений.
18. Необходимо обеспечить регулярную вентиляцию в случае длительного использования или печати большого количества документов в плохо проветриваемом помещении.
19. В состоянии ожидания устройство автоматически переходит в режим экономии энергии (сна), если в течение некоторого времени (например, 1 минуты) не получает задание на печать; устройство не потребляет энергию только в том случае, если оно не подключено ни к одному внешнему источнику питания.
20. Устройство относится к классу оборудования 1 и в процессе эксплуатации должно быть подключено к электрической розетке с заземлением.
21. Данное устройство необходимо транспортировать в соответствии с транспортировочными метками на упаковке.
22. Это устройство является низковольтным оборудованием. При использовании этого устройства с напряжением ниже указанного диапазона, соблюдайте соответствующие меры предосторожности или обратитесь в центр послепродажного обслуживания Pantum, если тонер ложится на отпечатках или оборудование запускается медленно.
23. Устройство продается в полной комплектации. Компоненты устройства при необходимости можно приобрести в сервисном центре послепродажного обслуживания Pantum. Если комплектация приобретенного устройства не соответствует указанной в спецификации, обратитесь в организацию, где было приобретено устройство для решения проблемы.
24. Устанавливайте это устройство в месте с температурой окружающей среды 10°C–35 °C и относительной влажностью 10 %–80 %.
25. По соображениям безопасности и другим причинам принтер может переключаться в режим прерывистой печати после непрерывной печати в течение определенного времени.
26. Это устройство соответствует части 15 Правил FCC. Эксплуатация этого устройства подliegt следующим двум условиям:
- (1) данное оборудование не может принести вредную интерференцию
  - (2) данному оборудованию необходимо принимать любую полученную интерференцию, включая интерференцию, которая может принести нежданную операцию.
27. Заявление экспозиции о электромагнитном излучении:  
Данное оборудование соответствует федеральной комиссии по связи ограничение экспозиции излучения для неуправляемой окружающей среды.  
Данное оборудование должно установить и работать с минимальной дальности 20 см от вашего тела.  
Данное устройство не влияет на работу любой антенной или передатчика, и может быть установлено в одном помещении.
28. Примечание: Данное оборудование уже проверено и подтверждено соответствие ограничению для цифрового устройства класса Б, согласно части 15 нормы федеральной комиссии по связи. Эти ограничения разработаны, чтобы обеспечить разумную защиту против вредного вмешательства в жилую среду. Это оборудование производит, использует и может излучить энергию, радиочастоты и если используется в соответствии с инструкциями, не может вызвать вредное вмешательство. Однако нет никакой гарантии, что вмешательство не произойдет в конкретной ситуации.

---

Если данное оборудование точно производит вредную интерференцию в радиоприемник или прием телевизионный сигнала, которая определяется путём включения или выключения оборудования, то рекомендуют пользователю произвести следующие операции:

- Перерегулирование или перестановка антенны для приема.
- Увеличение расстояние между оборудованием и приемником.
- Подключение принтера к розетки с сетью, отличающаяся от той, с которой соединяли приемник.
- Запрос сотрудника или технического персонала организации предоставляющей радио/телевизионный сигнал.

29. Предупреждение:Изменения или исправление конструкции произведенные третьей стороной может привести к поломке оборудования и снятию с гарантии.

30.С данным устройством желательно использовать экранированные кабели.

31.Сохраните настоящее руководство пользователя надлежащим образом.

---

## Информация о нормативных требованиях

---



Этот символ означает, что по истечении срока службы продукта его нельзя утилизировать как бытовые отходы. Использованное оборудование необходимо доставить в специальный сборный пункт по утилизации отходов электрического и электронного оборудования. См.: Директива 2002/96/ЕС по отходам электрического и электронного оборудования (WEEE). Чтобы получить дополнительную информацию, обратитесь к своему продавцу или поставщику.



Этот продукт предназначен для эксплуатации только в помещениях.

Соответствие директивам Европейского сообщества (ЕС)

Этот продукт соответствует требованиям по защите, изложенным в директивах Совета Европейского сообщества 2014/30/EU и 2014/35/EU о сближении и согласовании законов стран-участниц в отношении электромагнитной совместимости и безопасности электрического оборудования, предназначенного для использования в определенных пределах напряжения.



Директива радиоаппаратуры 2014/53/EU только для моделей, заканчивающихся суффиксом «W».

Производитель этого продукта: Компания Zhuhai Pantum Electronics Co., Ltd., строение 02, 06 и 08, № 888 Шэнпин Авеню, административный центр Пинша, город Чжухай, провинция Гуаньдун, 519000 Китайская Народная Республика.

Заявление о соответствии требованиям директив предоставляется по запросу от уполномоченного представителя.

Данное изделие соответствует ограничениям Класса В EN 55032/EN 55035 и требованиям безопасности EN 62368-1.



Этот принтер полностью отвечает требованиям Директивы 2009/95/ЕС (ограничение содержания вредных веществ) и требованиям переработанной версии Директивы 2011/65/EU по обращению с токсическими и опасными веществами.



Сертифицирован Таможенным Союзом России, Белоруссии и Казахстана.  
Унифицированный символ: ЕАС.

---



---

# İçindekiler

1. Перед использованием принтера .....	1
1.1. Аннотация серии продукции .....	1
1.2. Поддерживаемые принадлежности .....	2
1.3. Вид устройства .....	3
1.4. Лазерный картридж с тонером .....	6
1.5. Панель управления .....	7
1.5.1. Панель управления .....	7
1.5.2. Главный экран .....	8
1.5.3. Кнопки сенсорного экрана .....	9
1.5.4. Функция индикатора питания .....	9
2. Бумага и материалы для печати .....	10
2.1. Спецификация бумаги .....	10
2.2. Специальная бумага .....	11
2.3. Непечатаемая и несканируемая области .....	12
2.4. Загрузка Бумаги .....	12
2.4.1. Загрузка В Лоток Автоматической Подачи .....	13
2.4.2. Лоток ручной подачи бумаги .....	15
2.5. Бумага и оригиналы .....	17
2.5.1. Сканирование при использовании планшетного сканера .....	17
2.5.2. Сканирование с использованием ADF .....	20
3. Установка и загрузка драйвера .....	21
3.1. Установка драйвера .....	21
3.1.1. Установка одним кликом (Для Windows и macOS) .....	21
3.1.2. Дополнительные методы установки .....	35
3.2. Удалить драйвер .....	50
3.2.1. Способ удаления драйвера под Windows .....	50
3.2.2. Способ удаления драйвера под macOS .....	50
4. Установка проводной сети (только для устройств с ETHERNET) .....	51
4.1. Настройка IP-адреса .....	51
4.1.1. Автоматическая настройка .....	51
4.1.2. Настройка вручную .....	51
5. Установка беспроводной сети (только для моделей с Wi-Fi) .....	52
5.1. Инфраструктурная модель .....	52
5.1.1. Инструменты подключения к беспроводной сети .....	52
5.1.2. Wi-Fi Protected Setup (WPS) .....	55
5.1.3. Как отключить соединение с сетью Wi-Fi .....	56
5.2. Режим Wi-Fi Direct .....	56

---

5.2.1. Предварительная подготовка.....	56
5.2.2. Wi-Fi Direct .....	56
5.2.3. Как отключить Wi-Fi прямое подключение .....	58
5.3. Как переключить частоту беспроводного соединения .....	58
5.4. Часто встречающиеся вопросы для установления беспроводной сети.....	59
6. Сервер Web .....	60
6.1. Запуск внутреннего сервера Web .....	60
6.2. Управлять принтером с использованием сервера Web.....	60
6.2.1. Установка адреса IP.....	61
6.2.2. Беспроводная установка.....	62
6.2.3. Установка устройства .....	63
6.2.4. Восстановить заводскую установку через сервер Web.....	66
7. Печать.....	67
7.1. Функция печати.....	67
7.2. Настройки Печати .....	68
7.2.1. Настройки параметров печати .....	68
7.2.2. Автоматическая Двусторонняя Печать.....	68
7.2.3. Точный режим печати .....	72
7.2.4. Печать в беззвучном режиме .....	73
7.2.5. Открытие справки.....	74
7.3. Режим Печати.....	75
7.3.1. Печать С Использованием Лотка Автоматической Подачи.....	75
7.3.2. Печать через лоток ручной подачи бумаги .....	76
7.4. Печать с USB .....	77
7.5. Безопасная печать .....	79
7.6. Google Cloud Print.....	81
7.7. Отмена печати.....	81
8. Копирование .....	82
8.1. Функция копирования.....	82
8.2. Как копировать .....	82
8.3. Отменить копирование .....	83
8.4. Настройка обычного копирования .....	83
8.4.1. Качество изображения.....	83
8.4.2. Интенсивность .....	83
8.4.3. Масштабирование.....	83
8.4.4. Много страниц в одной бумаге.....	84
8.4.5. Клон .....	85
8.4.6. Афиша .....	85
8.4.7. Копирование по каждой странице.....	86

---

8.4.8. Двухсторонняя копия.....	86
8.4.9. Настройка бумаги.....	87
8.5. Настройки копии удостоверения личности.....	87
8.5.1. Способ расположения.....	87
8.5.2. Интенсивность.....	88
8.5.3. Размер бумаги.....	88
8.6. Настройка копирования квитанции.....	88
8.6.1. Интенсивность.....	88
8.6.2. Настройка бумаги.....	88
9. Сканирование.....	89
9.1. Режим сканирования.....	89
9.1.1. Сканирование для Windows.....	89
9.1.2. Сканирование для macOS.....	96
9.1.3. Аппаратное сканирование.....	100
9.2. Функция сканирования.....	105
9.3. Отмена задания сканирования.....	105
10. Мобильная печать/сканирование.....	106
10.1. По "Pantum Притер".....	106
10.1.1. Поддерживаемые операционные системы.....	106
10.1.2. Как скачать прикладное программное обеспечение печати Pantum.....	106
10.1.3. Как использовать приложение печати Pantum.....	106
10.2. Подвижная печать Mopria.....	110
10.2.1. Поддерживаемые мобильной печатью Mopria операционные системы и программное обеспечение.....	110
10.2.2. Как скачать услугу Mopria Print Service.....	110
10.2.3. Предварительная подготовка.....	110
10.2.4. Мобильная печать с помощью Mopria.....	110
10.3. Метка NFC.....	111
10.3.1. Предварительная подготовка.....	111
10.3.2. Как печатать.....	111
10.4. Мобильная печать AirPrint.....	112
10.4.1. Операционная система, поддерживающая мобильную печать AirPrint.....	112
10.4.2. Предварительная подготовка.....	112
10.4.3. Мобильная печать с помощью AirPrint.....	112
11. Общие настройки.....	113
11.1. Настройки системы.....	113
11.1.1. Настройка режима экономии тонера.....	113
11.1.2. Настройка языка.....	113
11.1.3. Восстановление заводских настроек.....	114

---

11.1.4. Параметр "Спящий режим".....	115
11.1.5. Печать в беззвучном режиме .....	115
11.1.6. Автовключение.....	116
11.2. Настройка сети .....	116
11.3. Сведения о сети .....	117
11.4. Доклад о информации печати .....	117
11.5. Информация о расходных материалах .....	118
11.6. Настройка адрес Mail .....	118
11.7. Настройка адресной книги FTP .....	118
11.8. Настроить адресную книгу SMB.....	119
12. Уход За Принтером .....	120
12.1. Чистка Принтера .....	120
12.2. Обслуживание картриджей и блока барабана.....	123
12.2.1. Информации о картриджах и блоке барабан.....	123
12.2.2. Изменение картриджей и блока барабана .....	124
13. Устранение неполадок .....	129
13.1. Удаление Замятой Бумаги .....	129
13.1.1. Замятие в серед. ....	129
13.1.2. Замятие Бумаги В Термозакрепляющем Устройстве.....	132
13.1.3. Замятие В Устройстве Двусторонней Печати.....	135
13.1.4. Застревание бумаги ADF .....	136
13.2. Сбой Программного Обеспечения .....	138
13.3. Сообщение об ошибке .....	139
13.4. Устранение распространенных неисправностей .....	140
13.4.1. Распространенные неисправности .....	140
13.4.2. Дефекты изображения .....	142
14. Технические характеристики продукта.....	146
14.1. Обзор технических характеристик .....	146
14.2. Характеристики печати .....	147
14.3. Характеристики копирования .....	147
14.4. Характеристики сканирования .....	147

# 1. Перед использованием принтера

## 1.1. Аннотация серии продукции

Параметры серии продукции		M7310DN/ M7312DN/ M7318DN series	M7310DW/ M7312DW/ M7318DW series
Тип соединения	USB	●	●
	NET	●	●
	Wi-Fi		●
Язык печати	PDL	●	●
Панель управления	Сенсорный экран	●	●
Скорость печати	A4 33ppm	●	●
	Letter 35ppm	●	●
Автоматическая двусторонняя печать		●	●
Автоматическое двухстороннее сканирование		●	●
NFC функция			●
Тихая печать		●	●
Функция копирования		●	●
Функция сканирования		●	●
Сканирование на USB диск		●	●
Печать с USB		●	●
Безопасная печать		●	●
ADF		●	●





(●: Поддержка, Пробел: Неподдержка)

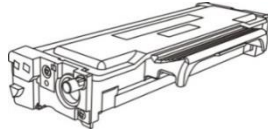
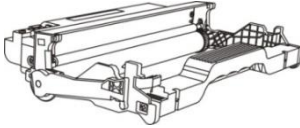
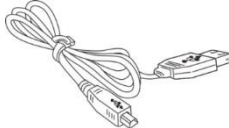
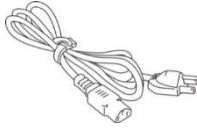

**Примечание:**• Этот ряд продукта подвергается дополнениям или изменениям без предшествующего уведомления.

• В данном руководстве, «&apos;&apos;ADF» значит автоматическая подача оригиналов в сканер.

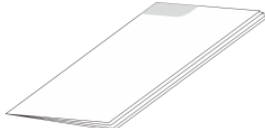
## 1.2. Поддерживаемые принадлежности

Наименование	Компонент
Картридж	
Блок барабана	
Кабель интерфейса USB	
Кабель питания	
Компактный диск	
Инструкция по установке	
Гарантия Pantum	

 **Примечание:** • В некоторых регионах гарантия Pantum может не предоставляться.

## 1.3. Вид устройства

### Вид сбоку

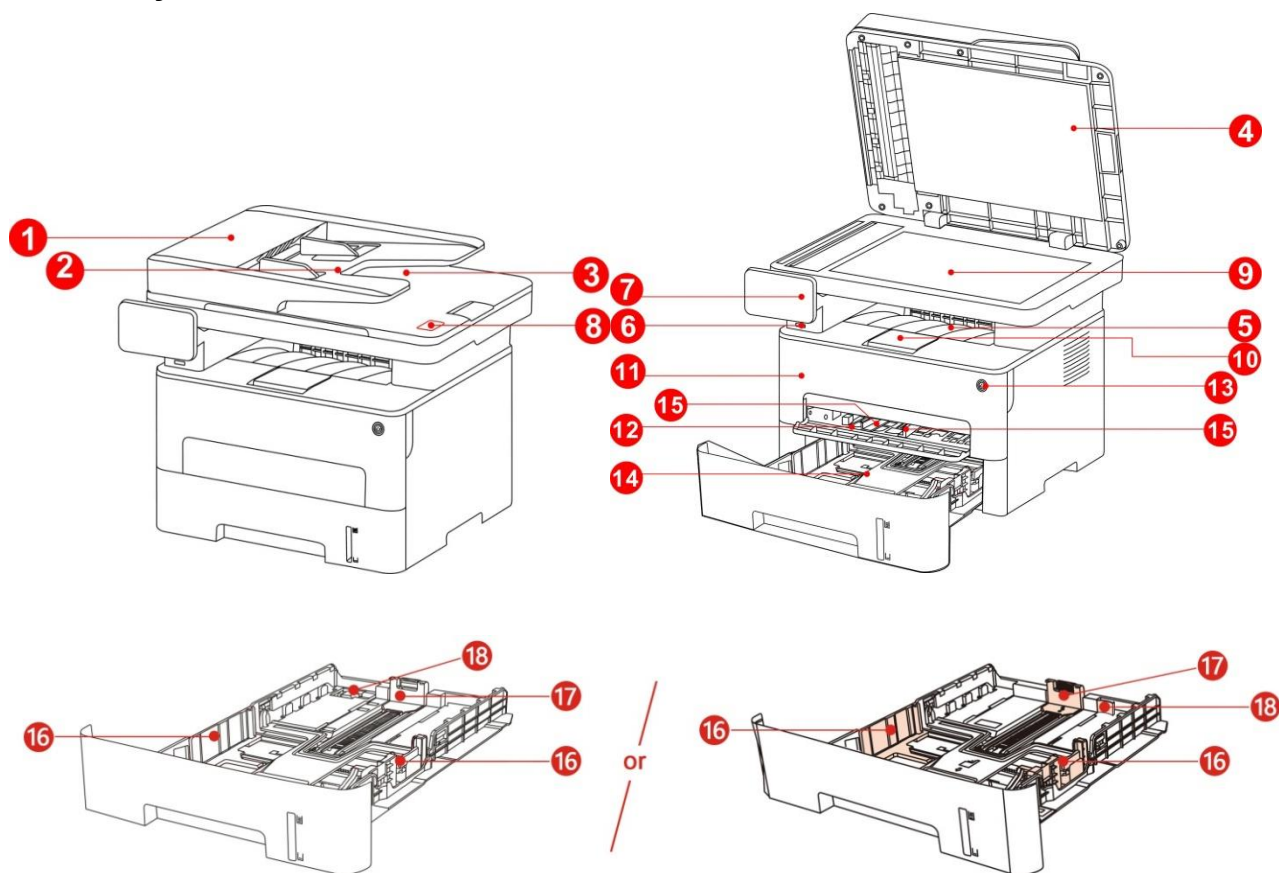

1	Крышка ADF	Если при использовании ADF произошло замятие, откройте её.
2	Входной лоток для ADF	Для размещения оригиналов в ADF для сканирования.
3	Выходной лоток для ADF	Предотвращение падения оригиналов после сканирования.
4	Крышка сканера	Откройте крышку сканера, для сканирования оригиналов.
5	Выходной лоток	Для хранения распечатанных документов.
6	Передний интерфейс USB	Для распечатывания через USB флеш-диск и сканирования на USB флеш-диск.
7	Панель управления	Указывает состояние принтера.
8	NFC (ближнепольная связь)	Нажмите на этот символ на Вашем мобильном устройстве, чтобы загрузить или запустить мобильное приложение, а также для запуска Wi-Fi Direct – функции передачи данных напрямую.
9	Стекло экспонирования	Используется для хранения документов, отсканированных со стекла экспонирования.
10	Выходной лоток	Предотвращает падение отпечатанных листов.

11	Передняя крышка	Откройте верхнюю крышку, чтобы вынуть лазерный картридж с тонером.
12	Лоток ручной подачи	Используется для подачи бумаги при ручной печати.
13	Выключатель источника питания	Включайте или отключайте питания, нажмите данную кнопку в готовом положении для входа в энергосберегающий режим. Нажмите данную кнопку более 2 с для отключения источника питания принтера.
14	Автоматический подающий лоток	Использовать для автоматической подачи бумаги.
15	Регулятор лотка ручной подачи	Сдвигайте регулятор для того, чтобы устанавливать нужную ширину бумаги
16	Регулятор ширины листа для лотка подачи бумаги автоматической	Сдвигайте регулятор для того, чтобы установить нужную ширину бумаги
17	Регулятор длины листа для лотка подачи бумаги автоматической	Сдвигайте регулятор для того, чтобы установить нужную длину бумаги
18	Удлинитель лотка автоматической подачи бумаги	Использовать для регулирования удлинения лотка.



## Вид сзади

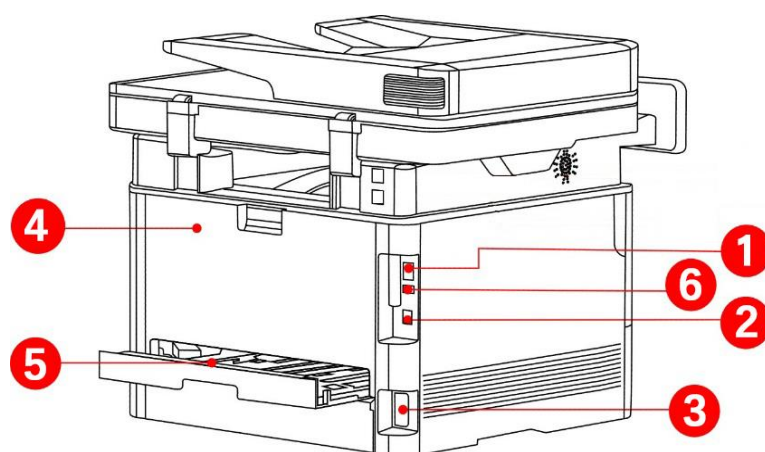

1	USB-интерфейс	Использовать для соединения продукции со компьютером через USB
2	Сетевой интерфейс	Использовать для соединения продукции со сетью через Ethernet
3	Интерфейс питания	Использовать для соединения продукции с источником питания
4	Задняя крышка	Использовать для извлечения замятой бумаги при заедании
5	Устройство двусторонней печати	Использовать для извлечение бумаги при замятии при двухсторонней печати
6	Тыльный USB-порт.	Для расширения емкости памяти безопасной печати.

 **Примечание:** • Внешности принтеров может отличаться из-за типов и функций, схема только для справки.

## 1.4. Лазерный картридж с тонером

Лазерная картридж состоит из блока барабана и картриджи.

### Срок службы блока барабана

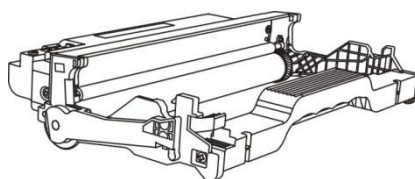

Тип	Средний объем печати
Срок работы блока барабана	Примерно 12000 страниц(Страница типа A4/LTR (1 страница/задание))

### Срок службы картриджов

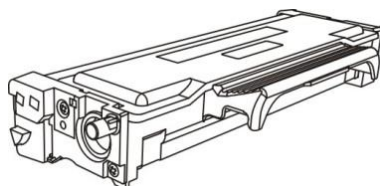

Тип	Средний объем печати
Картриджи нормального объема	Примерно 1500 страниц(Согласно ИСО 19572)
Картриджи высокого объема	Примерно 3000 страниц(Согласно ИСО 19572)
Тонер-картридж супер высокой ёмкости	Примерно 6000 страниц(Согласно ИСО 19572)



**Примечание:** • Для данной модели количество распечатываемых страниц может быть увеличено без предупреждения.

- Ресурс расходных материалов может отличаться в зависимости от разных используемых типов.
- Наша компания не рекомендует использовать неоригинальные расхода материала, любое повреждение, возникнувшее из-за использования неоригинальных расхода материала, не входит в гарантийный ремонт.
- Внешности картриджов могут существовать различия из-за объемов и типов, схема только для справок.

## 1.5. Панель управления

### 1.5.1. Панель управления

Расположение элементов управления принтера показано ниже:

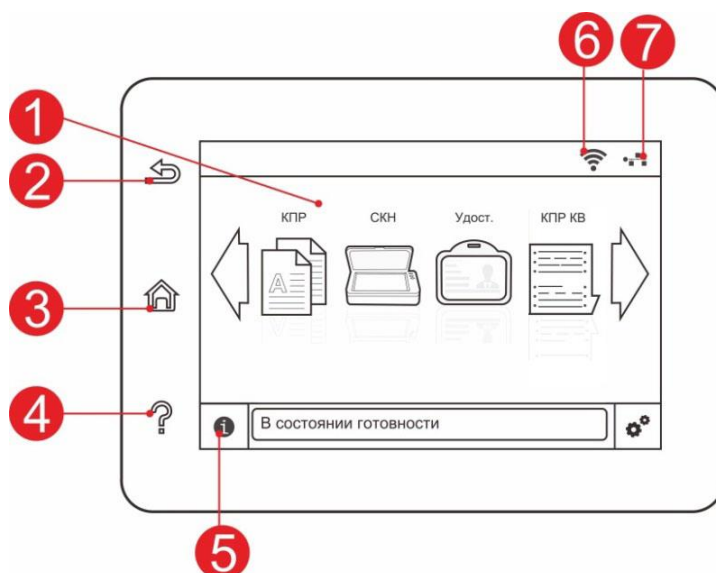

№	Наименование	Функции
1	Цветной сенсорный экран	<ul style="list-style-type: none"><li>• Проверка состояния и сообщений принтера.</li><li>• Настройка и управление принтером.</li></ul>
2	Кнопка «Назад»	Возврат в предыдущее меню.
3	Кнопка «Домой»	Переход на главный экран.
4	Кнопка «Помощь»	<ul style="list-style-type: none"><li>• Доступ к справочной системе панели управления.</li><li>• Здесь описано как использовать каждую вкладку и устранять ошибки.</li></ul>
5	Иконка статуса	<ul style="list-style-type: none"><li>• Посмотреть информацию о расходных материалах в состоянии готовности.</li><li>• Посмотреть сведения об ошибке принтера в случае ошибки.</li></ul>
6	Иконка Wi-Fi соединения	<ul style="list-style-type: none"><li>• Посмотреть информацию о Wi-Fi принтера.</li><li>• При отсоединении Wi-Fi значок отображается серым цветом.</li></ul>
7	Иконка состояния проводного подключения	<ul style="list-style-type: none"><li>• Проверить информацию о состоянии проводного подключения.</li><li>• При отсоединении проводного подключения, иконка отображается серым цветом.</li></ul>

## 1.5.2. Главный экран

Используйте кнопки и иконки главного экрана для запуска принтера или сканера. Схема размещения показана ниже:

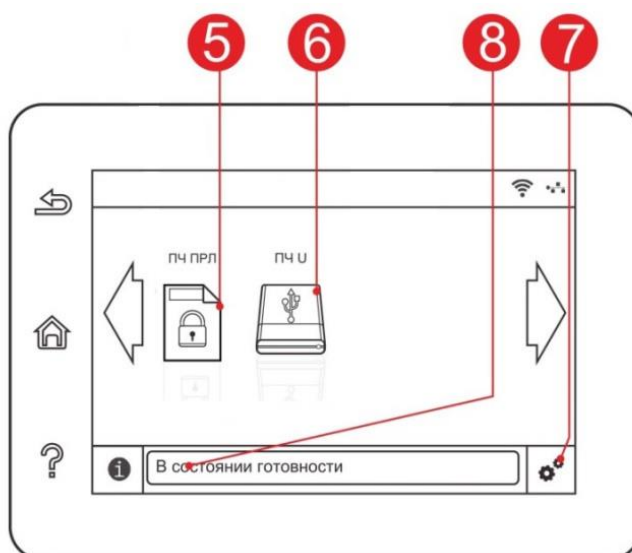
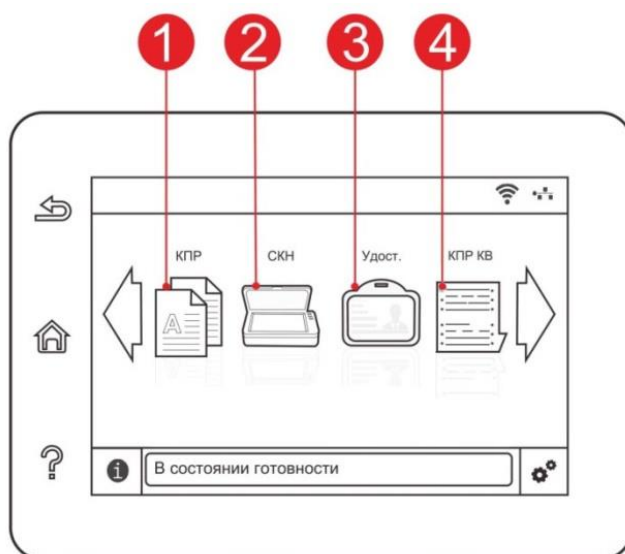

№	Наименование	Функции
1	Копирование	Доступ к меню «КПР» для выполнения копирования.
2	Сканирование	Доступ к меню «СКН» для сканирования документа.
3	Копирование удостоверений	Доступ к меню «Удост.» для выполнения копирования удостоверений.
4	Копирование квитанций	Доступ к меню «КПР КВ» для выполнения копирования квитанций.
5	Безопасная печать	Обратитесь к меню "Безопасной печати" для печати с паролем.
6	Печать с USB	Доступ к USB-носителю для выполнения печати.

7	Кнопка «Настройки»	Открывает меню настроек.
8	Область статусных сообщений	Показывает текущее состояние принтера.

### 1.5.3. Кнопки сенсорного экрана

Схема размещения кнопок сенсорного экрана панели управления показана ниже:

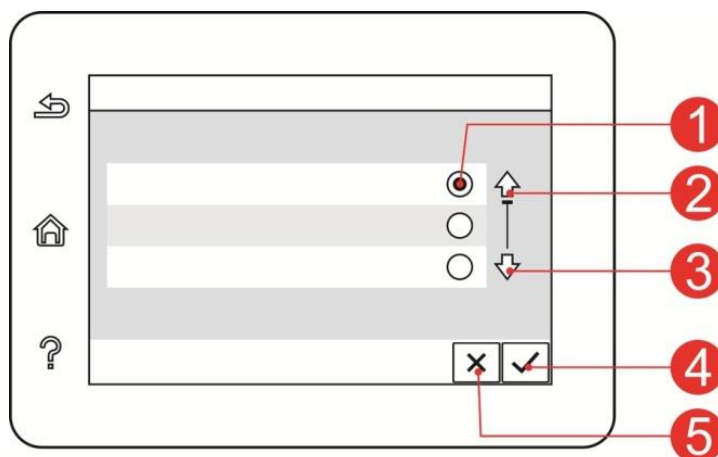

№	Наименование	Функции
1	Селективная кнопка	Выбор или удаление пункта.
2	Стрелка вверх	Прокрутка вверх.
3	Стрелка вниз	Прокрутка вниз.
4	Кнопка подтверждения.	Сохранение настроек.
5	Кнопка отмены	Отменить выбор.

### 1.5.4. Функция индикатора питания

№	Индикатор питания указывает	Состояние	Описание состояния
1		Погашен	Состояние выключения
2		Постоянное свечение	Процесс загрузки, готовое состояние
3		Мигает	Прогрев, ошибка печати, работа отменяется

## 2. Бумага и материалы для печати

### 2.1. Спецификация бумаги

Лоток автоматической подачи	Тип материала	Обычная бумага (70~105г/м <sup>2</sup> ), писчая бумага (60~70г/м <sup>2</sup> )
	Формат листа	A4, Letter, A5, Legal, Statement, JIS B5, Folio, Oficio, Executive, ISO B5, A6, B6, 16K, Big 16K, 32K, Big 32K,настройка
	Плотность бумаги	60~105г/м <sup>2</sup>
	Максимальная емкость лотка	250страниц(80 г/м <sup>2</sup> )
Лоток ручной подачи	Тип материала	Обычная бумага (70~105г/м <sup>2</sup> ), писчая бумага (60~70г/м <sup>2</sup> ), картонная бумага (105~200г/м <sup>2</sup> ), прозрачная пленка, бумага карточки, бумага этикетки, конверт
	Формат материала	A4, Letter, Legal, Folio, Oficio, Statement, Executive, JIS B5, ISO B5, A5, A6, B6, конверт Monarch, конверт DL, конверт C5, конверт №10, конверт C6, японская открытка, ZL, 16K, Big 16K, 32K, Big 32K, Yougata4, открытка, Younaga3, Nagagata3, Yougata2,настройка
	Плотность материала	60~200г/м <sup>2</sup>
	Максимальная емкость лотка	1страниц

 **Примечание:** • Рекомендуем использовать 80г/м<sup>2</sup> бумагу при использовании в данном принтере.

- Частое использование специальной бумаги не рекомендуется, поскольку это может повлиять на срок службы принтера.
- Использование материалов для печати, не соответствующих инструкциям в данном руководстве пользователя, может привести к низкому качеству печати, более частому замятию бумаги и чрезмерному износу деталей принтера.
- Такие свойства, как плотность, состав, текстура и влажность, являются важными факторами, влияющими на производительность принтера и качество печати.

**При выборе материалов для печати следует учитывать следующие факторы:**

1. Желаемый результат печати: выбранный материал для печати должен соответствовать требованию заданий печати.
2. Гладкость поверхности: гладкость материала для печати может влиять на четкость получившегося отпечатка.

3. Некоторые материалы для печати, которые соответствуют всем указанным здесь инструкциям по использованию, могут не обеспечить желаемый результат. Причиной этого может быть неправильная эксплуатация, несоответствующая температура и влажность или другие факторы, находящиеся вне власти Pantum. Прежде чем приобретать материалы для печати большими партиями, убедитесь, что они соответствуют спецификациям, приведенным в этом руководстве пользователя.

## 2.2. Специальная бумага

Данная продукция обеспечивается начечатывание необычными бумагами, необычные бумаги включают бумагу этикетки, конверт, прозрачную пленку, картонную бумагу, бумагу карточки и шелковую бумагу.

 **Примечание:** • Чтобы добиться наилучшего эффекта печати при использовании специальной бумаги или материалов, убедитесь, что в настройках печати выбран подходящий тип печати и формат бумаги.

### Соблюдайте следующие стандарты:

Типы печатных материалов	Следует	Не следует
Бумага для этикеток	Использовать только этикетки с не выступающей по краям подложкой. Во время использования этикетки следует располагать плашмя. Использовать только полные листы этикеток. Соответствие требованиям всех этикеток, доступных в продаже, не гарантируется.	Использовать смятые, пузырящиеся или поврежденные этикетки.
Конверт	Конверты следует загружать ровно.	Использовать сморщенные, смятые, порванные или испорченные конверты. Использовать конверты с зажимами, скобами, окошками или покрытием. Использовать конверты с самоклеякой или другими синтетическими материалами.
Прозрачная пленка	Использовать только прозрачные пленки, утвержденные для использования в лазерных принтерах.	Использовать прозрачные материалы для печати, не предназначенные для лазерных принтеров.
Плотная бумага, картон	Использовать только плотную бумагу, утвержденную для	Использовать бумагу, плотность которой больше спецификаций

---

использования в лазерных принтерах и соответствующую спецификациям плотности для этого принтера.

материалов рекомендуемых для этого принтера, если она не утверждена для использования в этом принтере.

---

## 2.3. Непечатаемая и несканируемая области

Затененная часть показывает непечатаемую и несканируемую области.

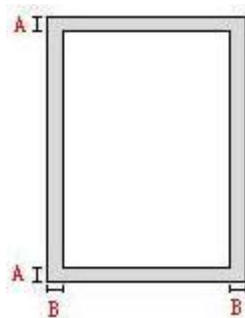

Использование	Размер бумаги	Верхнее и нижнее поля (A)	Левое и правое поля (B)
Печать	A4	4.2mm(0.165inch)	4.2mm(0.165inch)
	Letter	4.2mm(0.165inch)	4.2mm(0.165inch)
Сканирование	A4	2mm(0.079inch)	2mm(0.079inch)
	Letter	2mm(0.079inch)	2mm(0.079inch)

## 2.4. Загрузка Бумаги



**Примечание:** •Во внешнем виде принтеров может существовать различия из-за типов и функций, схема только для справок.

---



## 2.4.1. Загрузка В Лоток Автоматической Подачи

1. Полностью выдвиньте лоток автоматической подачи из принтера.

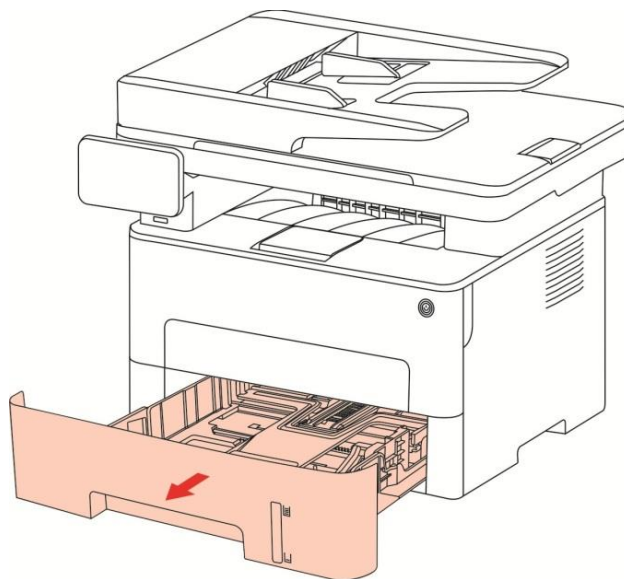

2. Сдвигайте удлинитель лотка автоматической подачи бумаги, регулятор длины и регулятор ширины листа до нужного размера бумаги, чтобы лоток сочелались с длиной и шириной бумаги.

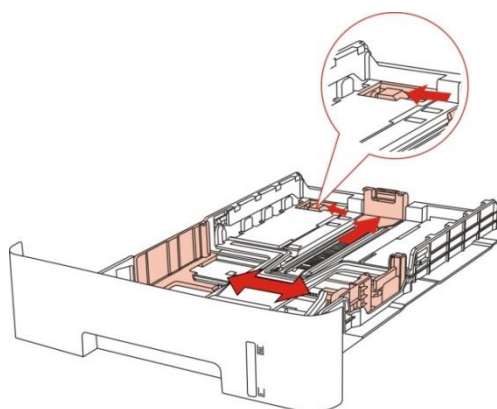

---

 **Примечание:** • Не сдвигайте направляющие длины и ширины бумаги слишком близко друг к другу, иначе бумага деформируется.

---

3. Перед загрузкой расправьте сложенную в стопку бумагу во избежание ее застревания и возникновения ошибок подачи, затем загрузите бумагу в лоток стороной для печати вниз. В автоматическое устройство подачи можно загрузить до 250 страниц бумаги плотностью 80 г/м<sup>2</sup>.

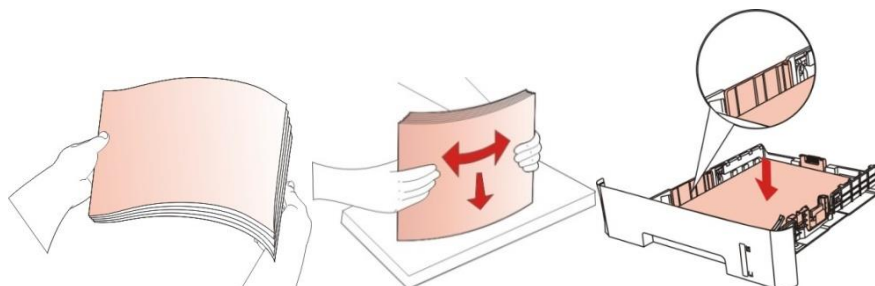

4. Поднимите выводной лоток, чтобы отпечатанные листы не выпадали, либо заберите отпечатанный документ сразу после завершения печати.

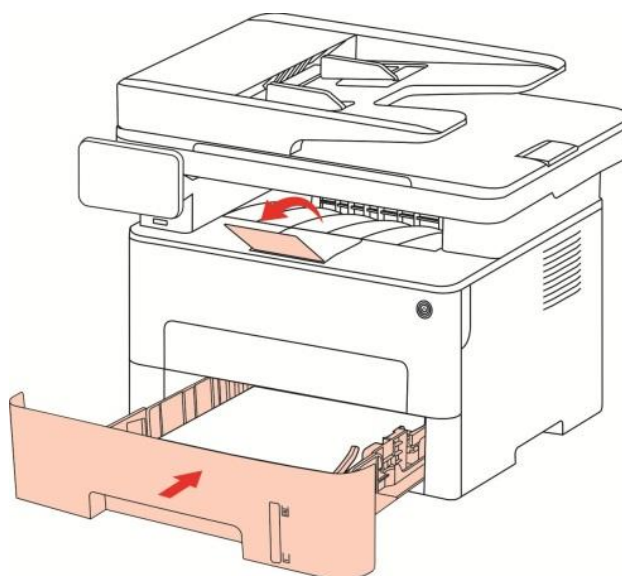

**Примечание:** • Рекомендуется поднять выводной лоток, чтобы отпечатанные листы не выпадали. Если выводной лоток не поднят, рекомендуем вам сразу вынимать отпечатанные листы из принтера.

- Если вставлять бумаги в коробку автоматической подачи бумаги более 250 листов (80г/м<sup>2</sup>) один раз, то может возникнуть заедание или не подачу бумаги.
- При печати только одной стороны загружайте листы стороной для печати (пустой стороной) вниз.

## 2.4.2. Лоток ручной подачи бумаги

1. Поднимите выводной лоток, чтобы отпечатанные листы не выпадали, либо заберите отпечатанный документ сразу после завершения печати.

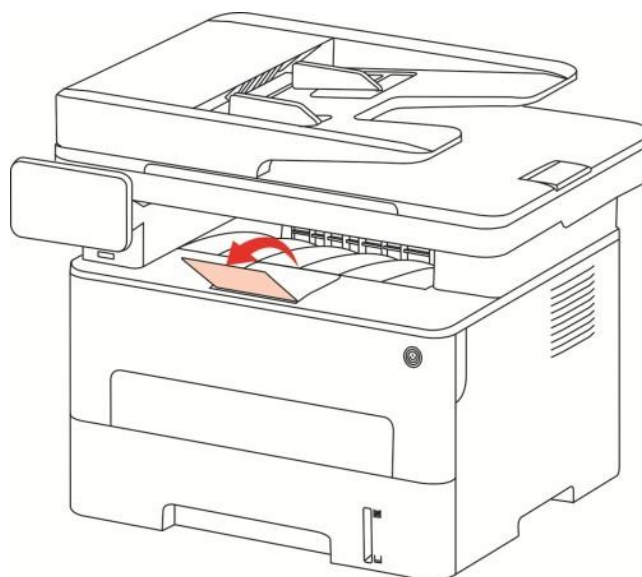

2. Открывайте коробку подачи бумаги вручную.

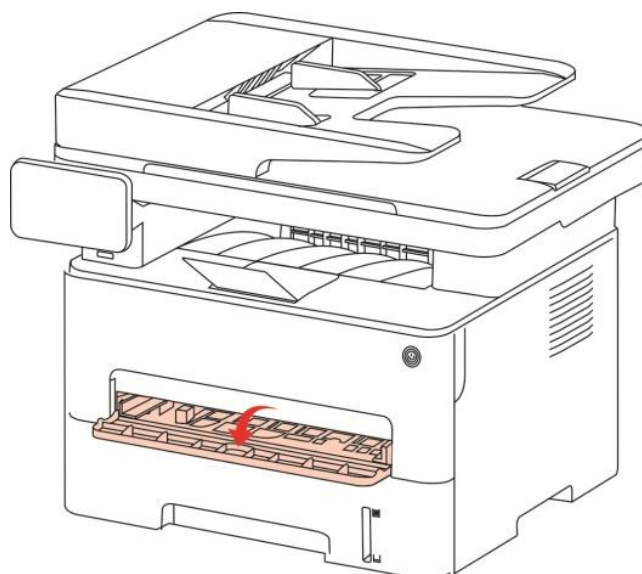

3. Сдвигайте регулятор ручного лотка подачи бумаги вручную для соответствия двум сторонам. Нельзя применять силу к регуляторам, иначе может возникнуть заедание бумаги.

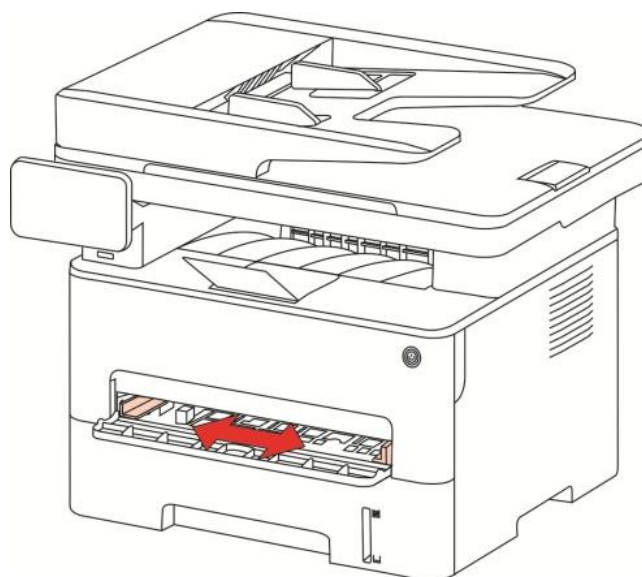

4. Вставляйте бумагу в лоток подачи бумаги вручную.

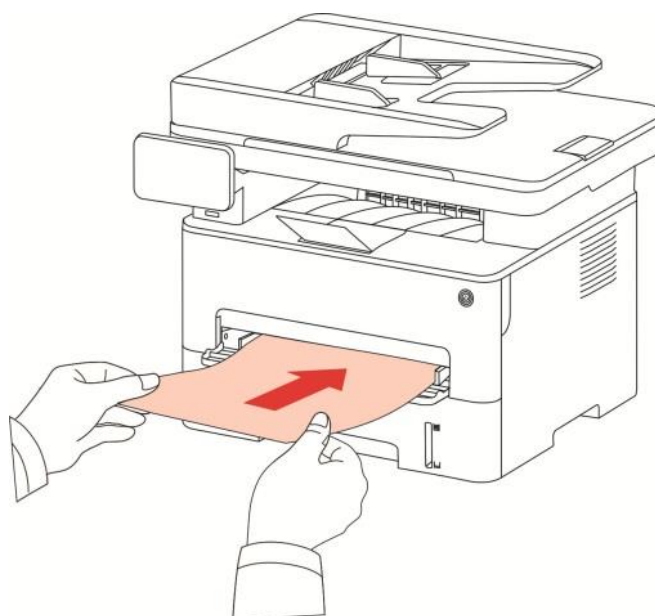

**Примечание:** • Принтер входит в режим подачи бумаги вручную, когда вы выставляете бумагу в лоток подачи бумаги вручную.

- Вставляйте разные виды бумаги в лоток подачи бумаги вручную поочередно, не совмещайте разные виды бумаги.
- Вставляйте бумагу в лоток подачи бумаги вручную поверхностью для печати вверх

5. Вставляйте листы один за одним, если вставлять слишком быстро, то бумага может быть втянута заранее, что приведет к заеданию.

 **Примечание:**• Убирайте напечатанные листы своевременно. Нагромождающие бумаги или конверты может привести к заеданию бумаги или деформации бумаги.

## 2.5. Бумага и оригиналы

Требования к оригиналу:

Источник	Тип	Формат
податчик документов ( ADF)	Обычная бумага	A4, A5, B5, A6, Letter, Folio, Legal
Ручное сканирование	Обычная бумага, тонкая бумага, плотная бумага, прозрачная пленка, картон, бумага для этикеток, конверт, книги	A4, A5, B5, Letter, Полный стол, любой формат

### 2.5.1. Сканирование при использовании планшетного сканера

 **Примечание:**• Внешности принтеров могут существовать различия из-за типов и функций, схема только для справки.

Выполните следующие действия:

1. Поднимите крышку сканера.

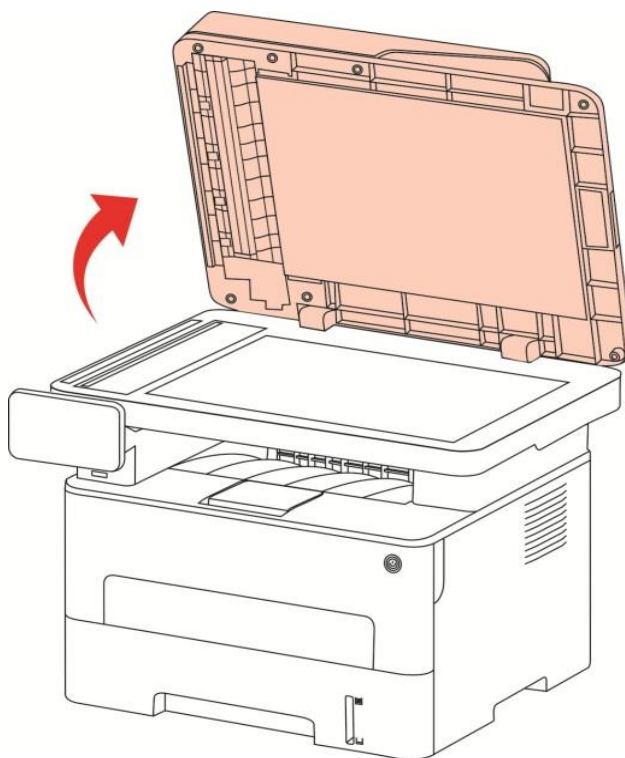

2. Положите оригинал лицевой стороной вниз.

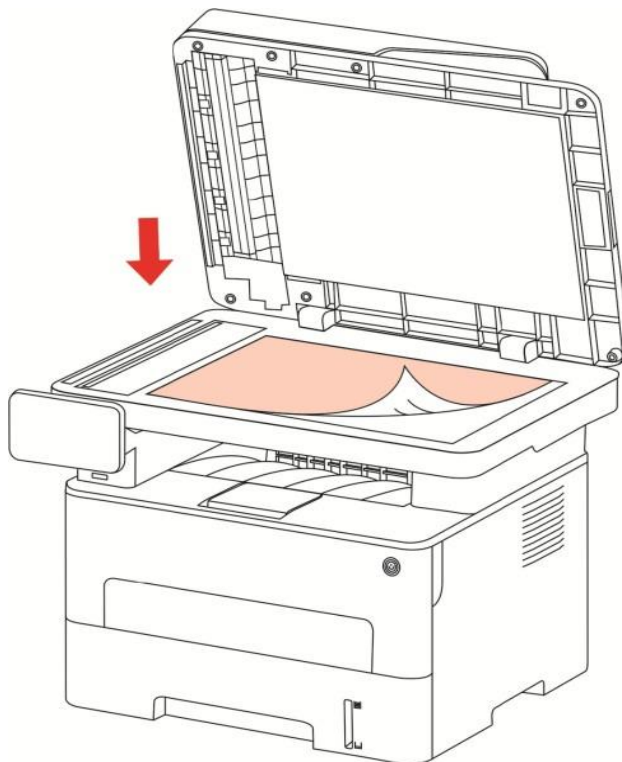

3. Выровняйте оригинал по меткам, обозначающим соответствующий формат бумаги.

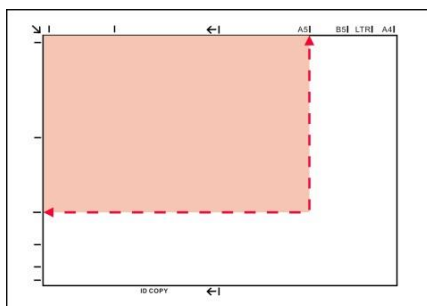

 **Примечание:** • Если оригинал не соответствует ни одному маркеру размера, выровняйте верхний левый угол оригинала по стрелке.

- Убедитесь, что никаких документов в ADF. Если устройство обнаружит документ в ADF, то этот документ будет иметь приоритет, перед материалами на планшетном сканере.

4. Осторожно опустить крышку сканера.

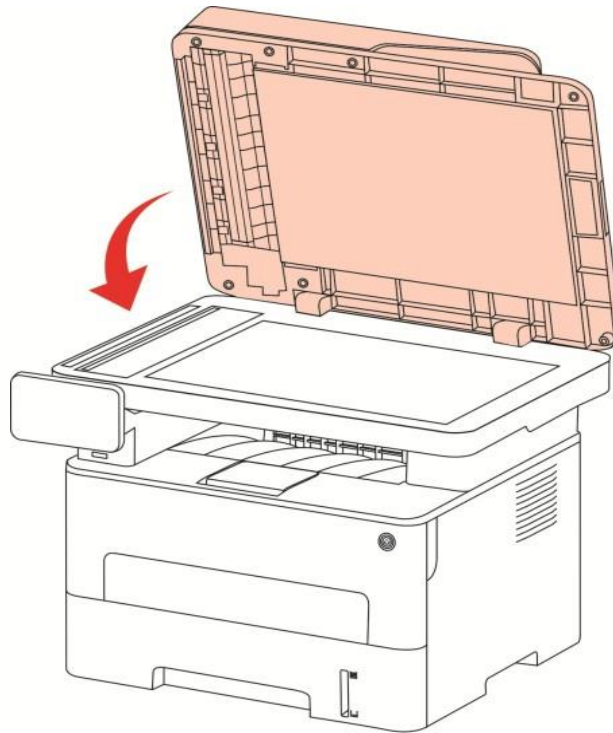

- 
-  **Примечание:** • Помещать бумагу или документ на стекло сканера следует только после полного высыхания клея, чернил или корректирующей жидкости.
- Бумага с пятнами, плохим качеством печати, с масляными следами и гладкие бумаги могут быть .
  - Убедитесь, что на бумаге нет пыли, ворсинок и т. п.
  - Бумагу следует хранить на ровной поверхности в сухом и прохладном месте.
  - Во время сканирования, не открывайте крышку сканера, чтобы не влиять на качество.
-

## 2.5.2. Сканирование с использованием ADF

Податчик документов поддерживает одностороннее и автоматическое двухстороннее сканирование. Обратитесь к главе [9](#), чтобы узнать способы сканирования.

1. Поместите документ лицевой стороной верхним краем вперед в ADF.

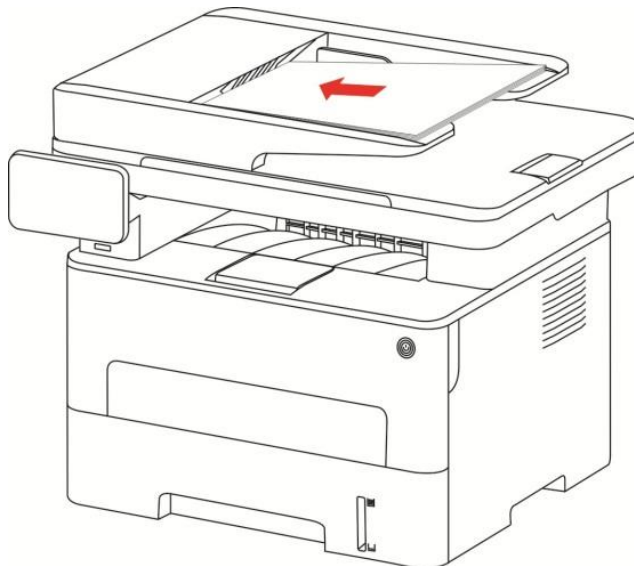

2. Отрегулируйте направляющие так чтобы они не прилегали к бумаге.

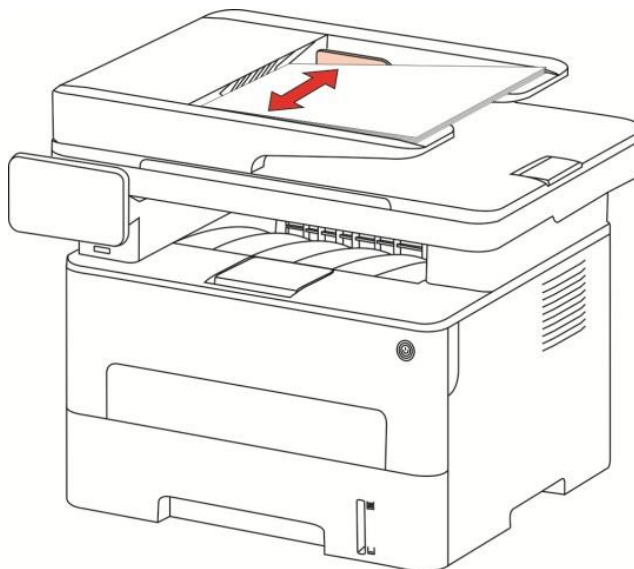

 **Примечание:** • В ADF вмещает до 50 листов бумаги.



## 3. Установка и загрузка драйвера

### 3.1. Установка драйвера

Данное устройство предоставляет приложения для установки драйверов для Windows и macOS. Мы рекомендуем Установку одним кликом, с помощью которой автоматическая установка драйверов будет быстрее и проще. В случае возникновения проблем при использовании Установки одним кликом, Вы можете попробовать другие методы установки.

---

 **Примечание:** Панель установки драйвера отличается из-за типов и функций, схема только для справки.

---

#### 3.1.1. Установка одним кликом (Для Windows и macOS)

Установка в один щелчок предлагает варианты установки через «Wi-Fi», «USB» и «проводную сеть». Вы можете выбрать то, с чем Вы больше всего знакомы, в соответствии с методами подключения, поддерживаемыми Вашим принтером.

##### 3.1.1.1. Подключение принтера через Wi-Fi

Перед установкой драйвера принтера проверьте, правильно ли принтер подключен к Wi-Fi. Если нет, пожалуйста, следуйте [Разделу 3.1.1.1.1](#) для установки; и если да, то следуйте [Разделу 3.1.1.1.2](#) для установки.

---

 **Примечание:** Вы можете распечатать “Страницу конфигурации сети”, чтобы убедиться, что принтер подключен к сети, при помощи статуса подключения. (Пожалуйста, читайте [Разделу 11.4](#), чтобы узнать, как распечатать).

---

##### 3.1.1.1.1. Принтер не подключен к Wi-Fi

###### 3.1.1.1.1.1. Настройка Wi-Fi и установка драйвера через USB-кабель

В данном разделе представлена установка «ПК, подключенный к роутеру через Wi-Fi» и «ПК, подключенный к роутеру через кабель».

###### I. Соедините компьютер с роутером через проводное соединение

1. Соедините компьютер с роутером через проводное соединение.
2. Соедините принтер с компьютером через USB-кабель, после этого включите принтер.
3. Вставьте установочный CD-диск в дисковод компьютера:

Для Windows:

- Система Windows XP: автоматически начните установку.
- Системы Windows 7 /Server 2008: включите автозапуск, нажмите на “Setup.exe” для начала установки.
- Система Windows 8: Когда окно “DVD RW драйвер” появится в правом верхнем углу рабочего стола, нажмите в любом месте всплывающего окна, а затем нажмите на “Setup.exe” для начала установки.
- Система Windows 10/11: Когда появится окно “DVD RW драйвер” в правом верхнем углу рабочего стола, нажмите в любом месте всплывающего окна, а затем нажмите на “Setup.exe” для начала установки.

---

 **Примечание:** • Некоторые компьютеры не могут автоматически запускать CD-диски из-за системной конфигурации. Пожалуйста, щелкните два раза по иконке “Мой компьютер”, найдите “DVD RW драйвер”, затем щелкните два раза по “DVD RW Driver”, чтобы начать установку.

---

Для macOS:

- Нажмите два раза «Pantum XXX Series\_Mac\_Driver» – «Pantum Install Tool». (XXX в Pantum XXX Series относится к модели продукта.)
4. Прочтите и примите условия, содержащиеся в Лицензионном соглашении с конечным пользователем и Политике конфиденциальности, нажмите кнопку «Далее» в правом нижнем углу интерфейса, чтобы войти в интерфейс установки драйвера.
  5. Для Windows выполните шаг 6. Для macOS введите пароль ПК, после чего перейдите к шагу 6.
  6. Нажмите кнопку «Установка в один щелчок» под Wi-Fi для установки драйвера.

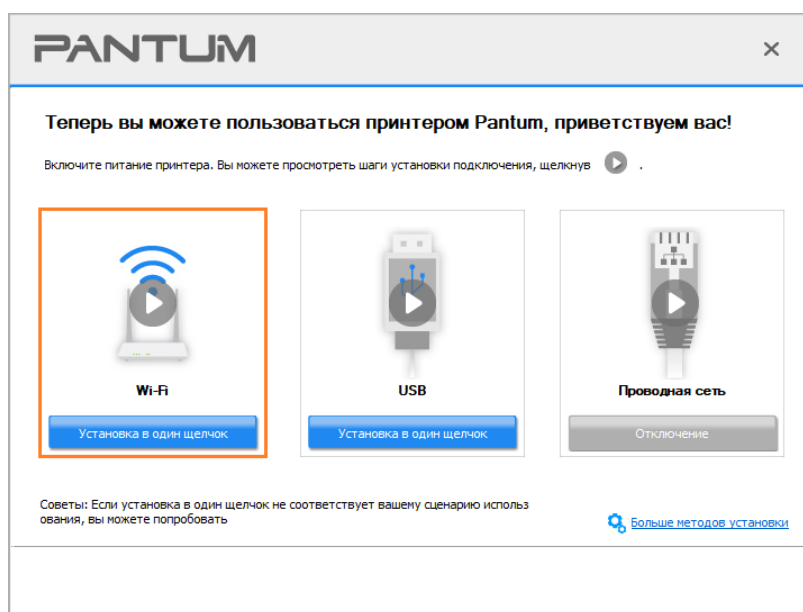

---

 **Примечание:** • Вы можете поместить курсор мышки на кнопку “Установка в один щелчок”, чтобы получить всплывающую информацию и убедиться, является ли текущий принтер тем принтером, который вы хотите установить при помощи IP-адреса, прежде чем нажмете на кнопку.

- Вы можете проверить IP-адрес принтера при помощи “Страницы конфигурации сети (Пожалуйста, прочитайте [Разделу 11.4](#), чтобы узнать, как распечатать).

---

- Если Инструмент установки находит только один принтер, он автоматически переходит к настройке сети и установке драйвера при нажатии «Установки одним кликом» в разделе Wi-Fi. (Для macOS требуется авторизация перед настройкой принтера Wi-Fi.)

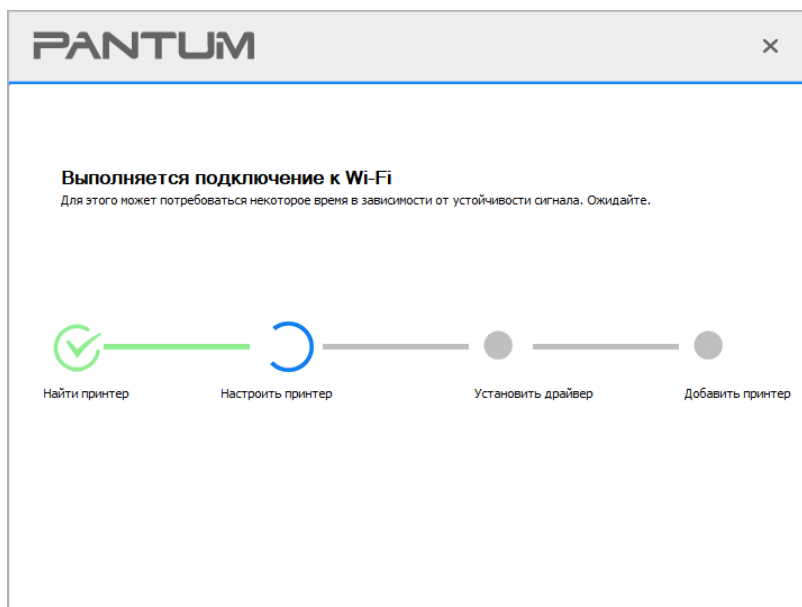

- Если Инструмент установки находит более одного принтера, то при нажатии «Установки одним кликом» в разделе Wi-Fi появится список принтеров. Вам необходимо выбрать «Настроить Wi-Fi принтер и установить через USB-кабель», проверить USB принтер и нажать «ОК», чтобы инструмент мог перейти к настройке сети и установке драйвера автоматически. (Для macOS требуется авторизация перед настройкой принтера Wi-Fi.)

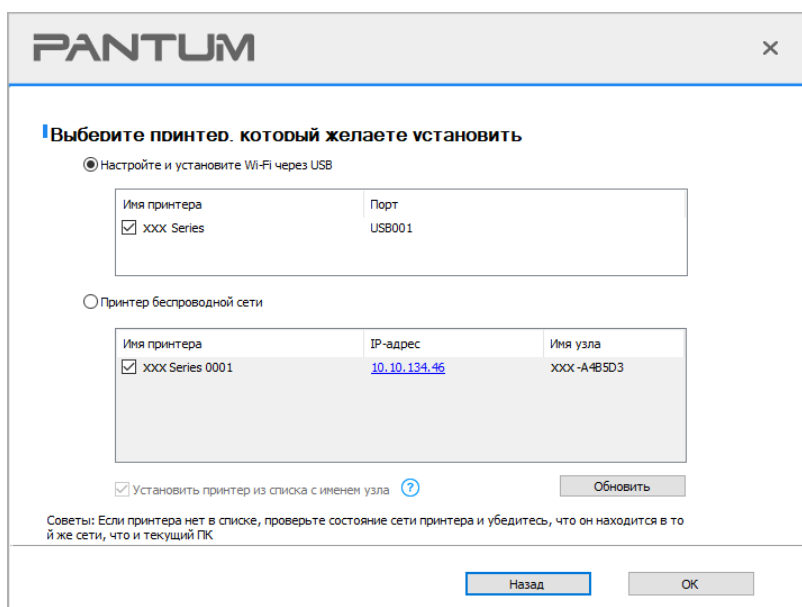



---

**Примечание:** • Когда IP-адрес принтера изменится из-за установленного идентификатора хоста драйвера, вы сможете напрямую распечатывать без переустановки драйвера. Если вам нужно установить драйвер принтера с идентификатором хоста, нажмите на флажок “Установить принтер из списка с именем узла”.

---

7. После установки нажмите на кнопку “Пробная печать”. Если ваш принтер распечатал тестовую страницу успешно, это значит, что драйвер установлен правильно. (Если Вам нужно установить программное обеспечение OCR в системе Windows, пожалуйста, установите его, когда компьютер подключен к Интернету.)

## **II. Соедините компьютер с роутером через сетевой кабель**

1. Соедините компьютер с роутером через сетевой кабель.
2. Соедините принтер с компьютером через USB-кабель, после этого включите принтер.
3. Вставьте установочный CD-диск в дисковод компьютера:

Для Windows:

- Система Windows XP: автоматически начните установку.
- Системы Windows 7/Server 2008: включите автозапуск, нажмите на “Setup.exe” для начала установки.
- Система Windows 8: Когда окно “DVD RW драйвер” появится в правом верхнем углу рабочего стола, нажмите в любом месте всплывающего окна, а затем нажмите на “Setup.exe” для начала установки.
- Система Windows 10/11: Когда появится окно “DVD RW драйвер” в правом верхнем углу рабочего стола, нажмите в любом месте всплывающего окна, а затем нажмите на “Setup.exe” для начала установки.



---

**Примечание:** • Некоторые компьютеры не могут автоматически запускать CD-диски из-за системной конфигурации. Пожалуйста, щелкните два раза по иконке “Мой компьютер”, найдите “DVD RW драйвер”, затем щелкните два раза по “DVD RW Driver”, чтобы начать установку.

---

Для macOS:

- Нажмите два раза «Pantum XXX Series\_Mac\_Driver» – «Pantum Install Tool». (XXX в Pantum XXX Series относится к модели продукта.)
4. Прочтите и примите условия, содержащиеся в Лицензионном соглашении с конечным пользователем и Политике конфиденциальности, нажмите кнопку «Далее» в правом нижнем углу интерфейса, чтобы войти в интерфейс установки драйвера.
  5. Для Windows выполните шаг 6. Для macOS введите пароль ПК, после чего перейдите к шагу 6.

6. Нажмите кнопку «Установка в один щелчок» под Wi-Fi для установки драйвера.

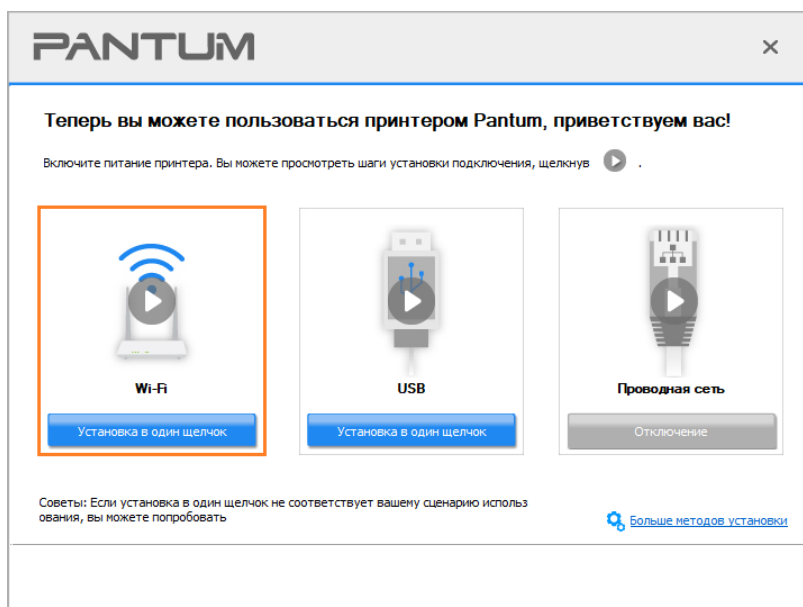

 **Примечание:** • Вы можете поместить курсор мышки на кнопку «Установка в один щелчок», чтобы получить всплывающую информацию и убедиться, является ли текущий принтер тем принтером, который вы хотите установить при помощи IP-адреса, прежде чем нажмете на кнопку.

- Вы можете проверить IP-адрес принтера при помощи «Страницы конфигурации сети (Пожалуйста, прочитайте [Разделу 11.4](#), чтобы узнать, как распечатать).

• Если Инструмент установки находит только один принтер, то при нажатии «Установки одним кликом» в разделе Wi-Fi появится диалоговое окно настройки беспроводной сети. Введите SSID и пароль нужной сети, нажмите «ОК», и установка запустится. Установка может занять некоторое время в зависимости от конфигурации вашего ПК. Пожалуйста, подождите.

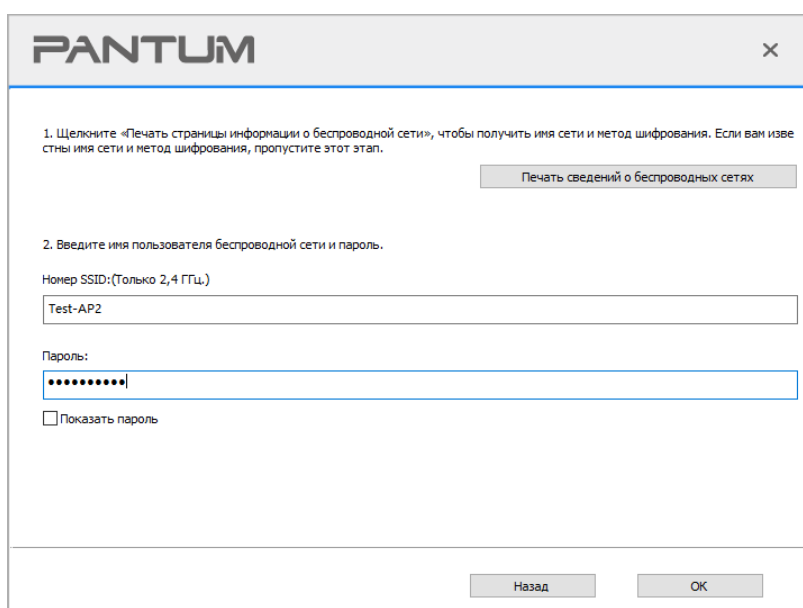

- Если ваше программное обеспечение нашло больше одного принтера, всплывет окно со списком принтеров. Вам нужно настроить текущий принтер, который подсоединен к беспроводной сети через USB-кабель и установить драйвер. Пожалуйста, выберите “Настройте и установите Wi-Fi через порт” в окне со списком принтеров и поставьте галочку возле “USB-принтер”. Нажмите на кнопку “Подтвердить”, после чего всплывет окно с настройкой беспроводной сети. Укажите SSID беспроводной сети и пароль, после этого нажмите на кнопку “Подтвердить” и начните процесс установки. Установка может занять некоторое время, а ее длительность зависит от конфигурации вашего компьютера. Пожалуйста, ожидайте.

**PANTUM** X

**Выберите принтер, который желаете установить**

Настройте и установите Wi-Fi через USB

Имя принтера	Порт

Принтер беспроводной сети

Имя принтера	IP-адрес	Имя узла
<input checked="" type="checkbox"/> XXX Series 0001	<a href="#">10.10.134.46</a>	XXX-A4BSD3
<input type="checkbox"/> XXX Series 0002	<a href="#">10.10.134.240</a>	XXX-77DFAF

Установить принтер из списка с именем узла ?

Советы! Если принтера нет в списке, проверьте состояние сети принтера и убедитесь, что он находится в той же сети, что и текущий ПК

**PANTUM** X

1. Щелкните «Печать страницы информации о беспроводной сети», чтобы получить имя сети и метод шифрования. Если вам известны имя сети и метод шифрования, пропустите этот этап.

2. Введите имя пользователя беспроводной сети и пароль.

Номер SSID:(Только 2,4 ГГц.)

Test-AP2

Пароль:

●●●●●●●●

Показать пароль

 **Примечание:** • Когда IP-адрес принтера изменится из-за установленного с идентификатором хоста драйвера, вы сможете напрямую распечатывать без переустановки драйвера. Если вам нужно установить драйвер принтера с идентификатором хоста, нажмите на флажок “Установить принтер из списка с именем узла”.

7. После установки нажмите на кнопку “Пробная печать”. Если ваш принтер распечатал тестовую страницу успешно, это значит, что драйвер установлен правильно. (Если Вам нужно установить программное обеспечение OCR в системе Windows, пожалуйста, установите его, когда компьютер подключен к Интернету.)

### **3.1.1.1.2. Соедините компьютер с принтером напрямую через Wi-Fi и установите драйвер**

Соедините компьютер с принтером при помощи прямого Wi-Fi-соединения. Это подходит для беспроводной сети без режима инфраструктуры. Но все еще необходим сценарий временного использования принтера при помощи беспроводной сети. Вы можете напрямую соединить компьютер, у которого есть функция беспроводного соединения, с принтером для распечатки.

1. Включить источники питания принтера и компьютера.
2. Соединять компьютер со сетью Wi-Fi Direct (как распределить, смотри. на Разделе 5.2.2).
3. Вставьте установочный CD-диск в дисковод компьютера:

Для Windows:

- Система Windows XP: автоматически начните установку.
- Системы Windows 7/Server 2008: включите автозапуск, нажмите на “Setup.exe” для начала установки.
- Система Windows 8: Когда окно “DVD RW драйвер” появится в правом верхнем углу рабочего стола, нажмите в любом месте всплывающего окна, а затем нажмите на “Setup.exe” для начала установки.
- Система Windows 10/11: Когда появится окно “DVD RW драйвер” в правом верхнем углу рабочего стола, нажмите в любом месте всплывающего окна, а затем нажмите на “Setup.exe” для начала установки.

---

 **Примечание:** • Некоторые компьютеры не могут автоматически запускать CD-диски из-за системной конфигурации. Пожалуйста, щелкните два раза по иконке “Мой компьютер”, найдите “DVD RW драйвер”, затем щелкните два раза по “DVD RW Driver”, чтобы начать установку.

---

Для macOS:

- Нажмите два раза «Pantum XXX Series\_Mac\_Driver» – «Pantum Install Tool». (XXX в Pantum XXX Series относится к модели продукта.)
4. Прочтите и примите условия, содержащиеся в Лицензионном соглашении с конечным пользователем и Политике конфиденциальности, нажмите кнопку «Далее» в правом нижнем углу интерфейса, чтобы войти в интерфейс установки драйвера.
  5. Для Windows выполните шаг 6. Для macOS введите пароль ПК, после чего перейдите к шагу 6.

6. Установка запустится при нажатии «Установки одним щелчком» в разделе Wi-Fi. Установка может занять некоторое время в зависимости от конфигурации вашего ПК. Пожалуйста, подождите.

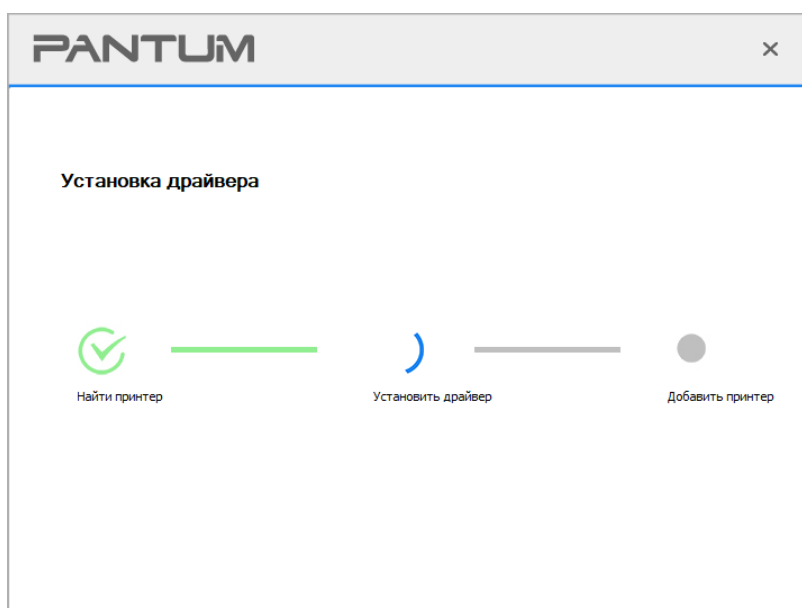
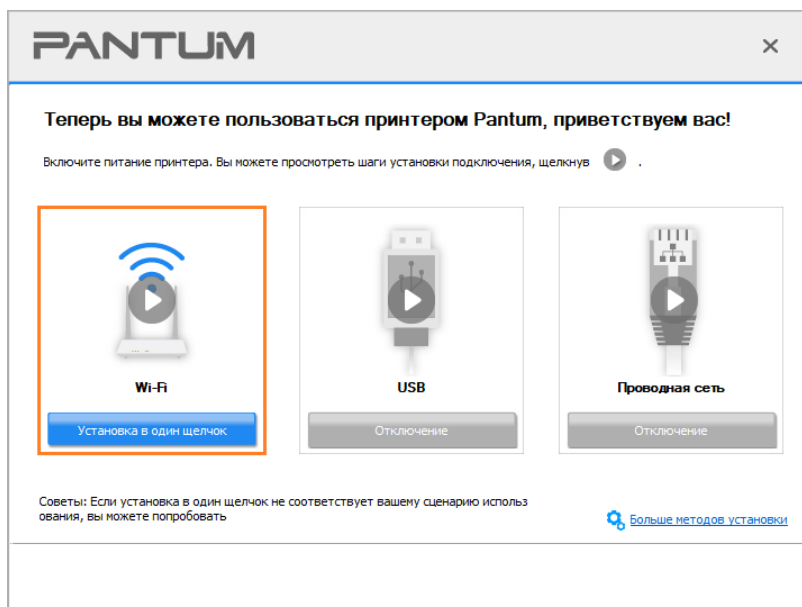

7. После установки нажмите на кнопку «Пробная печать». Если ваш принтер распечатал тестовую страницу успешно, это значит, что драйвер установлен правильно. (Если Вам нужно установить программное обеспечение OCR в системе Windows, пожалуйста, установите его, когда компьютер подключен к Интернету.)

### 3.1.1.1.2. Принтер уже подключен к беспроводной сети

1. Принтер уже подключен к беспроводной сети, вы можете распечатать «Страницу конфигурации сети» для проверки (Читайте [Разделу 11.4](#), чтобы узнать, как распечатать).
2. Подключите компьютер к сети принтера.
3. Вставьте установочный CD-диск в дисковод компьютера:

Для Windows:



- Система Windows XP: автоматически начните установку.
- Системы Windows 7/Server 2008: включите автозапуск, нажмите на “Setup.exe” для начала установки.
- Система Windows 8: Когда окно “DVD RW драйвер” появится в правом верхнем углу рабочего стола, нажмите в любом месте всплывающего окна, а затем нажмите на “Setup.exe” для начала установки.
- Система Windows 10/11: Когда появится окно “DVD RW драйвер” в правом верхнем углу рабочего стола, нажмите в любом месте всплывающего окна, а затем нажмите на “Setup.exe” для начала установки.

 **Примечание:** • Некоторые компьютеры не могут автоматически запускать CD-диски из-за системной конфигурации. Пожалуйста, щелкните два раза по иконке “Мой компьютер”, найдите “DVD RW драйвер”, затем щелкните два раза по “DVD RW Driver”, чтобы начать установку.

Для macOS:

- Нажмите два раза «Pantum XXX Series\_Mac\_Driver» – «Pantum Install Tool». (XXX в Pantum XXX Series относится к модели продукта.)
- 4. Прочтите и примите условия, содержащиеся в Лицензионном соглашении с конечным пользователем и Политике конфиденциальности, нажмите кнопку «Далее» в правом нижнем углу интерфейса, чтобы войти в интерфейс установки драйвера.
- 5. Для Windows выполните шаг 6. Для macOS введите пароль ПК, после чего перейдите к шагу 6.
- 6. Нажмите кнопку «Установка в один щелчок» под Wi-Fi для установки драйвера.

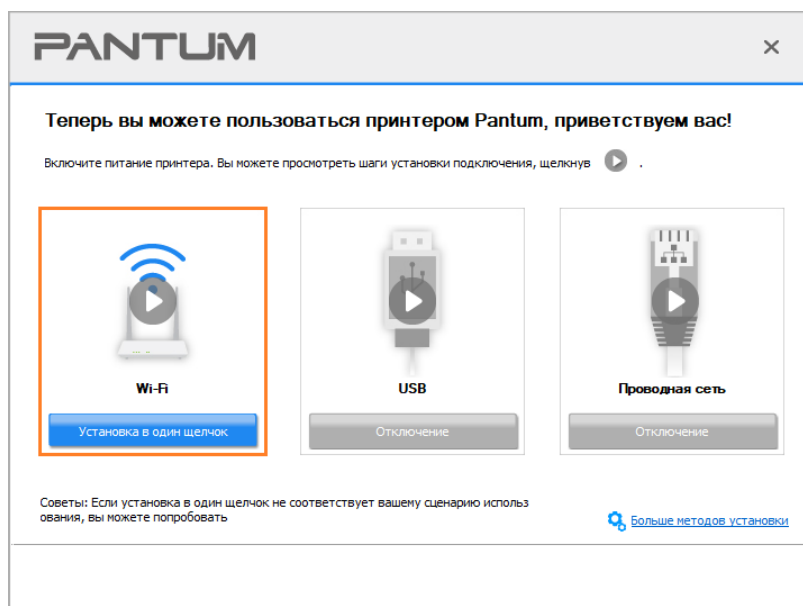



- Примечание:** • Вы можете поместить курсор мышки на кнопку “Установка в один щелчок”, чтобы получить всплывающую информацию и убедиться, является ли текущий принтер тем принтером, который вы хотите установить при помощи IP-адреса, прежде чем нажмете на кнопку.
- Вы можете проверить IP-адрес принтера при помощи “Страницы конфигурации сети (Пожалуйста, прочитайте [Разделу 11.4](#), чтобы узнать, как распечатать).

- Если Инструмент установки находит только один принтер, то установка запустится при нажатии «Установки одним кликом» в разделе Wi-Fi. Установка может занять некоторое время в зависимости от конфигурации вашего ПК. Пожалуйста, подождите.

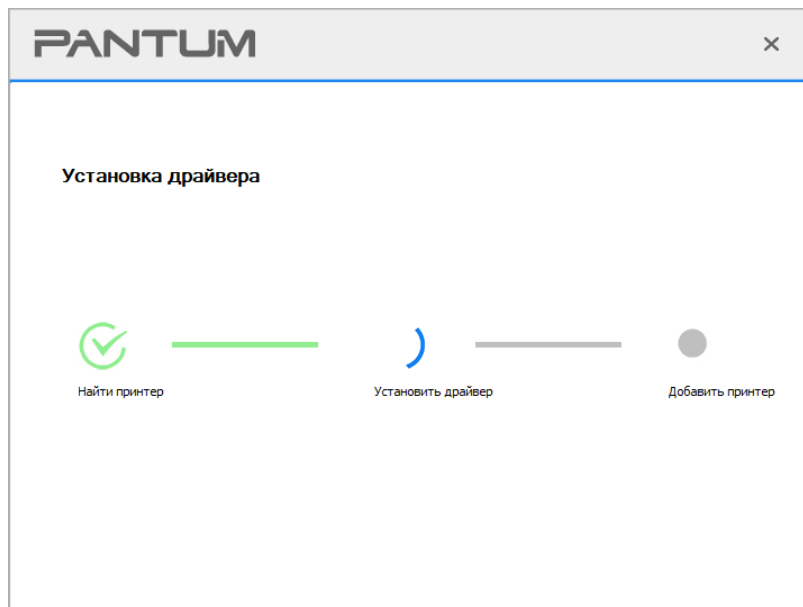

- Если Инструмент установки находит более одного принтера, отобразится список принтеров. Выберите нужный принтер на основе IP-адреса беспроводной сети для Вашего принтера или имени хоста.

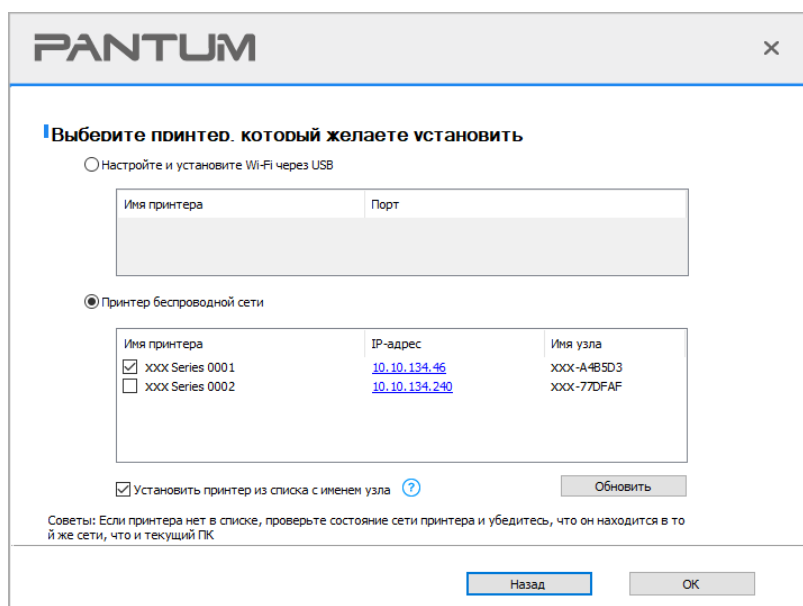



---

**Примечание:**• Если необходимый вам принтер не присутствует в списке, нажмите на кнопку “Обновить”, чтобы искать заново. Если принтер не найден, пожалуйста, проверьте, подсоединены ли принтер и компьютер к одной сети (пожалуйста, читайте [Разделу 5.3](#), чтобы узнать, как проверить).

- Когда IP-адрес принтера изменится из-за установленного с идентификатором хоста драйвера, вы сможете напрямую распечатывать без переустановки драйвера. Если вам нужно установить драйвер принтера с идентификатором хоста, нажмите на флажок “Установить принтер из списка с именем узла”.

---

7. После установки нажмите на кнопку “Пробная печать”. Если ваш принтер распечатал тестовую страницу успешно, это значит, что драйвер установлен правильно. (Если Вам нужно установить программное обеспечение OCR в системе Windows, пожалуйста, установите его, когда компьютер подключен к Интернету.)

### **3.1.1.2. Подключение принтера через USB-кабель**

1. Соедините принтер с компьютером через USB-кабель, включите принтер и компьютер.
2. Вставьте установочный CD-диск в дисковод компьютера:

Для Windows:

- Система Windows XP: автоматически начните установку.
- Системы Windows 7/Server 2008: включите автозапуск, нажмите на “Setup.exe” для начала установки.
- Система Windows 8: Когда окно “DVD RW драйвер” появится в правом верхнем углу рабочего стола, нажмите в любом месте всплывающего окна, а затем нажмите на “Setup.exe” для начала установки.
- Система Windows 10/11: Когда появится окно “DVD RW драйвер” в правом верхнем углу рабочего стола, нажмите в любом месте всплывающего окна, а затем нажмите на “Setup.exe” для начала установки.



---

**Примечание:**• Некоторые компьютеры не могут автоматически запускать CD-диски из-за системной конфигурации. Пожалуйста, щелкните два раза по иконке “Мой компьютер”, найдите “DVD RW драйвер”, затем щелкните два раза по “DVD RW Driver”, чтобы начать установку.

---

Для macOS:

- Нажмите два раза «Pantum XXX Series\_Mac\_Driver» – «Pantum Install Tool». (XXX в Pantum XXX Series относится к модели продукта.)

3. Прочтите и примите условия, содержащиеся в Лицензионном соглашении с конечным пользователем и Политике конфиденциальности, нажмите кнопку «Далее» в правом нижнем углу интерфейса, чтобы войти в интерфейс установки драйвера.

4. Для Windows выполните шаг 5. Для macOS введите пароль ПК, после чего перейдите к шагу 5.

5. Установка запустится при нажатии «Установки одним щелчком» в разделе USB. Установка может занять некоторое время в зависимости от конфигурации вашего ПК. Пожалуйста, подождите.

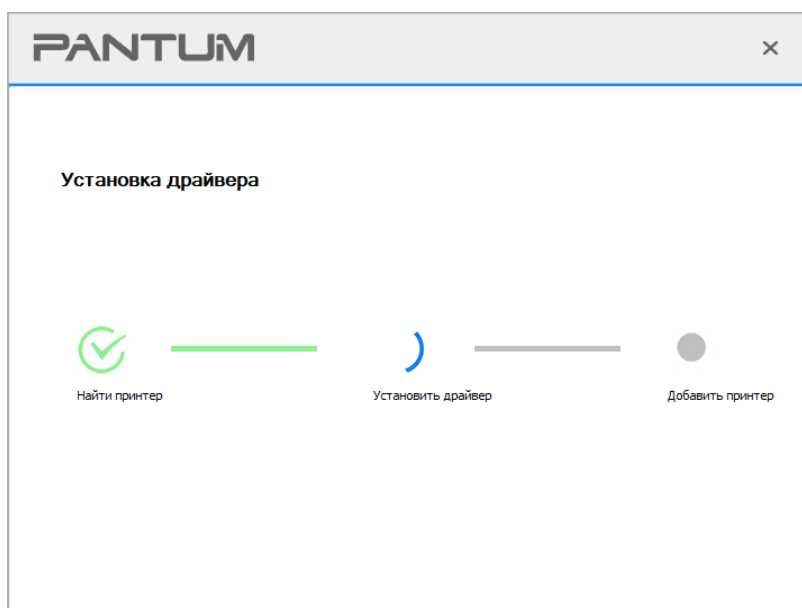
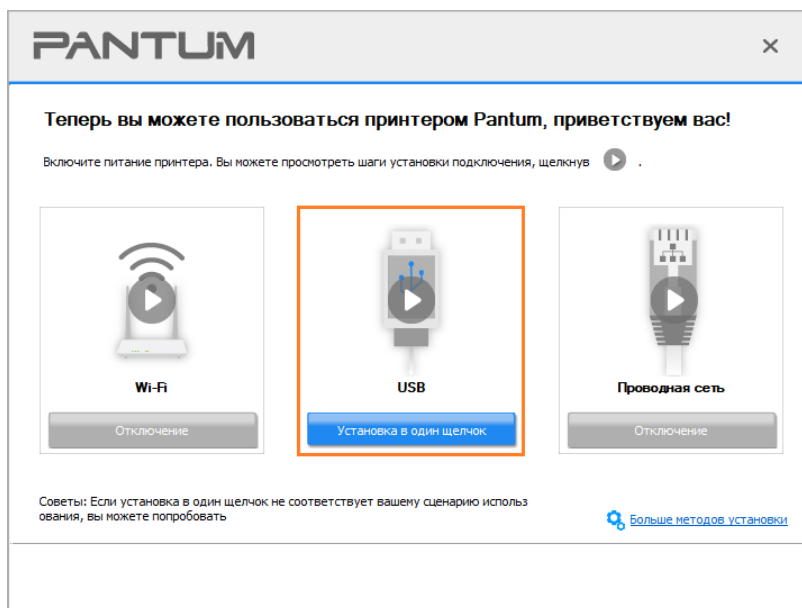

6. После установки нажмите на кнопку «Пробная печать». Если ваш принтер распечатал тестовую страницу успешно, это значит, что драйвер установлен правильно. (Если Вам нужно установить программное обеспечение OCR в системе Windows, пожалуйста, установите его, когда компьютер подключен к Интернету.)

### 3.1.1.3. Подключите принтер посредством проводной сети

1. Включить источники питания принтера и компьютера.
2. Соединять компьютер с проводной сетью.
3. Соединять Ethernet кабель со соединением сети, обеспечить подключение принтера к сети, которая подключена к компьютеру (как настроить сеть, смотрите в [Разделе 4](#)).
4. Вставьте установочный CD-диск в дисковод компьютера:

Для Windows:

- Система Windows XP: автоматически начните установку.
- Системы Windows 7/Server 2008: включите автозапуск, нажмите на “Setup.exe” для начала установки.
- Система Windows 8: Когда окно “DVD RW драйвер” появится в правом верхнем углу рабочего стола, нажмите в любом месте всплывающего окна, а затем нажмите на “Setup.exe” для начала установки.
- Система Windows 10/11: Когда появится окно “DVD RW драйвер” в правом верхнем углу рабочего стола, нажмите в любом месте всплывающего окна, а затем нажмите на “Setup.exe” для начала установки.

 **Примечание:** • Некоторые компьютеры не могут автоматически запускать CD-диски из-за системной конфигурации. Пожалуйста, щелкните два раза по иконке “Мой компьютер”, найдите “DVD RW драйвер”, затем щелкните два раза по “DVD RW Driver”, чтобы начать установку.

Для macOS:

- Нажмите два раза «Pantum XXX Series\_Mac\_Driver» – «Pantum Install Tool». (XXX в Pantum XXX Series относится к модели продукта.)
5. Прочтите и примите условия, содержащиеся в Лицензионном соглашении с конечным пользователем и Политике конфиденциальности, нажмите кнопку «Далее» в правом нижнем углу интерфейса, чтобы войти в интерфейс установки драйвера.
6. Для Windows выполните шаг 7. Для macOS введите пароль ПК, после чего перейдите к шагу 7.
7. Нажмите кнопку «Установка в один щелчок» в разделе Проводная сеть для установки драйвера.

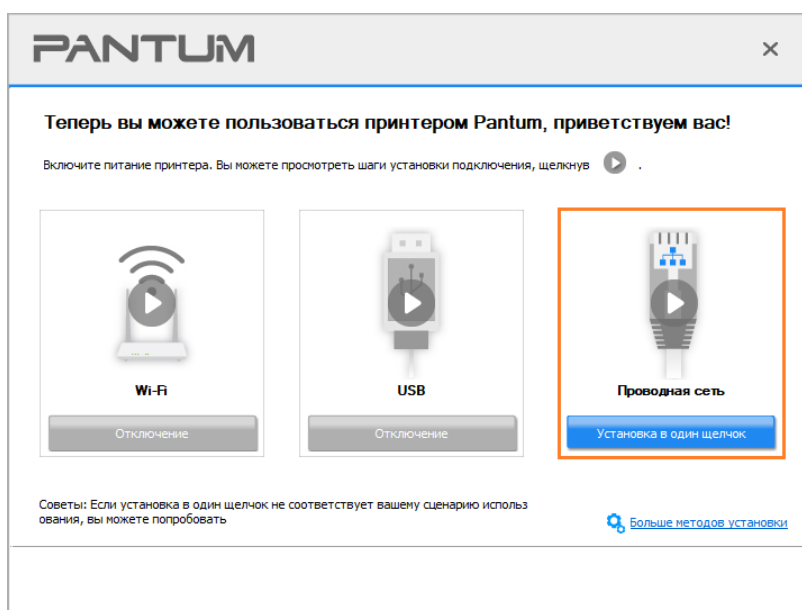



- Примечание:** • Вы можете поместить курсор мышки на кнопку «Установка в один щелчок», чтобы получить всплывающую информацию и убедиться, является ли текущий принтер тем принтером, который вы хотите установить при помощи IP-адреса, прежде чем нажмете на кнопку.
- Вы можете проверить IP-адрес принтера при помощи «Страницы конфигурации сети (Пожалуйста, прочитайте [Разделу 11.4](#), чтобы узнать, как распечатать).

- Если Инструмент установки находит только один принтер, то установка запустится при нажатии «Установки одним кликом» в разделе Проводной сети. Установка может занять некоторое время в зависимости от конфигурации вашего ПК. Пожалуйста, подождите.

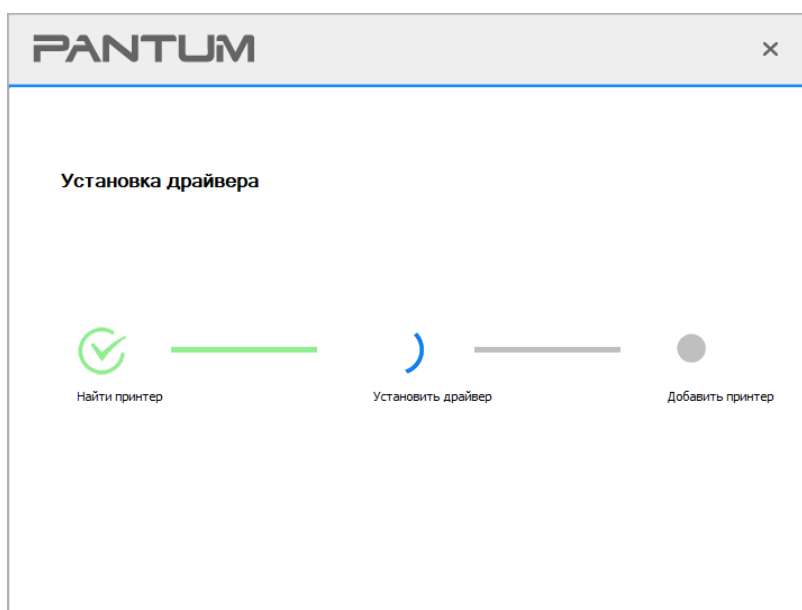

- Если Инструмент установки находит более одного принтера, отобразится список принтеров при нажатии «Установки одним кликом» в разделе Проводной сети. Выберите нужный принтер на основе IP-адреса проводной сети для Вашего принтера или имени хоста.

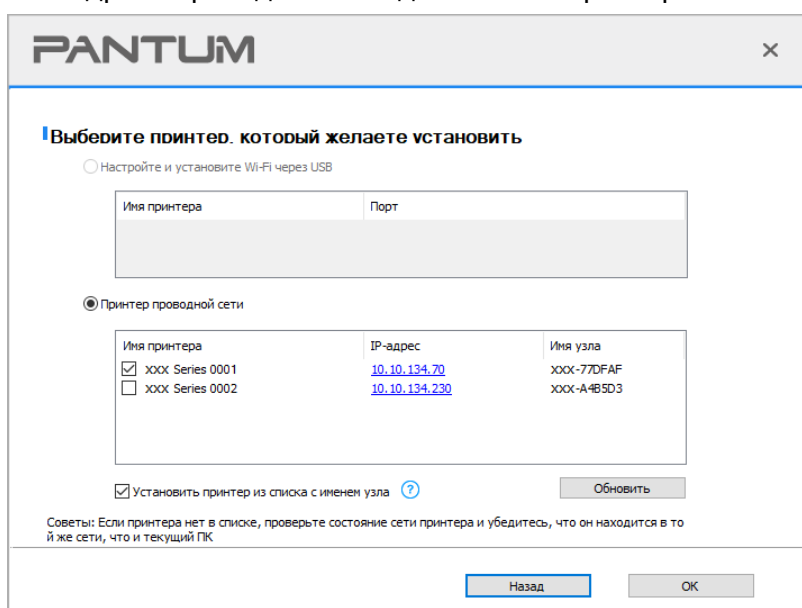



---

**Примечание:** • Если необходимый вам принтер не присутствует в списке, нажмите на кнопку “Обновить”, чтобы искать заново. Если принтер не найден, пожалуйста, проверьте, подсоединены ли принтер и компьютер к одной сети (пожалуйста, читайте [Разделу 5.3](#), чтобы узнать, как проверить).

- Когда IP-адрес принтера изменится из-за установленного с идентификатором хоста драйвера, вы сможете напрямую распечатывать без переустановки драйвера. Если вам нужно установить драйвер принтера с идентификатором хоста, нажмите на флажок “Установить принтер из списка с именем узла”.

---

8. После установки нажмите на кнопку “Пробная печать”. Если ваш принтер распечатал тестовую страницу успешно, это значит, что драйвер установлен правильно. (Если Вам нужно установить программное обеспечение OCR в системе Windows, пожалуйста, установите его, когда компьютер подключен к Интернету.)

### **3.1.2. Дополнительные методы установки**

#### **3.1.2.1. Дополнительные методы установки для Windows**

- Перед установкой драйвера, вам нужно узнать тип принтера, напечатайте пожалуйста информационный лист принтера и просмотрите наименование (как не печатать, смотри [Разделу 11.4](#)).

#### **3.1.2.1. Способ соединения и подключения USB**

1. Соедините принтер с компьютером через USB-кабель, включите принтер и компьютер.
2. Вставьте установочный CD-диск в дисковод компьютера:
  - Система Windows XP: автоматически начните установку.
  - Системы Windows 7/Server 2008: включите автозапуск, нажмите на “Setup.exe” для начала установки.
  - Система Windows 8: Когда окно “DVD RW драйвер” появится в правом верхнем углу рабочего стола, нажмите в любом месте всплывающего окна, а затем нажмите на “Setup.exe” для начала установки.
  - Система Windows 10/11: Когда появится окно “DVD RW драйвер” в правом верхнем углу рабочего стола, нажмите в любом месте всплывающего окна, а затем нажмите на “Setup.exe” для начала установки.



---

**Примечание:** • Некоторые компьютеры не могут автоматически запускать CD-диски из-за системной конфигурации. Пожалуйста, щелкните два раза по иконке “Мой компьютер”, найдите “DVD RW драйвер”, затем щелкните два раза по “DVD RW Driver”, чтобы начать установку.

---

3. Прочтите и примите условия, содержащиеся в Лицензионном соглашении с конечным пользователем и Политике конфиденциальности, нажмите кнопку «Далее» в правом нижнем углу интерфейса, чтобы войти в интерфейс установки драйвера.
4. Нажмите «Дополнительные методы установки» в нижней части интерфейса установки для доступа.
5. Пожалуйста, выберите язык установки и модель принтера.

6. Выберите “Подключение USB” и нажмите на “Установить”.

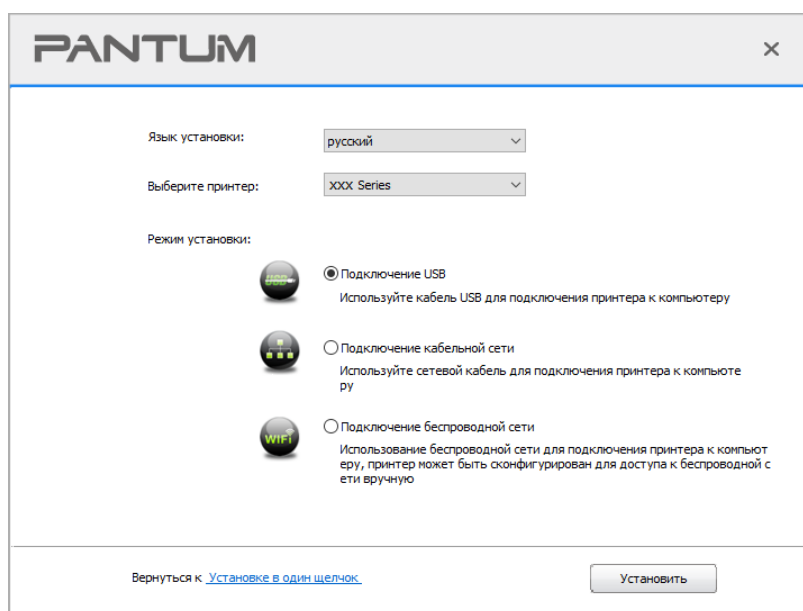

7. Программное обеспечение установит драйвер автоматически. Процесс установки может занять некоторое время. Его длительность зависит от конфигурации вашего компьютера. Пожалуйста, ожидайте.

8. После установки нажмите на кнопку “Пробная печать”. Если ваш принтер распечатал тестовую страницу успешно, это значит, что драйвер установлен правильно. (Если Вам нужно установить программное обеспечение OCR в системе Windows, пожалуйста, установите его, когда компьютер подключен к Интернету.)

### 3.1.2.1.2. Способ соединения и установки проводной сети (только для устройств с ETHERNET)

1. Включить источники питания принтера и компьютера.
2. Соединять компьютер с проводной сетью.
3. Соединять Ethernet кабель со соединением сети, обеспечить подключение принтера к сети, которая подключена к компьютеру (как настроить сеть, смотрите в [Разделу 4](#)).
4. Вставьте установочный CD-диск в дисковод компьютера:
  - Система Windows XP: автоматически начните установку.
  - Системы Windows 7/Server 2008: включите автозапуск, нажмите на “Setup.exe” для начала установки.
  - Система Windows 8: Когда окно “DVD RW драйвер” появится в правом верхнем углу рабочего стола, нажмите в любом месте всплывающего окна, а затем нажмите на “Setup.exe” для начала установки.
  - Система Windows 10/11: Когда появится окно “DVD RW драйвер” в правом верхнем углу рабочего стола, нажмите в любом месте всплывающего окна, а затем нажмите на “Setup.exe” для начала установки.





**Примечание:** • Некоторые компьютеры не могут автоматически запускать CD-диски из-за системной конфигурации. Пожалуйста, щелкните два раза по иконке “Мой компьютер”, найдите “DVD RW драйвер”, затем щелкните два раза по “DVD RW Driver”, чтобы начать установку.

5. Прочтите и примите условия, содержащиеся в Лицензионном соглашении с конечным пользователем и Политике конфиденциальности, нажмите кнопку «Далее» в правом нижнем углу интерфейса, чтобы войти в интерфейс установки драйвера.
6. Нажмите «Дополнительные методы установки» в нижней части интерфейса установки для доступа.
7. Пожалуйста, выберите язык установки и модель принтера.
8. Выберите “Подключение кабельной сети” и нажмите на “Установить”.

**PANTUM**

Язык установки:

Выберите принтер:

Режим установки:

- Подключение USB  
Используйте кабель USB для подключения принтера к компьютеру
- Подключение кабельной сети  
Используйте сетевой кабель для подключения принтера к компьютеру
- Подключение беспроводной сети  
Использование беспроводной сети для подключения принтера к компьютеру, принтер может быть сконфигурирован для доступа к беспроводной сети вручную

[Вернуться к Установке в один щелчок](#)

9. Установщик найдет принтер автоматически, процесс поиска может занять некоторое время.

10. После поиска, выбирай принтер, с которым нужно соединять, кликните на “Далее”.

Имя принтера	IP-адрес	Имя узла
<input checked="" type="checkbox"/> xxx Series 0001	<a href="#">10.10.134.141</a>	xxx-BB7AC7



**Примечание:**

- Если в списке найденных принтеров отсутствует принтер, с которым вам нужно соединиться, то кликните на “обновление” для поиска еще раз.
- Когда IP-адрес принтера изменится из-за установленного с идентификатором хоста драйвера, вы сможете напрямую распечатывать без переустановки драйвера. Если вам нужно установить драйвер принтера с идентификатором хоста, нажмите на флажок “Установить принтер из списка с именем узла”.
- Если добавлять адрес IP или наименование ведущей машины вручную, то вам надо узнать адрес или наименование ведущей машины принтера, с которым вам надо соединиться. Если не узнаете, то напечатайте “страницу расположения сети” и просмотрите адрес IP и наименование ведущей машины (смотри. На [Разделу 11.4](#)).

11. Программное обеспечение установит драйвер автоматически. Процесс установки может занять некоторое время. Его длительность зависит от конфигурации вашего компьютера. Пожалуйста, ожидайте.

12. После установки нажмите на кнопку “Пробная печать”. Если ваш принтер распечатал тестовую страницу успешно, это значит, что драйвер установлен правильно. (Если Вам нужно установить программное обеспечение OCR в системе Windows, пожалуйста, установите его, когда компьютер подключен к Интернету.)

### **3.1.2.1.3. Способ соединения и установки беспроводной сети (только для моделей с Wi-Fi )**

Типы соединения беспроводной сети делятся на инфраструктурный режим и режим Wi-Fi Direct. (Обратитесь к [Разделу 5](#) для более подробной информации).

#### **3.1.2.1.3.1. Установка инфраструктурного режима**

1. Подключите компьютер к точке доступа (беспроводный маршрутизатор).
2. Соедините принтер с компьютером через USB-кабель, после этого включите принтер.

3. Вставьте установочный CD-диск в дисковод компьютера:

- Система Windows XP: автоматически начните установку.
- Системы Windows 7/Server 2008: включите автозапуск, нажмите на “Setup.exe” для начала установки.
- Система Windows 8: Когда окно “DVD RW драйвер” появится в правом верхнем углу рабочего стола, нажмите в любом месте всплывающего окна, а затем нажмите на “Setup.exe” для начала установки.
- Система Windows 10/11: Когда появится окно “DVD RW драйвер” в правом верхнем углу рабочего стола, нажмите в любом месте всплывающего окна, а затем нажмите на “Setup.exe” для начала установки.

---

 **Примечание:** • Некоторые компьютеры не могут автоматически запускать CD-диски из-за системной конфигурации. Пожалуйста, щелкните два раза по иконке “Мой компьютер”, найдите “DVD RW драйвер”, затем щелкните два раза по “DVD RW Driver”, чтобы начать установку.

---

4. Прочтите и примите условия, содержащиеся в Лицензионном соглашении с конечным пользователем и Политике конфиденциальности, нажмите кнопку «Далее» в правом нижнем углу интерфейса, чтобы войти в интерфейс установки драйвера.

5. Нажмите «Дополнительные методы установки» в нижней части интерфейса установки для доступа.

6. Пожалуйста, выберите язык установки и модель принтера.

7. Выберите “Подключение беспроводной сети” и нажмите на “Установить”.

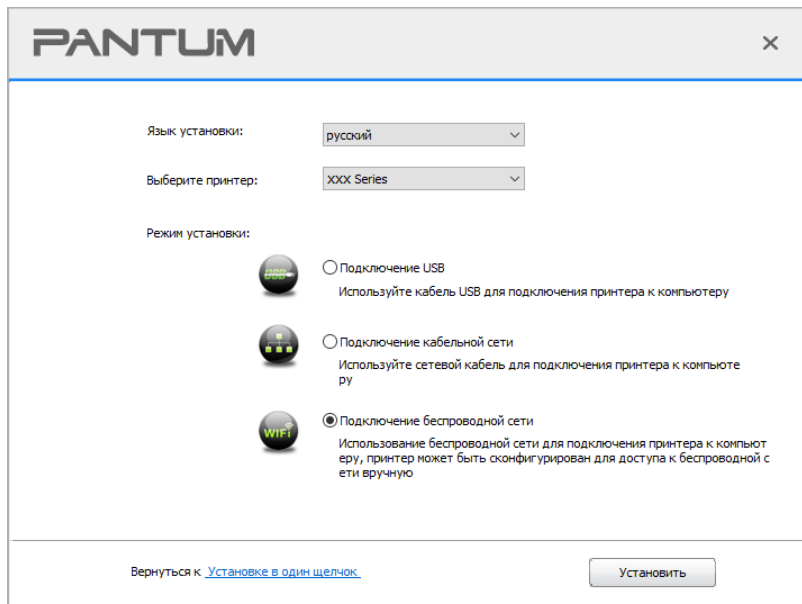

**PANTUM** [Close]

Язык установки: русский

Выберите принтер: XXX Series

Режим установки:

- Подключение USB  
Используйте кабель USB для подключения принтера к компьютеру
- Подключение кабельной сети  
Используйте сетевой кабель для подключения принтера к компьютеру
- Подключение беспроводной сети  
Использование беспроводной сети для подключения принтера к компьютеру, принтер может быть сконфигурирован для доступа к беспроводной сети вручную

[Вернуться к установке в один щелчок.](#) [Установить]

8. Выбирайте выбор “Да, если вы желаете настроить беспроводную сеть принтера” в окне расположения беспроводной сети, распределить принтер на беспроводную сеть согласно указанию (как распределить, смотри на [Разделу 5.1.1](#)).

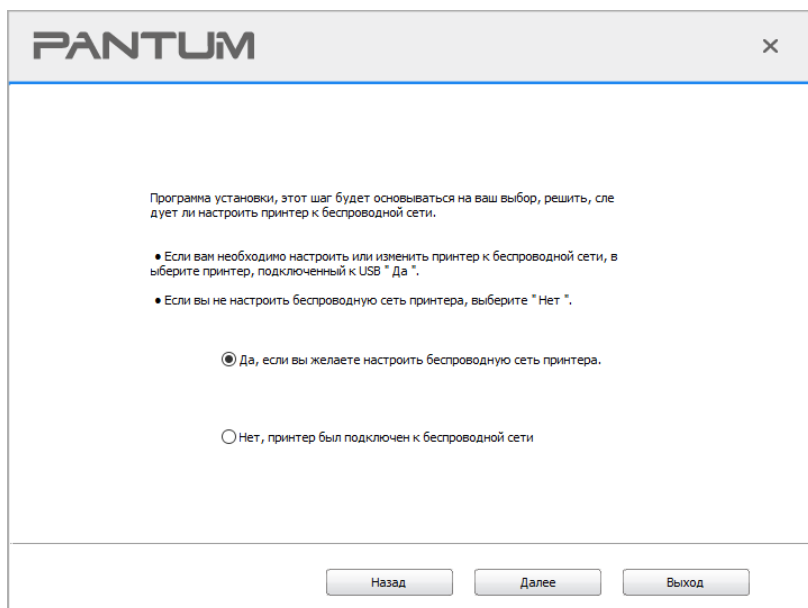

9. Установщик найдет принтер автоматически, после чего беспроводная сеть успешно настроится. Процесс поиска может занять некоторое время.

10. Выбирайте принтер, с которым вам нужно соединять, кликните на “Далее”.

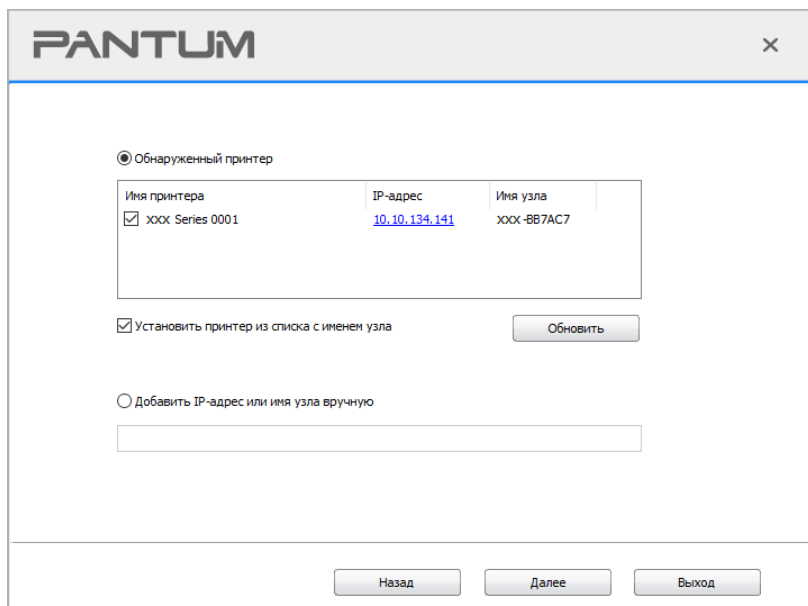



---

**Примечание:** • Если в списке найденных принтеров отсутствует принтер, с которым вам нужно соединять, то кликните на “Обновить” для поиска еще раз.

- Когда IP-адрес принтера изменится из-за установленного с идентификатором хоста драйвера, вы сможете напрямую распечатывать без переустановки драйвера. Если вам нужно установить драйвер принтера с идентификатором хоста, нажмите на флажок “Установить принтер из списка с именем узла”.
- Если добавлять адрес IP или наименование ведущей машины вручную, то вам надо узнать адрес или наименование ведущей машины принтера, с которым вам надо соединять. Если не узнаете, то напечатайте “страницу расположения сети” и просмотрите адрес IP и наименование ведущей машины (смотри. На [Разделу 11.4](#)).

---

11. Программное обеспечение установит драйвер автоматически. Процесс установки может занять некоторое время. Его длительность зависит от конфигурации вашего компьютера. Пожалуйста, ожидайте.

12. После установки нажмите на кнопку “Пробная печать”. Если ваш принтер распечатал тестовую страницу успешно, это значит, что драйвер установлен правильно. (Если Вам нужно установить программное обеспечение OCR в системе Windows, пожалуйста, установите его, когда компьютер подключен к Интернету.)

### **3.1.2.1.3.2. Режим Wi-Fi Direct**

1. Включить источники питания принтера и компьютера.
2. Соединять компьютер со сетью Wi-Fi Direct (как распределить, смотри. на [Разделу 5.2.2](#)).
3. Вставьте установочный CD-диск в дисковод компьютера:
  - Система Windows XP: автоматически начните установку.
  - Системы Windows 7/Server 2008: включите автозапуск, нажмите на “Setup.exe” для начала установки.
  - Система Windows 8: Когда окно “DVD RW драйвер” появится в правом верхнем углу рабочего стола, нажмите в любом месте всплывающего окна, а затем нажмите на “Setup.exe” для начала установки.
  - Система Windows 10/11: Когда появится окно “DVD RW драйвер” в правом верхнем углу рабочего стола, нажмите в любом месте всплывающего окна, а затем нажмите на “Setup.exe” для начала установки.



---

**Примечание:** • Некоторые компьютеры не могут автоматически запускать CD-диски из-за системной конфигурации. Пожалуйста, щелкните два раза по иконке “Мой компьютер”, найдите “DVD RW драйвер”, затем щелкните два раза по “DVD RW Driver”, чтобы начать установку.

---

4. Прочтите и примите условия, содержащиеся в Лицензионном соглашении с конечным пользователем и Политике конфиденциальности, нажмите кнопку «Далее» в правом нижнем углу интерфейса, чтобы войти в интерфейс установки драйвера.

5. Нажмите «Дополнительные методы установки» в нижней части интерфейса установки для доступа.

6. Пожалуйста, выберите язык установки и модель принтера.

7. Выберите “Подключение беспроводной сети” и нажмите на “Установить”.

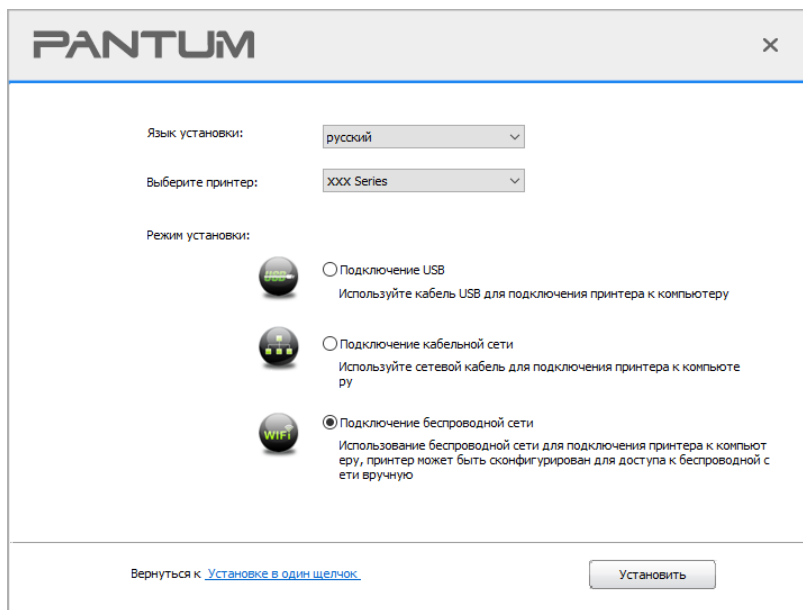

8. Выбирайте выбор “Нет, принтер был подключен к беспроводной сети” в окне беспроводной сети, кликните на “Далее”.

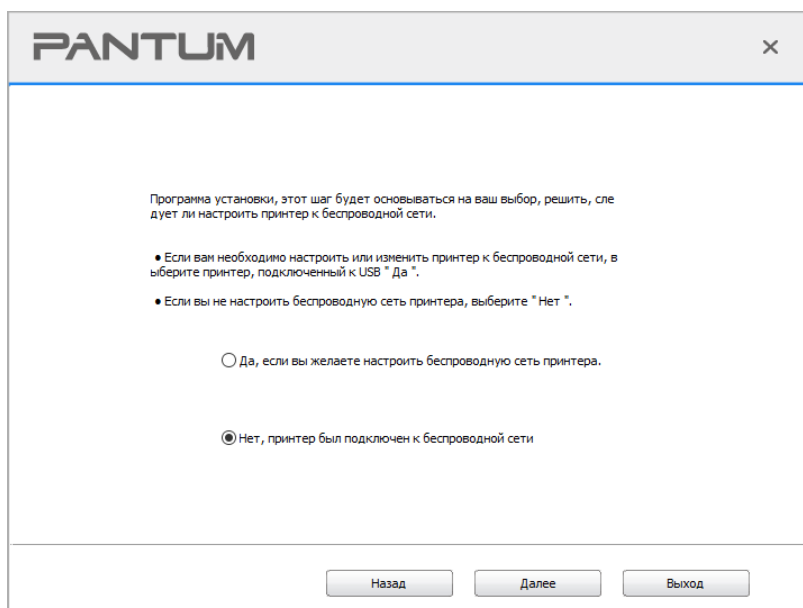

9. Установщик найдет принтер автоматически, процесс поиска может занять некоторое время.

10. Выберите принтер, с которым вам нужно соединить, кликните на “Далее”.

Имя принтера	IP-адрес	Имя узла
<input checked="" type="checkbox"/> xxx Series 0001	<a href="#">10.10.134.141</a>	xxx-BB7AC7



**Примечание:** • Если в списке найденных принтеров отсутствует принтер, с которым вам нужно соединить, то кликните на “Обновить” для поиска еще раз.

- Когда IP-адрес принтера изменится из-за установленного с идентификатором хоста драйвера, вы сможете напрямую распечатывать без переустановки драйвера. Если вам нужно установить драйвер принтера с идентификатором хоста, нажмите на флажок “Установить принтер из списка с именем узла”.
- Если добавлять адрес IP или наименование ведущей машины вручную, то вам надо узнать адрес или наименование ведущей машины принтера, с которым вам надо соединить. Если не узнаете, то напечатайте “страницу расположения сети” и просмотрите адрес IP и наименование ведущей машины (смотри. на [Разделу 11.4](#)).

11. Программное обеспечение установит драйвер автоматически. Процесс установки может занять некоторое время. Его длительность зависит от конфигурации вашего компьютера. Пожалуйста, ожидайте.

12. После установки нажмите на кнопку “Пробная печать”. Если ваш принтер распечатал тестовую страницу успешно, это значит, что драйвер установлен правильно. (Если Вам нужно установить программное обеспечение OCR в системе Windows, пожалуйста, установите его, когда компьютер подключен к Интернету.)

### 3.1.2.2. Дополнительные методы установки для macOS

#### 3.1.2.2.1. Установка через USB-кабель

Нижеследующие операции возьмет macOS 10.14 в пример, информации в экране вашего компьютера могут существовать различия из-за разных операционных систем.

1. Включить источники питания принтера и компьютера.

2. Вставьте установочный компакт-диск, представленный на CD-ROM компьютера, и дважды нажмите на «Pantum XXX Series\_Mac\_Driver» – «Pantum Install Tool». (XXX в Pantum XXX Series относится к модели продукта.)
3. Прочтите и примите условия, содержащиеся в Лицензионном соглашении с конечным пользователем и Политике конфиденциальности, нажмите кнопку «Далее» в правом нижнем углу интерфейса, чтобы войти в интерфейс установки драйвера.
4. Введите пароль ПК и нажмите «ОК».

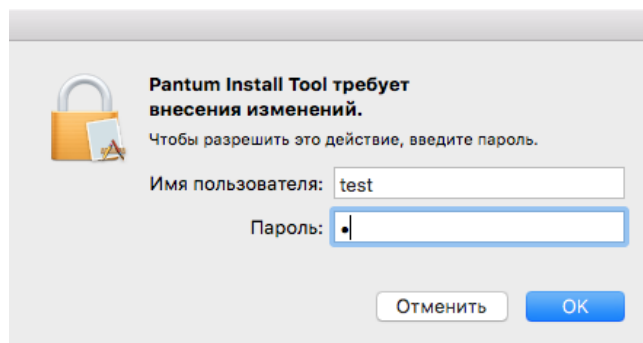

5. Нажмите «Дополнительные методы установки» в нижней части интерфейса установки для доступа.
6. Из результатов поиска выберите USB-принтер.

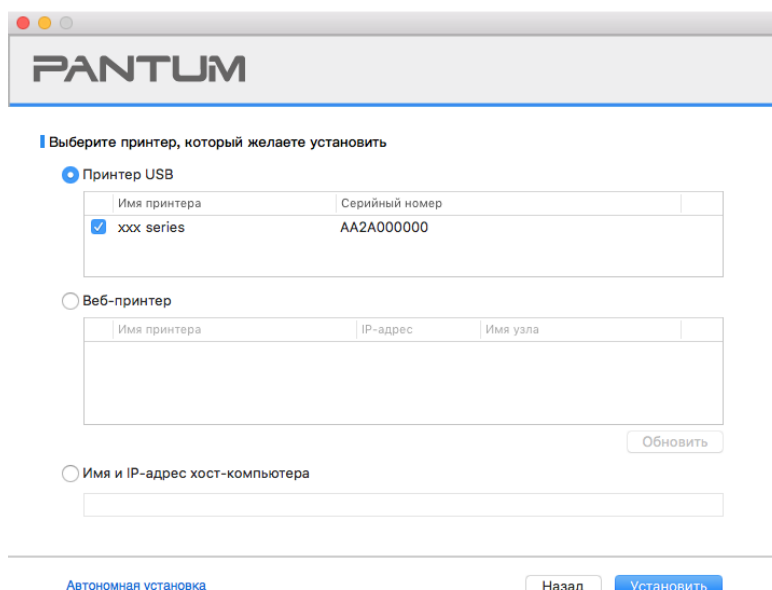

7. В правом нижнем углу нажмите «Установить».
8. Программное обеспечение установит драйвер автоматически. Процесс установки может занять некоторое время. Его длительность зависит от конфигурации вашего компьютера. Пожалуйста, ожидайте.
9. После установки нажмите на кнопку «Пробная печать». Если ваш принтер распечатал тестовую страницу успешно, это значит, что драйвер установлен правильно.



### 3.1.2.2.2. Установить как сетевой принтер

1. Включить источники питания принтера и компьютера.
2. Подключить ПК к сети.
3. Убедитесь, что принтер подключен к той же сети, что и ПК (Смотрите [Разделу 4](#) или [5](#), чтобы узнать, как настроить сеть).
4. Вставьте установочный компакт-диск, представленный на CD-ROM компьютера, и дважды нажмите на «Pantum XXX Series\_Mac\_Driver» – «Pantum Install Tool». (XXX в Pantum XXX Series относится к модели продукта.)
5. Прочтите и примите условия, содержащиеся в Лицензионном соглашении с конечным пользователем и Политике конфиденциальности, нажмите кнопку «Далее» в правом нижнем углу интерфейса, чтобы войти в интерфейс установки драйвера.
6. Введите пароль ПК и нажмите «ОК».

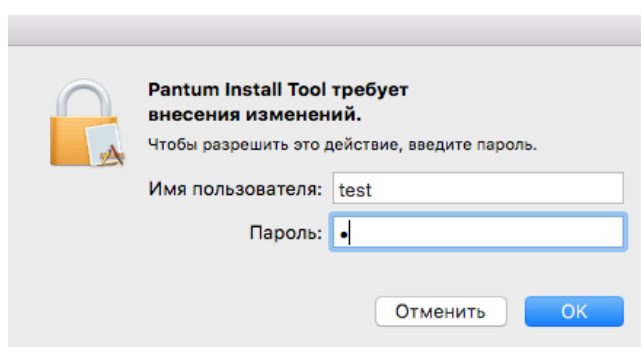

7. Нажмите «Дополнительные методы установки» в нижней части интерфейса установки для доступа.
8. Из результатов поиска выберите сетевой принтер.
9. В правом нижнем углу нажмите «Установить».

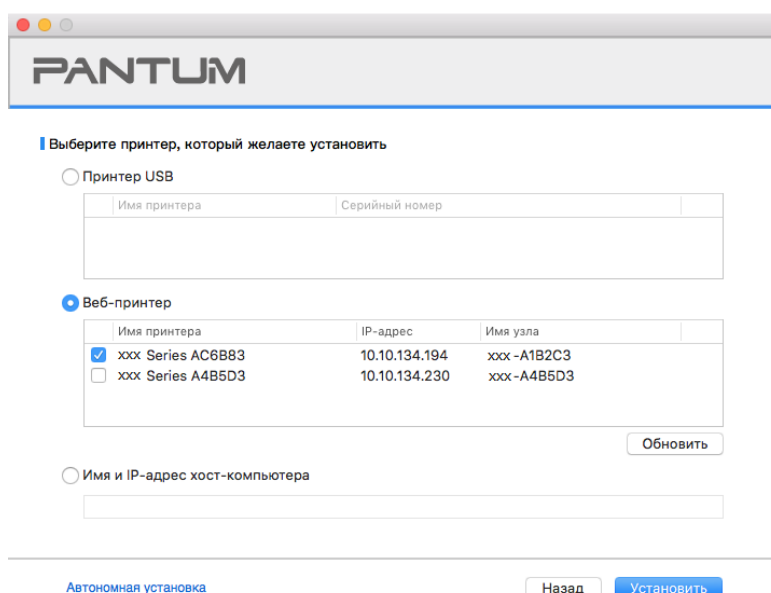



- Примечание:** • Если в списке найденных принтеров отсутствует принтер, с которым вам нужно соединять, то кликните на “Обновить” для поиска еще раз.
- Когда IP-адрес принтера изменится из-за установленного с идентификатором хоста драйвера, вы сможете напрямую распечатывать без переустановки драйвера. Если вам нужно установить драйвер принтера с идентификатором хоста, нажмите на флажок “Установить принтер из списка с именем узла”.
  - Если добавлять адрес IP или наименование ведущей машины вручную, то вам надо узнать адрес или наименование ведущей машины принтера, с которым вам надо соединять. Если не узнаете, то напечатайте “страницу расположения сети” и просмотрите адрес IP и наименование ведущей машины (смотри. на [Разделу 11.4](#)).

10. Программное обеспечение установит драйвер автоматически. Процесс установки может занять некоторое время. Его длительность зависит от конфигурации вашего компьютера. Пожалуйста, ожидайте.

11. После установки нажмите на кнопку “Пробная печать”. Если ваш принтер распечатал тестовую страницу успешно, это значит, что драйвер установлен правильно.

#### 3.1.2.2.3. Установить через имя хоста или IP-адрес

1. Включить источники питания принтера и компьютера.
2. Подключить ПК к сети.
3. Убедитесь, что принтер подключен к той же сети, что и ПК (Смотрите [Разделу 4](#) или [5](#), чтобы узнать, как настроить сеть).
4. Вставьте установочный компакт-диск, представленный на CD-ROM компьютера, и дважды нажмите на «Pantum XXX Series\_Mac\_Driver» – «Pantum Install Tool». (XXX в Pantum XXX Series относится к модели продукта.)
5. Прочтите и примите условия, содержащиеся в Лицензионном соглашении с конечным пользователем и Политике конфиденциальности, нажмите кнопку «Далее» в правом нижнем углу интерфейса, чтобы войти в интерфейс установки драйвера.
6. Введите пароль ПК и нажмите «ОК».

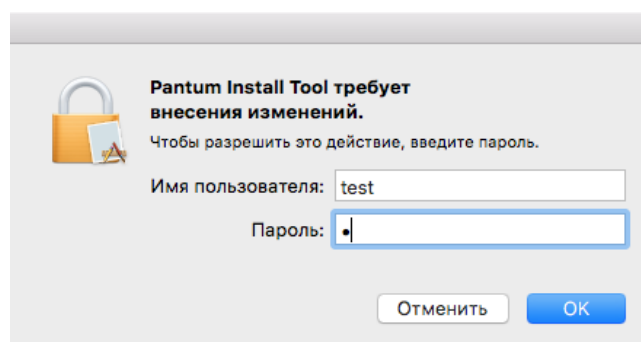

7. Нажмите «Дополнительные методы установки» в нижней части интерфейса установки для доступа.

8. Выберите имя хоста или IP-адрес и введите имя хоста или IP-адрес нужного принтера.

9. В правом нижнем углу нажмите «Установить».

Выберите принтер, который желаете установить

Принтер USB

Имя принтера | Серийный номер

Веб-принтер

Имя принтера | IP-адрес | Имя узла

Имя и IP-адрес хост-компьютера

10.10.134.193  
Действительный и полный адрес хост-компьютера или адрес.

Обновить

Автономная установка | Назад | Установить

 **Примечание:** • Если в списке найденных принтеров отсутствует принтер, с которым вам нужно соединять, то кликните на “Обновить” для поиска еще раз.

- Когда IP-адрес принтера изменится из-за установленного с идентификатором хоста драйвера, вы сможете напрямую распечатывать без переустановки драйвера. Если вам нужно установить драйвер принтера с идентификатором хоста, нажмите на флажок “Установить принтер из списка с именем узла”.
- Если добавлять адрес IP или наименование ведущей машины вручную, то вам надо узнать адрес или наименование ведущей машины принтера, с которым вам надо соединять. Если не узнаете, то напечатайте “страницу расположения сети” и просмотрите адрес IP и наименование ведущей машины (смотри на [Разделу 11.4](#)).

10. Программное обеспечение установит драйвер автоматически. Процесс установки может занять некоторое время. Его длительность зависит от конфигурации вашего компьютера. Пожалуйста, ожидайте.

11. После установки нажмите на кнопку “Пробная печать”. Если ваш принтер распечатал тестовую страницу успешно, это значит, что драйвер установлен правильно.

#### 3.1.2.2.4. Установка офлайн

1. Включить источники питания принтера и компьютера.
2. Вставьте установочный компакт-диск, представленный на CD-ROM компьютера, и дважды нажмите на «Pantum XXX Series\_Mac\_Driver» – «Pantum Install Tool». (XXX в Pantum XXX Series относится к модели продукта.)
3. Прочтите и примите условия, содержащиеся в Лицензионном соглашении с конечным пользователем и Политике конфиденциальности, нажмите кнопку «Далее» в правом нижнем углу интерфейса, чтобы войти в интерфейс установки драйвера.

4. Введите пароль ПК и нажмите «ОК».

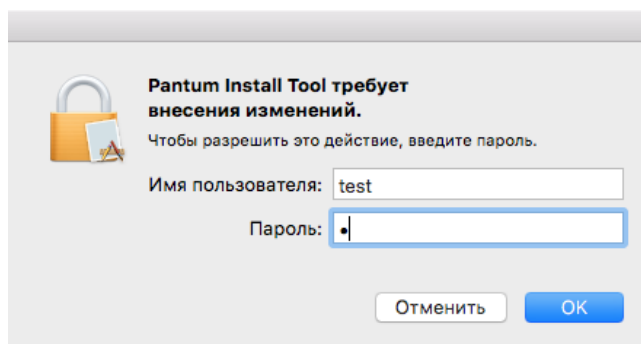

5. Нажмите «Дополнительные методы установки» в нижней части интерфейса установки для доступа.

6. В левом нижнем углу нажмите на «Установка офлайн».

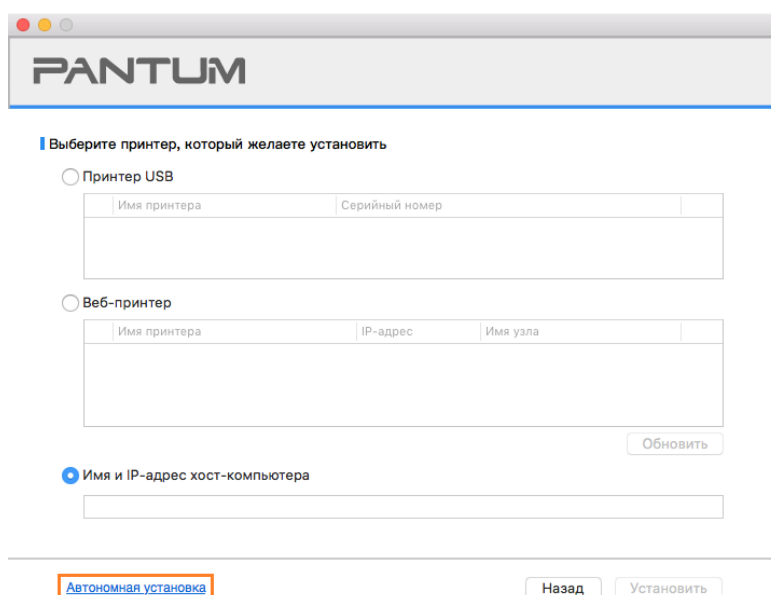

7. Программное обеспечение установит драйвер автоматически. Процесс установки может занять некоторое время. Его длительность зависит от конфигурации вашего компьютера. Пожалуйста, ожидайте.

8. Установка выполнена. Пожалуйста, завершите добавление принтера, следуя инструкциям, либо обратитесь к [Разделу 3.1.2.2.4.1](#).

### 3.1.2.2.4.1. Система macOS добавление принтер

#### I. Добавьте принтер через USB

1. Соединять принтер с компьютером путем кабель USB, включить источник питания.

2. Войдите в “Системные настройки” компьютера-“ Принтеры и сканеры”, просмотреть добавление ли принтера в списке принтера.

3. Кликните **+** на кнопку, выбирай “Добавить принтер или сканер”.

4. Выбирай принтер, потом выбирай соответствующий тип принтера из всплывающего меню “Использование”.

5. Кликните “Добавление”.

## II. Добавьте принтер через проводное соединение (только для устройств с ETHERNET)

1. Включить источники питания принтера и компьютера.
2. Соединять компьютер с проводной сетью.
3. Соединять Ethernet со соединением сети, обеспечивать, принтер соединя кабелья со сетью, которая соединяется с компьютером (как распределить сеть, смотри на [Разделу 4](#)).
4. Войдите в “Системные настройки” компьютера-“ Принтеры и сканеры”, просмотреть добавление ли принтера в списке принтера.
5. Кликните  на кнопку, выбирай “Добавить принтер или сканер ”.
6. Выбирай принтер, потом выбирай соответствующий тип принтера из всплывающего меню “Использование”.
7. Кликните “Добавление”.

## III. Добавьте принтер через беспроводное соединение (только для моделей с Wi-Fi)

1. Включить источники питания принтера и компьютера.
2. Обеспечивать, что уже создали соединение беспроводной сети между компьютером и принтером.





---

**Примечание:**

- Если быть инфраструктурной меделью, то соединять принтер беспроводной сети с входным пунктом (беспроводный маршрутизатор), как соединять, смотри. на [Разделу 5.1](#).
- Если беспроводной сетью является моделей прямого включения, то Wi-Fi Direct сторону клиента со сетевым принтером, как включать, смотри [Разделу 5.2](#).

---

3. Войдите в “Системные настройки” компьютера-“Принтеры и сканеры”, просмотреть добавление ли принтера в списке принтера.
  4. Кликните  на кнопку, выбирай “Добавить принтер или сканер ”.
  5. Выбирай принтер, потом выбирай соответствующий тип принтера из всплывающего меню “Использование”.
  6. Кликните “Добавление”.
- ### IV. Соединения через AirPrint
1. Включить источники питания принтера и компьютера.
  2. Обеспечивать, что уже создали соединение между компьютером и принтером (соединение USB или сетевое соединение).
  3. Войдите в “Системные настройки” компьютера-“ Принтеры и сканеры”, просмотреть добавление ли принтера в списке принтера.
  4. Кликните  на кнопку, выбирай “Добавить принтер или сканер ”.
  5. Выбирай принтер, потом выбирай “Secure AirPrint (шифрация данных)” или “AirPrint (нешифрация)” из выбора “Использование”
  6. Кликните “Добавление”.



---

**Примечание:**

- Использовать кабель USB для соединения принтера скомпьютером, система различится и добавление принтер AirPrint автоматически.
- Если добавлять принтер AirPrint сетевого соединения, нужно сначала выключать соединенную кабель USB, потом и добавлять принтер.
- Имя AirPrint принтера заключается “AirPrint”.

---

## **3.2. Удалить драйвер**

### **3.2.1. Способ удаления драйвера под Windows**

Нижеследующие операции Windows 7 взят в пример, информации на экране вашего компьютера может иметь разницу из-за разных операционных систем.

1. Кликните меню Старт компьютера, потом кликните Все программы.
2. Кликните Pantum, потом кликните Pantum Серии XXX.  
где XXX в Pantum Серии XXX означает тип продукции.
3. Кликните Удалить, исключать драйвер согласно указанию в окне удаления.
4. перезапустить компьютер после перезагрузки.

### **3.2.2. Способ удаления драйвера под macOS**

Нижеследующие операции возьмет macOS 10.14 в пример, информации в экране вашего компьютера могут существовать разницы из-за разных операционных систем.

1. Кликни меню Finder нажмите кнопку «Переход» - «Программы» - «Pantum»-«Utilities» - «Pantum Un-install Tool».
2. Удалите драйвер согласно инструкции во всплывающем окне удаления.
3. Удаление завершено.

## 4. Установка проводной сети (только для устройств с ETHERNET)

Устройство оборудованное разъемом Ethernet может подключаться и работать через локальную сеть.

### 4.1. Настройка IP-адреса

IP-адрес принтера можно получить автоматически с помощью функции DHCP или установить вручную.

#### 4.1.1. Автоматическая настройка

Функция автоматической настройки DHCP включена на принтере по умолчанию.

1. Подключите принтер к сети с помощью сетевого кабеля, а затем выполните подготовку к запуску.

2. Принтер автоматически получит адрес IP, распределенный сервером. В зависимости от локальной сети, получение адреса IP может потребовать несколько минут.

Вы можете напечатать “страницу расположения сети” для просмотра адрес IP принтера (как напечатать, смотрите. на [статья 11.4](#)) или просмотреть информации сети через контрольную панель принтера (как просмотреть, смотрите. на [статья 11.3](#)). Если не список адреса IP не отображается, то надо просмотреть локальную сеть или ждать несколько минут, потом повторить запрос.



---

**Примечание:**• Если сервер DHCP распределяет адрес IP автоматически неудачно, принтер будет получит местный адрес следующий в цепи, распределенного системой: 169.254.xxx.xxx.

---

#### 4.1.2. Настройка вручную

Устанавливать вручную адрес IP принтера путем контрольной панели принтера, подробности смотрите. на [статья 11.2](#).

Устанавливать вручную адрес IP принтера путем внутреннего сервера Web, подробность смотрите. на [статья 6.2.1](#).

## 5. Установка беспроводной сети (только для моделей с Wi-Fi )

Типы подключение беспроводной сети делятся на инфраструктурную модель и Wi-Fi Direct. Если у вас возникли вопросы в процессе установки беспроводной сети, смотрите [статья 5.3](#) часто встречающиеся вопросы

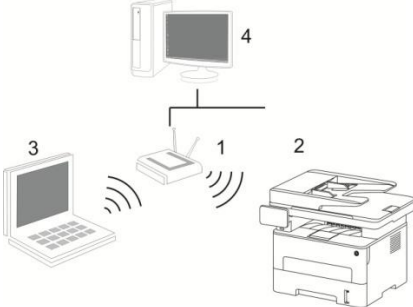
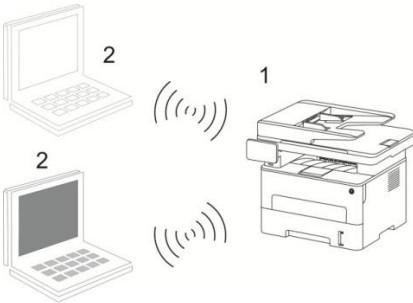
	<p>Инфраструктурная модель: соединяется с беспроводным оборудованием с помощью маршрутизатора</p> <ol style="list-style-type: none"><li>1. Беспроводный маршрутизатор</li><li>2. Принтер с беспроводной сетью</li><li>3. Соединяется с компьютером через беспроводную сеть</li><li>4. Соединяется с компьютером с помощью Ethernet</li></ol>
	<p>Режим Wi-Fi Direct: организует беспроводную через принтер с функцией Wi-Fi</p> <ol style="list-style-type: none"><li>1. Принтер беспроводной сети</li><li>2. Беспроводное оборудование клиента, которая соединяется с принтером беспроводной сети напрямую</li></ol>

### 5.1. Инфраструктурная модель

Вы можете соединять компьютер с принтером через беспроводный маршрутизатор. К беспроводному маршрутизатору можно подключаться по средством беспроводной сети и Wi-Fi Protected Setup (WPS).

Главное: перед подключением беспроводной сети, необходимо узнать наименование сети (SSID) и пароль беспроводного маршрутизатора, их следует использовать при подключение к беспроводной сети. Если вы не можете подключиться самостоятельно, то уточните эти данные у администратора сети.

#### 5.1.1. Инструменты подключения к беспроводной сети

Если на ваш компьютер был установлен драйвер и подключался к беспроводной сети, но беспроводная сеть была изменена, то возможно создать новое подключение через инструменты беспроводной сети.

##### 5.1.1.1. Подготовка к подключению

1. Беспроводный маршрутизатор.
2. Компьютер, который подключен к сети.
3. принтер с функцией беспроводной сети.



### 5.1.1.2. Метод подключения средства подключения беспроводной сети

1. Запустите приложение настройки беспроводной сети на компьютере.

1) Система Windows: Кликни на меню начала компьютера- “Все программы”-“Pantum”-наименование продукции-“Средство подключения беспроводной сети”.

2) macOS система: кликни меню Finder нажмите кнопку “Переход” - “Программы” - “Pantum”-“Utilities” - “Инструмент настройки беспроводной сети”.

2. При подключения кабеля USB. На следующем экране выберите “Да, у меня есть кабель USB, и может быть использован для установки”. Нажмите кнопку “Далее”.

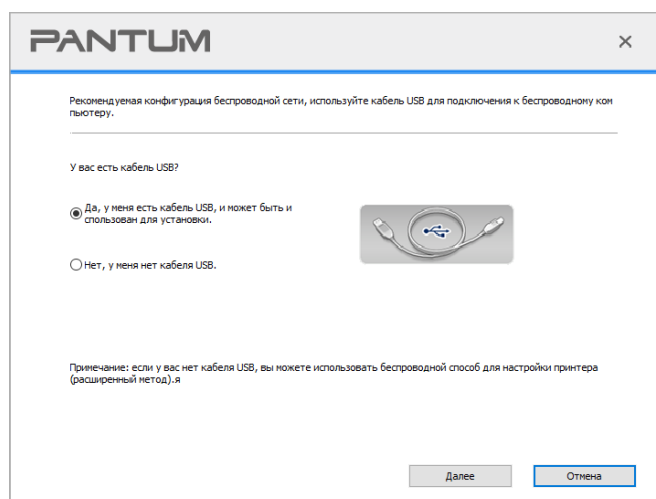

2.1 Компьютер подключен к беспроводной сети.

1) Инструменты для настройки беспроводной сети, Выберите беспроводную сеть к которой в данный момент подключен компьютер, следуйте инструкциям на экране для завершения настройки.

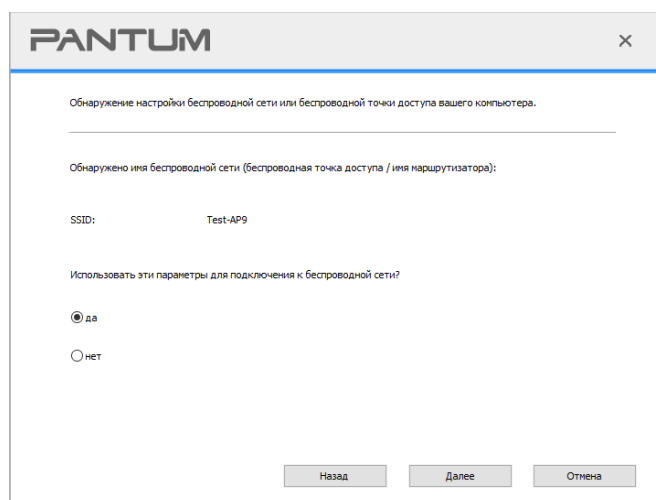

 **Примечание:** • Наименование сети (SSID), выбранное вами, должно быть одинаковым с наименованием сети входного пункта (беспроводного маршрутизатора).

2) При предложении подключиться к другим сетям ответьте "Нет", чтобы настроить другие беспроводные сети, в соответствии с подсказками, чтобы завершить настройку.

SSID	Безопасный режим	Сила сигнала
Test-AP9	шифрования	100%
Tenda_Test-AP2	шифрования	100%
Tenda_test1	шифрования	100%

Номер SSID:  
Test-AP9

Пароль:  
\*\*\*\*\*  Показать пароль

Назад    Далее    Отмена

 **Примечание:** По умолчанию пароль скрыт, вы можете открыть написание пароля.

2.2 Компьютер не подключен к беспроводной сети. В следующем экране введите точку доступа (беспроводной маршрутизатор) имя SSID сети (SSID чувствителен к регистру) и пароль, в соответствии с подсказками, чтобы завершить настройку.

1. Щелкните пункт «Страница информации о беспроводной сети», чтобы узнать имя доступной для принтера сет и. Пропустите этот шаг, если уже знаете имя сети.

Печать сведений о беспроводных сетях

2. Введите имя пользователя беспроводной сети и пароль.

Номер SSID:  
[ ]

Пароль:  
[ ]

Показать пароль

Назад    Далее    Отмена

 **Примечание:**

- Если вы не знаете наименование сети (SSID) входного пункта (беспроводного маршрутизатора), то клики на “Печать сведений о беспроводных сетях” для просмотра наименование сети (SSID) входного пункта (беспроводного маршрутизатора).
- Если принтер не работает нормально после настройки беспроводной сети, пожалуйста, переустановите драйвер.

3. Используя WPS соединение.

На следующем экране выберите Нет, у меня нет кабеля USB. Нажмите кнопку "Далее".

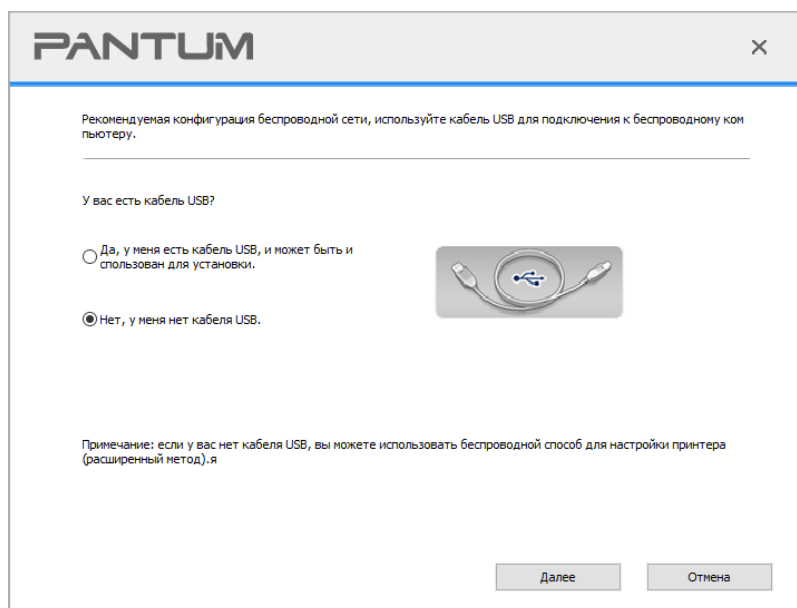

Работайте согласно указаниям в окне интерфейса. (WPS конкретной конфигурации, см [раздел 5.1.2.](#) )

---

 **Примечание:** • Если принтер не работает нормально после настройки беспроводной сети, пожалуйста, переустановите драйвер.

---

## 5.1.2. Wi-Fi Protected Setup (WPS)

Если точка доступа (беспроводной маршрутизатор) поддерживает стандарт защищенного создания беспроводной сети Wi-Fi Protected Setup (WPS), соедините принтер с беспроводной сетью при помощи «Настройки одним нажатием кнопки» или «Персонального идентификационного номера» (PIN).

### 5.1.2.1. Предварительная подготовка

1. Беспроводной маршрутизатор поддерживает Wi-Fi Protected Setup (WPS).
2. принтер с функцией беспроводной сетью.

### 5.1.2.2. Используйте способ "Конфигурация нажатием кнопки(PBC)"

1. Включи источник питания принтера и беспроводного маршрутизатора.
2. принтер должен быть в готовном положении.
3. Из панели управления перейдите: «» -«Настр.сети»-«Настр.беспров»-«Режим PBC».
4. Следуйте подсказкам на экране принтера.

### 5.1.2.3. Используйте способ "Персональный идентификационный номер(PIN)"

1. Включи источник питания принтера и беспроводного маршрутизатора.
2. принтер должен быть в готовном положении.
3. Из панели управления перейдите: «» -«Настр.сети»-«Настр.беспров»-«Режим ПИН».
4. Запишите 8-значный ПИН-код WPS.

5. Откройте веб-браузер, введите IP-адрес точки доступа (беспроводного маршрутизатора) в соответствующем поле.
6. Войдите в настройки WPS, введите 8-значный ПИН-код и сохраните.

### **5.1.3. Как отключить соединение с сетью Wi-Fi**

1. Из панели управления перейдите: «» -«Настр.сети»-«Настр.беспров»-«Станция».
- 2.Нажмите кнопку «Заккрыть» и сохраните.

## **5.2. Режим Wi-Fi Direct**

Вы можете подключать беспроводные устройства (включая компьютеры и мобильное оборудование с функцией беспроводной сети) с принтером беспроводной сети без использования беспроводного маршрутизатора.

### **5.2.1. Предварительная подготовка**

1. Wi-Fi Direct подключение к принтеру.
- 2.Клиент подключения (включая компьютер и мобильное оборудования с функцией беспроводной сети).

### **5.2.2. Wi-Fi Direct**

Активируйте прямое подключение принтера по Wi-Fi перед подключением.

1. Из панели управления перейдите: «» -Сетевые настройки-Wi-Fi Direct.
2. Выберите кнопку «Настройка» (или «Авто») и сохраните.

#### **5.2.2.1. пособ подключение стороны клиента, которая поддерживает функцию Wi-Fi Direct (прямое приглашение подключение)**

Вам необходимо использовать мобильное оборудование с функцией Wi-Fi Direct для прохождения прямого подключение Wi-Fi. Шаги операции могут быть различными для разного мобильного оборудования, использующее вами.

1. Включай источник питания принтера.

2. Включайте мобильное оборудование, выбирай установку, войдите в меню подключение Wi-Fi.

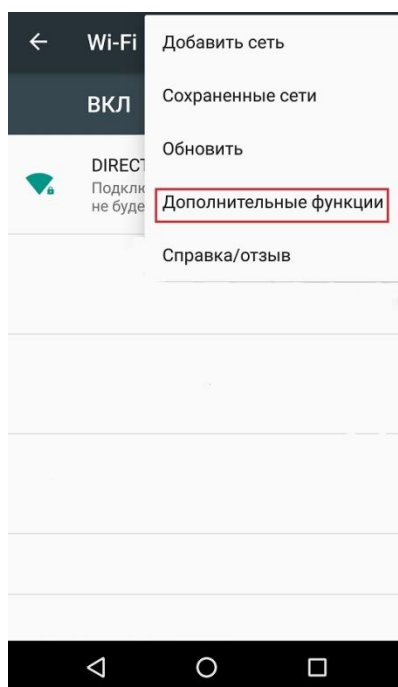

3. Выбирайте “Дополнительные функции”, выбирайте “Wi-Fi Direct” в верхнем меню WLAN.

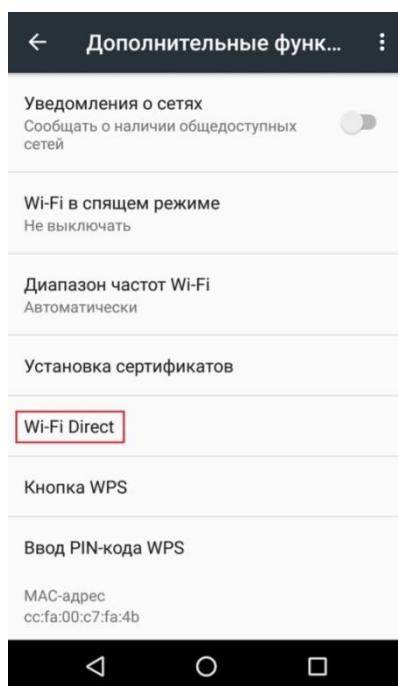

4. Выбирайте сетевое наименование принтера в меню прямого подключения, начинайте приглашение подключение.

5. На запрос о подключении нажмите кнопку «ОК» для подтверждения и активации функции передачи данных Wi-Fi Direct.



---

**Примечание:** • Если вы использовали автоматический способ соединения, то подтверждение не нужно после направления приглашения подключения, соединение будет автоматическим.

---

### 5.2.2.2. Отключение клиента который не поддерживает функцию Wi-Fi Direct (подключение путем ввода пароля )

1. Включай источник питания принтера.
2. Из панели управления перейдите: «  » -«Данные сети»-«Информация Wi-Fi Direct», чтобы проверить «Имя сети» и «Пароль».
3. Включай компьютер или мобильное оборудование с функцией беспроводной сети, выбирай наименование сети Wi-Fi Direct принтера, соедини путем ввода шифров.



---

**Примечание:** • Пароль по умолчанию для Wi-Fi Direct: 12345678.

---

### 5.2.3. Как отключить Wi-Fi прямое подключение

1. Из панели управления перейдите: «  » -«Сетевые настройки»-«Wi-Fi Direct».
2. Нажмите кнопку «Выключить» и сохраните.

## 5.3. Как переключить частоту беспроводного соединения

При необходимости переключить частоту беспроводного соединения это можно сделать, выполнив следующие шаги.

1. Включай источник питания принтера.
2. Из панели управления принтера перейдите в раздел: «  » -«Настройки сети» - «Настройки беспроводной сети» - «Настройка частоты Wi-Fi», чтобы переключить частоту Wi-Fi. Частоту соединения Wi-Fi можно переключить, выполнив доступ к встроенному веб-серверу, см. раздел [«Настройки беспроводного соединения»](#).



---

**Примечание:** • Если установлена частота беспроводной сети «2,4 ГГц», принтер не сможет подключиться к сети «5 ГГц»; если установлена частота «5 ГГц», принтер не сможет подключиться к сети «2,4 ГГц».

- Если частота беспроводной сети, подключенной к принтеру в режиме основной структуры составляет 2,4 ГГц, частота Wi-Fi Direct также будет составлять 2,4 ГГц; если частота составляет «5 ГГц», частота Wi-Fi Direct также будет составлять «5 ГГц».
- При переключении частоты беспроводного соединения принтер повторно запускает службу Wi-Fi.

---

## 5.4. Часто встречающиеся вопросы для установления беспроводной сети

### 1. Не найден принтер

- Проверьте источники питания: компьютера, беспроводного маршрутизатора, принтера.
- Проверьте USB между компьютером и принтером.
- Ппринтер не поддерживает соединение беспроводной сети.

### 2. Не найдено наименование сети (SSID), при соединении сети

- Проверьте источника питания беспроводного маршрутизатора.
- Проверьте наименование сети маршрутизатора (SSID)
- Вам необходимо устанавливать беспроводную сеть принтера еще раз, если установки беспроводного маршрутизатора изменены.

### 3. Не удачное соединение.

- Просмотри правильности режимов безопасности и пароль беспроводного маршрутизатора и принтера.
- Проверьте место установки принтера. Если маршрутизатор слишком далеко установлен от принтера или между ними существует препятствие, это может влиять на прием сигнала.
- Перегразите беспроводной маршрутизатор и принтера, попробуйте еще раз после рестарта.

### 4. Если возникают вопросы при использовании принтера в сети, то просмотри нижеследующие вопросы:

- Просмотри настройки брандмауэра. Возможно брандмауэр блокирует сообщение. Закрывай брандмауэр согласно руководству пользователя, потом попробуйте найти принтер еще раз.
- Просмотри правильность расположение адреса IP принтера, вы можетет напечатать страницы информации о расположении сети принтера, чтобы просмотреть адрес IP.
- Пожалуйста, ознакомьтесь со следующими шагами, чтобы проверить, в одной ли сети находятся компьютер и принтер.

#### 1) Выберите “Командная строка” следующим образом.

a. Системы Windows 8/10: Нажмите на кнопку “Поиск” в меню Пуск и вставьте в поисковую строку “Командная строка”, после чего нажмите на кнопку “Enter”.

b. Системы Windows 7/XP: нажмите “Пуск” - “Все программы” - “Стандартные” - “Командная строка”.

#### 2) Напишите ping и IP-адрес принтера в появившемся окне и нажмите кнопку “Enter”.

Например, ping XXX.XXX.XXX.XXX(“XXX.XXX.XXX.XXX.” - это IP-адрес принтера).

3) Если в окне указывается RTT, значит ваши принтер и компьютер находятся в одной сети. Если в окне не указывается RTT, пожалуйста, обратитесь к главе 5 и перенастройте беспроводную сеть принтера.

---

 **Примечание:** • Информацию о настройке беспроводного маршрутизатора, смотрите на руководство пользователей или уточните у его изготовителя.

---

## 6. Сервер Web

Вы можете управлять установками принтера с помощью внутреннего сервера Web.

### 6.1. Запуск внутреннего сервера Web

1. Включайте источники питания принтера и компьютера.
2. Подключайте принтер со сетью, обеспечьте подключение принтера к сети, к которой компьютер также подключен (как устанавливать сеть, смотри. на [раздел 4](#) или [раздел 5](#)).
3. Ведите адрес IP принтера в адресном поле браузера Web для старта внутреннего сервера Web.

Просмотри адрес IP принтера через контрольной панели (смотри. на [статья 11.3](#)) или непечатай“Стр.настр.сети” для просмотра IP-адрес принтера (смотри. на [статья 11.4](#)).



---

**Примечание:** • Советуем пользователю Windows использовать майнкрософт браузер IE8.0 (или больше версия) или браузер CHrome 1.0(или больше браузер), пользователю Mac использовать Сафари 4.0 (или больше версия). Вне зависимости от вид браузера, обеспечте, что всегда пользоваться JavaScript и Cookies. Если использовать другой браузер, то обеспечте его совмещать с HTTP 1.0 и HTTP 1.1.

- Если компьютер не может посещать внутренний сервер Web принтера, может быть компьютер и принтер не были в одинаковой сети, просмотри вашу локальную сеть или уточните админстратора вашей сети.

---

4. Кликнете на выбор Войти, ведите имя пользователя и пароль (имя потребителя по умолчанию представляет собой admin, начальный пароль-000000), кликните на “Войти”.



---

**Примечание:** • Рекомендуем вам изменять пароль по умолчанию для безопасности, вы можете входить в меню “Управление пользователями” для изменения шифров.

---

### 6.2. Управлять принтером с использованием сервера Web

Вы можете управлять принтером с использованием внутреннего сервера Web.

1. Можно просмотреть основные информации принтера, включая наименование продукции, состояние принтера и состояние картриджей.
2. Настраивать сетевые протоколы, которые поддерживает принтер.
3. Можно настраивать соединение беспроводной сети принтера, включать или закрывать беспроводную сеть и функцию Wi-Fi Direct.
4. Можно настраивать клиентскую часть почтового сервера, получать состояние принтера путем извещения электронной почты.



5. 5. Поддерживается настройка адреса электронной почты, адреса FTP и адреса SMB для сканирования файла, который нужно сканировать, непосредственно на сервер электронной почты, FTP или SMB.

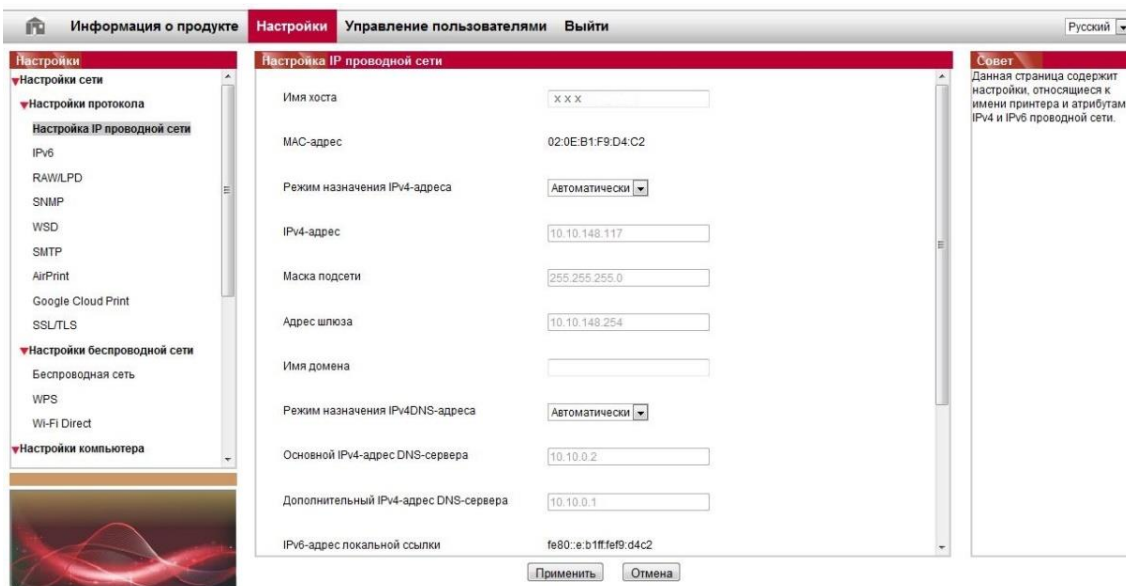

## 6.2.1. Установка адреса IP

Перед установки адреса IP, вам надо соединять принтер со сетью.

1. Если модель была проводной сетью, то соединять Ethernet со сетевым соединением принтера, соединять принтер с проводной сетью.
2. Если модель была беспроводной сетью, то соединять принтер с беспроводной сетью путем средства подключения беспроводной сети или Wi-Fi Protected Setup (WPS) (смотри. на [статья 5.1](#)).

### 6.2.1.1. Установка IPv4

Установки адреса Pv4 принтера делятся на DHCP автоматическую установку и ручную установку, принтер по умолчанию включает функцию DHCP автоматическую установку. Если нужно устанавливать постоянный адрес IPv4 для принтера, то вы можете устанавливать адрес IPv4 принтера вручную.

1. Включайте источник питания принтера, подключайте принтер со сетью.
2. Регистрирувай внутренний сервер Web (как регистрировать, смотри. на [статья 6.1](#)).
3. Кликнете на “Настройки”-“Настройки сети”-“Настройки протокола”-“Настройка IP проводной сети”.
4. Устанавливай способ установки адреса IPv4 в “Вручную”.
5. Вводи “IPv4-адрес”, “Маска подсети”, “Адрес шлюза”, кликните на “Применить”.

### 6.2.1.2. Установка IPv6

1. Включайте источник питания принтера, подключайте принтер со сетью.
2. Регистрирувай внутренний сервер Web (как регистрировать, смотри. на [статья 6.1](#)).
3. Кликнете на “Настройки”- “Настройки сети” -“Настройки протокола”- “IPv6”.
4. Выбирай “Включить протокол IPv6” и “Включить DHCPv6”(выбирать по умолчанию ), кликните на “Применить”.

Вы можете обновить браузер, промотреть “IPv6-адрес локальной ссылки” и “Адрес с отслеживанием состояния”.



**Примечание:** Принтер поддерживает нижеследующие аредсы IPv6 для печати и управления сетью(смотри. на [статья 11.4](#), напечатай“Стр.настр.сети” и ее просмотри).

- Адрес местного локального сети хода IPv6: адрес местного локальной сетиIPv6 автоматической установки(адрес с началом FE80).
- Адрес с состоянием: адрес IPv6, установленный серверомDHCPv6(если в сети отсутствует серверDHCPv6, адрес с состоянием не может устанавливаться ).
- Адрес без положения: адрес IPv6, установленный автоматически сетевым маршрутизатором.

## 6.2.2. Беспроводная установка

Вы можете устанавливать настройки беспроводной сети и беспроводного IP, Wi-Fi Direct и WPS принтера через страницу беспроводной установки. Перед установкой, сначала надо зарегистрировать внутренний сервер Web (как регистрировать, смотри. на [статья 6.1](#)).

### 6.2.2.1. Беспроводная сеть

Настройка беспроводной сети состоит из «Основного состояния беспроводной сети», «Настройки частоты беспроводного соединения», «Поиска точки доступа» и «Аутентификации».

1. Кликнете на “Настройки”-“Настройки сети”-“Настройки беспроводной сети ”-“Беспроводная сеть”.

Беспроводная сеть

>> Базовое состояние беспроводной сети

Вкл.  Выкл.

Состояние: Не готов

Причина: Неактивен

Номер SSID

>> Настройка частоты Wifi

2.4GHz  2.4GHz + 5GHz  5GHz

>> Поиск точек доступа

Получение данных беспроводной сети (подождите 10 секунд, не покидайте эту страницу) ...

>> Проверка подлинности

Номер SSID

Безопасный режим  ▾

2. При необходимости настроить беспроводную сеть включите основное состояние беспроводной сети, затем щелкните SSID точки доступа (беспроводного маршрутизатора) в списке поиска точек доступа, введите секретный ключ при процедуре аутентификации, затем щелкните «Применить».

### 6.2.2.2. Установка беспроводного IP

Внутренний сервер Web показывает Настройка IP беспровод. Сети после включения беспроводной сети принтера.

1. Кликните на “Настройки”-“Настройки сети”-“Настройки беспроводной сети”-“Настройка IP беспровод. Сети”.

1) По умолчанию согласиться выбирать DHCPv4. Если нужно настраивать адрес IP вручную, то отмените выбор DHCPv4, введите “IPv4-адрес”, “Маска подсети”, “Адрес шлюза”, кликните на “Применить”.

### 6.2.2.3. Установка WPS

1. Кликните на “Настройки”-“Настройки сети”-“Настройки беспроводной сети”-“ WPS”.

1) Выбирай “Метод запуска WPS”, кликните на “Применить”, и продолжайте согласно указанию в меню.

### 6.2.2.4. Установка прямого соединения Wi-Fi

1. Кликните на “Настройки”-“Настройки сети”-“Настройки беспроводной сети”-“ Wi-Fi Direct ”.

1) Wi-Fi прямое подключение по умолчанию отключена, чтобы включить, выберите или “Вручную” режим “Авто”, затем нажмите кнопку “Применить”.



---

**Примечание:** • Если включен автоматический режим, после подсоединения мобильного устройства, не нужно дополнительного подтверждения на панели, автоматическое подключение.  
• Если включен ручной режим, после подсоединения мобильного устройства, нужно дополнительного подтверждения на панели, ручное подключение.

---

## 6.2.3. Установка устройства

Вы можете добавлять адресную книгу почтовых адресов, настраивать извещение электронной почты, устанавливать время покоя, восстановить заводские установки через страницу установки устройства.

### 6.2.3.1. Установка извещения по электронной почте

Если вы установите извещение по электронной почте, при отсутствии бумаги и других чрезвычайных случаях у принтера, будет направлять почту в указанную электронную почту. Вы можете получить почту, только правильно устанавливать электронную почту, уточните у администратора сети для получения конкретных шагов установки электронной почты. Перед установкой извещения электронной почты, вам надо сначала зарегистрировать внутренний сервер Web (как зарегистрировать, смотри. на [статья 6.1](#)).

1. Установка клиентской части SMTP

1) Кликните на “Настройки”-“Настройки сети”-“ Настройки протокола”-“SMTP”.

2) Введите адрес сервера SMTP, установите имя и пароль почты адресанта в странице SMTP, кликните на “Применить”.

2. добавление адреса почты

1) Кликните на “Настройки”-“Настройки компьютера”-“Адресная книга”.

2) Кликните на “Добавить”, введите имя и электронную почту адресата, кликните на “Применить”.

3. Установка извещения электронной почты

1) кликните на “Настройки”-“Настройки компьютера”-“ Уведомление по эл. почте”.

2) кликните на кнопку  , выбирай адрес почты, который вы хотите добавлять, из всплывающего списка человек связи.

Вы еще можете выбирать "адрес X" (например адрес 1), введитеть вручную почтовый адрес адресата, которые вы хотите добавлять.

3) выбирай адрес почты и содержание извещения, которые вы хотите извещать, кликните на "Применить".

### 6.2.3.2. Настройка адреса Mail

Для сканирования документа в Email, вам надо предварительно настройка адресной книги электронной почты, вы можете выбрать сканирование документа на указанный адрес электронной почты. Вам нужно настройки электронной почты правильно, чтобы получать сообщения электронной почты, за детальной инструкцией настройки электронной почты, обратитесь к сетевому администратору.

#### I. Настройка адресной книги Mail

1. Регистрировай внутренний сервер Web (как регистрировать, смотри. на [статья 6.1](#) ).

2. Нажмите кнопку "Настройки" - "Настройки компьютера" - "Адресная книга Mail", введите настройки на интерфейсе адресной книги электронной почты.

3. Нажмите на кнопку "Создать", следующее всплывающее окно для редактирования имени контакта, введите адрес электронной почты, нажмите кнопку "Применить".

---

 **Примечание:** • Если создать номер группы, вы можете выбрать соответствующий номер группы на новый адрес электронной почты, чтобы добавить к номеру группы.

---

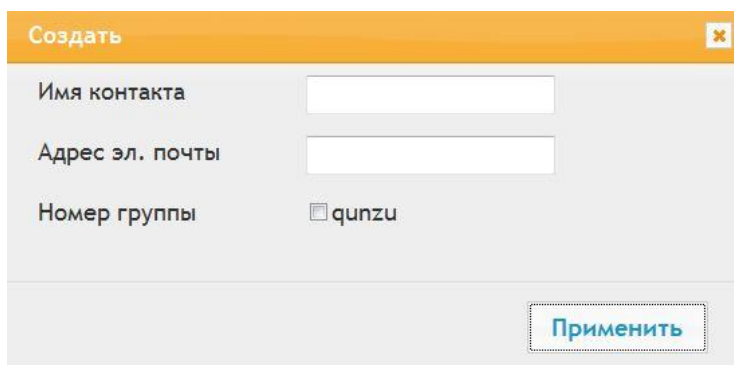

Создать 

Имя контакта

Адрес эл. почты

Номер группы

## II. Настройка группы электронной почты

1. Регистрируйте внутренний сервер Web (как регистрировать, смотри. на [статья 6.1](#) ).
2. Нажмите кнопку "Настройки" - "Настройки компьютера" - "Группа электронной почты", введите настройки на интерфейсе группы электронной почты.
3. Нажмите на кнопку "Создать", следующее всплывающее окно для редактирования имени группы, введите контакт (адрес электронной почты), нажмите кнопку "Применить".

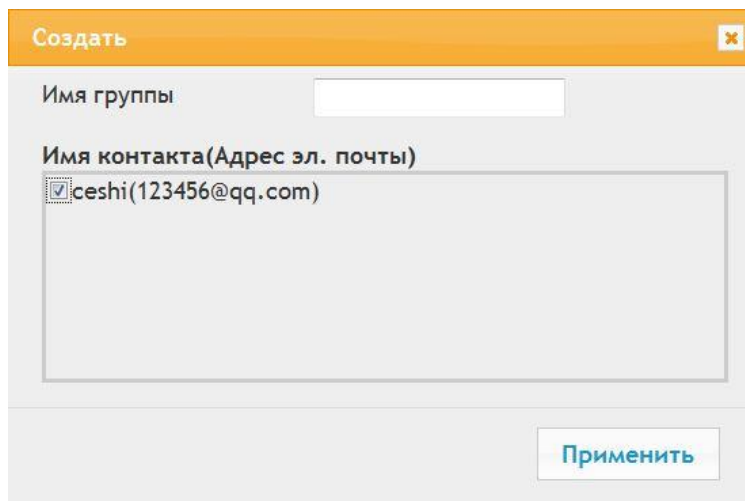

The screenshot shows a dialog box titled "Создать" (Create) with a close button in the top right corner. It contains two input fields: "Имя группы" (Group name) and "Имя контакта(Адрес эл. почты)" (Contact name (Email address)). The second field has a dropdown menu with the selected option "ceshi(123456@qq.com)". At the bottom right, there is a button labeled "Применить" (Apply).

### 6.2.3.3. Настройка адресной книги FTP

Для сканирования документа на FTP-сервер, необходимо настроить книгу адреса FTP. При сканировании вы можете отправить отсканированное изображение на сервер FTP. Перед настройкой адресной книги FTP, необходимо обратиться к администратору сети для получения IP-адрес сервера, номер порта, имя, пароль, а также информацию имя сервера.

1. Регистрируйте внутренний сервер Web (как регистрировать, смотри. на [статья 6.1](#) ).
2. Нажмите кнопку "Настройки" - "Настройки компьютера" - "Адресная книга FTP", введите настройки на интерфейсе адресной книги FTP.
3. Нажмите на кнопку "Создать", следующее всплывающее окно для настройки параметров, после настройки, нажмите кнопку "Применить".

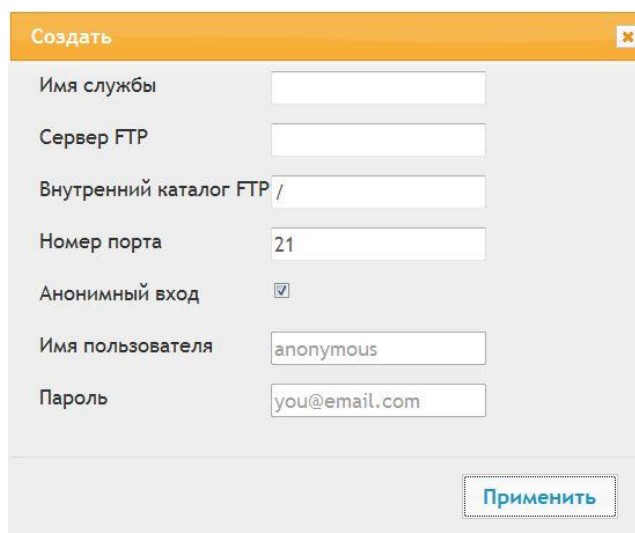

The screenshot shows a dialog box titled "Создать" (Create) with a close button in the top right corner. It contains several input fields: "Имя службы" (Service name), "Сервер FTP" (FTP server), "Внутренний каталог FTP /" (Internal FTP catalog /), "Номер порта" (Port number) with the value "21", "Анонимный вход" (Anonymous login) with a checked checkbox, "Имя пользователя" (Username) with the value "anonymous", and "Пароль" (Password) with the value "you@email.com". At the bottom right, there is a button labeled "Применить" (Apply).

#### 6.2.3.4. Настроить адресную книгу SMB

Чтобы сканировать документы на сервер SMB, вам необходимо сначала настроить адресную книгу SMB. Вы можете отправлять отсканированные изображения на сервер SMB во время сканирования.

1. Регистрируйте внутренний сервер Web (как регистрировать, смотри. на [статья 6.1](#)).
2. Нажмите «Настройки» - «Настройки устройства» - «Адресная книга SMB», чтобы войти в интерфейс настройки адресной книги SMB.
3. Нажмите на кнопку "Создать", следующее всплывающее окно для настройки параметров, после настройки, нажмите кнопку "Применить".

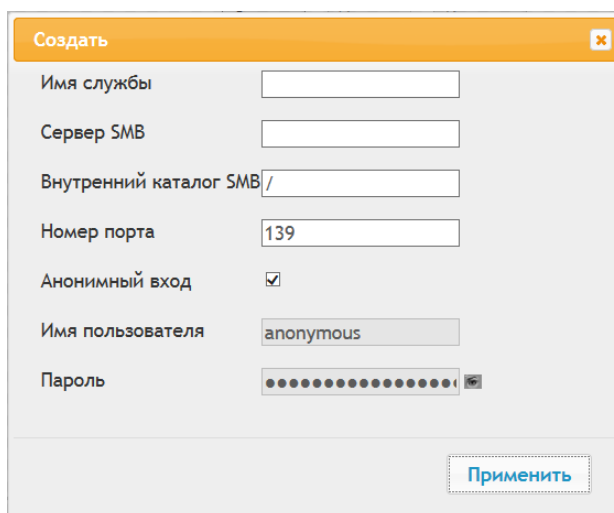

#### 6.2.3.5. Установка время покоя

1. Регистрируйте внутренний сервер Web (как регистрировать, смотри. на [статья 6.1](#)).
2. Кликните на «Настройки»-«Настройки компьютера»-« Система ».
3. выбирайте время покоя согласно вашему требованию, кликните на «Применить».

#### 6.2.4. Восстановить заводскую установку через сервер Web

1. Регистрируйте внутренний сервер Web (как регистрировать, смотри. на [статья 6.1](#)).
2. Выберите "Управление пользователями", введите правильный "Имя пользователя" и "Пароль", Затем нажмите на кнопку "Восстановить заводские настройки", после восстановления заводских настроек завершения, принтер автоматически перезагружается.

---

 **Примечание:** • После установки отправочной установки принтера, имя пользователя и администратора восстановиться в admin, пароль регистрации-000000.  
• Вы еще можете восстановить отправочную установку с помощью кнопки в контрольной панели принтера, смотри. на [статья 11.1.3](#) .

---

## 7. Печать

### 7.1. Функция печати

Для настройки функции печати выберите "Пуск"->"Устройства и принтеры", выберите соответствующий принтер, щелкните правой кнопкой мыши, настройте функцию печати в окне "Настройка печати". Далее приведены некоторые функции:

Функция	Диаграмма
Автоматическая двусторонняя печать	
Разбор	
Обратный порядок печати	
N-на-1	
Печать плакатов(Только для систем Windows)	
Печать с масштабированием	
Настраиваемый формат	

 **Примечание:** • Пример для Windows 7.

- Вы можете выбирать 2x2 печать для афиши из многих страниц, чтобы выполнить функцию печать афиши.
- Вы можете открыть первый выбор печать, кликнуть на кнопку помощи, просмотреть конкретные объяснения функции. Как открыть файл помощи, смотрите на [статья 7.2.5](#).

## 7.2. Настройки Печати

### 7.2.1. Настройки параметров печати

Можно устанавливать параметр печать (например вид бумаги, размер бумаги и источник бумаги) нижеследующими двумя способами перед направлением на печать.

Операционная система	Установка временного изменения	Постоянные изменения установки по умолчанию
Windows 7	1. Кликните на меню “Файл” - “Печать” - выбор принтера “свойство принтера” (конкретные шаги отлтчаются в зависимости от операционной системы).	1. Кликните на меню начало - “Панель управления” - “Устройства и принтеры”. 2. Кликните на иконку принтера правой клавишой, выбирай“Настройка печати”, изменяй установки и сохраняй.
macOS	1. Кликните на меню “Файл” - “Печать”. 2. Изменяй установки во всплывающем окне.	1. Кликните на меню начало-“Печать”. 2. Изменяй установки во выталкивающем окне, клики на сохранение предварительного установки. (необходимо выбирать предварительное установки при печати каждый раз, иначе напечатать согласно установлению по умолчанию.)

---

 **Примечание:** • Приоритет установки прикладного программного обеспечения выше установки принтера.

---

### 7.2.2. Автоматическая Двусторонняя Печать

Принтер поддерживает автоматическую двустороннюю печать на обычной бумаге. Для автоматической двусторонней печати поддерживаются следующие форматы бумаги: A4, Letter, Legal, Oficio, Folio, 16K.

---

 **Примечание:** • При попытке автоматической двусторонней печати принтер может быть поврежден, если бумага не подходит для этого вида печати.

- Автоматическое двухстороннее печать не поддерживает печать афиши.
- Информации о уложении бумаги и виде сред печать для лотка автоматической подачи бумаги, смотрите. на [раздел 2](#).

---



### 7.2.2.1. Установки двухсторонней печати

Вы можете устанавливать размер бумаги для двухсторонней печати для получения наилучшей эффективности печати. Если хотите проходить печать A4, 16K, то надо устанавливать лоток в положение A4; если хотите печатать Letter, Legal, Folio, Oficio двухстороннюю печать, то надо устанавливать лоток в положение Letter.

Шагами установки двухсторонней единицы печать являются:

Вытянуть удлинитель лотка.

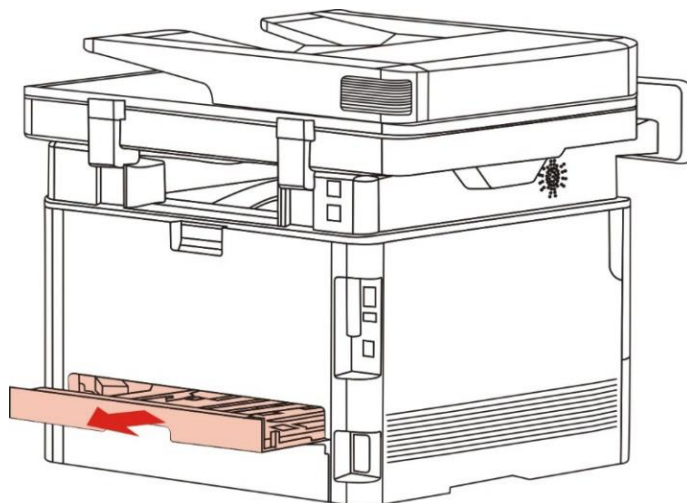

2. Положи заднюю сторону двухстороннюю печать вверх.

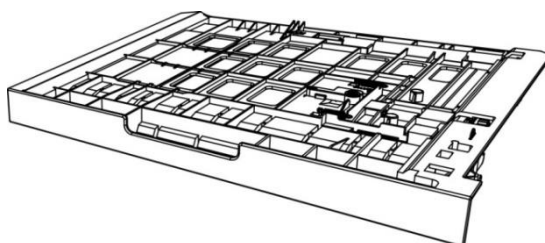

3. Установляй регулятор размера бумаги в положение A4 или Letter.

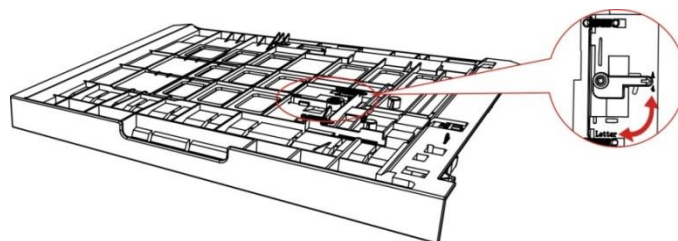

4. Уложите бумагу для двухсторонней печати в принтер

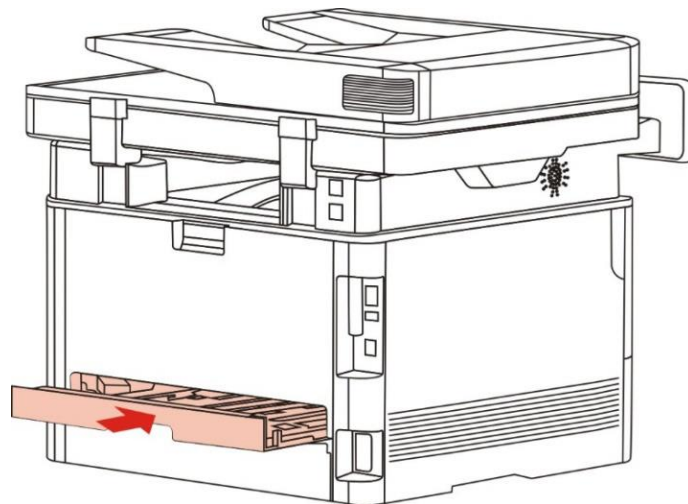

### 7.2.2.2. Процесс автоматической двухсторонней печати

1. Откройте задание печати, которое нужно распечатать из приложения (например, из Блокнота).
2. В меню "Файл" выберите "Печать".

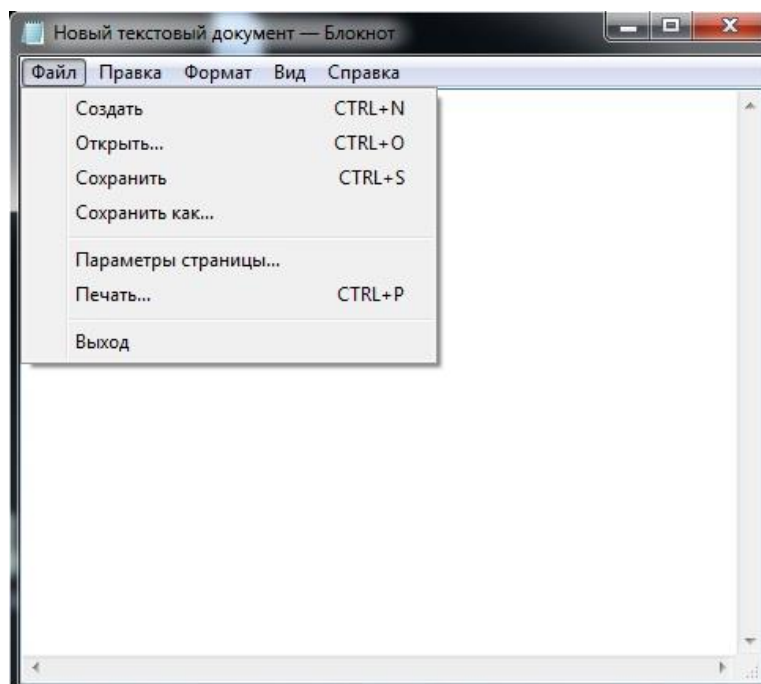

2. Выберите принтер соответственного типа.

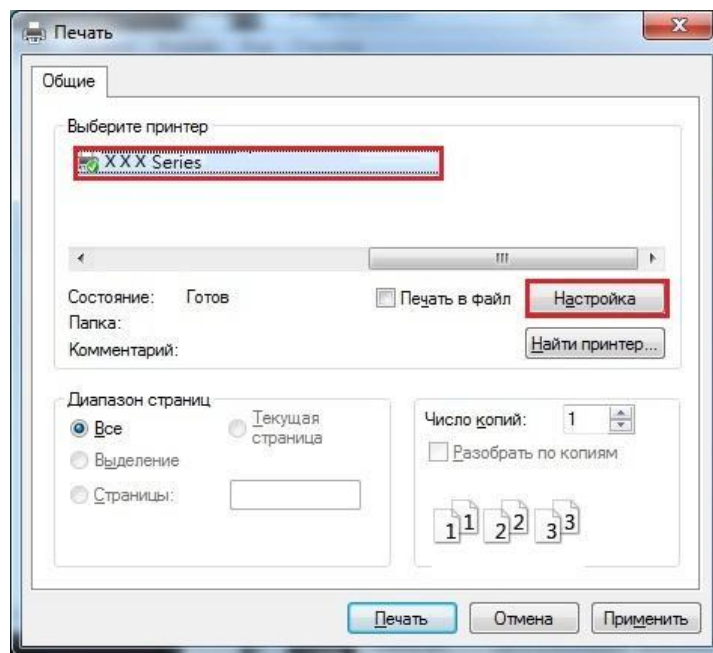

4. Кликните один раз "Настройка" для установки.

5. Выбирайте "Двусторонняя" в "Базовые" выборе, выбирай выбор "Длинным краем" или "Коротким краем".

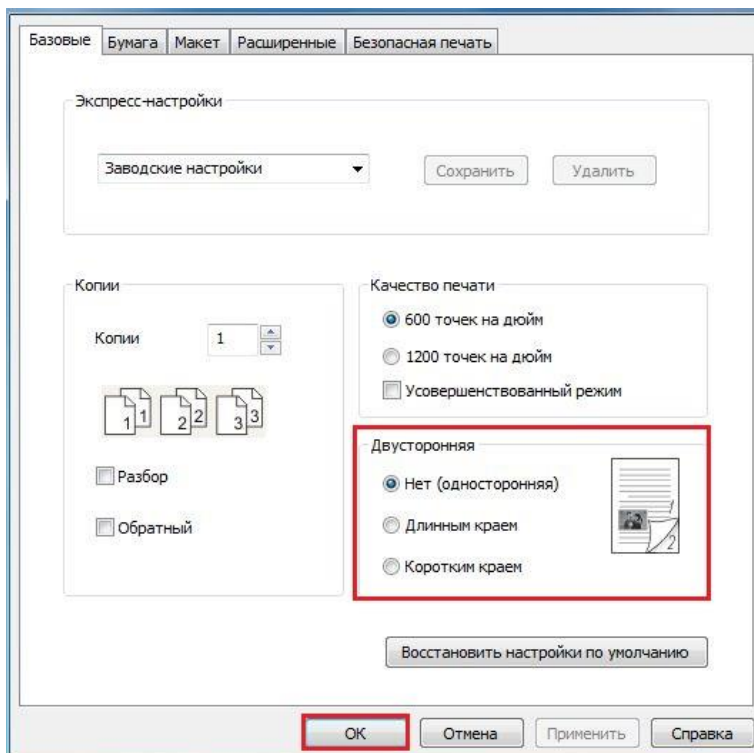

6. Кликните один раз “ОК”, печать совершено. Кликните на “Печать”, принтер распечатает в автоматическом двухстороннем режиме.

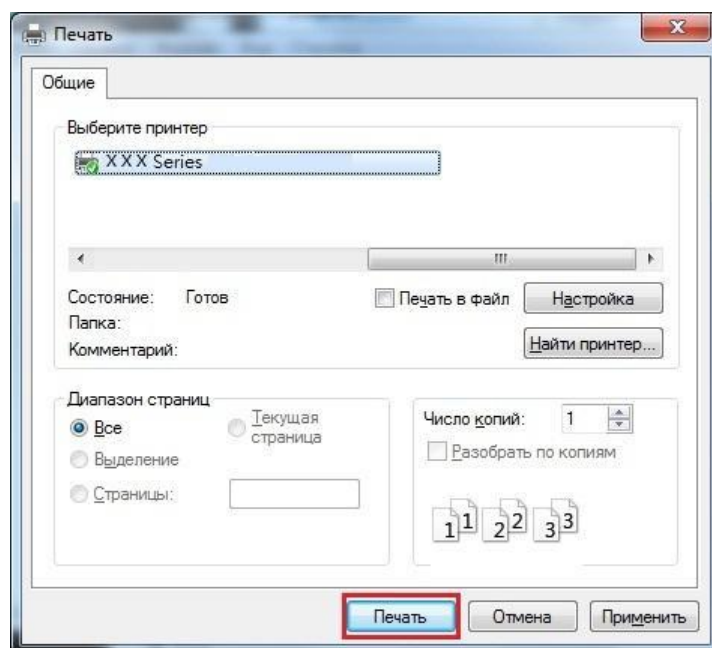

### 7.2.3. Точный режим печати

Точный режим подходит для инженерных чертежей и печати тонких линий.

Устанавливать тонкий режим в основной странице первого выбора принтера. Можно начинать печать в точном режиме.

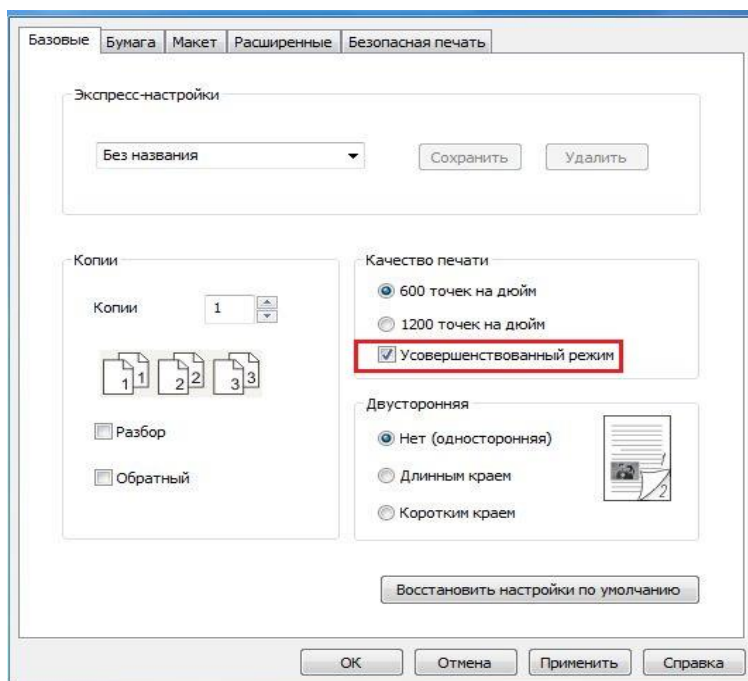

## 7.2.4. Печать в беззвучном режиме

Настройка печать без звука, может уменьшить шум печати также скорость печати уменьшится.

Шаги операции печать беззвучного режима как нижеследующие(справедливо для принтера, который подключен способом USB)

Нижеследующие шаги для Windows 7 в пример, информация экрана вашего компьютера может существовать разницу из-за разностей операционной системы.

1. Входи в меню старт компьютера - "Панель управления" - просмотрите "Устройства и принтеры".
2. Кликните на принтер правой клавишой, выбирай "Свойства принтера" из ниспадающего меню.
3. Входи в выбор "Дополнительные настройки".
4. Выбирайте "Позитив изображения", кликни на "ОК", установки совершено.

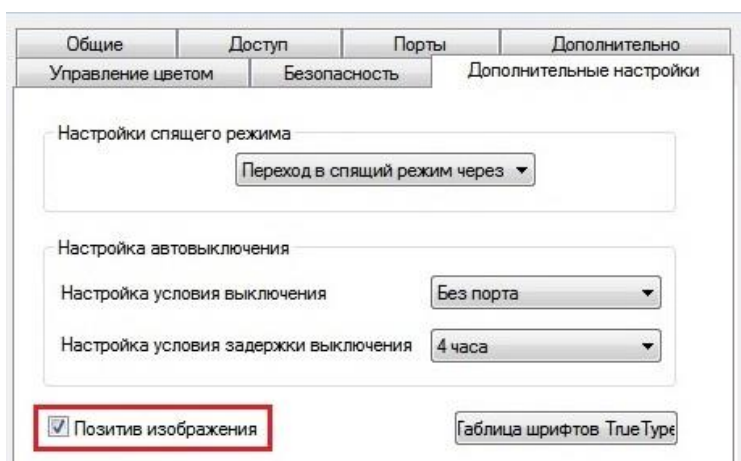

5. Открыть документ печать, который нужна напечатать, из программы, выбирай принтер соответственного типа, установите принтер согласно требованию.
6. Кликните на "Печать", можно совершать напечатать в беззвучном режиме.

## 7.2.5. Открытие справки

Можно открыть экран "Настройка печати" и нажать кнопку "Справка" (только для операционной системы Windows). Справка содержит руководство пользователя, где можно найти информацию о настройках печати.

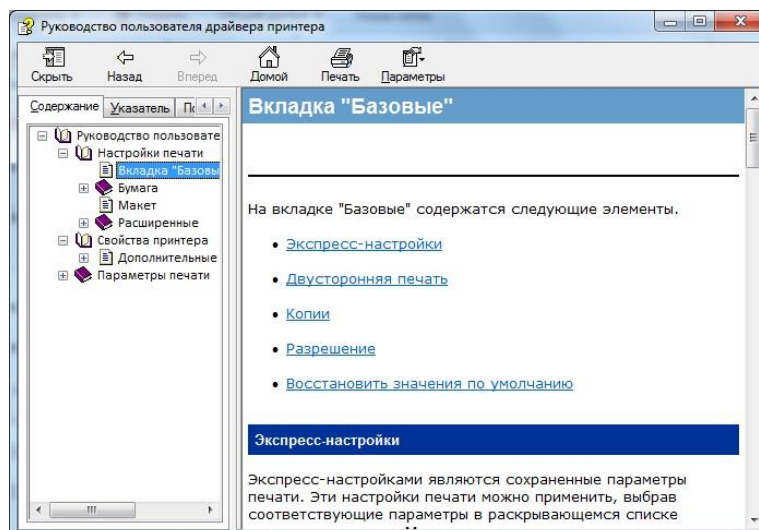
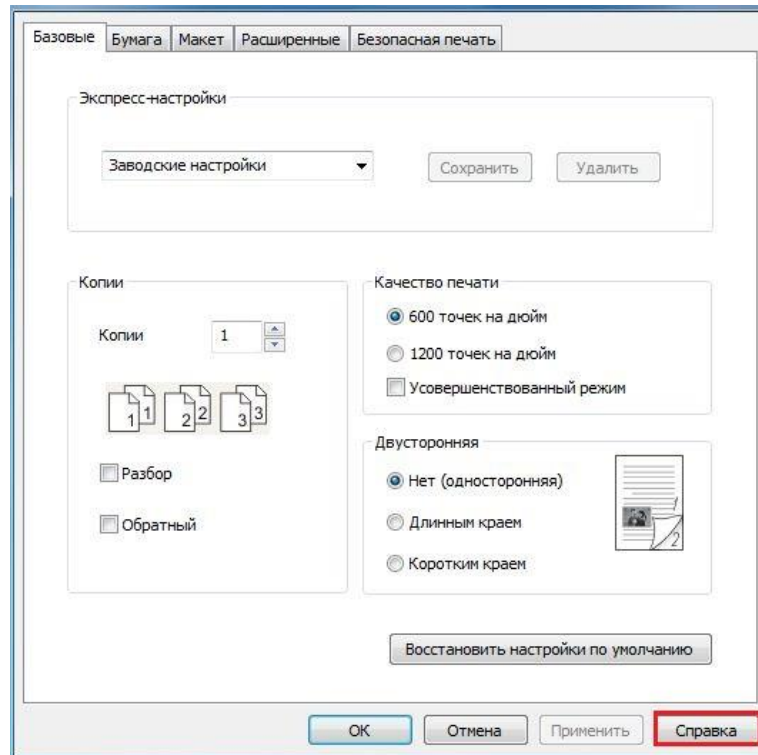

## 7.3. Режим Печати

Данный принтер может печатать из ручного лотка подачи бумаги и автоматического лотка подачи бумаги. Положением по умолчанию является автоматический выбор, если в лотке подачи бумаги ручном есть бумага для печать, то напечатать преимущественно бумаги в лотке подачи бумаги ручном.

### 7.3.1. Печать С Использованием Лотка Автоматической Подачи

Проверьте что уже уложили бумагу соответствующих количеств в лоток подачи бумаги автоматический перед печатью, и в лотке подачи бумаги ручном отсутствует бумаги для печати.

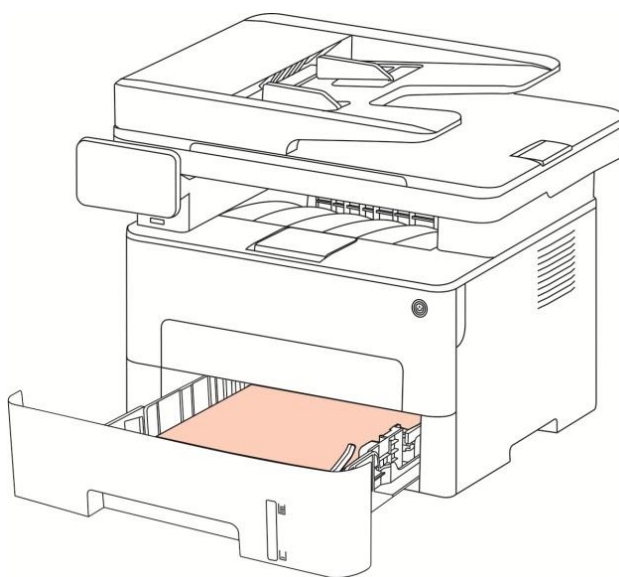

---

 **Примечание:** • Подробнее о мерах предосторожности при загрузке бумаги см. в [главе 2](#).  
• Подробнее о типах материалов для печати, используемых с лотком автоматической подачи, см. в [главе 2.1](#).

---

### 7.3.2. Печать через лоток ручной подачи бумаги

Данный принтер будет автоматически входить в режим ручной подачи бумаги, когда вы уложите бумагу в лоток ручной подачи бумаги.

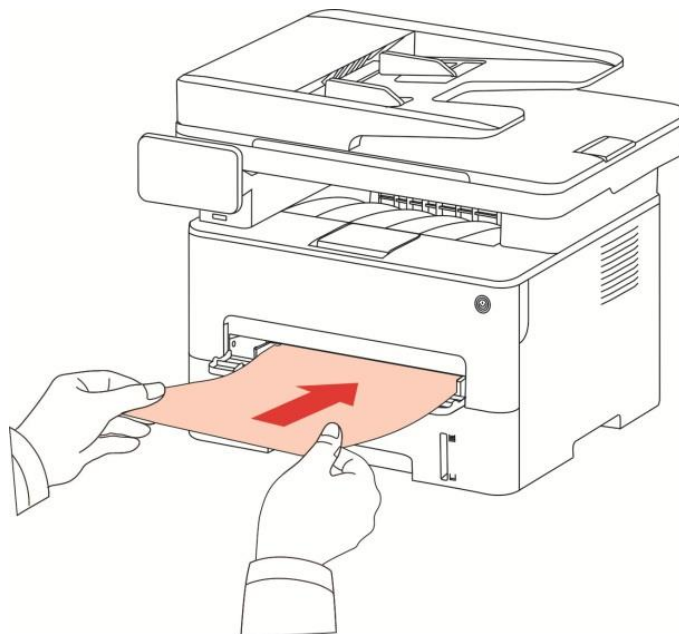

---

**Примечание:** • Преимуществом ручной подачи бумаги является то что вы можете использовать более плотные материалы.

- Обычно лоток ручной подачи используется для печати на специальной бумаге (конвертах, прозрачной пленке и т. д.), и бумага в него загружается только по одному листу.
  - Информация о уложении бумаги в лоток подачи бумаги, смотрите. на [раздел 2](#).
  - Информация о видах сред для печать лотка подачи бумаги ручном, смотрите. на [статья 2.1](#).
-



## 7.4. Печать с USB

Принтер поддерживает быструю печать документов напрямую с USB-накопителя без необходимости использования ПК.

1. Вставьте USB флеш-диск в USB-разъем принтера.

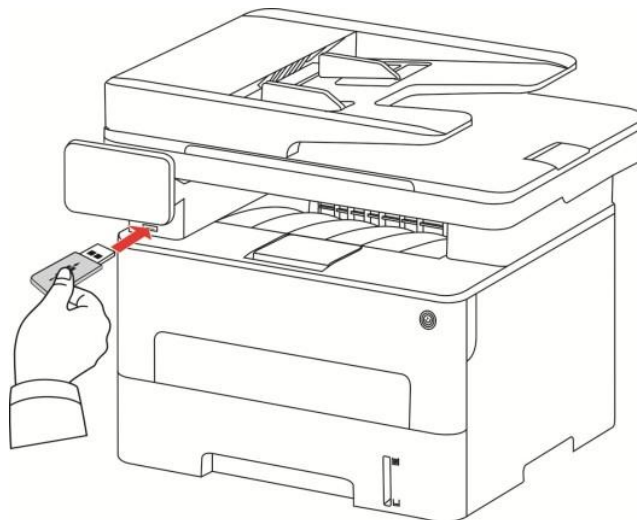

2. После того, как USB флеш-диск был вставлен, интерфейс работы с USB флеш-диском будет запущен автоматически. Выберите "ПЧ U".

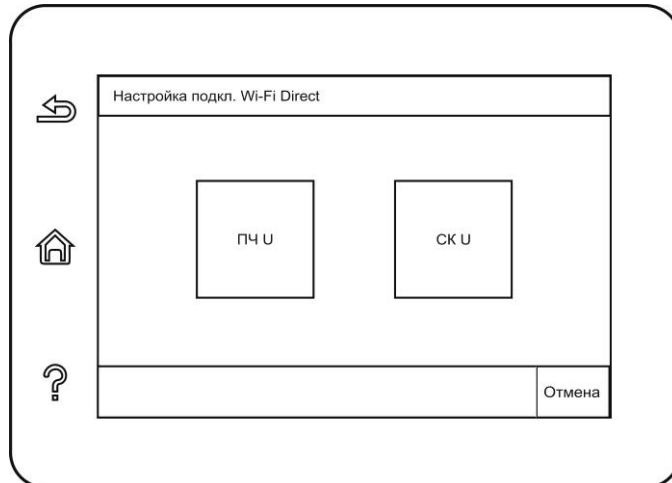

3. Выберите документ для печати и требуемые настройки печати..

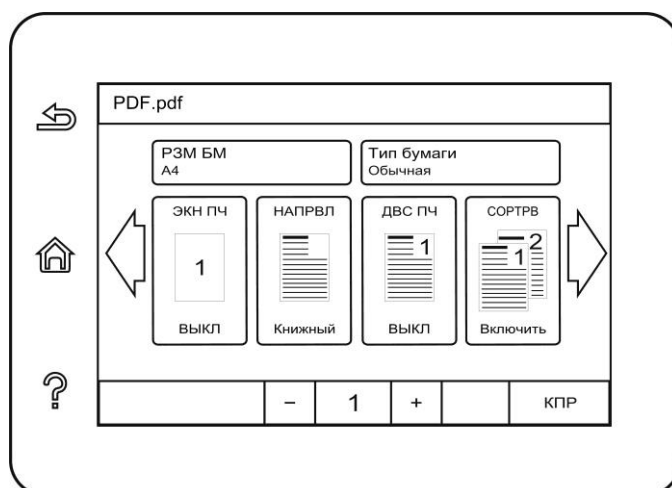

4. После этого нажмите «Печать».



**Примечание:**• Принтер поддерживает следующие форматы запоминающих устройств USB: MS-DOS (FAT), FAT16 и FAT32.

• Допускается печать с USB документов в следующих форматах: .pdf, .jpeg.

## 7.5. Безопасная печать

Вы можете сохранить задание печати в памяти принтера при помощи настройки на ПК. Такое задание может быть запущено после введения пароля на панели управления принтера.

1. Откройте документ и нажмите Файл-Печать.
2. Нажмите Свойства, Настройка, Опции или Настройки.
3. В «Настройка печати» выберите «Безопасная печать» и выберите пункт «Безопасная печать».
4. Введите четырёхзначный номер в поле "Пароль", он будет сохранён как пароль для безопасной печати.

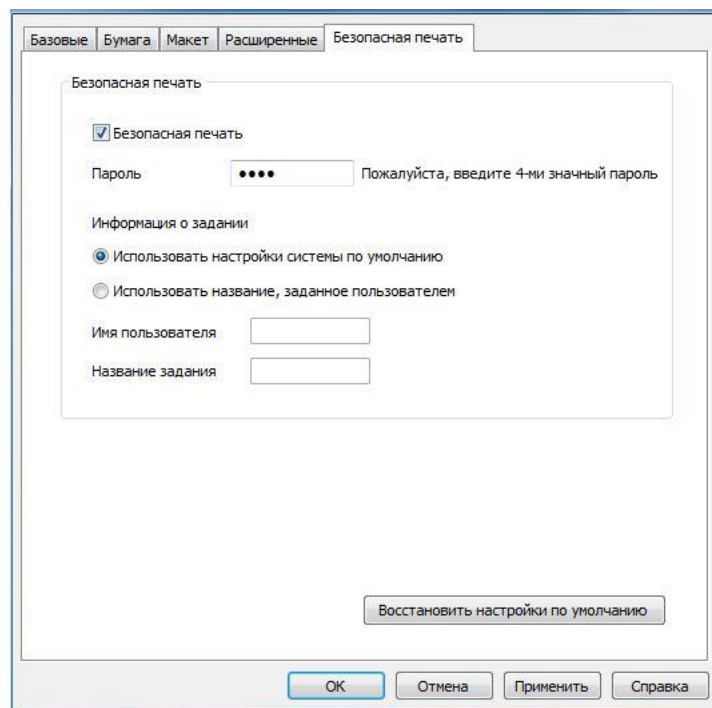

5. Нажмите "OK".
6. Теперь нажмите "Печать", чтобы послать команду для безопасной печати.
7. Выберите "ПЧ ПРЛ" на контрольной панели принтера, а потом выберите пользователя, в соответствии с настройками безопасной печати, которые Вы выбрали ранее.

---

 **Примечание:** • По умолчанию используется "Использовать системные настройки", а имя пользователя безопасной печати - имя аккаунта компьютера (Нажмите Пуск-Панель управления - Аккаунт пользователя, чтобы увидеть имя пользователя компьютера).

- Имя задания - это имя распечатанного документа.

---

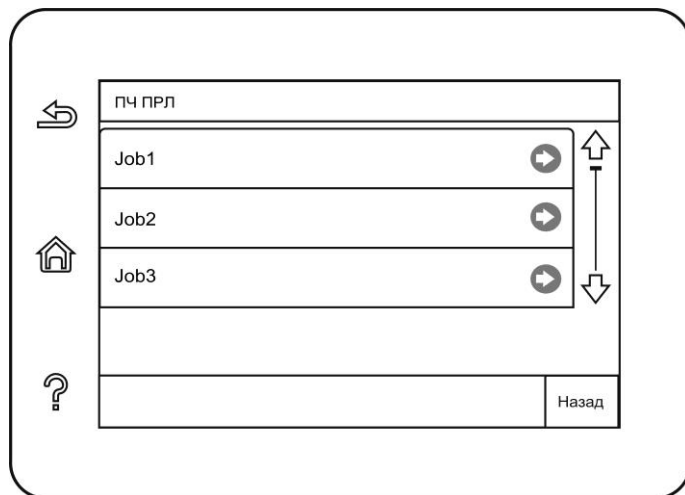

8. Выберите документ для печати, введите пароль документа и распечатайте документ, следуя подсказкам интерфейса.

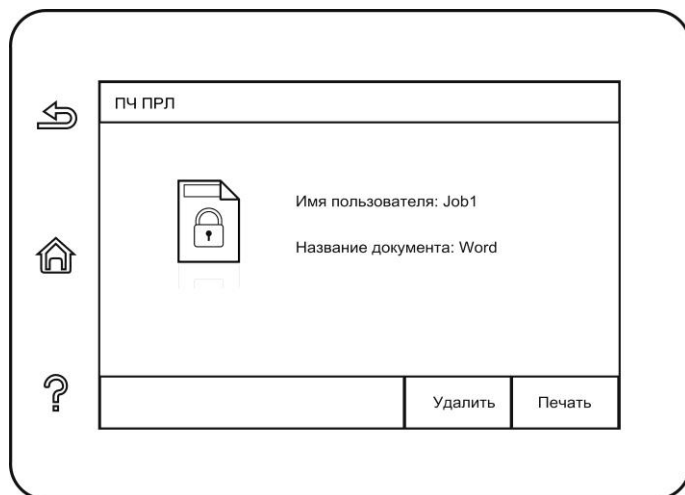
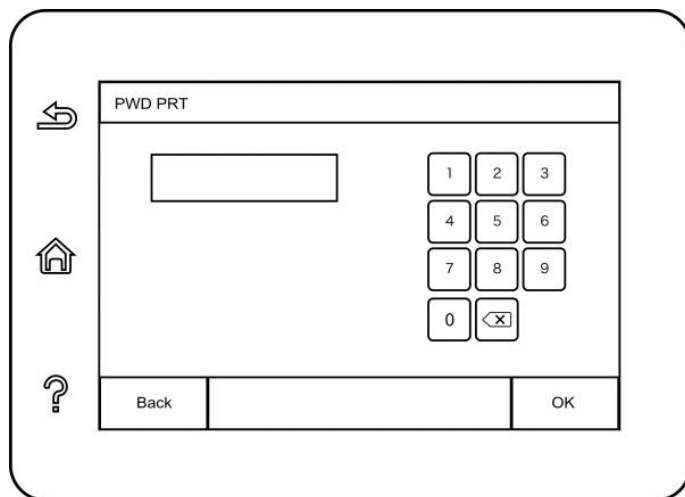



---

**Примечание:** • После удачной печати информация о ней будет удалена.

- Вы можете увеличить вместимость памяти безопасной печати, вставив USB флеш-диск в USB-разъём на задней панели принтера.

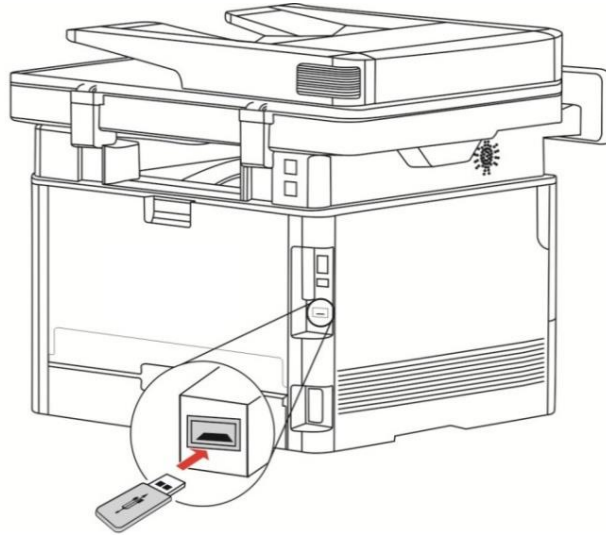

- Если пароль введён неверно 3 раза подряд, появится окно безопасной печати пользователя. Вы можете ввести пароль ещё раз в окне ввода пароля.
  - Вся информация о безопасной печати на USB флеш-диске и в памяти будет удалена при перезапуске принтера.
  - Поддерживаемые типы USB флеш-дисков:  
MS-DOS(FAT)/FAT16/FAT32.
- 

## 7.6. Google Cloud Print

Принтер совместим с Google Cloud Print™ (Google Cloud Print - это сервис, предоставляемый Google Inc.).

С Google Cloud Print Вы можете использовать приложение сервиса Google Cloud Print для печати в любом месте. Чтобы узнать подробнее, как использовать Google Cloud Print, пожалуйста, скачайте руководство по эксплуатации на сайте <http://www.pantum.com>.

## 7.7. Отмена печати

Чтобы отменить задачу во время печати, нажмите «Отменить задачу» на панели управления принтера.

## 8. Копирование

### 8.1. Функция копирования

Функция копирования	Описание	
Обычное копирование	N страниц на одном листе бумаги	Печать нескольких страниц на одном листе.
	Клон	Печать нескольких одинаковых изображений на одном листе.
	Афиша	Печать одну страницу на нескольких листах.
	Копирование по одной странице	Печать оригинал на каждом экземпляре.
	Двухстороннее копирование	Может быть распечатана двухсторонняя копия оригинала.
	Качество изображения	Установка режима качества изображения для улучшения качества печати.
	Интенсивность	Настроить интенсивность, регулировать цветовую градацию.
	Маштобирование	Уменьшить или увеличить размер изображения от копирования.
	Размер бумаги	Выбор размера бумаги.
Копирование удостоверений	Тип бумаги	Выбор типа бумаги.
	Способ расположения	Выбрать способ расстановки копий удостоверения личности
	Интенсивность	Настроить интенсивность, регулировать цветовую градацию.
Копирование квитанции	Размер бумаги	Настройка размера бумаги
	Интенсивность	Настроить интенсивность, регулировать цветовую градацию.
	Размер бумаги	Настройка размера бумаги

### 8.2. Как копировать

1. Нажмите кнопку «КПР» /«Удост.» /«КПР KB» на панели управления.
2. Положите оригинал лицевой стороной вверх в ADF (поддерживает только обычную копию) или лицевой стороной вниз на стекле экспонирования (как размещать документы, смотрите [раздел 2.5](#)).
3. Нажмите кнопку «КПР» для выполнения копирования.
4. Если оригинал документа размещен на стекле экспонирования сканера, после осуществления сканирования предыдущей страницы появится запрос «Скан.след». Если необходимо отсканировать следующую страницу, уберите предыдущую и разместите следующую страницу на стекле экспонирования, а затем нажмите «Скан.след». После того, как все страницы будут отсканированы, нажмите «Конец сканир».

## 8.3. Отменить копирование

Нажмите кнопку «Отменить задачу» для отмены задачи копирования.

## 8.4. Настройка обычного копирования

Изменяйте различные настройки в меню, чтобы получить более качественный результат.

1. Нажмите кнопку «КПР» на панели управления принтера;
2. Задайте настройки копирования и нажмите кнопку «КПР».

---

 **Примечание:** • Качество изображения, интенсивность, масштабирование, настройка бумаги, после настройки действие сохраняется.

- Несколько страниц в одном листе, клонирование, плакат, по экземпляру, двустороннее копирование, настройки сбросятся на по умолчанию после завершения копирования .

---

### 8.4.1. Качество изображения

Согласно оригиналу, который вы используете, выбрать подходящий режим изображения для улучшения качества копирования.

4 режима изображения:

Авто: режим по умолчанию для оригинальных текста и изображений.

Текст + изображение: подходит для смешанного текста и графики.

Изображение: подходит для документов изображения.

Текст: подходит для документов текстов.

---

 **Примечание:** • При настройке "афиши", "копирования по каждой странице", только поддержка режима "автоматического".

---

### 8.4.2. Интенсивность

Настроить интенсивность, регулировать цветовую градацию.

### 8.4.3. Масштабирование

При копировании, может масштабироваться изображение.

Может "постоянное масштабирование" и "ручное регулирование", по умолчанию 100%.

1. Постоянное масштабирование: 141% A5->A4, 122% A5->B5, 115% B5->A4, 97% LTR->A4, 94% A4->LTR, 86% A4->B5, 81% B5->A5, 70% A4->A5.

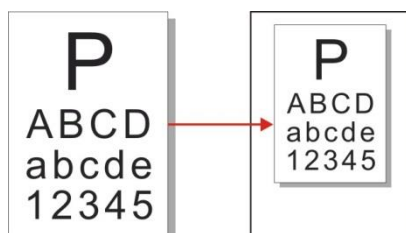

Например: 70% A4->A5:

2. "Ручное регулирование" подходит только для копирования на стеклянной платформе, диапазон регулирования 25%—400%, нажмите" кнопки со стрелками" регулировать 5% каждый раз.

#### 8.4.4. Много страниц в одной бумаге

Через несколько страниц в одном листе, два или четыре оригинала может копирование в одном листе, поддержка копирование ADF и на стекле экспонирования.

Копирования много страниц на один лист существует 3 режима:

(1) 2 в одной странице:

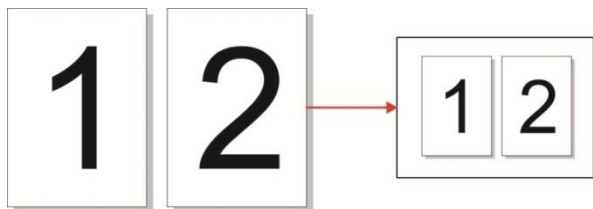

(2) 4 в одной странице горизонтально:



(3) 4 в одной странице продольно:

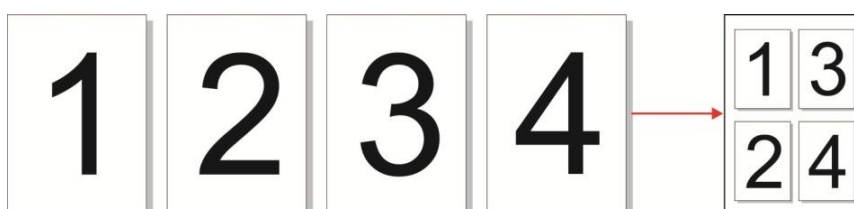

---

 **Примечание:** • Нельзя настроить одновременно функцию "много страниц в одном листе " и "функцию масштабирования " .

---



## 8.4.5. Клон

Настройка клонирования, вы можете напечатать несколько оригинальных изображений на листе, поддержка копирования ADF и на стекле экспонирования.

В функции клона существует 3 режима:

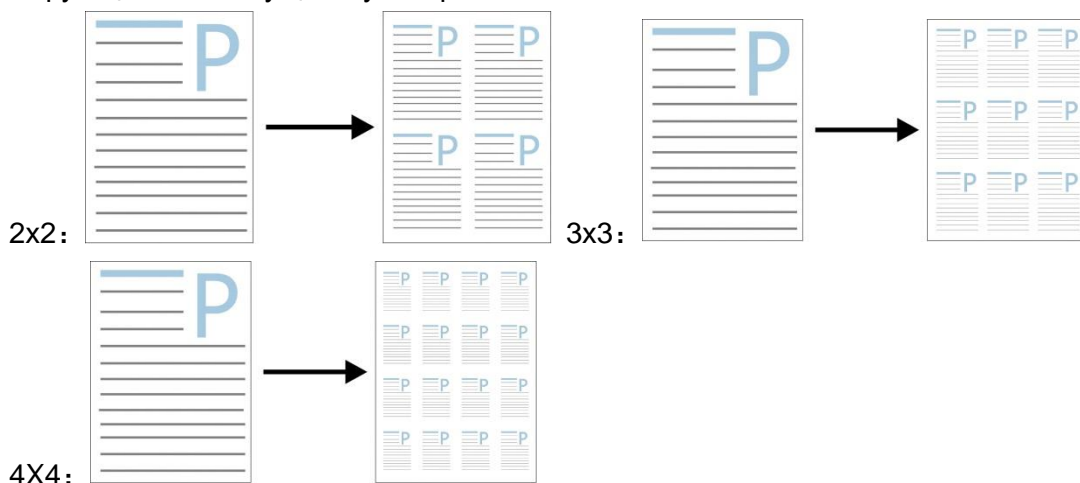

---

 **Примечание:** • Нельзя настроить одновременно "функцию клона" и "функцию масштабирования".

---

## 8.4.6. Афиша

С помощью функции афиши, вы можете печать одних оригиналов в несколько страниц. "Плакат" только поддержка копирования на стекле экспонирования.

В функции афиши существует 3 режима:

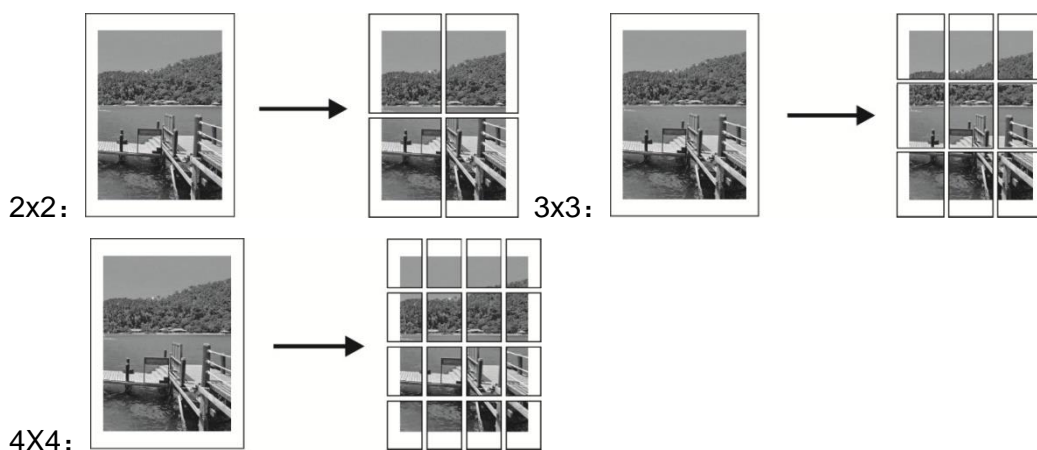

---

 **Примечание:** • нельзя настроить одновременно "функцию афиши" и "функцию масштабирования".

---

## 8.4.7. Копирование по каждой странице

"По экземпляру" только поддержка копирования ADF.

В функции копирования по каждой странице существует 2 режима:

Открыть:



Закрывать:



## 8.4.8. Двухсторонняя копия

Для двухстороннего копирования Вы можете использовать подачу как со стекла экспонирования, так и с лотка автоматической подачи. Лоток автоматической подачи поддерживает автоматическое двухстороннее копирование.

Двухстороннее копирование есть 4 режима:

1. Одностороннее → Одностороннее:

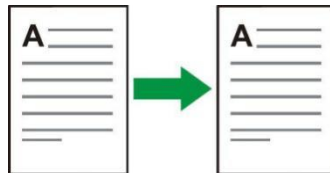

2. Одностороннее → Двухстороннее:



3. Двухстороннее → Одностороннее:

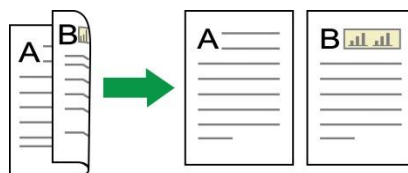

4. Двухстороннее → Двухстороннее:

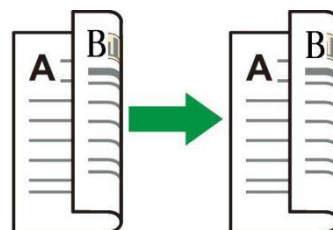

## 8.4.9. Настройка бумаги

Выберите размер и тип бумаги через настройку бумаги.

Размер бумаги: A4,Letter,B5,A5,A6,Executive,Legal,Folio.

Тип бумаги: обычная бумага, толстая бумага, бумага конверта, ОНР-пленки, карточки, этикетка, тонкая бумага.

---

 **Примечание:** • Если настроить "много страниц в одной бумаге", "клон", то "размер бумаги" только поддерживает A4,Letter.  
• Используйте ADF для сканирования, "Тип бумаги" поддерживается только обычную бумагу.

---

## 8.5. Настройки копии удостоверения личности

Изменяйте различные настройки в меню, чтобы получить более качественный результат.

1. Нажмите кнопку «Удост.» на панели управления принтера;
2. Задайте настройки копирования и нажмите кнопку «КПР».

### 8.5.1. Способ расположения

Копия удостоверения личности поддерживает 4 вида расстановки:

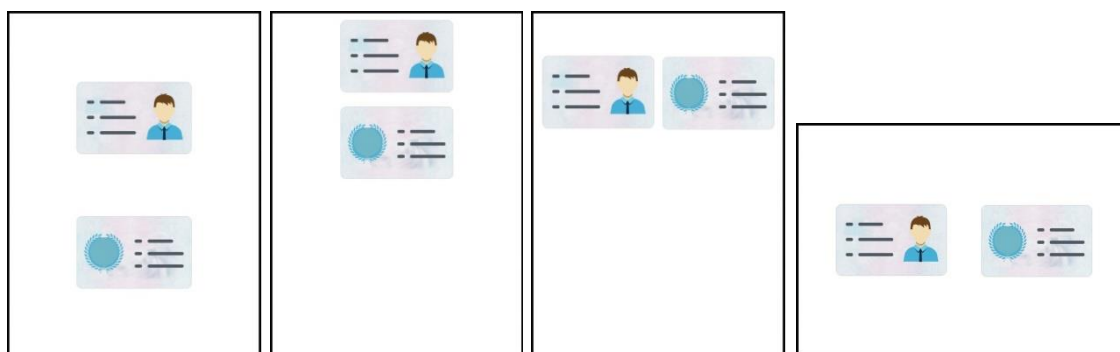

Верхняя и нижняя  
часть целой  
страницы

Часть верхней и  
нижней половины  
страницы

Часть правой и  
левой половины  
страницы

Левая и правая  
половина страницы A5

Место размещения:

Верхняя и нижняя часть целой страницы: режим по умолчанию. Поставить удостоверение в левой "оранжевой части" стеклянной платформы.

Верхняя или нижняя страница или левая и правая половина страницы А5: помещать на стекло экспонирования "синяя область".

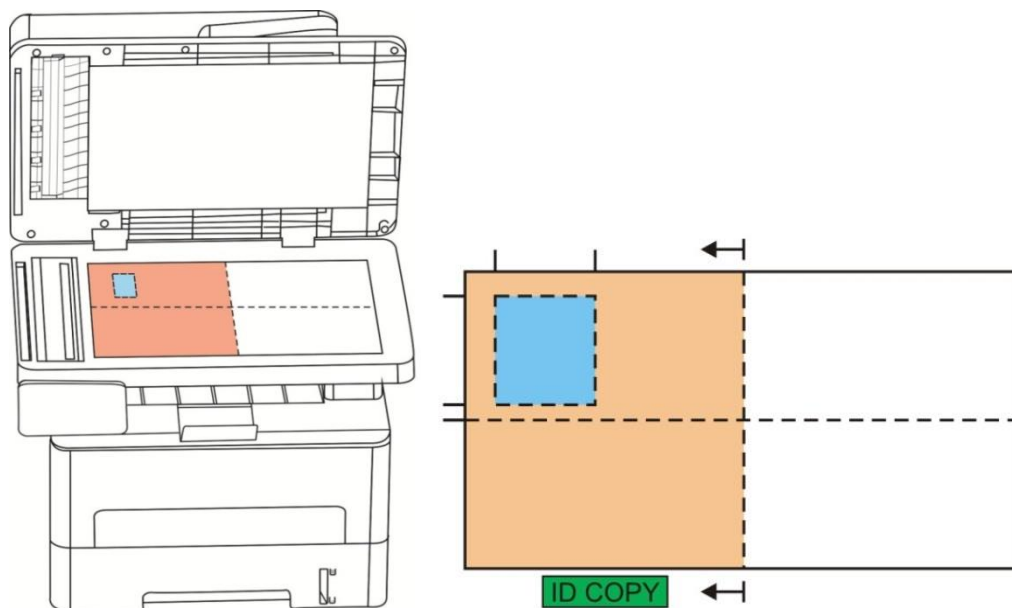

---

 **Примечание:** • Способ расположения эффективно до перезапуска, после перезагрузки машины, вернуться к значениям по умолчанию.

---

## 8.5.2. Интенсивность

Настройте яркость копии при помощи настройки «Яркость».

## 8.5.3. Размер бумаги

Режим размещения для "полная страница сверху вниз", "половина страницы вверх и вниз" и "левая и правая половина страницы или так" только тогда, когда поддерживается "А4" и "Letter", расположение ""А5 длинной стороне" ""А5" Формат бумаги, в соответствии с Совет продольной панели положить бумагу для печати.

## 8.6. Настройка копирования квитанции

Изменяйте различные настройки в меню, чтобы получить более качественный результат.

1. Нажмите кнопку «КПР КВ» на панели управления принтера;
2. Задайте настройки копирования и нажмите кнопку «КПР».

### 8.6.1. Интенсивность

Настройте яркость копии при помощи настройки «Яркость».

### 8.6.2. Настройка бумаги

Функция копирования квитанции поддерживает шесть размеров бумаги А4, Letter, В5, А5, А6, Executive.

## 9. Сканирование

Убедитесь, что перед сканированием, установить драйвер принтера на компьютере.

### 9.1. Режим сканирования

#### 9.1.1. Сканирование для Windows

Вы можете с помощью USB, проводной или беспроводной связи с применением со стороны сканирования PC для сканирования. Убедитесь, что перед сканированием правильно подключен к принтеру.

##### 9.1.1.1. Приложение сканирования Pantum

Процедура:

1. Дважды щелкните значок "Приложение сканирование Pantum" на компьютере. Этот значок отображается следующим образом:



2. Появится окно, показанное ниже:

 **Примечание:** Данное устройство поддерживает комбинированное сканирование FB. Если Вы хотите объединить отсканированные документы, в интерфейсе ниже выберите «Объединить отсканированные документы».

- Объединить отсканированные документы работает только для типов сохранения TIF/PDF/OFD.

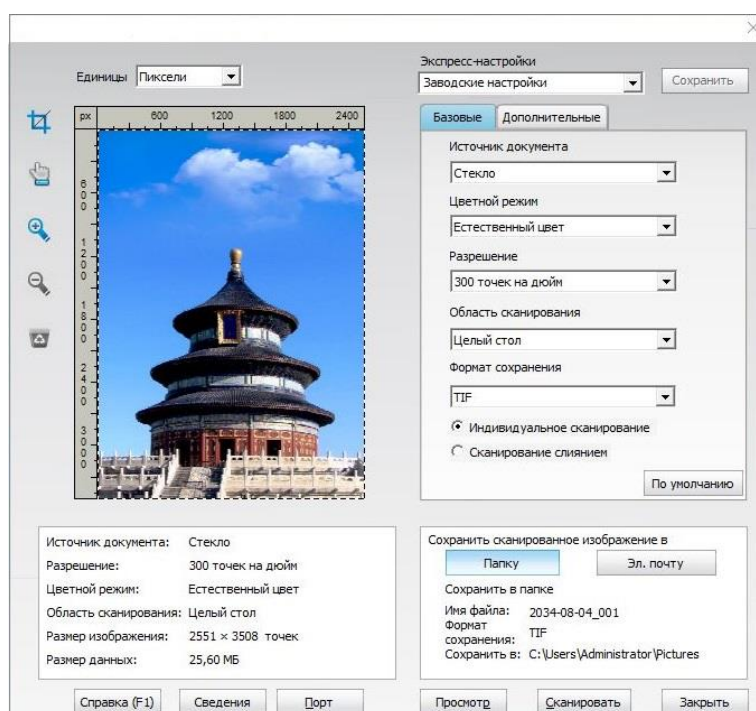

3. Настройке параметры сканирования в списке справа. Нажмите кнопку "Сканировать" в правом нижнем углу и запустите сканирование.

---

 **Примечание:** • Изображения в форматах BMP, JPG, TIF, PDF, PNG и OFD могут быть отсканированы через приложение для сканирования Pantum. Распознавание текста изображения доступно для документов в формате DOCX, XLS, XLSX, PPTX, TXT и PDF с возможностью поиска. (Если Вам нужно использовать функцию распознавания текста изображения, пожалуйста, загрузите и установите программное обеспечение OCR, следуя подсказкам интерфейса после установки драйвера. Способ установки приведен в [Разделе 3.1](#))

- Вы можете нажать на кнопку "Справка (F1)", чтобы открыть приложение справочной документации сканирования для получения дополнительной информации о параметрах сканирования.

---

Данное устройство соответствует стандартам TWAIN и Windows Image Application (WIA). Если используется приложение, поддерживающее стандарт TWAIN и WIA, то можно использовать функцию сканирования и отправлять сканированные изображения прямо в открытое приложение. В этом руководстве для иллюстрации процедуры в качестве примеров показаны приложения MS Office (Word и Excel) и Photoshop.

### 9.1.1.2. Драйвер сканера TWAIN

#### 9.1.1.2.1. Приложения MS Office (Word и Excel)

Процедура:

1. Открыть ПО Office (Word или Excel).
2. Сочетания клавиш процедуры: Нажмите Alt+I+P+S, чтобы открыть окно приложения.

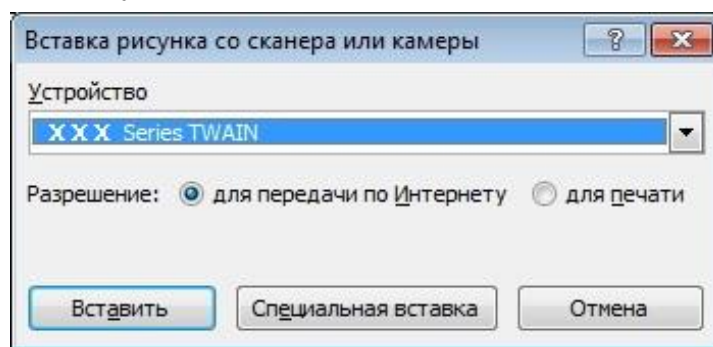

3. Щелкните "Устройство" и выберите пункт "Сканирование TWAIN", нажмите кнопку "Специальная вставка".

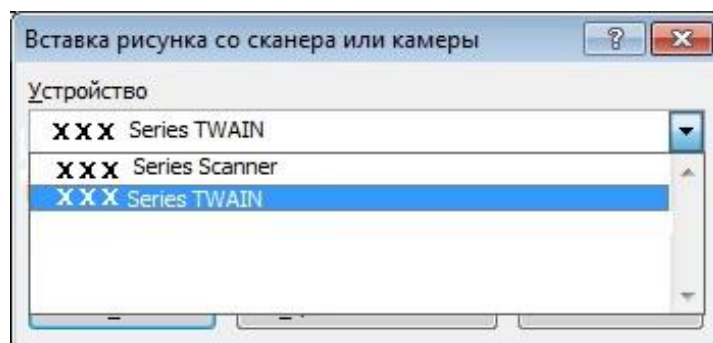

4. Когда появится окно, настройте параметры сканирования в списке справа "Базовая" и "Дополнительные". Нажмите кнопку "Сканировать" для запуска сканирования.

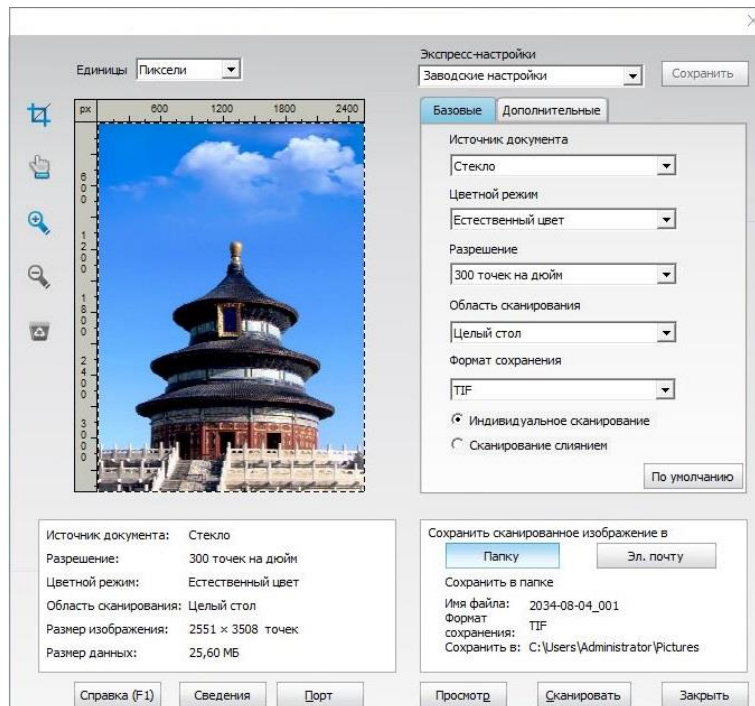

Если вам нужно заменить порт сканирования, нажмите на карту ниже кнопку "порт" для выбора портов сканирования, как показано ниже:

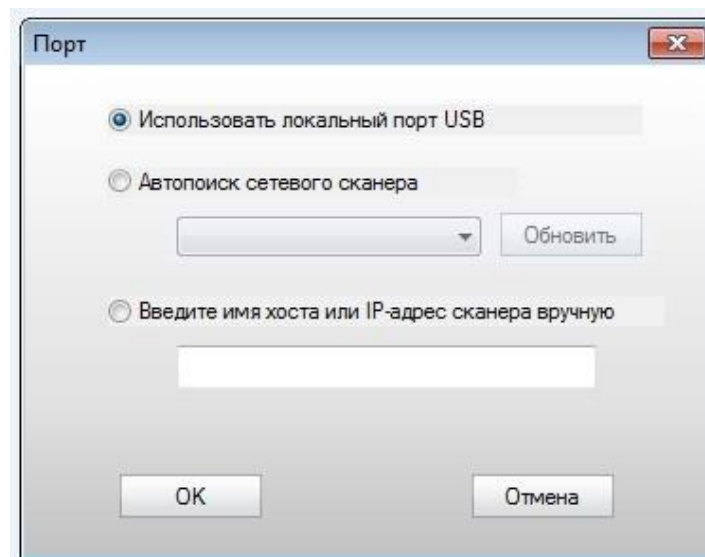

### 9.1.1.2.2. Photoshop

Процедура:

1. Запустите Photoshop, выберите "Файл" – "Импортировать" в левом верхнем углу, выберите "Сканирование TWAIN", как показано далее:

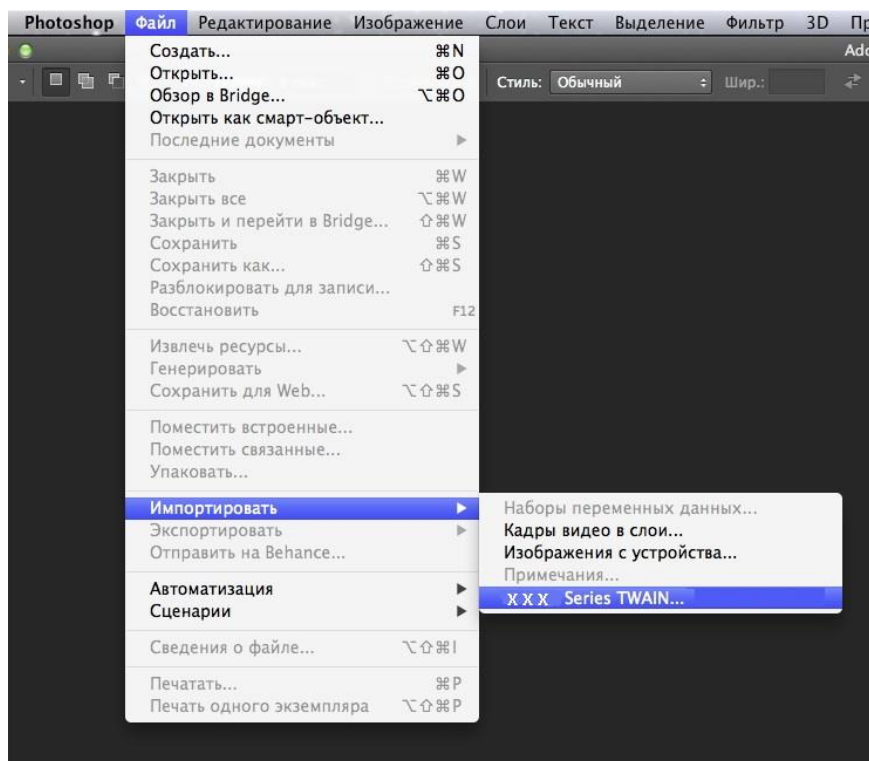

2. После открытия окна подробное описание см. в шаге 4 процедуры [9.1.1.2.1](#).

### 9.1.1.3. Драйвер сканера WIA

#### 9.1.1.3.1. Сканирование WIA1.0 (Windows XP / Windows Server 2003)

1. Приложения MS Office (Word и Excel)

Процедура:

1) Открыть ПО Office (Word или Excel).

2) Сочетания клавиш процедуры: Нажмите Alt+I+P+S, чтобы открыть окно приложения.

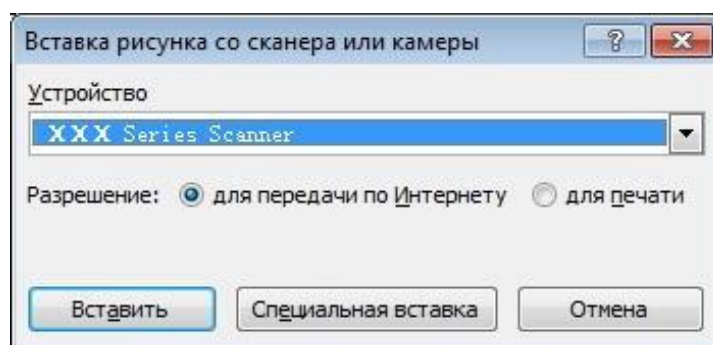



3) Щелкните "Устройство" и выберите пункт "Сканирование WIA", нажмите кнопку "Специальная вставка".

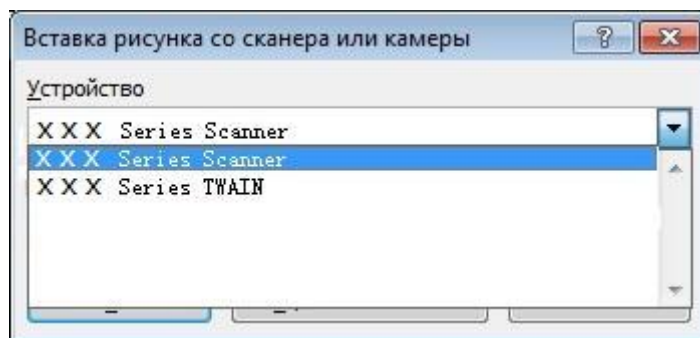

4) Появится окно, показанное ниже, настройте данные сканирования.

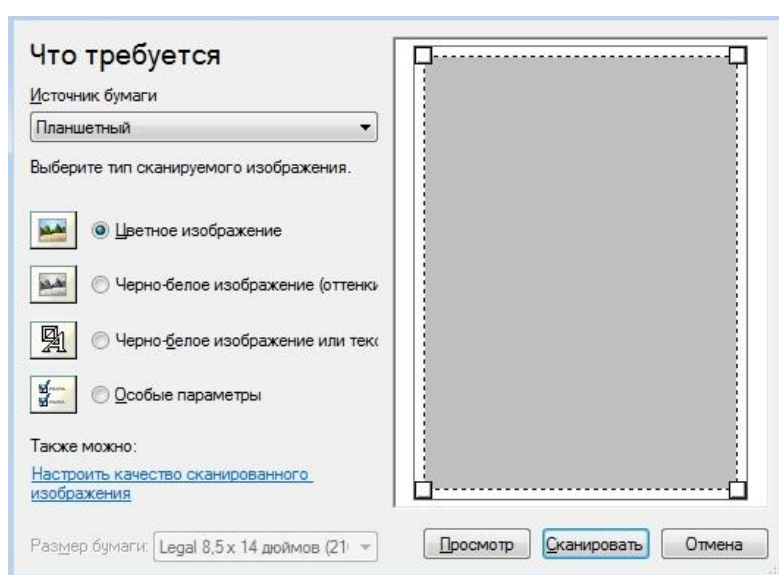

5) Нажмите "Настроить качество сканированного изображения" в левом нижнем углу вышеприведенного изображения, появится окно расширенных свойств, затем пользователи могут настроить сканирование. После завершения настройки нажмите кнопку "ОК", а затем нажмите кнопку "Сканировать", чтобы начать сканирование.

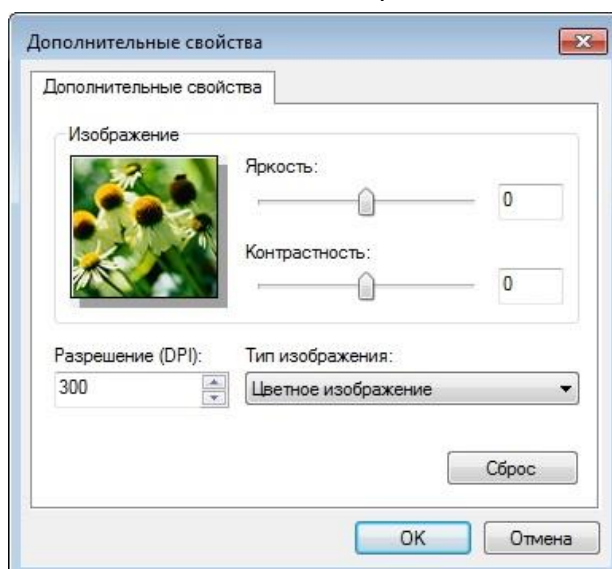

## 2. Photoshop

Процедура:

1) Запустите Photoshop, выберите "Файл" – "Импортировать" в левом верхнем углу и выберите "Сканирование WIA", как показано далее:

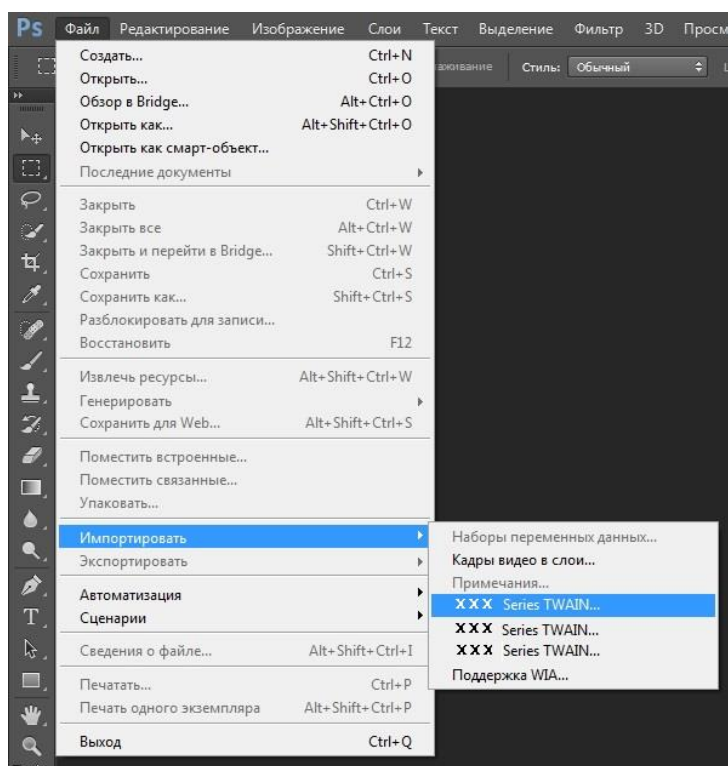

2) После открытия окна подробное описание см. в шагах 4 и 5 процедуры [9.1.1.3.1.](#)

### 9.1.1.3.2. Сканирование WIA 2.0 (Windows Vista / Windows Server 2008 и последующие версии)

Процедура:

1. Нажмите "Пуск"- "Все программы"- "Устройства и принтеры" в левом нижнем углу рабочего стола.

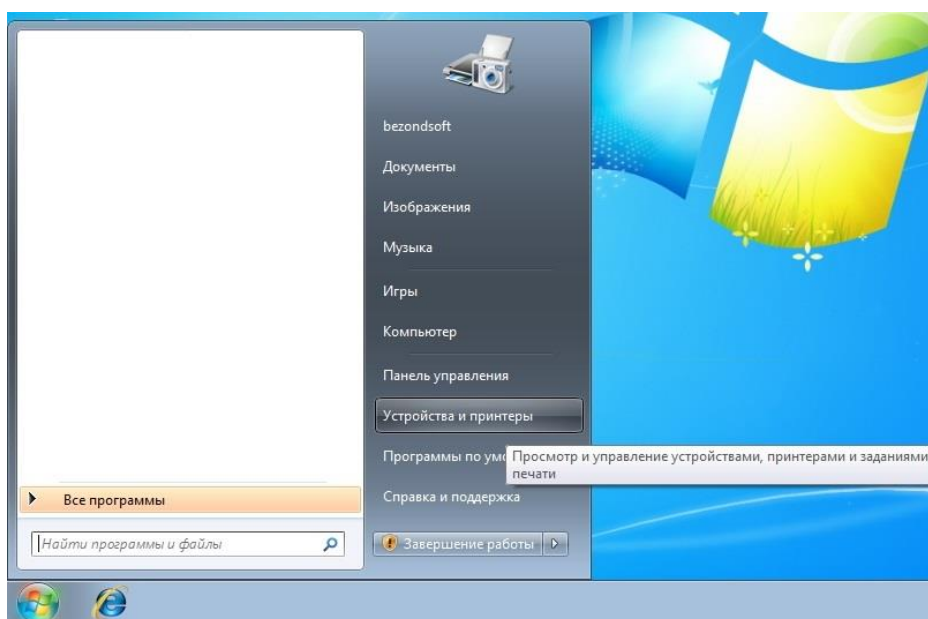

2. При отображении всплывающего окна выберите нужный принтер и щелкните правой кнопкой мыши.

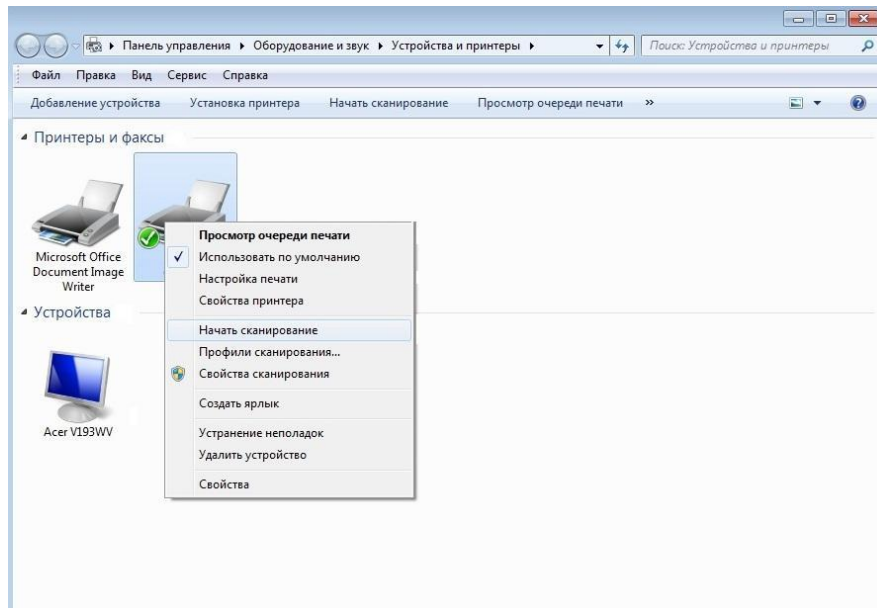

3. В вышеприведенной панели параметров выберите "Начать сканирование".

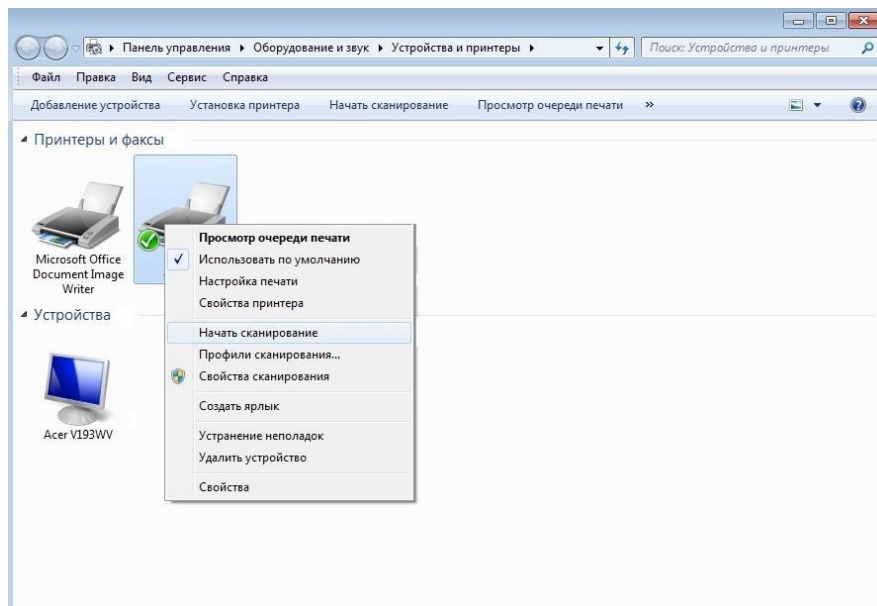

4. Когда появится окно, настройте параметры сканирования и нажмите кнопку "Сканировать" в правом нижнем углу, чтобы начать сканирование.

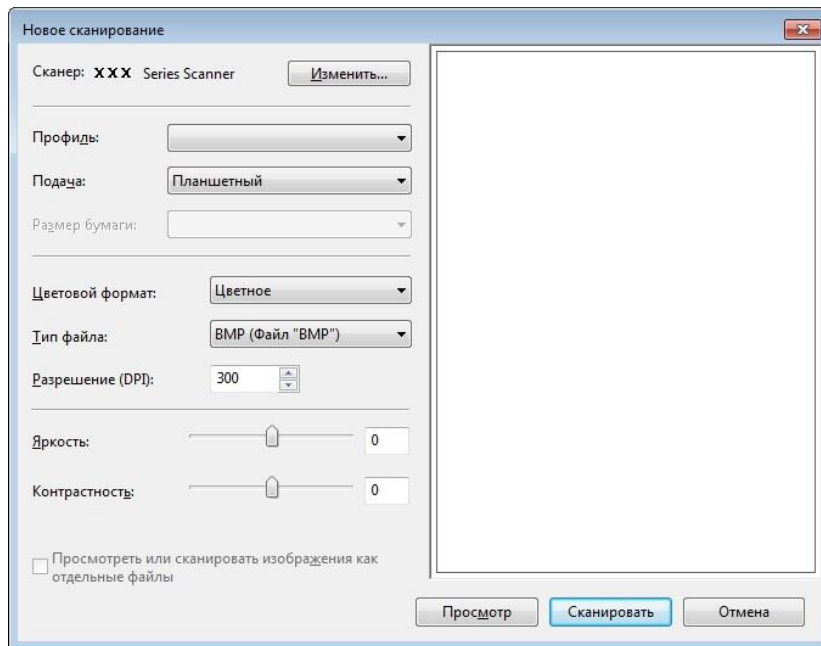

## 9.1.2. Сканирование для macOS

### 9.1.2.1. Сканирование ICA

#### 9.1.2.1.1. Откройте приложение ICA с помощью окна "Печать и сканирование"

Процедура:

1. После установки драйвера принтера щелкните значок "Системные настройки" в левом нижнем углу рабочего стола компьютера.



2. После открытия окна выберите "Печать и сканирование".

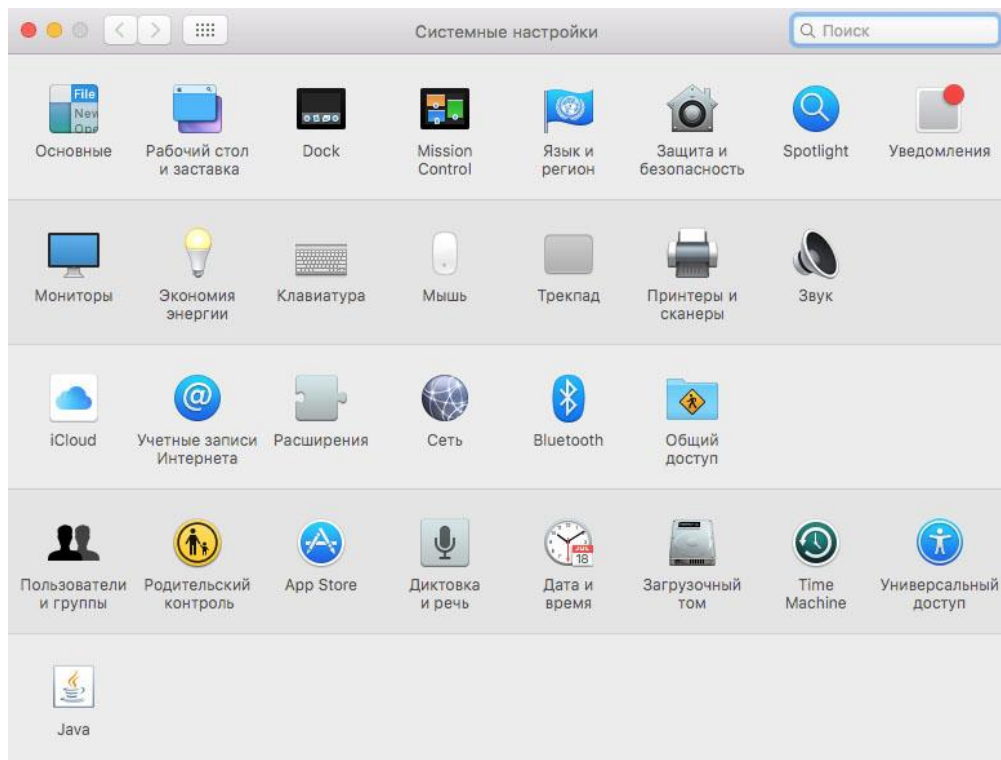

3. После открытия окна выберите "Сканер".

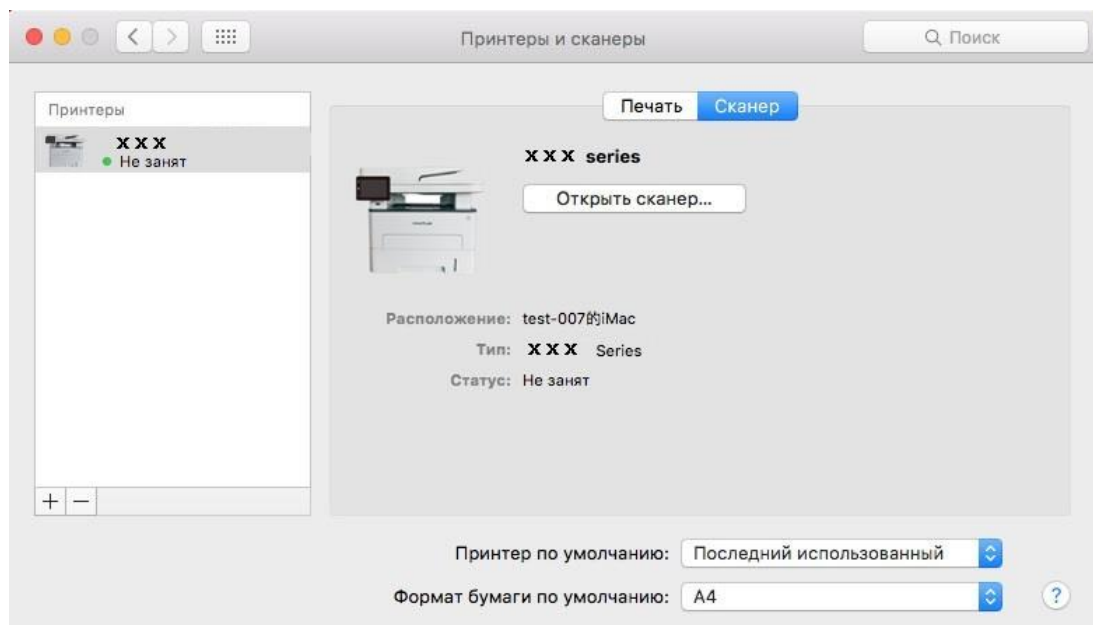

4. Нажмите "Открыть сканер", и откроется окно сканирования.

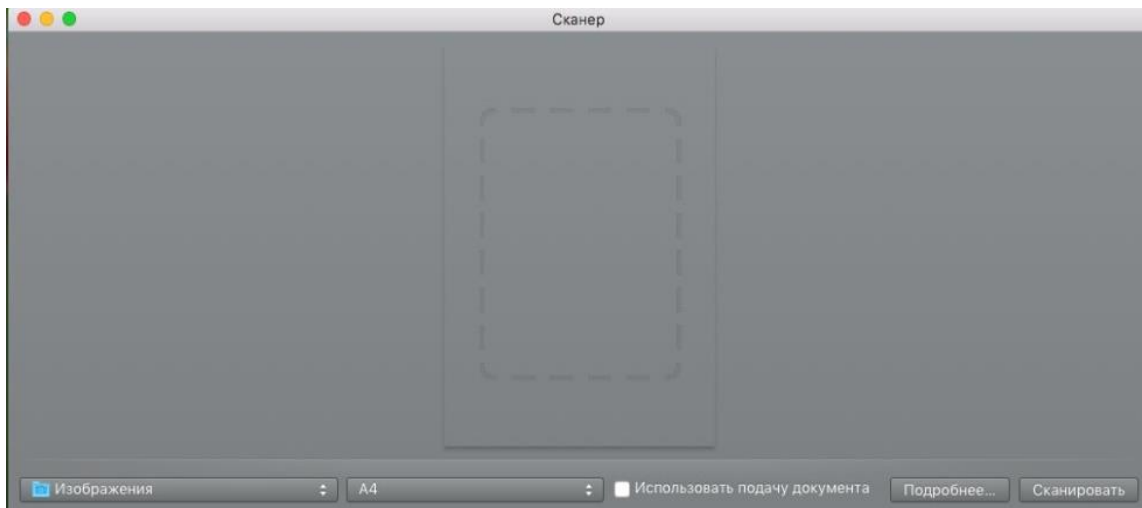

5. Выберите "Подробнее..." в правом нижнем углу, чтобы настроить параметры сканирования.

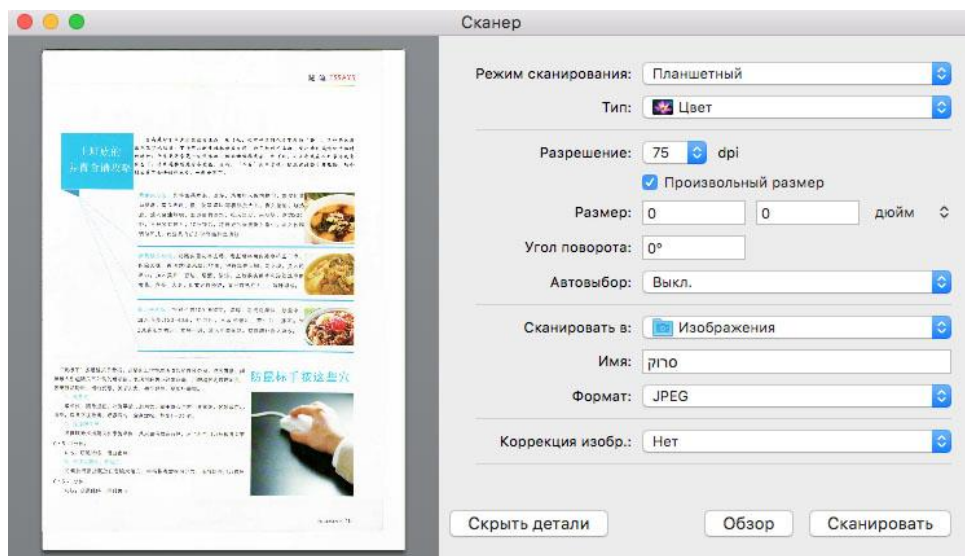

6. Нажмите кнопку "Сканировать" в правом нижнем углу и запустите сканирование.

### 9.1.2.1.2. Вызов ICA из приложений

Процедура:

1. Щелкните "Finder" в левом нижнем углу рабочего стола компьютера или нажмите на клавиатуре сочетание клавиш `command+shift+C`, чтобы открыть окно. В списке "Программы" найдите "Захват изображений" (или нажмите сочетание клавиш `command+shift+A`, чтобы сразу переключиться в окно "Программы"), а затем щелкните, чтобы запустить приложение.

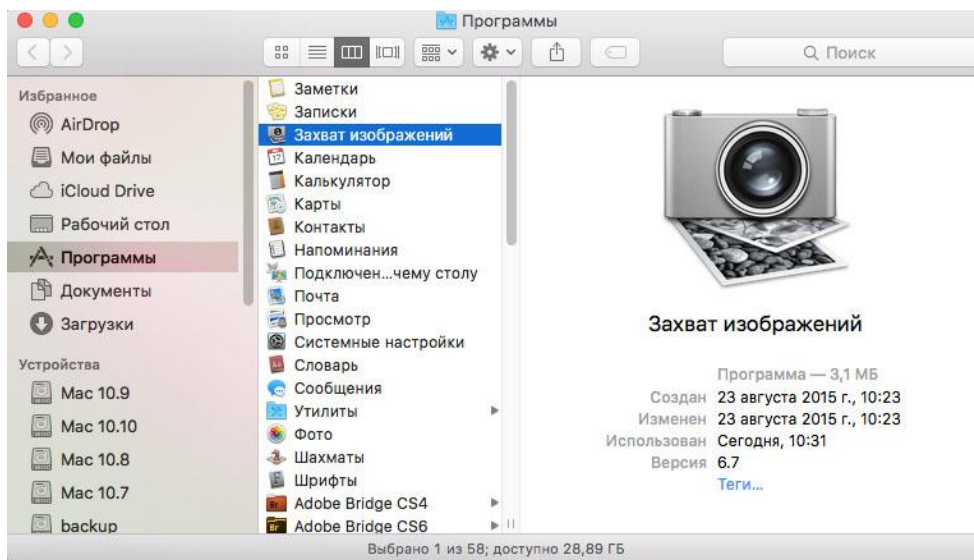

2. После выбора принтера в списке слева настройте параметры сканирования в списке справа. Нажмите кнопку "Сканировать" в правом нижнем углу и запустите сканирование.

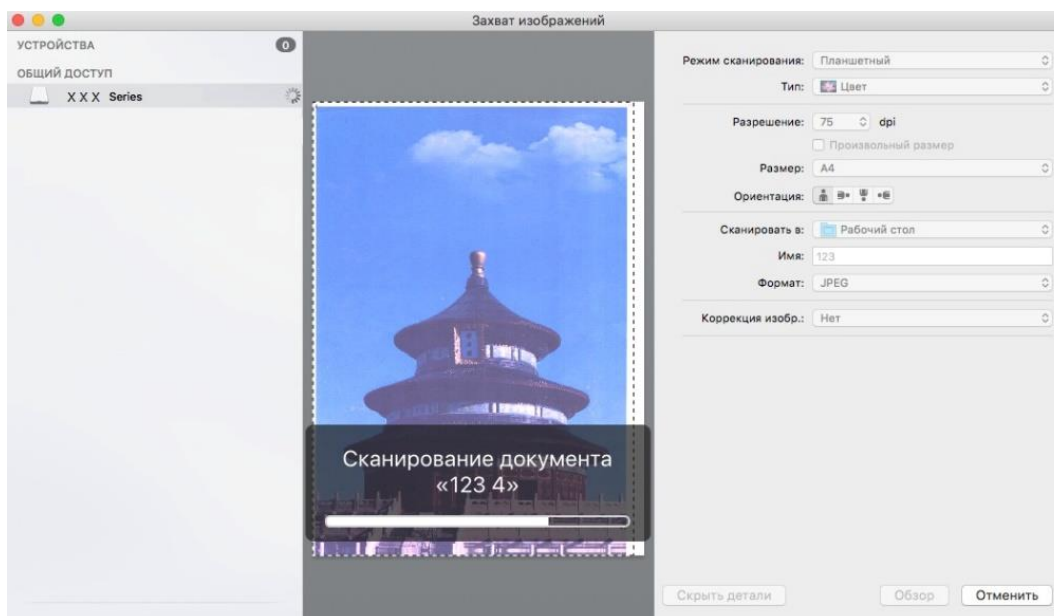

### 9.1.2.2. Сканирование TWAIN

В качестве примера возьмем приложение Photoshop.

Процедура:

1. Запустите Photoshop, выберите "Файл" – "Импортировать" в левом верхнем углу, выберите "Сканирование TWAIN", как показано далее:

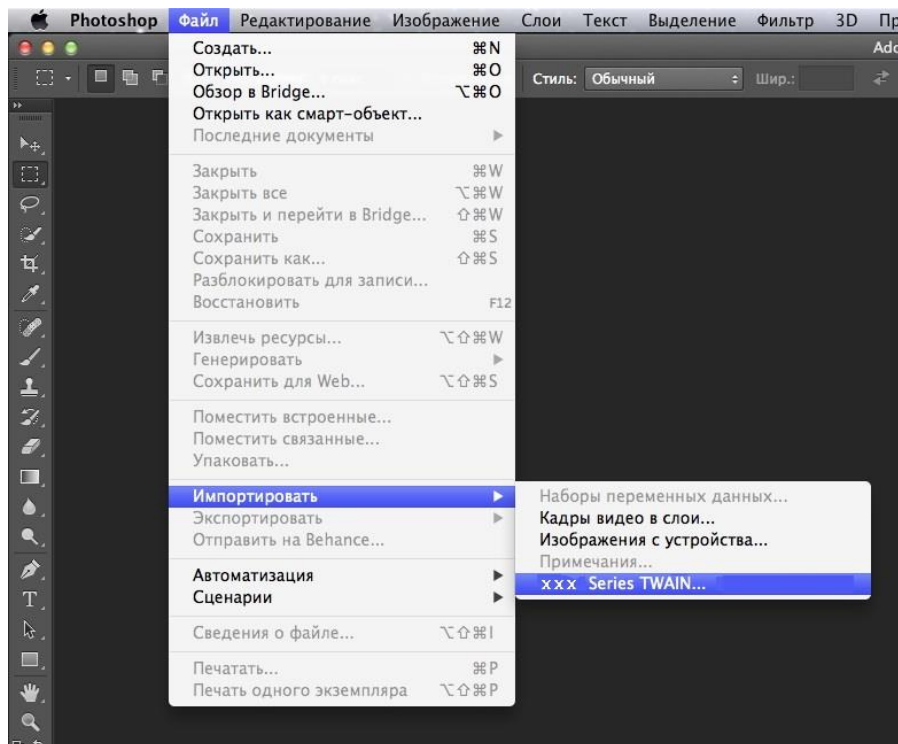

2. После открытия окна подробное описание см. в шаге 4 процедуры [9.1.1.2.1](#).

### 9.1.3. Аппаратное сканирование

В этом разделе описывается, как использовать панель управления принтера для сканирования документов на PC, mail, FTP, USB диск.

---

 **Примечание:** • Поддерживаемые типы документов для функции «Сканирование на ПК/Email/FTP»: PDF, TIFF и JPEG. Поддерживаемые типы документов для функции «Сканирование на USB-накопитель»: PDF и JPEG.

---

#### 9.1.3.1. Сканирование на компьютер

Вы можете использовать панель управления принтера для сканирования документа в PC. (Режим поддерживает только подключение кабеля USB).

1. Убедитесь, что принтер и компьютер включены и подключены правильно.
2. Поместите оригинал на стекло экспонирования или в ADF (как поместить, смотрите [раздел 2.5](#)).
3. Нажмите «СКН»-«Сканир. на ПК» на панели управления принтера.
4. Выберите нужные настройки сканирования и нажмите кнопку «СКН» для выполнения сканирования.



### 9.1.3.2. Сканирование в электронную почту

Вы можете в виде вложенного файла, черно-белого или цветного сканирования документа в электронную почту. Выполните следующие действия:

1. Убедитесь, что принтер и компьютер включены и подключены правильно.
2. Настройте клиент SMTP, смотрите [раздел 6.2.3.1](#).
3. Настройка адресной книги электронной почты, смотрите [раздел 6.2.3.2](#).
4. Поместите оригинал на стекло экспонирования или в ADF (как поместить, смотрите [раздел 2.5](#)).
5. Нажмите «СКН»-«Скан. в Email» на панели управления принтера.
6. Выберите нужные настройки сканирования и нажмите кнопку «СКН» для выполнения сканирования.

Выполните следующие инструкции для настройки групповой рассылки электронных писем. Настройте имя группы для функции групповой отправки электронной почты с помощью веб-страницы и настройте членов (получателей) группы рассылки электронной почты. После завершения сканирования микропрограмма отправит сканированные документы на почтовый сервер. Затем почтовый сервер отправит документы каждому члену группы.

### 9.1.3.3. Сканирование на FTP

Сканирование на FTP, чтобы гарантировать, что пользователи имеют сетевую среду, вы можете сканировать файлы размером более файла в сети, введите адрес сервера, имя пользователя и пароль FTP. Выполните следующие действия:

1. Убедитесь, что принтер и компьютер включены и подключены правильно.
2. Настройка адресной книги FTP, смотрите [раздел 6.2.3.3](#).
3. Поместите оригинал на стекло экспонирования или в ADF (как поместить, смотрите [раздел 2.5](#)).
4. Нажмите «СКН»-«Скан. на FTP» на панели управления принтера.
5. Выберите нужные настройки сканирования и нажмите кнопку «СКН» для выполнения сканирования.

### 9.1.3.4. Сканирование на USB диск

Если нет компьютер, может сканировать документы на диск USB, перед тем как продолжить убедитесь, что диск USB имеет достаточную емкость для хранения. Выполните следующие действия:

1. USB диск в USB-порт на передней панели принтера.

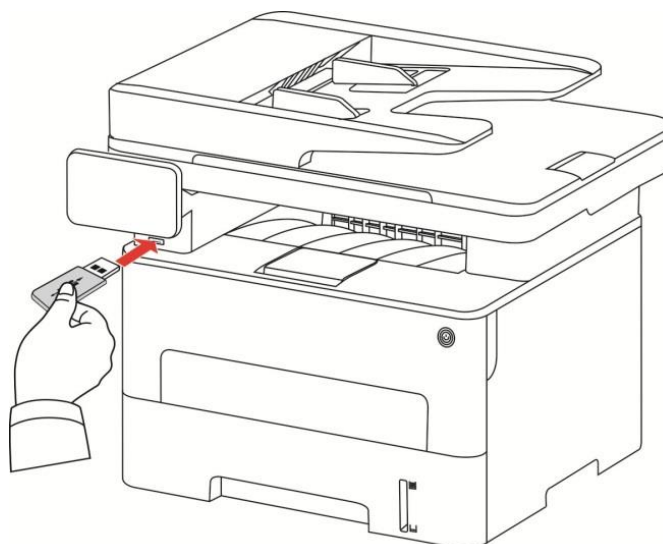

2. Поместите оригинал на стекло экспонирования или в ADF (как поместить, смотрите [раздел 2.5](#)).

3. Нажмите «СКН»-«Сканиров на U» на панели управления принтера.

4. Выберите нужные настройки сканирования и нажмите кнопку «СКН» для выполнения сканирования.

Принтер будет создать файл с именем PantumScan в USB диске были отсканированы документ в формате.PDF или в формате.JPG, чтобы сохранить файл.

---

 **Примечание:** • Поддержка формата USB -диск: система Windows поддерживает FAT и FAT32, macOS системы поддерживают MS-DOS (FAT).

---

### 9.1.3.5. Сканирование в SMB

Скан. в SMB Для использования функции «Сканировать в SMB», нужно сначала создать общую папку на компьютере с Windows или Mac.

#### 9.1.3.5.1. Создайте общую папку

В качестве примера для описания следующих шагов используется Windows 7.

1. Нажмите правой кнопкой мыши на папку в системе Windows, к которой вы хотите предоставить общий доступ, и выберите «Свойства».

2. Выберите вкладку «Поделиться» и нажмите «Поделиться».

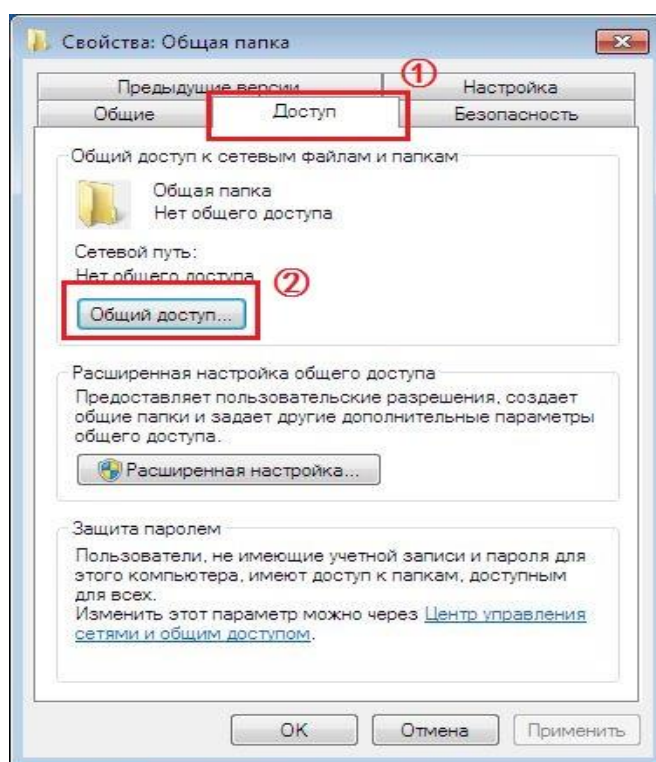

3. Во всплывающем окне «Доступ к сети» нажмите на раскрывающееся меню и выберите «Все» и нажмите «Добавить».

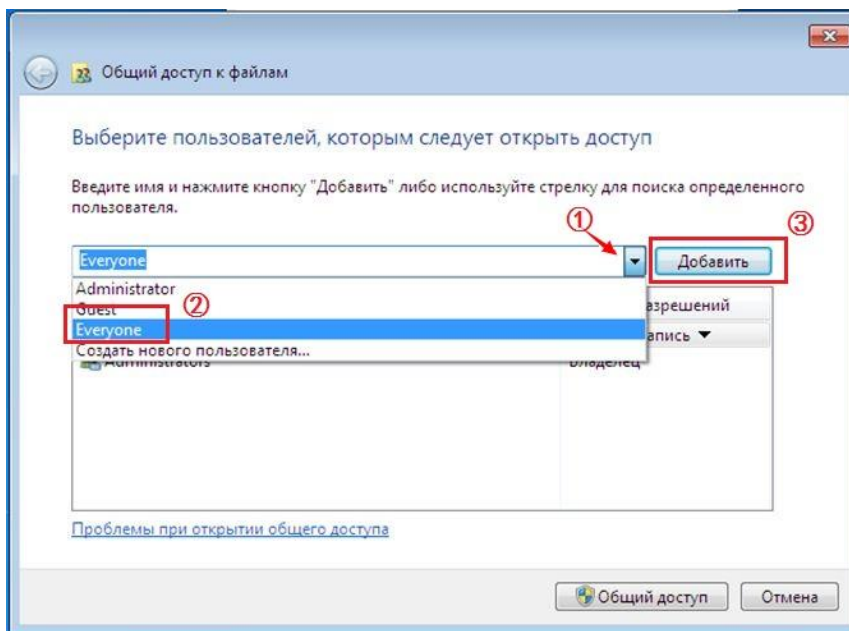

4. Измените уровень разрешений «Все», добавленный на шаге (3), на «Чтение / запись» и нажмите «Поделиться (H)» в правом нижнем углу.

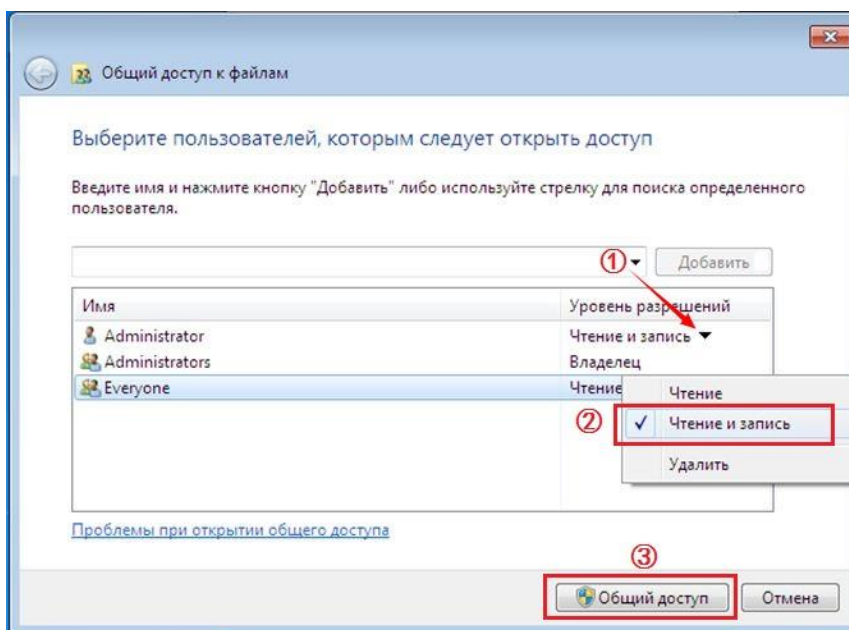

5. Если путь к вашей общей папке отображается в сетевом пути, это означает, что общий доступ к ней успешно осуществлен.

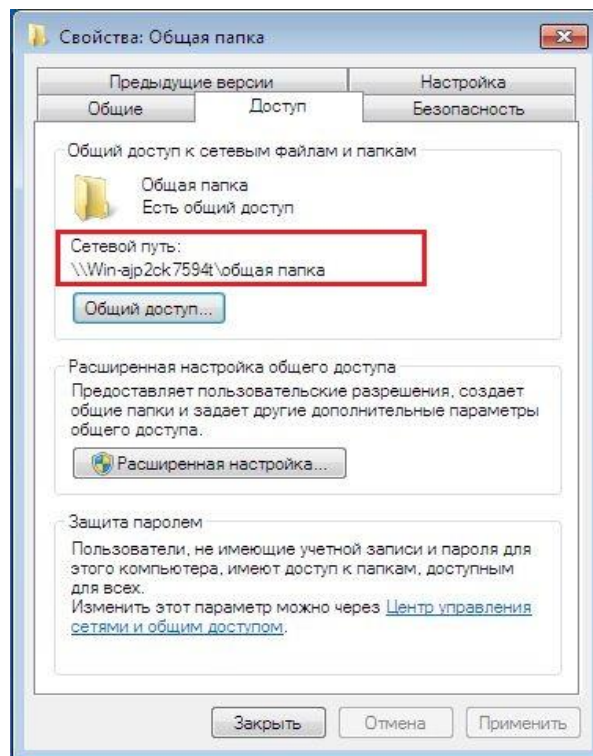

#### 9.1.3.5.2. Конфигурация «Сканировать в SMB»

1. Убедитесь, что принтер и компьютер включены и подключены правильно.
2. Для настройки адресной книги SMB см. [раздел 6.2.3.4](#) или [11.8](#).
3. Поместите оригинал на стекло экспонирования или в ADF (как поместить, смотрите [раздел 2.5](#)).
4. На панели управления принтера нажмите «Сканировать - Сканировать в SMB».
5. Выберите соответствующие настройки сканирования и нажмите кнопку «Сканировать» для начала сканирования.

## 9.2. Функция сканирования

Это устройство поддерживает автоматическое двухстороннее сканирование с помощью ADF. Используйте приложение сканирования Pantum как пример:

1. Поместите оригинал в ADF (смотрите секцию [2.5.2](#), чтобы узнать, как это сделать.)
2. Используйте "Приложение для сканирования Pantum" (см. секцию [9.1](#), чтобы узнать, как это сделать.)
3. Появится окно настроек сканирования, выберите "Податчик документов (Авто двухсторонний)" справа в меню "Источник документа".

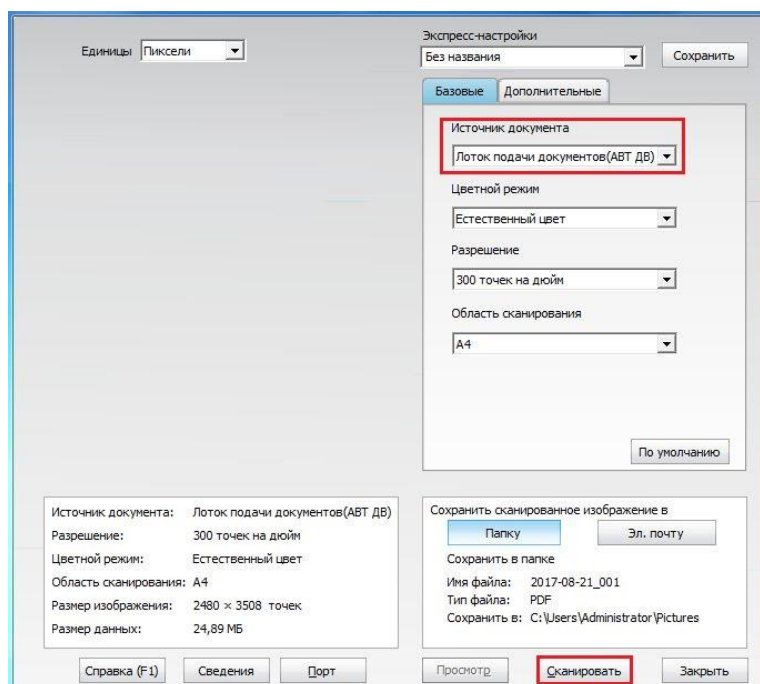

4. После установки параметров сканирования, нажмите "Сканировать" в нижнем правом углу для начала сканирования.

---

 **Примечание:** • Это устройство также поддерживает автоматическое двухстороннее копирование с помощью ADF. Вы можете "Включить" или "Выключить" эту функцию в настройках сканирования на панели управления.

---

## 9.3. Отмена задания сканирования

Чтобы отменить задачу во время сканирования документа, нажмите «Отменить задачу» на панели управления принтера.

## 10. Мобильная печать/сканирование

 **Примечание:** • Некоторые функции могут быть недоступными в зависимости от различных моделей принтера. Если у вас возникнут вопросы, обратитесь в службу по работе с клиентами.

---

### 10.1. По "Pantum Принтер"

Вы можете реализовать функции печати, сканирования, копирования и факса на мобильных устройствах (мобильных телефонах и планшетах) при помощи программного средства «печати Pantum».

#### 10.1.1. Поддерживаемые операционные системы

Приложение « печати Pantum» подходит для версий системы Android 6.0-12.0, iOS 11.0-16.0 и HarmonyOS 2.0-3.0.

#### 10.1.2. Как скачать прикладное программное обеспечение печати

##### Pantum

##### Загрузка для Android мобильных устройств:

1. Вы можете скачать с официального сайта <http://www.pantum.com> > услуга и поддержка > скачивание драйвера > выбор тип принтера и установка.
2. Вы можете скачать в Google Play Store > Apps > поиск мобильном печати > Pantum и установить.

##### Загрузка для iOS мобильных устройств:

Кликните на надпись иконки App Store в мобильном оборудовании iOS > поиск > введи PANTUM или напечатайте Pantum в столбце поиска > скачайте и установите.

#### 10.1.3. Как использовать приложение печати Pantum

##### 10.1.3.1. Добавить принтер

##### I. Добавьте принтер с помощью конфигурации сети Wi-Fi

1. Убедитесь, что на мобильном устройстве включен Bluetooth, разрешения на доступ к информации о местоположении и доступ к сети Wi-Fi.

 **Примечание:** • Для мобильных устройств iOS в приложении печати Pantum включите разрешение на доступ к местоположению следующим образом. Нажмите «Параметры» > «Приложение для печати Pantum» > «Местоположение» и выберите «Во время использования приложения».

---

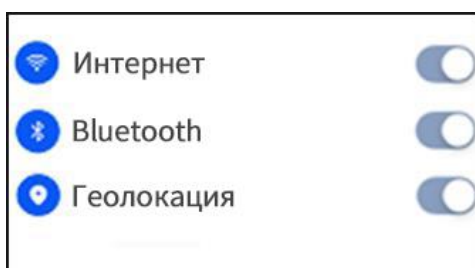

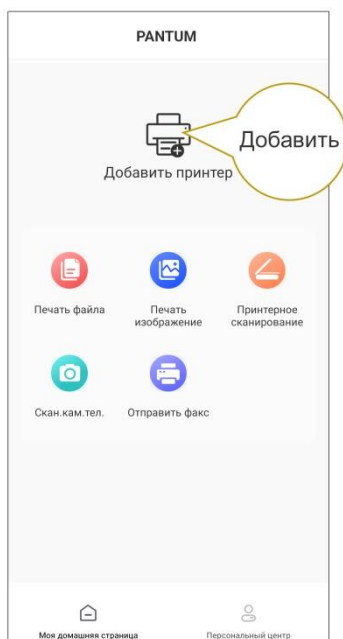

2. Нажмите кнопку Wi-Fi на принтере, чтобы распечатать «Руководство по подключению мобильного устройства к сети Wi-Fi»

3. Перейдите в приложение «печати Pantum». Нажмите кнопку «Добавить принтер» и действуйте согласно инструкциям в интерфейсе.

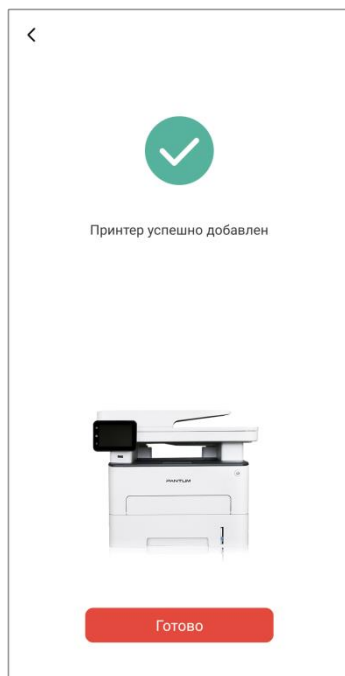

4. Принтер успешно добавлен.





 **Примечание:** • Если найдено несколько принтеров, пожалуйста, распечатайте «Руководство по подключению мобильного устройства к сети Wi-Fi» и выберите принтер, к которому Вы хотите подключиться, согласно имени точки доступа.

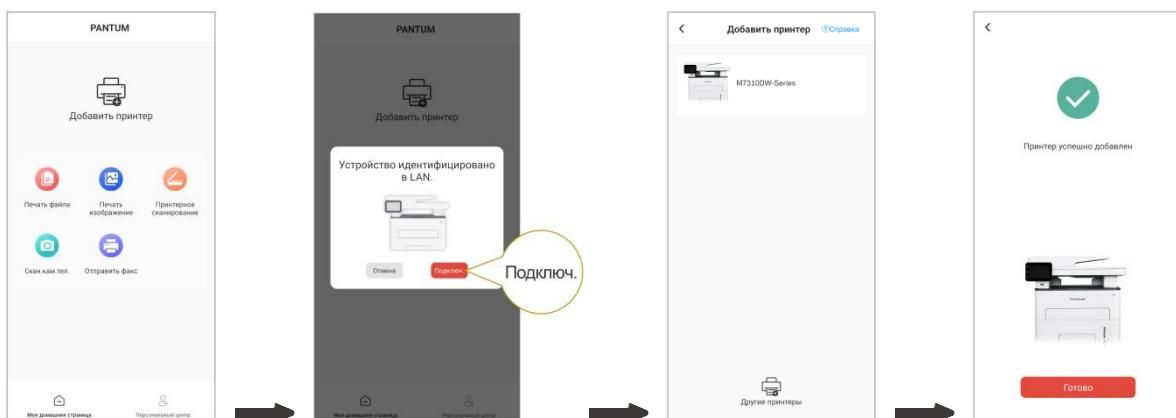

## II. Поиск принтера в локальной сети

1. Принтер и мобильное устройство подключены к одной и той же локальной сети.
2. Перейдите в приложение «печати Pantum» > нажмите «Подключить» в интерфейсе «Устройства, найденные в локальной сети» > Выберите принтер > успешно добавлено.



 **Примечание:** • Если найдено несколько принтеров, распечатайте «Страницу конфигурации сети» и выберите нужный принтер согласно IP-адресу. (Информацию о том, как получить IP-адрес принтера, можно найти в [Разделе 11.4](#) и распечатать «Страницу конфигурации сети»)

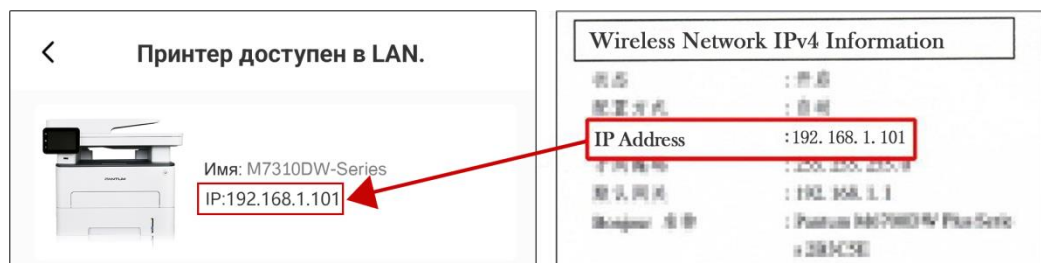



### III. Добавьте принтер с помощью прямого подключения

1. Перейдите в «Персональный центр», выберите «Прямое подключение к точке доступа Wi-Fi принтера» и действуйте согласно инструкциям в интерфейсе.

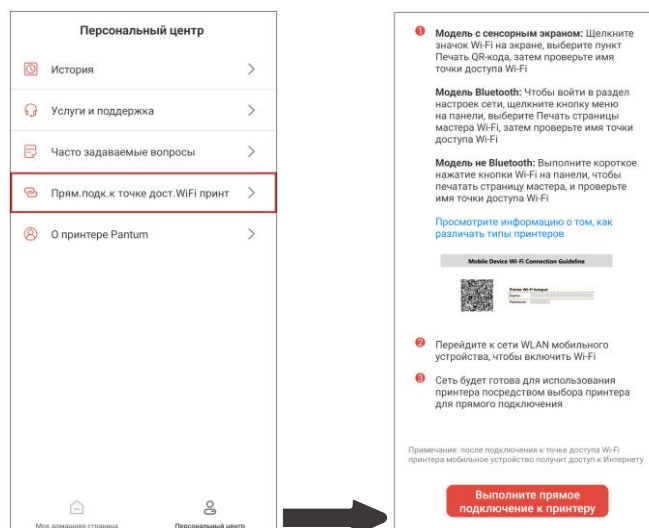

**Примечание:** • После прямого подключения к точке доступа Wi-Fi принтера текущая сеть Вашего мобильного устройства недоступна.

#### 10.1.3.2. Используйте принтер

Перейдите на домашнюю страницу приложения и выберите, чтобы испытать различные функции по мере необходимости.

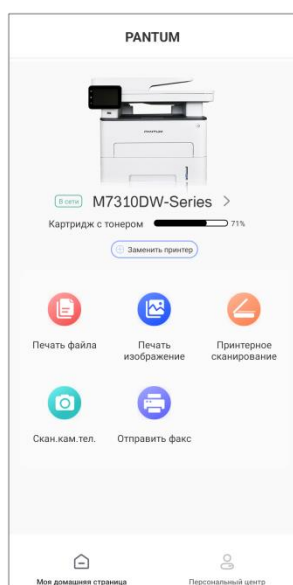

**Примечание:** • В разных моделях принтеров функции могут отличаться. Конкретные функции зависят от приобретенного Вами принтера.

- Если не удастся выполнить печать, проверьте, подключено ли мобильное устройство к той же беспроводной сети, к которой подключен принтер.
- Если мобильное устройство не обнаруживает принтеры, проверьте, подключен ли принтер к сети и включен ли он.

## 10.2. Подвижное печать Mopria

Надо установить услуги печати Mopria в мобильном оборудовании Android для прохождения Mopria Print Service. Вы можете напечатать фото, электронную почту, веб-страницу и файл.

### 10.2.1. Поддерживаемые мобильной печатью Mopria операционные системы и программное обеспечение

1. Мобильная печать Mopria работает с Android 4.4 или более поздними версиями.
2. Мобильная печать Mopria поддерживает приложения Майкрософт Office 1.01(16.0.4201.1006) или более поздние версии, Adobe Reader (V11.7.1) или более поздние версии.

Дополнительная информация о поддерживаемом принтером Mopria ПО:

<https://mopria.org>

### 10.2.2. Как скачать услугу Mopria Print Service

1. Скачать Mopria Print Service из Google Play, и ее установить в подвижном оборудовании Android.
2. Китайские пользователи, посетите <<https://app.mopria.org/MopriaPrintService>> Скачать Mopria службы печати, чтобы загрузить и установить.

### 10.2.3. Предварительная подготовка

1. принтер с функцией беспроводной сетью.
2. Мобильное устройство Android.

### 10.2.4. Мобильная печать с помощью Mopria

До того как начать печатать, сначала откройте настройки Mopria print service.

1. Нажмите на иконку «настройки» на основном дисплее мобильного устройства на операционной системе Android, затем выберите «печать».
2. В настройках «Mopria print service» нажмите «включить».

Если хотите использовать функцию мобильной печати Mopria, то надо установить другие съемные блоки печати в закрытом положении.

Последовательность печати может различаться в зависимости от используемого приложения В качестве примера ниже приведена последовательность для Adobe Reader.

1. Включите источник питания принтера.
  2. Мобильное устройство Android подключается к беспроводной сети принтера (способ подключения см. [главу 5](#)).
  3. Открыть ваш файл, который нужен напечатать, в подвижном оборудовании Android с использованием Adobe Reader.
  4. Нажать .
  5. Нажать «печать».
  6. Убедиться, что принтер Pantum уже выбран.
- Если выбран другой принтер (или принтер не выбран), нажмите на выпадающее меню, затем выберите принтер Pantum.
7. Настройте параметры печати, например, количество печатных страниц.
  8. Нажать «печать».



---

**Примечание:** • Если напечатать неуспешно, то просмотрите соединялись ли мобильное оборудование Android с беспроводной сетью, с которой соединяется принтер.

- Если мобильное оборудование Android не может найти любой принтер, то просмотрите соединяется ли принтер с источником питания и включается ли принтер.

---

## 10.3. Метка NFC

Метка NFC (Ближняя Бесконтактная Связь) обеспечивает бесконтактную двухточечную передачу данных между электронными устройствами. С помощью этой метки Вы можете быстро подключить к принтеру мобильное устройство.



---

**Примечание:** • Распознавание NFC может не срабатывать должным образом из-за материала корпуса мобильного устройства.

- Время и расстояние действия может отличаться у разных телефонов.

---

### 10.3.1. Предварительная подготовка

1. Принтер с функцией Wi-Fi Direct.
2. Подвижные оборудование Android 5.0 и больше версий поддерживают функцию NFC и функцию Wi-Fi Direct.
3. Установите на мобильное устройство приложение «PANTUM».

### 10.3.2. Как печатать

1. Просмотрите функции NFC и прямого соединения Wi-Fi, которые открыты в мобильном оборудовании, принтер включается функцией Wi-Fi Direct. (как включить функцию Wi-Fi Direct, см. на [статья 5.2.2.](#))
2. Антенна NFC мобильных устройств (обычно на задней части мобильного устройства), нажмите идентификации NFC на принтере. Подождите несколько секунд, приложение для печати начнется, мобильное устройство будет подключаться к принтеру.



---

**Примечание:** • Для некоторых мобильных устройств, антенна NFC может быть не находится в задней стороне. Просмотрите место антенны NFC перед прикосновения.

- Если не установить прикладную программу печати Pantum в мобильном оборудовании, будет щелкать автоматически связь скачивания прикладной программы печати Pantum. Скачайте и установите прикладную программу и попробуйте снова.

---

3. Выбирайте содержание, которое нужно напечатать, устанавливая параметры печати согласно требованию.
4. Кликните на «печать», принтер начинает печать.

## 10.4. Мобильная печать AirPrint

Только принтер, который поддерживает функцию печати AirPrint, может осуществлять беспроводную печать. Просмотри есть ли на коробке принтера знак беспроводного печати, для того, чтобы определять поддерживает ли принтер функцию беспроводного печати.

### 10.4.1. Операционная система, поддерживающая мобильную печать

#### AirPrint

Справедливо для iOS 9.0 и больше версий.

### 10.4.2. Предварительная подготовка

1. принтер с функцией беспроводной сетью.
2. Мобильная печать с устройства iOS.

### 10.4.3. Мобильная печать с помощью AirPrint

Последовательность печати может различаться в зависимости от используемого приложения. В качестве примера ниже приведена последовательность для PDF.

1. Включите источник питания принтера.
2. Мобильное устройство iOS подключается к беспроводной сети принтера (способ подключения см. [главу 5](#)).
3. Открыть ваш файл, который нужен напечатать, в оборудовании iOS с использованием PDF.
4. Нажать  .
5. Нажать «печать».
6. Убедиться, что принтер Pantum уже выбран.  
Если вы выбираете другой принтер (или не выбираете принтер), кликни выбор принтера, потом выбирай ваш принтер Pantum.
7. Устанавливать параметры принтера, например тираж печати.
8. Нажать «печать».

---

 **Примечание:** • если печать прошла неуспешно, то просмотрите подключено ли мобильном оборудовании iOS с беспроводной сетью, с которой соединяется принтер.  
• Если мобильное оборудование iOS не может найти любой принтер, то просмотри соединяется ли принтер с источником питания и включается ли принтер.

---

# 11. Общие настройки

В этой главе в основном рассматриваются некоторые общие параметры.

---

 **Примечание:** Внешний вид панели в зависимости от модели и различных функций может отличаться, схема переведена только для справки.

---

## 11.1. Настройки системы

### 11.1.1. Настройка режима экономии тонера

Вы можете выбрать экономию тонера, режим экономии тонера может уменьшать потеря картриджей, снижать себестоимость печати, выходной цвет печати ослабнет, когда режим экономии тонера включается. По умолчанию этот режим отключен.

1. Нажмите кнопку «» на панели управления, чтобы войти в интерфейс «Настройка меню».
2. Нажмите и выберите «Настр.системы»-«Настр.эк.тон.», чтобы включить режим экономии тонера.

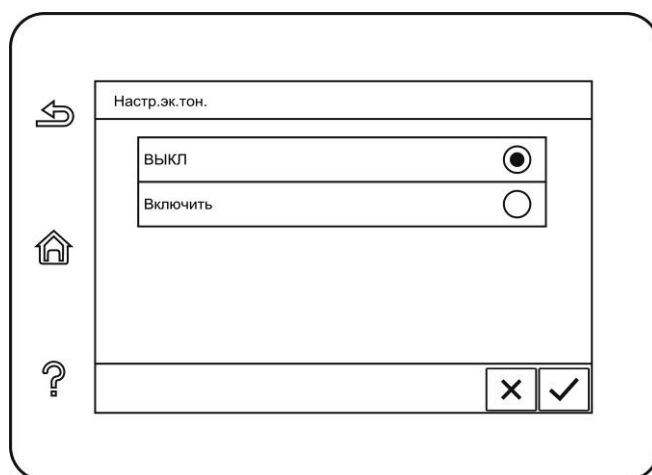

### 11.1.2. Настройка языка

Пункт "Настройка языка" используется для выбора языка, на котором будут отображаться надписи в панели управления.

1. Нажмите кнопку «» на панели управления, чтобы войти в интерфейс «Настройка меню».

2. Нажмите и выберите «Настр.системы»-«Настр.языка» для выбора языка.

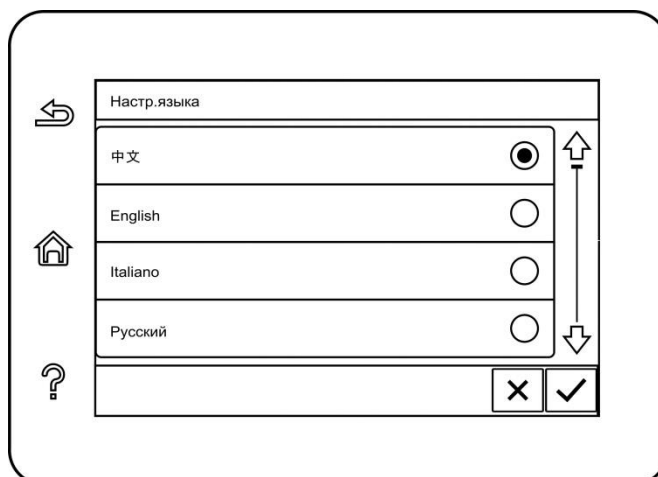

### 11.1.3. Восстановление заводских настроек

“Возвращение заводских настроек” используется для возвращения установки по умолчанию, принтер перезапустит после совершения возвращения заводской установки.

1. Нажмите кнопку «» на панели управления, чтобы войти в интерфейс «Настройка меню».
2. Нажмите и выберите «Настр.системы»-«Настр.восст.» для восстановления заводских настроек.

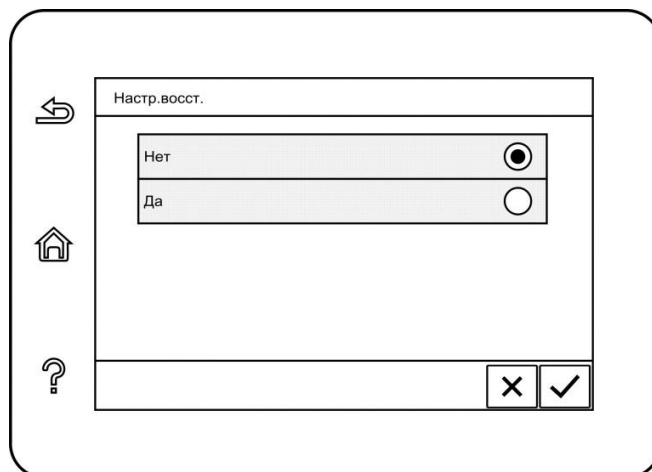

---

 **Примечание:**• Можно возвращать заводскую установку сетевого принтера с помощью внутреннего сервера Web(смотри. на [статья 6.2.4](#) ).

---

### 11.1.4. Параметр "Спящий режим"

Режим покоя может понижать расход принтера действительно, "установление времени покоя" может выбирать бездействующее время оборудования перед входом в режим покоя.

1. Нажмите кнопку «» на панели управления, чтобы войти в интерфейс «Настройка меню».
2. Нажмите и выберите «Настр.системы»-«Настр.спящ.реж» для установки времени сна.

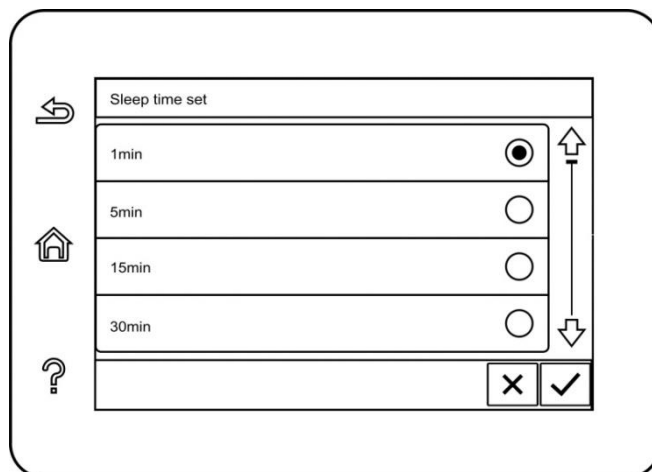

---

 **Примечание:** • Принтер выйдет из режима пакоя после нажатия любой клавиши или получения задания на печать.

---

### 11.1.5. Печать в беззвучном режиме

Установить беззвучный режим, можно печатать с низким шумом, можно печатать с низкой скоростью. Этот режим по умолчанию отключен.

1. Нажмите кнопку «» на панели управления, чтобы войти в интерфейс «Настройка меню».
2. Нажмите и выберите «Настр.системы»-«позитив изобр.», чтобы включить бесшумный режим печати.

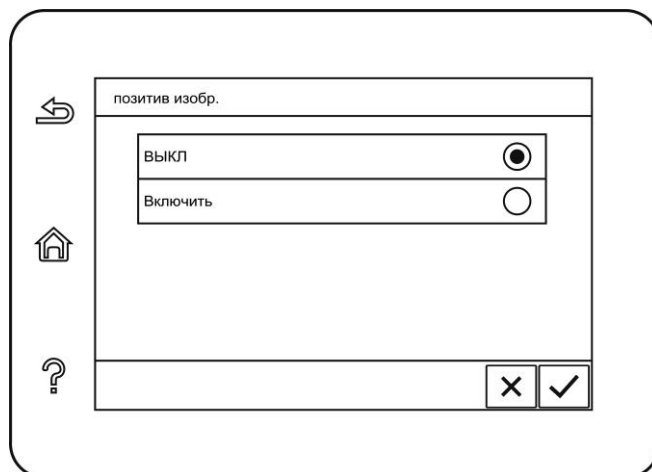

## 11.1.6. Автовыключение

"Автовыключение" для установки состояние выключения и задержки выключения принтера.

1. Нажмите кнопку «» на панели управления, чтобы войти в интерфейс «Настройка меню».
2. Нажмите и выберите «Настр.системы»-«Настр.автовык», чтобы установить условия и задержку выключения.

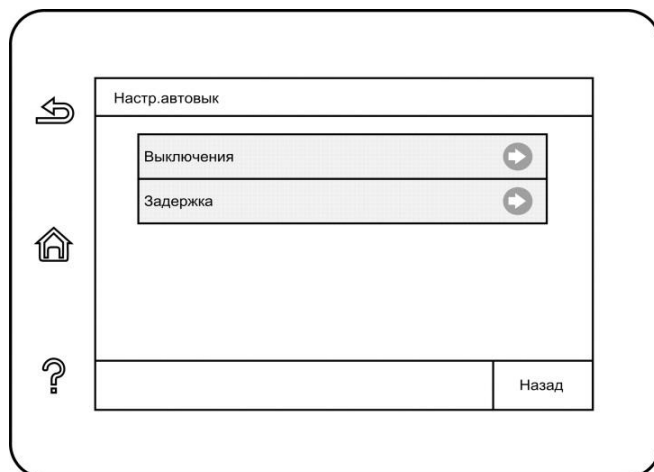

---

 **Примечание:** • Отдельные страны (или регионы) не поддерживают функцию автоматической настройки выключения.

---

## 11.2. Настройка сети

Вы можете проверить и изменить настройки сети в «Сетевых настройках».

1. Нажмите кнопку «» на панели управления, чтобы войти в интерфейс «Настройка меню».
2. Нажмите и выберите «Настр.сети», чтобы настроить «Настр. пров.», «Настр.беспров» и «Wi-Fi Direct».

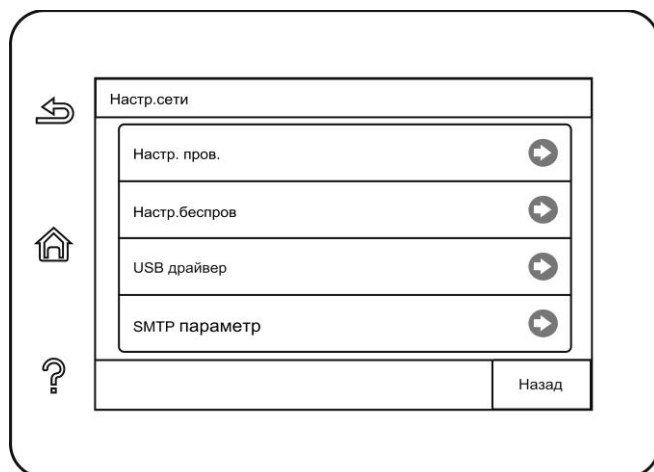



## 11.3. Сведения о сети

Состояние сети можно установить с помощью меню "Данные сети".

1. Нажмите кнопку «» на панели управления, чтобы войти в интерфейс «Настройка меню».
2. Нажмите и выберите «Данные сети», чтобы проверить «Свед.о провод.», «Свед.о беспров» и «Инфо WiFi dir.».

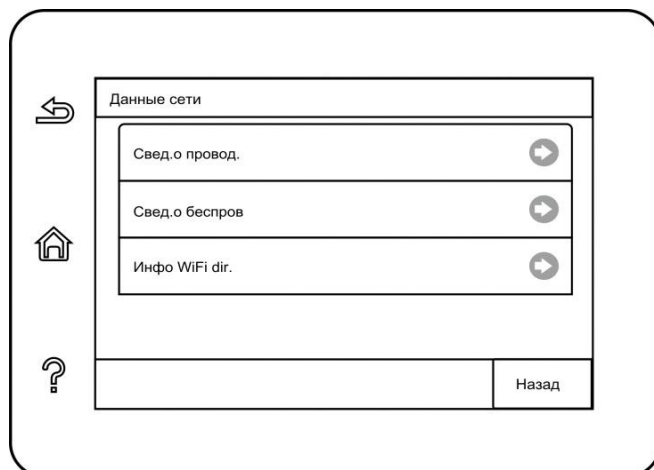

## 11.4. Доклад о информации печати

Вы можете печатать доклад о информации печати путем регулирования контрольной панелью. Эти страницы могут помочь вам узнать информации продукции, диагностировать и решить дефекты продукции.

1. Нажмите кнопку «» на панели управления, чтобы войти в интерфейс «Настройка меню».
2. Нажмите и выберите «Инф. отчет», чтобы войти в меню печати информационного отчета, откуда Вы сможете распечатать требуемый отчет об устройстве.

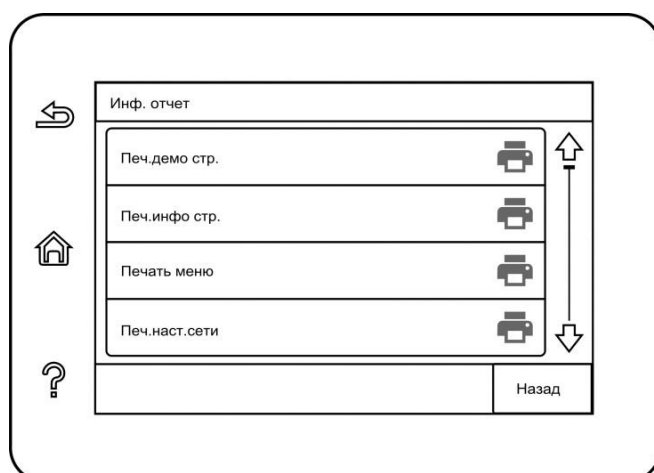

Версия для печати отчетов о продукте имеют Демо-страницы печати, печать информационных страниц, печать структуры меню страницы, печать конфигурации сети, печать электронной почты, печать групповых сообщений, печать FTP-адрес, печать WiFi точек доступа.

---

 **Примечание:** • Вышеуказанные доклады продукции представлять собой полный доклад продукции, доклад продукции, использованная вами фактически, может иметь разницы с вышеуказанным докладом продукции.

---

## 11.5. Информация о расходных материалах

Вы можете посмотреть информацию о расходных материалах через панель управления принтером.

1. Нажмите кнопку  на панели управления, чтобы войти в интерфейс «Настройка меню».
2. Нажмите «Настр.системы» – «Информация о расходниках», чтобы просмотреть модель тонер-картриджа, оставшееся количество тонера в картридже и т.д.

## 11.6. Настройка адрес Mail

1. Нажмите и выберите «Сканирование»-«Скан. в Email» на панели управления, чтобы войти в интерфейс настройки сканирования на электронную почту.
2. Введите адрес электронной почты в строку ввода и нажмите кнопку «Добавить» для добавления адреса в адресную книгу.
3. Нажмите и выберите «Адр.эл.почты» для проверки, редактирования, удаления и добавления в группу адреса электронной почты.
4. Нажмите и выберите «Груп. Email» для создания, проверки, редактирования и удаления групповых адресов электронной почты.

---

 **Примечание:** • Создать группу сообщений, прежде чем вы добавите члена адресной книги в группу.

- Вам нужны настройки электронной почты правильно, чтобы получать сообщения электронной почты, конкретный шаг настройки электронной почты, обратитесь к сетевому администратору.

---

## 11.7. Настройка адресной книги FTP

1. Нажмите и выберите «Сканирование»-«Скан. на FTP» на панели управления, чтобы войти в интерфейс сканирования на FTP.
2. Введите адрес и порт FTP-сервера, логин и пароль в поля ввода, а затем нажмите кнопку «Добавить» для добавления информации об FTP в «Адресную книгу FTP».
3. Нажмите и выберите «Адресная книга FTP» для проверки, редактирования и удаления информации.



---

**Примечание:**• Перед настройкой адресной книги FTP, необходимо обратиться к администратору сети для получения IP-адрес сервера, номер порта, имя, пароль, а также информацию имя сервера.

---

## 11.8. Настроить адресную книгу SMB

1. Нажмите «Сканировать - Сканировать в SMB» на панели управления принтера для входа в интерфейс «Сканировать в SMB».
2. Введите адрес SMB, порт SMB, имя пользователя и пароль в поле ввода, и нажмите кнопку «Добавить» для добавления адреса SMB в адресную книгу SMB.
3. Нажмите чтобы выбрать «Адресная книга SMB» для просмотра, редактирования и удаления.

## 12. Уход За Принтером

 **Примечание:** Внешности принтера отличается у разных моделей, схема только для справки.

---

### 12.1. Чистка Принтера

 **Примечание:** Отключите подачу энергии принтера перед чисткой.

- Используйте мягкие моющие средства.
- После использования, в короткое время, часть притера имеет высокую температуру. При открытии передней или задней крышки доступа к внутренним частям, не прикасайтесь к механизмам с высокой температурой, где есть предупредительная этикетка, это поможет вам избежать ожогов.
- Во время работы обращайтесь с сенсорным экраном осторожно, избегайте чрезмерного давления и повреждения. Очищайте экран мягкой сухой тканью, либо тканью с легким чистящим средством или этиловым спиртом, избегайте органических растворителей, кислотных и щелочных жидкостей.

---

1. Протрите принтер мягкой тканью с внешней стороны.

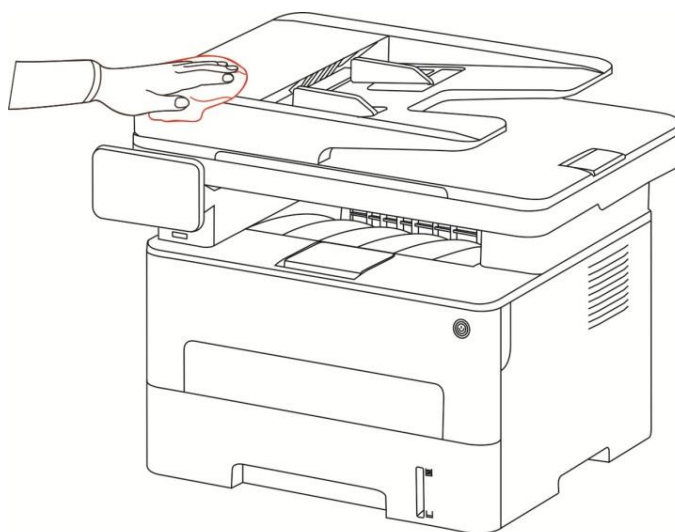

2. Поднимите крышку сканера и аккуратно протрите стекло и автоматический податчик документов CIS (D-CIS) мягкой тканью.

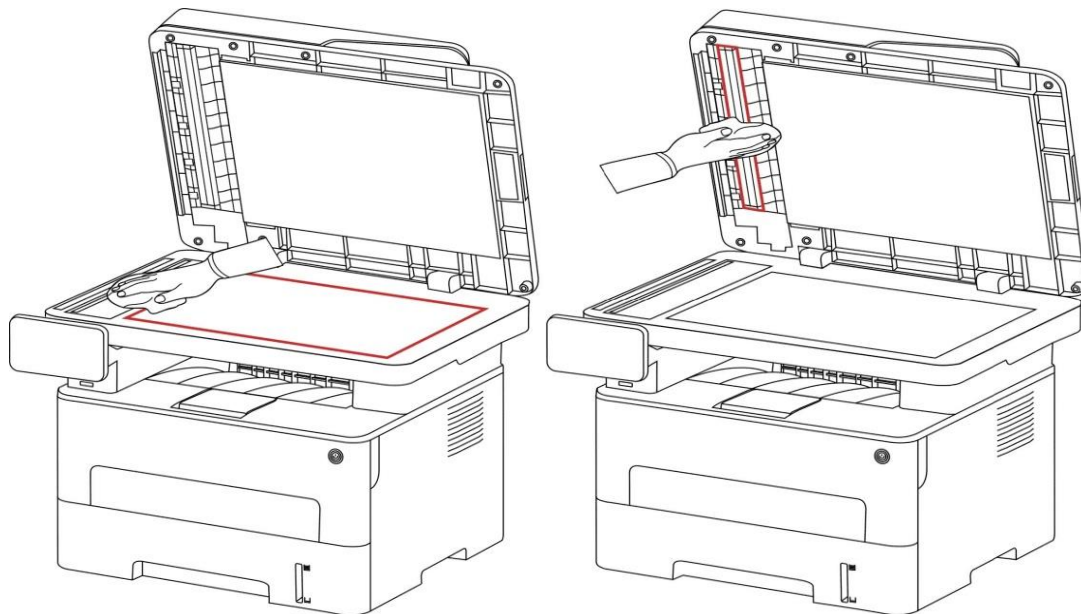

3. Открывай переднюю крышку, вынимайте картридж вдоль направляющего.

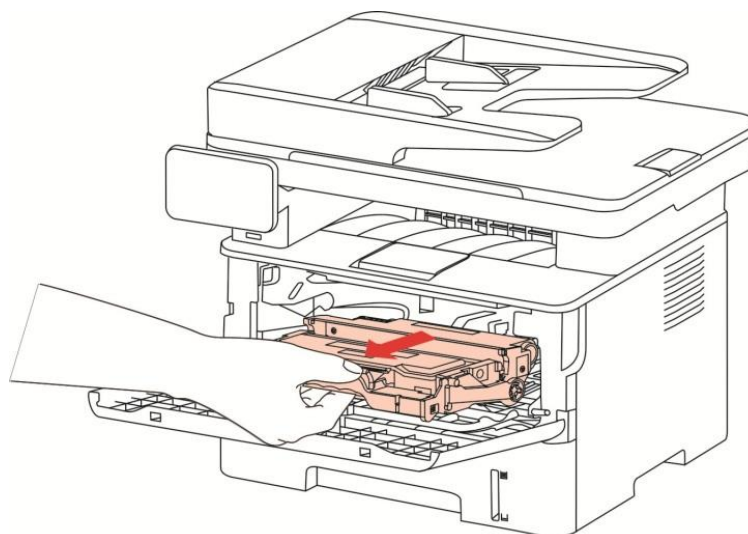

---

 **Примечание:** • Вынув тонер-картридж, положите его в защитный пакет или оберните плотной бумагой, чтобы предотвратить его повреждение в результате попадания прямого света.

---

4. Очистите принтер изнутри с помощью сухой ткани, не оставляющей ворса, осторожно протерев затемненную область, как показано на рисунке.

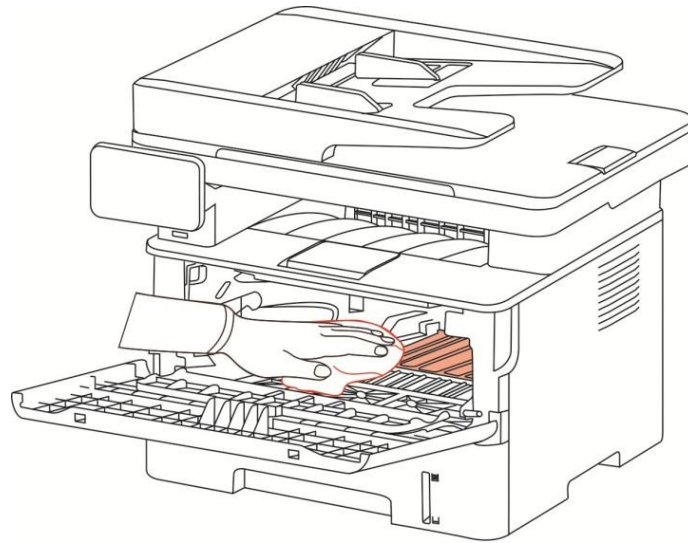

5. Протрите легко LSU принтера сухой бесшерстяной тканью.

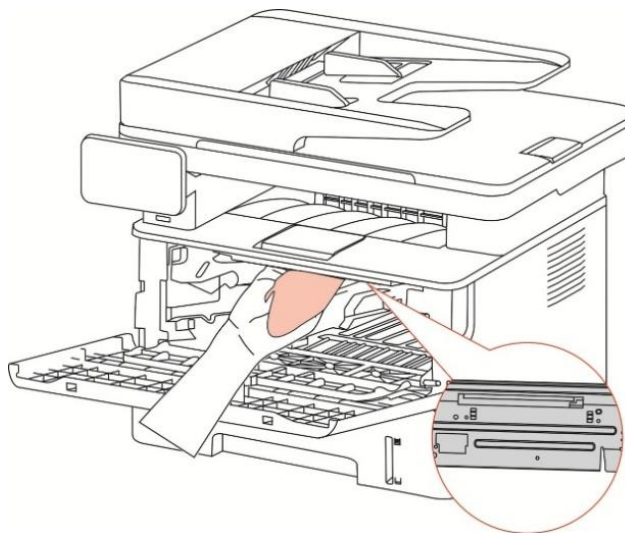

6. Откройте ручной лоток подачи бумаги вручную принтера, протрите легко ролик для сучения бумаг принтера сухой бесшерстяной тканью.

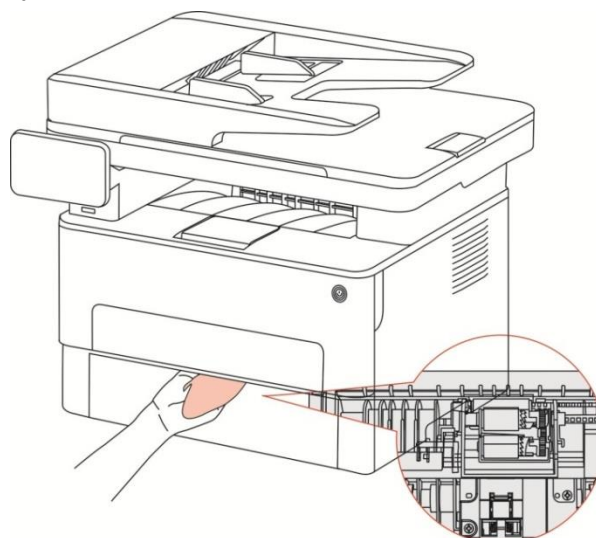

 **Примечание:** • Оборудование с ADF, необходимо регулярно чистить крышку ADF, удалить пыли и грязи, протрите положение, показанное с помощью мягкой тканью.

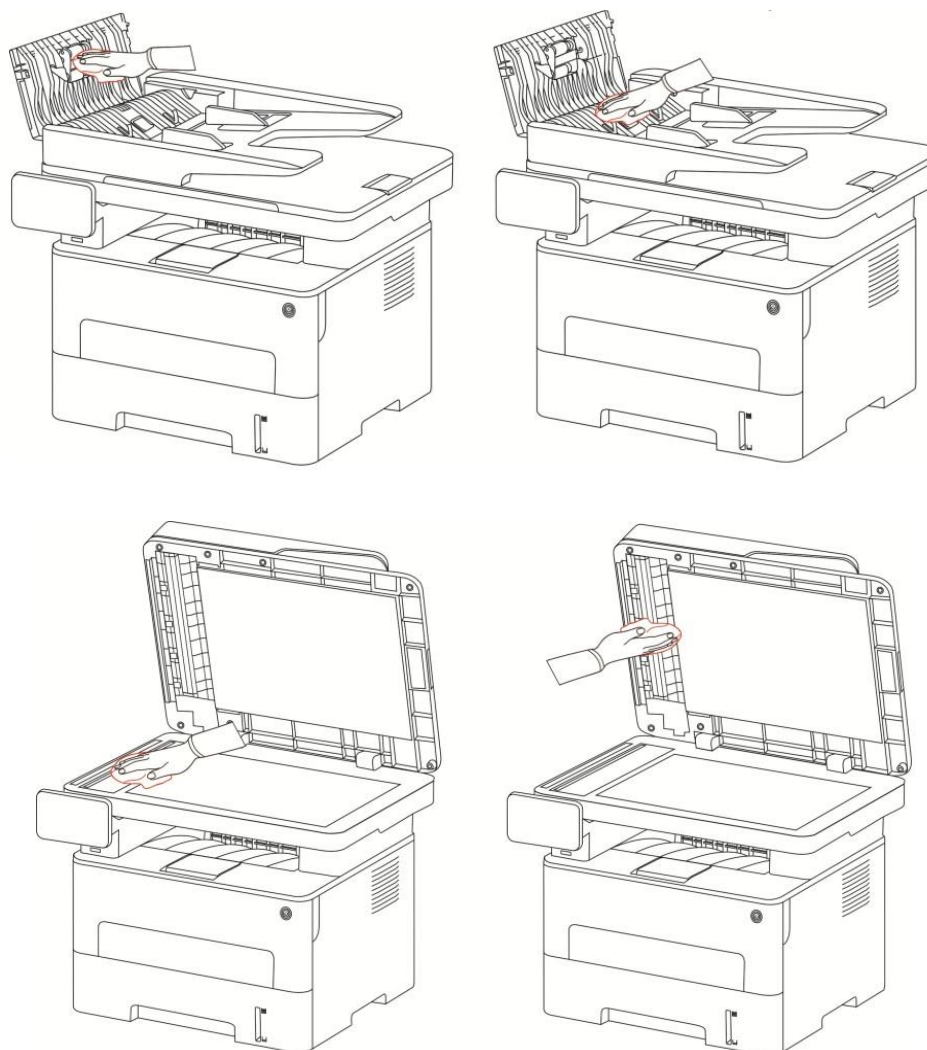

## 12.2. Обслуживание картриджей и блока барабана

### 12.2.1. Информации о картриджах и блоке барабан

#### 1. Использование и обслуживание картриджей.

Используйте оригинальные картриджи для получения отличных качества печати.

При использовании картриджей, обратите внимание на нижеследующие пункты:

- Храните картриджи в сухом и темном месте.
- Не перезаполняйте картриджи самостоятельно, в противном случае, дефекты, возникающие из-за этого, не включаются в области гарантийного ремонта принтера.
- Положите картриджи в прохладном и сухом помещении.
- Не кладите картриджи близко к источнику огня, тонер представляет собой огнеопасное вещество, защитой от пожара.
- При вынимании или демонтаже картриджей, обратите внимание на протечку тонера, если тонер протекает, что тонер касается с кожи или брызгается в глаза и рот, очистите чистой водой немедленно, обратитесь к врачу.

- Установите картридж, пожалуйста, держите картридж подальше от детей.
2. Срок службы картриджей.
- Срок службы картриджей зависит от количества тонера, необходимого для печати.
  - LCD дисплей показывает "срок службы картриджа исчез", указывая, что картридж достиг своего предела жизни, замените картридж.
3. Срок службы блока барабана
- LCD дисплей показывает "срок службы барабана истек", указывая, что барабан достиг своего предела жизни, замените барабана.

### 12.2.2. Изменение картриджей и блока барабана

 **Примечание:** Перед заменой картриджей, обратите внимание на нижеследующие пункты:

- Поскольку в картридже может быть тонер, вынимай его внимательно для исключения рассыпания.
- Клади вынутый картридж в бумаге для исключения рассыпания.
- Во время установки не касайтесь поверхности тонер-картриджа, чтобы не поцарапать его.

Шаги замены картриджей как нижеследующие:

1. Откройте лоток.

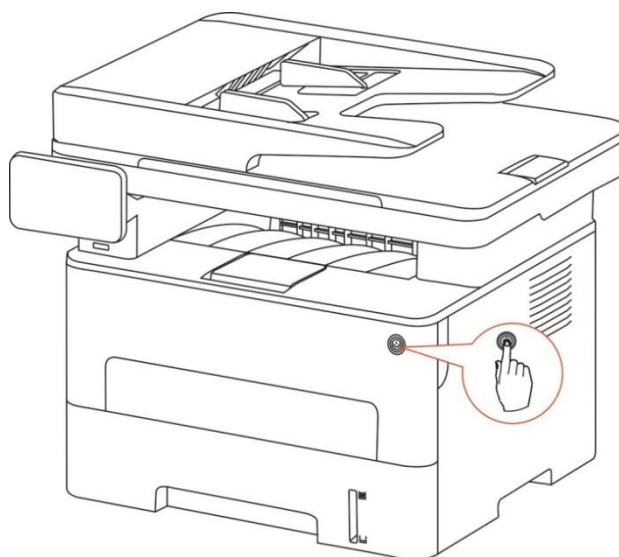



2. Откройте переднюю крышку и извлеките картридж для лазерных принтеров вдоль рельса.

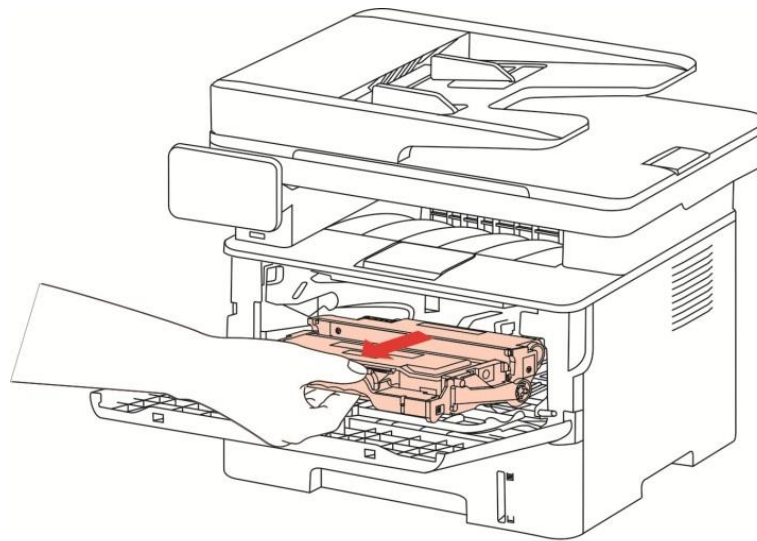

3. Нажми синюю кнопку в левой стороне блок барабана левой рукой, в это же время подхвати ручку картриджа правой рукой, вынимайте картридж.

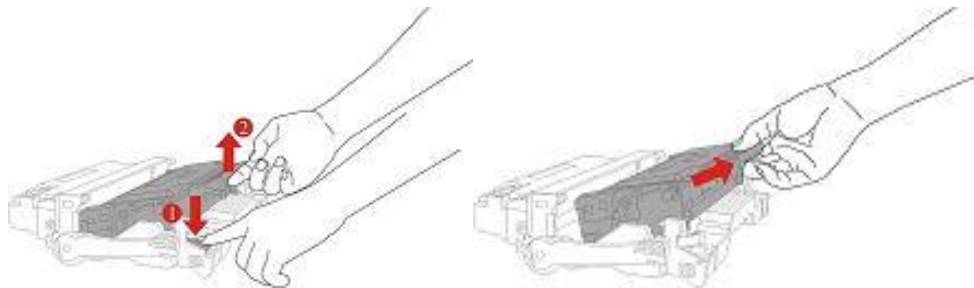

4. Откройте новую упаковку картриджа, удержай ручку картриджа, встряхните легко пять-шесть раз, чтобы тонер размешался.

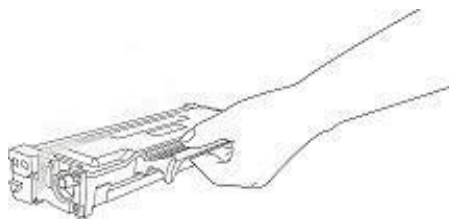

5. Выньте упаковку, снимай защитный колпачок картриджей.



6. Вложи картриджи в блок барабана вдоль направляющего рельса внутри блока барабана, установку картриджа совершена.

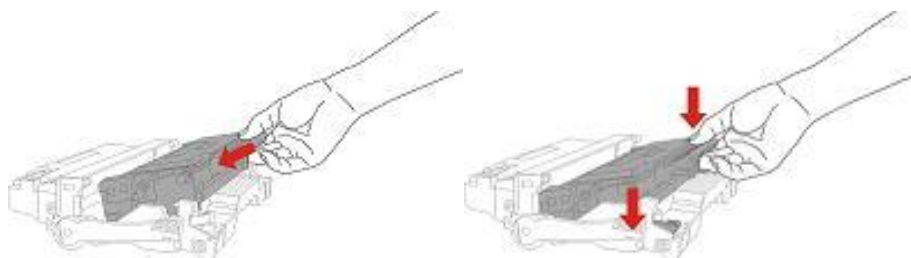

7. Удержай блок барабана с картриджами, вложи его в принтер вдоль направляющего рельса внутри принтера, установка совершена.

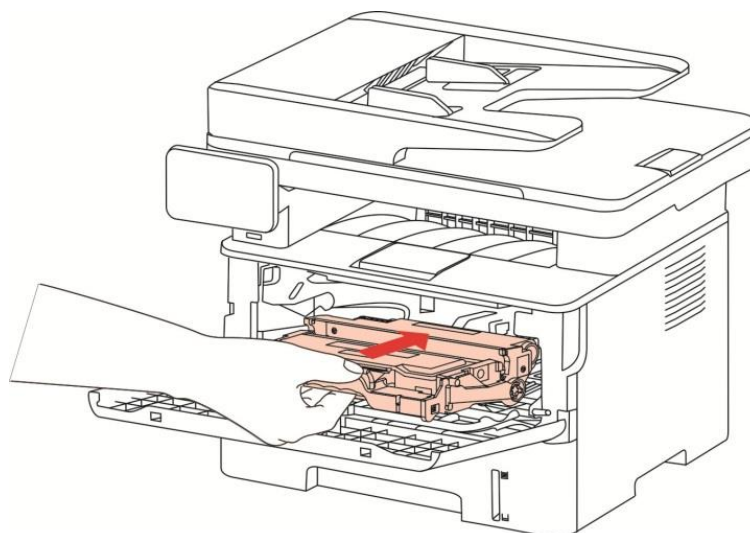

8. Закрывай переднюю крышку.

**Заменить барабан монтажные шаги заключаются в следующем:**

1. Откройте лоток.

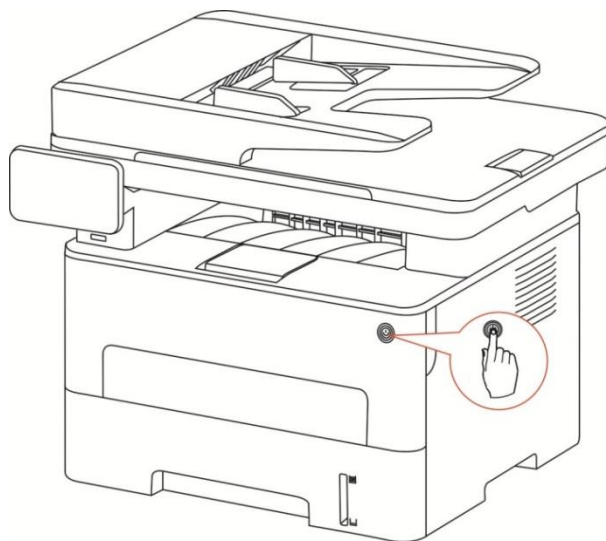

2. Открывай переднюю крышку, вынимайте картридж вдоль направляющего рельса.

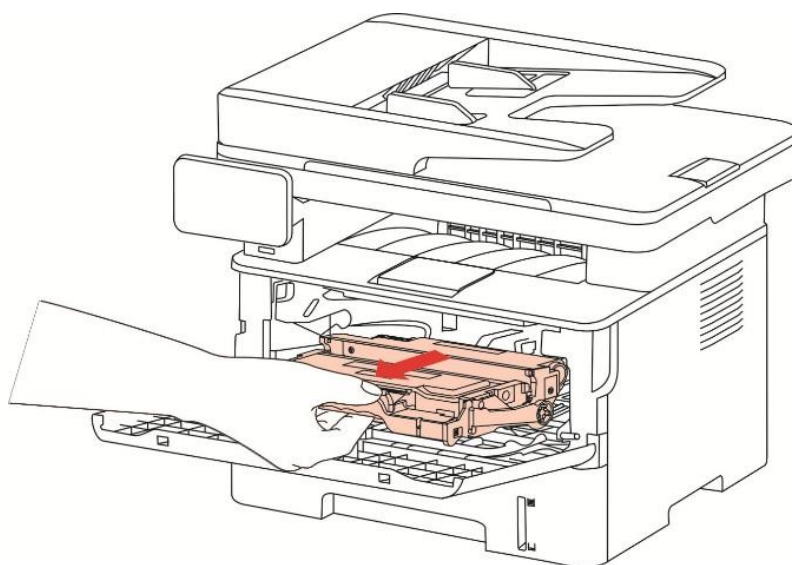

3. Нажми синюю кнопку в левой стороне блок барабана левой рукой, в то же время подхвати ручку картриджи правой рукой, вынимай картриджи.

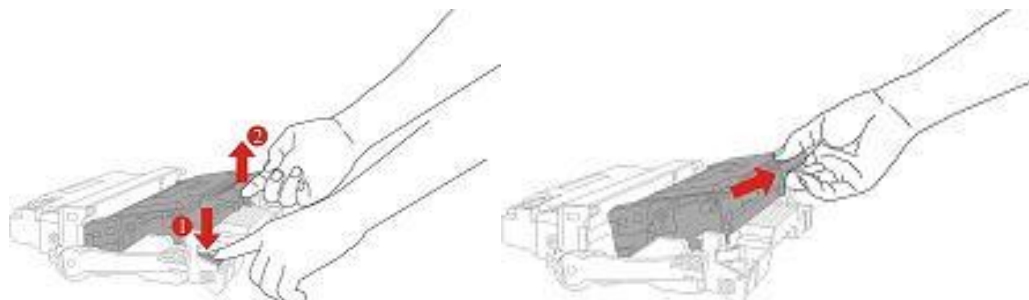

4. Открывай новую упаковку блока барабана, снимай защитную установку блока барабана, клади блок барабана в горизонтальный стол.

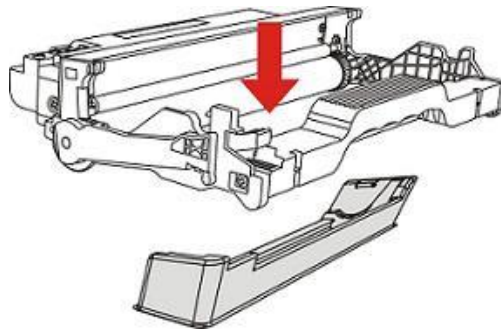

5. Вложи картриджи в блок барабана вдоль направляющего рельса внутри блока барабана, монтаж картриджи совершен.

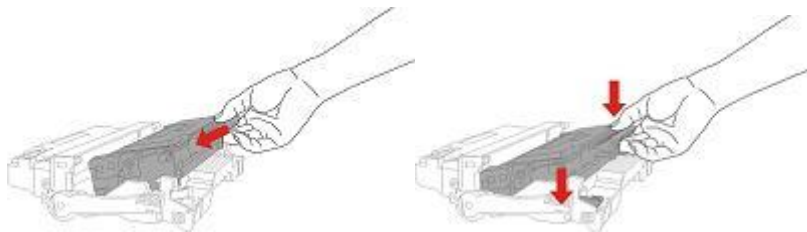

6. Удержай блок барабана с картриджами, вложи его в принтер вдоль направляющего рельса внутри принтера, монтаж совершен.

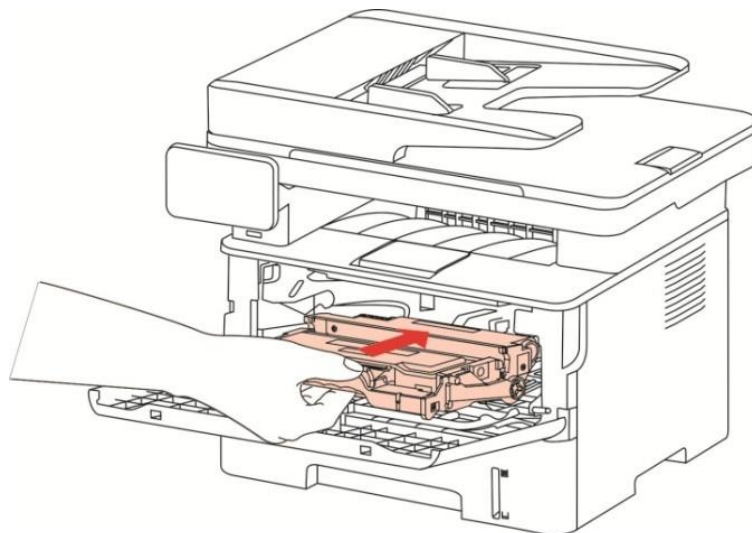

7. Закрывай переднюю крышку.

## 13. Устранение неполадок

Внимательно прочтите этот раздел. Он может помочь вам устранить распространенные ошибки в процессе печати. Если возникли ошибки, которые не удается устранить, обратитесь в центр сервисного обслуживания Pantum.

Прежде чем искать решение распространенной ошибки, убедитесь, что:

- кабель питания подключен правильно и питание принтера включено;
- все защитные компоненты извлечены;
- картридж с тонером вставлен правильно;
- бумага правильно загружена в лоток;
- интерфейсный кабель правильно подключен между принтером и компьютером;
- выбран правильный драйвер принтера и установлен надлежащим образом;
- порт компьютера правильно настроен и подключен к нужному порту принтера.

### 13.1. Удаление Замятой Бумаги

#### 13.1.1. Замятие в серед.

---

 **Примечание:** Если нужно удалить застрявшую бумагу внутри принтера, при открытии передней или задней крышки доступа к внутренним частям, не прикасайтесь к механизмам с высокой температурой, где есть предупредительная этикетка, избегайте ожогов.

---

1. Вынимайте лоток для бумаги..

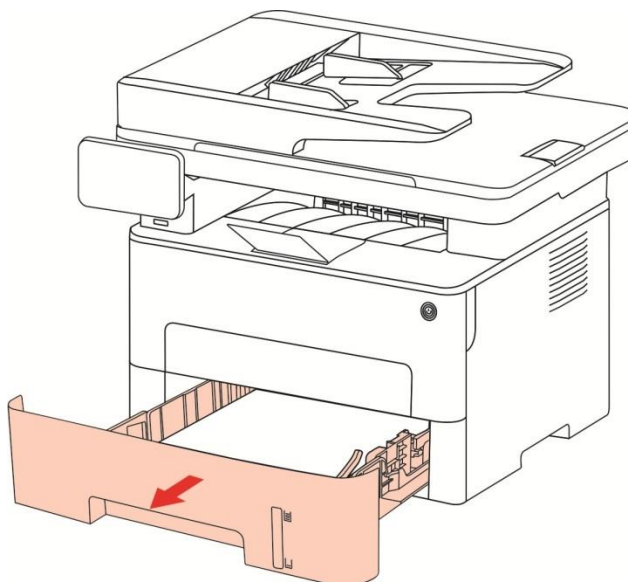

2. Осторожно извлеките замятую бумагу.

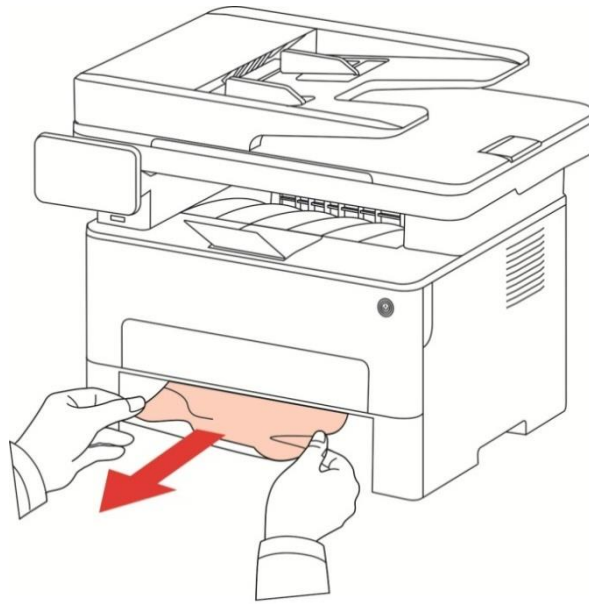

3. Вложи л

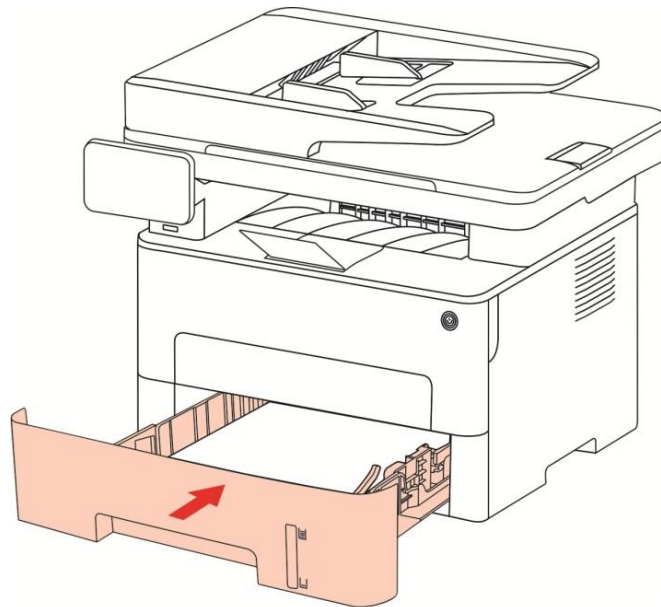

4. Откройте переднюю крышку.

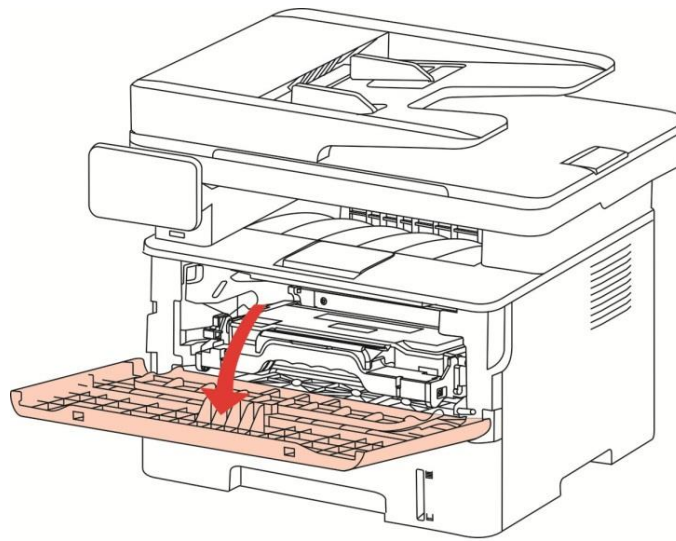

5. Вынимайте лазерные картриджи вдоль направляющего рельса. (уберите лазерные картриджи в коробку или пакет для предотвращения попадания на фотобарабан прямых солнечных лучей.)

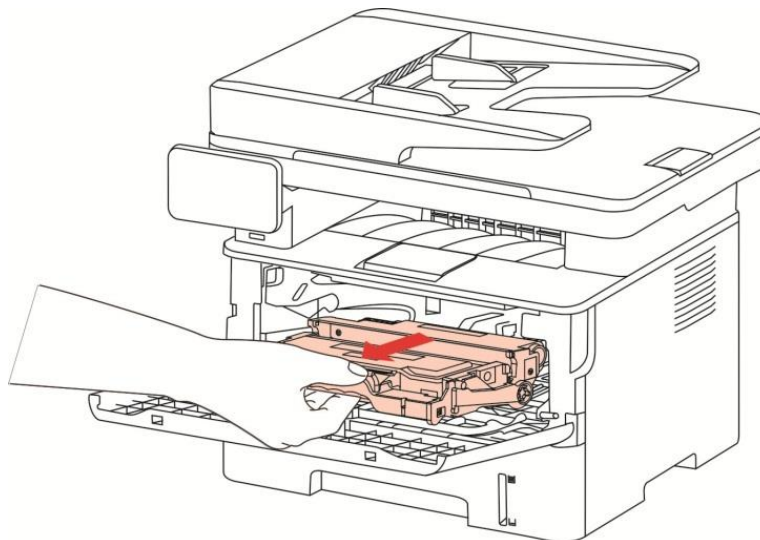

6. Осторожно извлеките замятую бумагу.

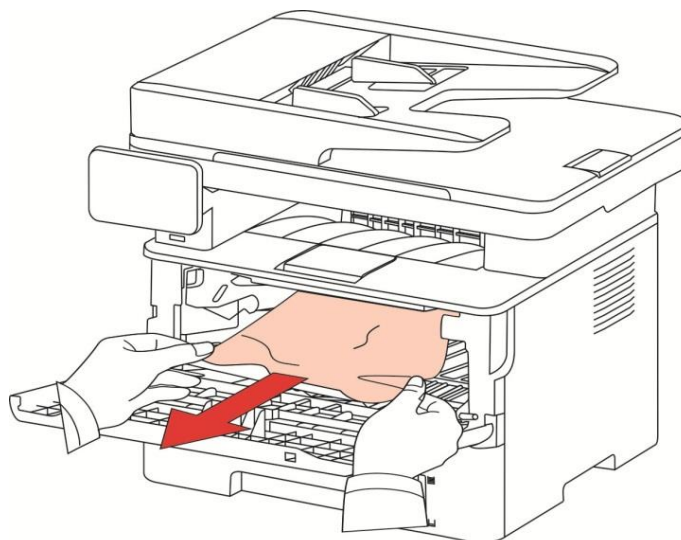

7. После устранения замятия, снова вложи в лазерные картриджи, закройте переднюю крышку, принтер восстанавливается печать автоматически.

### 13.1.2. Замятие Бумаги В Термозакрепляющем Устройстве

 **Примечание:** при замятие бумаги в закрепляющей области, обратите внимание не следует трогать закрашенные зоны для предотвращения ожога.

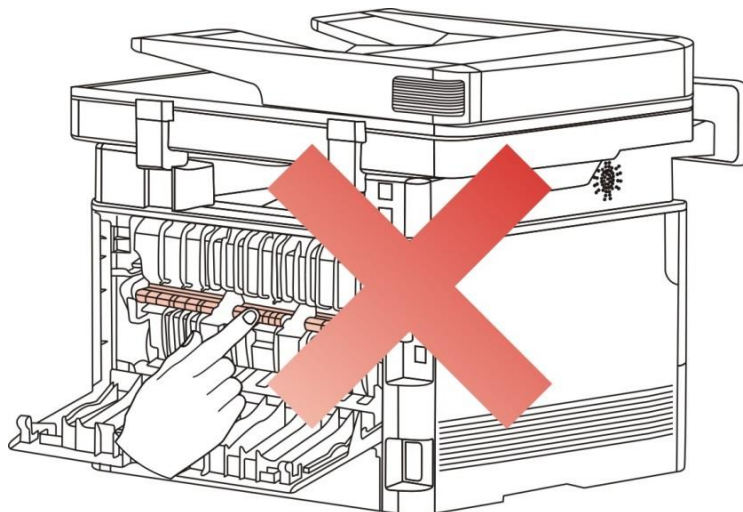



1. Откройте переднюю крышку и извлеките картридж для лазерных принтеров вдоль рельса.

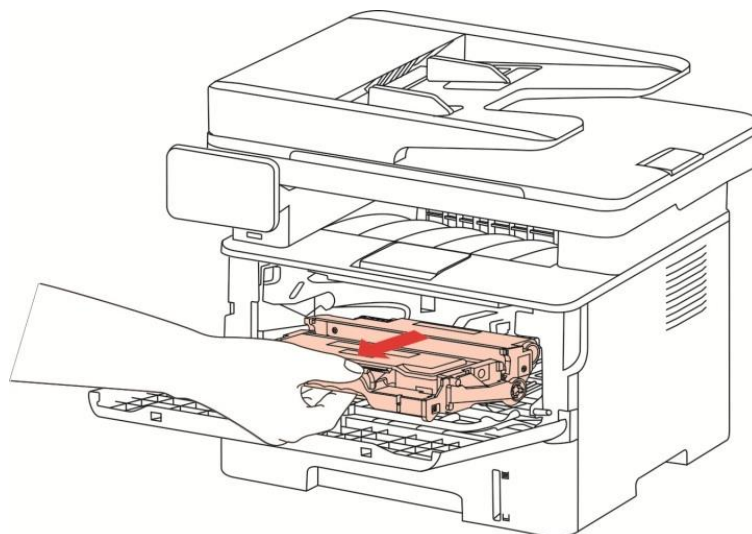

2. Откройте заднюю крышку.

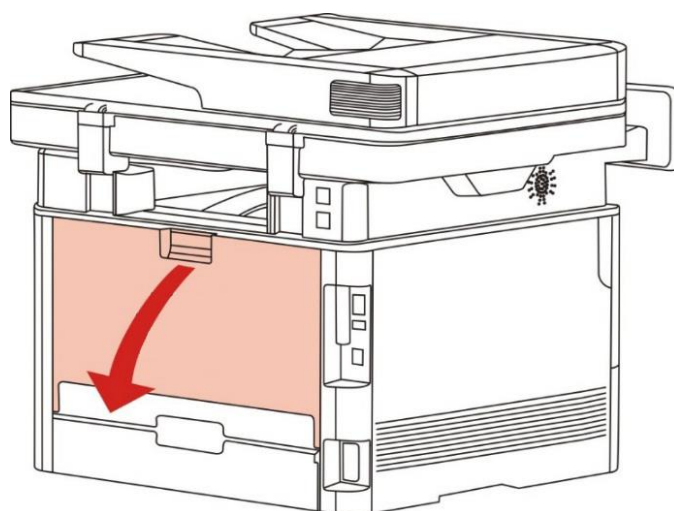

3. Откройте дверцу термозакрепляющего устройства с помощью ручек с обеих сторон

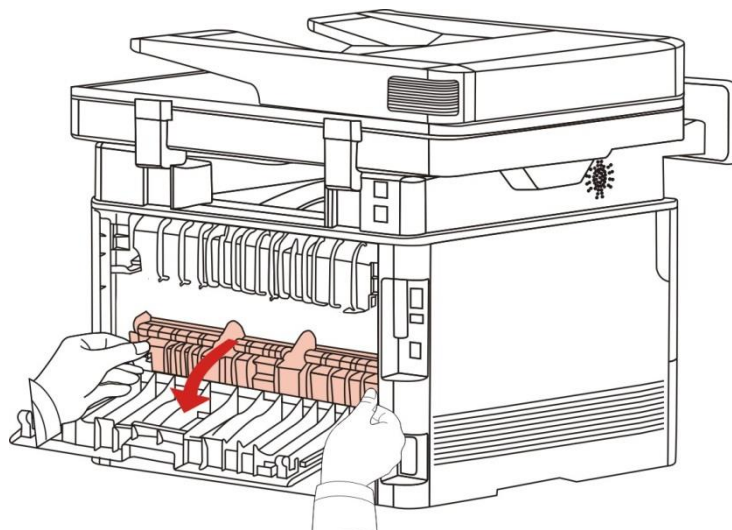

4. Осторожно извлеките замятую бумагу.

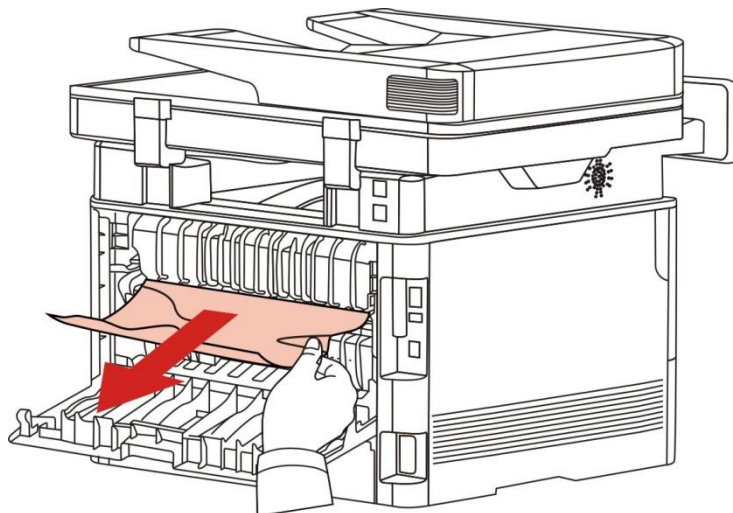

5. Удалите застрявшую бумагу, закройте крышку.

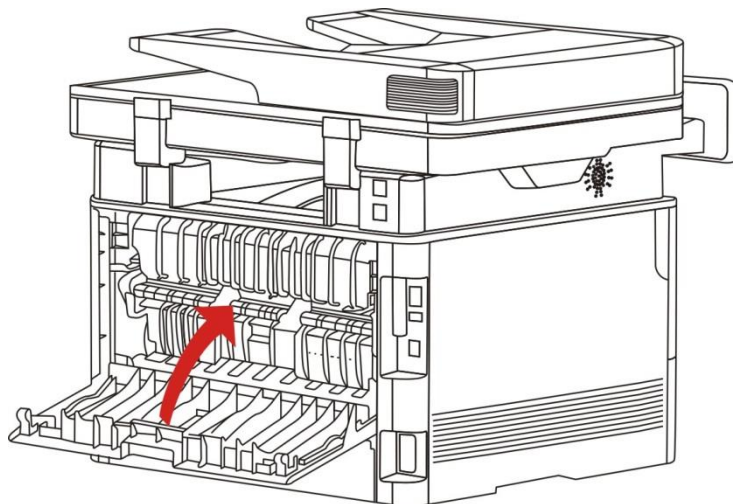

6. Установите картридж для лазерных принтеров, закройте переднюю крышку, принтер автоматически возобновит печать.

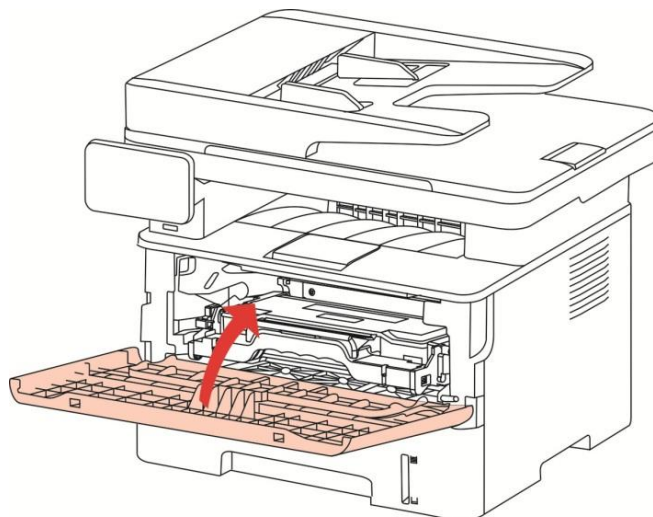

### 13.1.3. Замятие В Устройстве Двусторонней Печати

1. Извлеките устройство двусторонней печати из задней части принтера

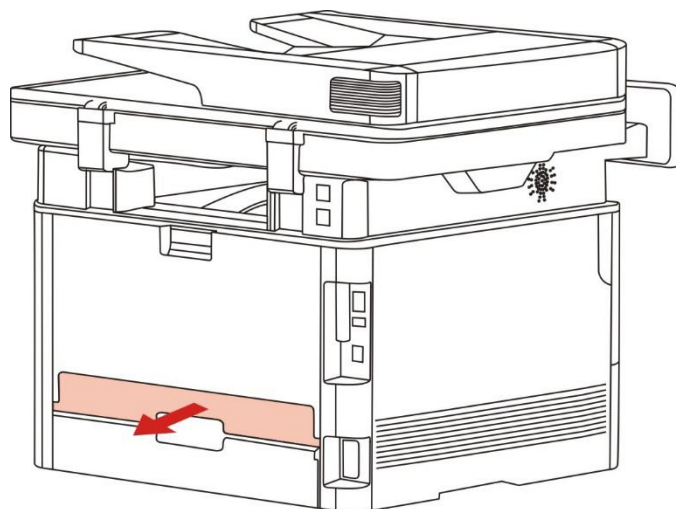

2. Удалите замятую бумагу из устройства двусторонней печати

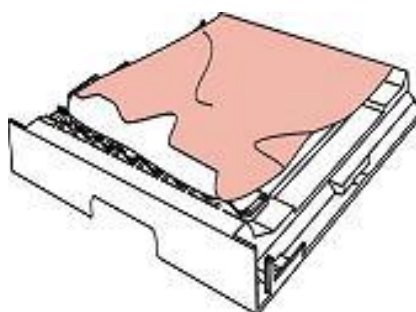

3. Если бумага не удаляется вместе с устройством двусторонней печати, откройте лоток и удалите замятую бумагу непосредственно из нижней части.

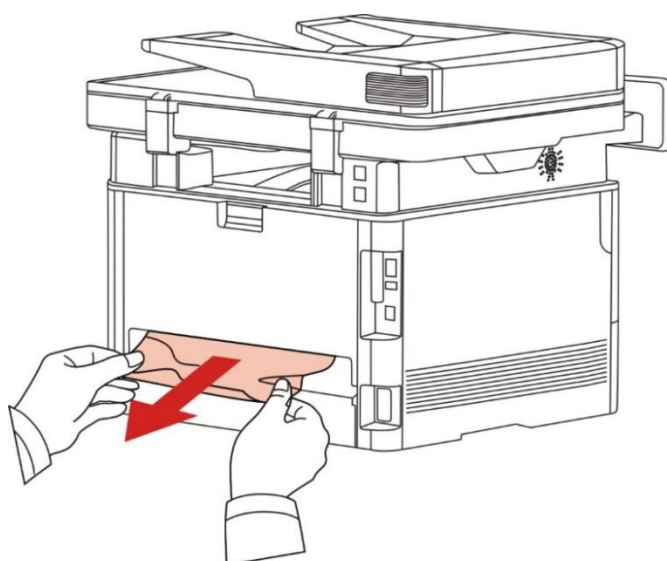

4. После снятия бумаги, вложи двухсторонний элемент печати, просмотри другие части продукции, обеспечивать, что не заедать бумаги, открывай и закрывай переднюю крышку, принтер восстанавливается печать автоматически.

- 
-  **Примечание:** После снятия всех заеданных бумаг на основании вышеуказанных шагов, закрывай переднюю крышку, приведи бумаги внутри бумажной коробки в порядок, принтер восстанавливается печать автоматически.
- Если принтер все равно не приступает к печати, проверьте, вся ли замятая бумага в принтере удалена.
  - Если вам не удастся удалить замятую бумагу самостоятельно, обратитесь в авторизованный центр ремонта Pantum по месту жительства или отправьте принтер в ближайший авторизованный сервисный центр Pantum.
  - внешности принтеров могут существовать различия из-за типов и функций, схема только для справок.
- 

#### 13.1.4. Застревание бумаги ADF

1. Откройте крышку ADF

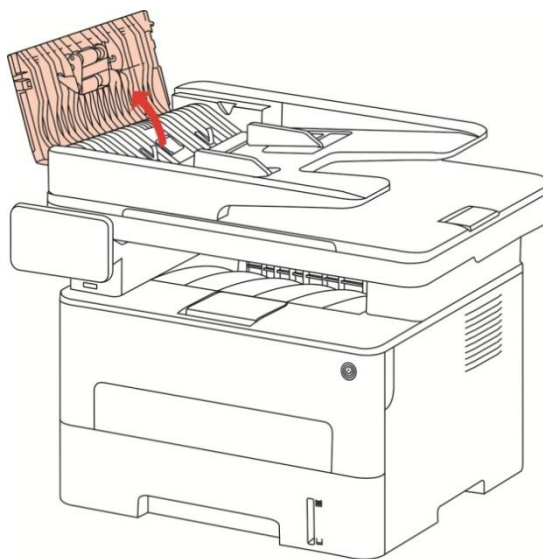

2. Удалите застрявшую бумагу из ADF.

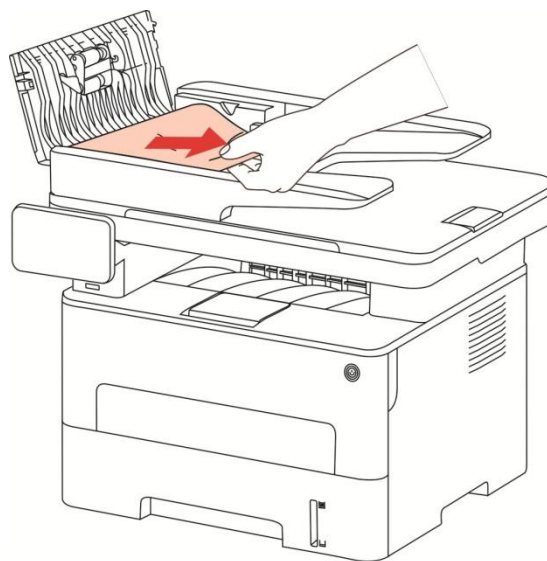

3. Удалите замятую бумагу, закройте крышку автоподатчика и вернуть принтер готов к работе.

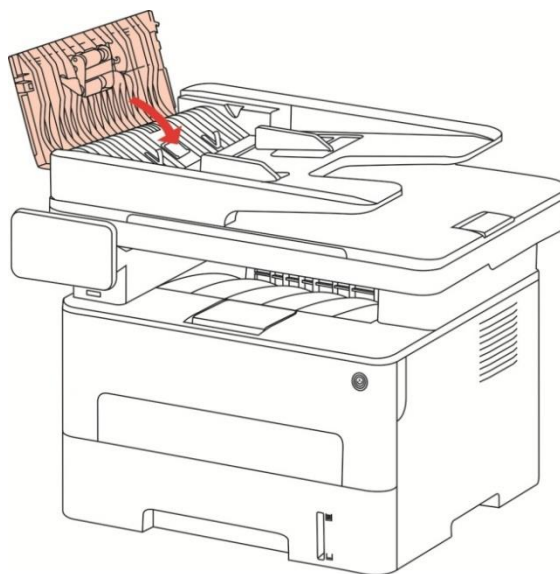

Если застрявшую бумагу трудно удалить, попробуйте открыть крышку сканера и удалите застрявшую бумагу из компакта.

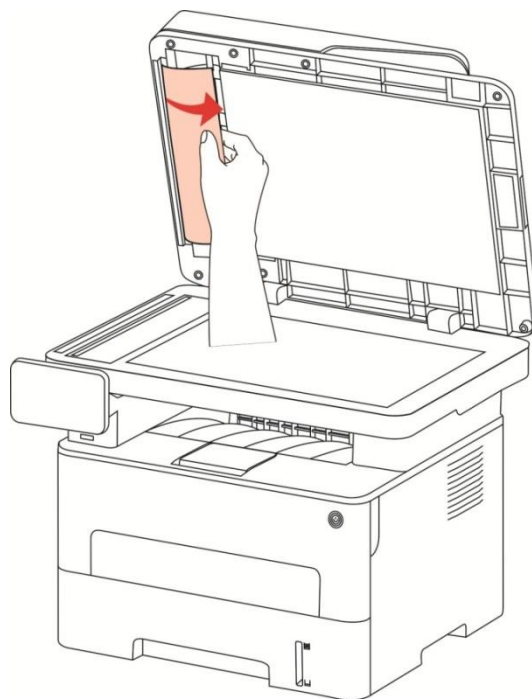

## 13.2. Сбой Программного Обеспечения

Проблема	Решение
Надпись иконка принтера не показывается в файлах "Устройства и принтеры".	Если сбой не устраняется после перезапуска принтера, переустановите драйвер принтера. Убедитесь, что кабель USB-интерфейса и сетевой кабель подключены правильно.
Принтер находится в режиме "Готово", но не выполняет заданий печати.	Если сбой не устраняется после перезапуска принтера, переустановите драйвер принтера. Обеспечивая кабель USB и сеточник соединяются соправильно.
Не удалось установить драйвер.	Проверьте, включена ли функция очереди печати. Проверьте питание и подключение принтера.
После изменения IP-адреса принтера драйвер будет невозможно использовать	Измените IP-адрес для драйвера принтера. Если описанный выше способ не помогает, переустановите драйвер принтера Рекомендуется задать постоянный IP-адрес для сетевого принтера. В сети DHCP рекомендуется связать IP-адрес с MAC-адресом принтера.

### 13.3. Сообщение об ошибке

Сообщение об ошибке	Причина	Способ устранения
Лазерный картридж с тонером не обнаружен	Лазерный картридж с тонером установлен неверно или лазерный картридж с тонером поврежден.	Лазерный картридж с тонером установлен правильно, или установлен новый лазерный картридж с тонером.
Низкий уровень тонера (чередуется сообщение с экрана ожидания)	Недостаточное количество порошка картриджей.	Заменить новый картридж.
Срок службы картриджа исчез.	В картридже нет порошка.	Заменить новый картридж.
Замятие при подаче	Бумага для печати загружена неправильно. Бумага не подходит для данного принтера.	Загрузите бумагу для печати правильно.
Замятие бумаги в принтере	Бумага для печати загружена неправильно.	Загрузите бумагу для печати правильно.
Сканер занят	Выполняются другие задания сканирования.	Отмените текущее задание сканирования или дождитесь окончания выполнения других заданий сканирования.
Ошибка сканирования	Внутренняя ошибка сканера.	Обратитесь в центр технической поддержки Pantum.
ADF Нет бумаги	Если в качестве источника сканирования выбрано устройство автоматической подачи документов, это сообщение появляется, когда запускается задание на копирование или сканирование и при этом в устройство не загружена бумага.	Правильно разместите оригинал.
ADF застревание бумаги	При использовании ADF в копии или сканирование застревания бумаги или подачи отказа, появится это сообщение.	Пожалуйста, удалите застрявший лист и сложите оригинала в ADF, повторное сканирование операции.

 **Примечание:** •Если проблема не исчезнет, обратитесь в центр обслуживания клиентов. Контактную информацию см. в свидетельстве Три гарантии.

## 13.4. Устранение распространенных неисправностей

### 13.4.1. Распространенные неисправности

Тип неисправности	Проблема	Причина	Решение
Проблемы при печати	Плохое качество печати	См. главу <a href="#">13.4.2</a> Дефекты изображения.	См. главу <a href="#">13.4.2</a> Дефекты изображения.
Проблемы при копировании	Невозможно выполнить копирование	Сканер поврежден.	Обратитесь в центр технической поддержки Pantum.
	Изображение копии искажено	<ul style="list-style-type: none"><li>• Сканер загрязнен или неисправен.</li><li>• Картридж загрязнен или поврежден.</li></ul>	<ul style="list-style-type: none"><li>• Очистите сканер.</li><li>• Рекомендуем изменять исходные картриджи.</li></ul>
Неполадки принтера	Принтер не работает	<ul style="list-style-type: none"><li>• Кабель питания устройства подключен неправильно.</li><li>• Кабель между компьютером и принтером не подключен надлежащим образом.</li></ul> Ошибка в указании порта печати. Принтер находится в автономном режиме, и выбрана функция "Работать автономно". Работа принтера не восстанавливается после ошибки, например замятия бумаги, отсутствия бумаги и т. д. <ul style="list-style-type: none"><li>• Установка драйвера принтера неправильна.</li><li>• На ЖК-дисплее отображаются сообщения об ошибках.</li></ul>	<ul style="list-style-type: none"><li>• Убедитесь, что кабель питания подсоединен правильно.</li><li>• Отключите кабель и подключите его снова.</li><li>• Проверьте настройки принтера Windows, чтобы убедиться, что печать отправляется на правильный порт. Если компьютер имеет более одного порта, убедитесь, что устройство подключено к соответствующему порту.</li><li>• Убедитесь, что принтер находится в нормальном режиме онлайн.</li><li>• Исключение ошибки, возвращение принтера в нормальное состояние.</li><li>• Удалите и повторно установите драйвер принтера.</li></ul>
		Не выполняется оперативная печать	Кабель между компьютером и принтером не подключен надлежащим образом. Установка драйвера принтера неправилен. <ul style="list-style-type: none"><li>• Внутренняя ошибка принтера.</li></ul>
Проблемы при сканировании	Ошибка сканирования	<ul style="list-style-type: none"><li>• Кабель данных устройства подключен неправильно.</li></ul>	<ul style="list-style-type: none"><li>• Убедитесь, что кабель данных подсоединен</li></ul>



	<ul style="list-style-type: none"> <li>• Драйвер сканера установлен неправильно.</li> <li>• На ЖК-дисплее отображаются сообщения об ошибках.</li> </ul>	<p>правильно.</p> <ul style="list-style-type: none"> <li>• Переустановите драйвер сканера.</li> </ul>
	<p>Сбой подачи бумаги</p> <ul style="list-style-type: none"> <li>• Не вставлена правильно бумага для печати.</li> <li>• Материалы для печати не соответствует эксплуатационным характеристикам.</li> <li>• Загрязнен подающий ролик. Бумаг в лотке слишком много.</li> </ul>	<p>Монтируй среду печати правильно, если печать с использованием особенной среды печати, используй коробку подачи бумаги вручную.</p> <ul style="list-style-type: none"> <li>• Используйте материалы для печати, соответствующие эксплуатационным характеристикам.</li> <li>• Очистка подающего ролика. Вынимайте лишние бумаги из лоток для бумаги., если печать с использованием особенной среды печати, используй коробку подачи бумаги вручную.</li> </ul>
Неполадки, связанные с бумагой	<p>Застряла бумага</p> <p>Бумаг в лотке слишком много.</p> <ul style="list-style-type: none"> <li>• Материалы для печати не соответствует эксплуатационным характеристикам.</li> <li>• В канале подачи присутствует посторонний предмет.</li> <li>• Загрязнен подающий ролик.</li> <li>• Отказ внутренних компонентов.</li> </ul>	<ul style="list-style-type: none"> <li>• Вынимайте лишние бумаги из лоток для бумаги., если печать с использованием особенной среды печати, используй коробку подачи бумаги вручную.</li> <li>• Используйте бумаги, которые соответствуют норме. Если печать с использованием особенной среды печати, используй коробку подачи бумаги вручную.</li> <li>• Очистите канал подачи.</li> <li>• Очистка подающего ролика.</li> </ul>
	<p>Подача при многостраничной печати</p> <ul style="list-style-type: none"> <li>• Материал для печати слишком наэлектризован.</li> <li>• Материалы для печати влажные и склеиваются.</li> <li>• Отказ внутренних компонентов.</li> </ul>	<ul style="list-style-type: none"> <li>• Повторно разделите листы материала для печати, чтобы устранить статическое электричество. Желательно использовать рекомендуемые материалы для печати. Разделите материалы для печати и выберите самые сухие из них.</li> </ul>



**Примечание:** Если проблема не исчезнет, обратитесь в центр обслуживания клиентов. Контактную информацию см. в свидетельстве Три гарантии.

## 13.4.2. Дефекты изображения

Проблема	Причина	Решение
 <p>Распечатка слишком белая или светлая</p>	<ul style="list-style-type: none"> <li>• Материал для печати не соответствует эксплуатационным характеристикам — например, он слишком влажный или шероховатый.</li> <li>• Установлено слишком низкое разрешение в программе печати, настроена слишком низкая концентрация или установлен флажок режима экономии тонера.</li> <li>• Картридж испорчен.</li> <li>• Мало тонера.</li> </ul>	<ul style="list-style-type: none"> <li>• Используйте те материалы для печати, которые указаны в спецификации.</li> <li>• Устанавливайте коэффициент различия, концентрация печати в программе, или отменяйте выбор режима экономии чернил.</li> <li>• Рекомендуем изменять исходные картриджи.</li> </ul>
 <p>Пятна тонера</p>	<ul style="list-style-type: none"> <li>• Картриджи грязны или пропускается порошок.</li> <li>• Картриджи испорчен.</li> <li>• Материал для печати не соответствует эксплуатационным характеристикам, например применяемый материал слишком влажный или шероховатый.</li> <li>• Канал подачи загрязнен.</li> <li>• Если пятна тонера появляются при копировании или сканировании, возможно, стекло экспонирования грязное.</li> <li>• Сканер грязный или поврежденный.</li> </ul>	<ul style="list-style-type: none"> <li>• Рекомендуем изменять исходные картриджи.</li> <li>• Используйте материалы для печати, соответствующие эксплуатационным характеристикам.</li> <li>• Очистите канал подачи.</li> <li>• Очистите стекло экспонирования.</li> </ul>
 <p>Белые пятна</p>	<ul style="list-style-type: none"> <li>• Материал для печати не соответствует эксплуатационным характеристикам, например применяемый материал слишком влажный или шероховатый.</li> <li>• Канал подачи загрязнен.</li> <li>• Внутренние части картриджа испорчены.</li> <li>• Загрязнено отражающее стекло лазера в принтере.</li> </ul>	<ul style="list-style-type: none"> <li>• Используйте материалы для печати, соответствующие эксплуатационным характеристикам.</li> <li>• Очистите канал подачи.</li> <li>• Рекомендуем изменять исходные картриджи</li> <li>• Очистите линзы LSU.</li> </ul>



Тонер смазывается

- Материал для печати не соответствует эксплуатационным характеристикам, например применяемый материал слишком влажный или шероховатый.
- Установленная среда печати была различной с вложенной бумагой.
- Внутренняя часть принтера грязная.
- Картриджи неисправен.
- Материал для печати не соответствует эксплуатационным характеристикам — например, он слишком влажный или шероховатый.
- Используйте бумаги, которые соответствуют норме. Если печать с использованием особенной среды печати, используйте коробку подачи бумаги вручную.
- Напечатайте с использованием соответственных бумаг.
- Очистите внутреннюю часть принтера.
- Рекомендуем изменять исходные картриджи

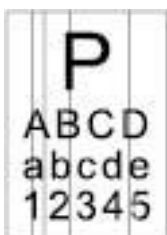

Черные вертикальные полосы

- Картриджи грязны.
- Внутренние части картриджов испорчены.
- Загрязнено отражающее стекло лазера в принтере.
- Канал подачи загрязнен.
- Если черные вертикальные полосы появляются во время копирования или сканирования, возможно, стекло экспонирования грязное.
- Имеются разводы на лампе сканера.
- Сканер поврежден.
- Очисти или поменяйте картриджи.
- Очистите отражающее стекло лазера в задней части принтера.
- Очисти канал подачи бумаги принтера.
- Очистите сканер или стекло экспонирования.



Черный фон (серый фон)

- Материал для печати не соответствует эксплуатационным характеристикам, например применяемый материал слишком влажный или шероховатый.
- Картриджи грязны.
- Внутренние части картриджов испорчены.
- Канал подачи загрязнен.
- Напряжение передачи внутри принтера не соответствует номиналу.
- Сканирование с открытой крышкой.
- Если при копировании сканировании на страницах появляется черный или серый фон, возможно, стекло экспонирования грязное.
- Используйте материалы для печати, соответствующие эксплуатационным характеристикам.
- Очисти или поменяйте картриджи.
- Очистите тракт подачи бумаги внутри принтера.
- Закройте оригинал крышкой и выполните копирование или сканирование.
- Очистите стекло экспонирования.

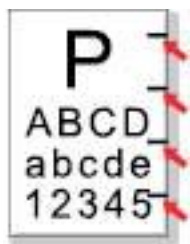

Остаются следы  
через равные  
промежутки

- Картриджи грязны.
- Внутренние части картриджей испорчены.
- Термозакрепляющее устройство повреждено.

- Очисти или поменяйте картриджи.
- Обратитесь в центр технической поддержки Pantum.

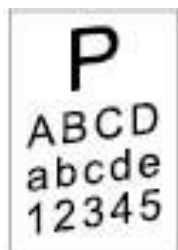

Перекошенные  
страницы

- Не вставлена правильно бумага для печати.
- Канал подачи принтера грязный.

- обеспечить надлежащее размещение печатной бумаги.
- Очистите тракт подачи бумаги внутри принтера.



Помятая бумага

- Не вставлена правильно бумага для печати.
- Материал для печати не соответствует эксплуатационным характеристикам.
- Канал подачи принтера грязный.
- Термозакрепляющее устройство повреждено.

- Обеспечить надлежащее размещение печатной бумаги.
- Используйте материалы для печати, соответствующие эксплуатационным характеристикам.
- Очистите тракт подачи бумаги внутри принтера.
- Свяжитесь с центром услуги клиентов, чтобы отремонтировать или изменять новые элементы фиксации.



Обратная сторона  
отпечатанных  
листов грязная

- Картриджи грязны.
- Подающий ролик внутри принтера грязный.
- Напряжение передачи внутри принтера не соответствует номинальному.

- Очисти или поменяйте картриджи.
- Очистите внутреннюю подающую часть принтера.



Полностью темная страница

- Картриджи не правильно установлены.
- Внутренняя части картриджов испорчены.
- Электризование внутри принтера не нормально, не заряжают картриджи.
- Если во время копирования и сканирования появляется черное изображение, возможно, вы не накрываете документ крышкой надлежащим образом.
- Сканер поврежден.
- Обеспечивай монтировать картриджи правильно.
- Рекомендуем изменять исходные картриджи
- Закройте оригинал крышкой и выполните копирование или сканирование.



Тонер не пристает к бумаге

- Материал для печати не соответствует эксплуатационным характеристикам, например применяемый материал слишком влажный или шероховатый.
- Внутренняя часть принтера загрязнена.
- Картриджи неисправен.
- Материал для печати не соответствует эксплуатационным характеристикам — например, он слишком влажный или шероховатый.
- Используй бумаги, которые соответствуют норме. Если печать с использованием особенной среды печати, используй коробку подачи бумаги вручную.
- Очистите внутреннюю часть принтера.
- Рекомендуем изменять исходные картриджи

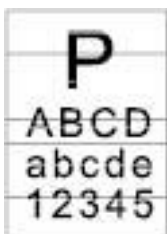

Горизонтальные полосы

- Картриджи монтировать не правильно.
- Картриджи могут быть неисправны.
- Материал для печати не соответствует эксплуатационным характеристикам — например, он слишком влажный или шероховатый.
- Обеспечивай монтировать картриджи правильно.
- Рекомендуем изменять исходные картриджи

 **Примечание:** Приведенные выше ошибки можно смягчить посредством очистки или замены картриджа. Если проблема не исчезла, обратитесь в центр обслуживания клиентов. Контактную информацию см. в свидетельстве Три гарантии.

## 14. Технические характеристики продукта

 **Примечание:** • Значения характеристик немного отличаются для различных моделей принтеров с различными функциями. Кроме того, характеристики устройства отличаются в разных странах и регионах.

- Эти значения основаны на исходных данных. Последние сведения о технических характеристиках см. на веб-сайте: [www.pantum.com](http://www.pantum.com).

### 14.1. Обзор технических характеристик

Размеры (Ш*Г*В)	415mm*360mm*352mm
Вес принтера (не включая картридж, барабан и коробку)	Приблизительно 10,54 кг
Вес принтера (с картриджем, барабаном и упаковкой)	Приблизительно 13,71 кг
Сенсорный экран	Размеры: емкостный экран 3,5" Разрешение: 320*480, RGB565
Условия печати	Температурный диапазон печати: 10°C~35°C Влажный диапазон печати: 10RH~80RH
Напряжение питания	Модель 110 В: 100—127 В переменного тока, 50Гц/60 Гц, 9А Модель 220 В: 220—240 В переменного тока, 50Гц/60 Гц, 4.5А
шум (уровень звукового давления)	Печать / сканирование: ≤52dB (A) Копирование: ≤54dB(A) Ожидание: ≤30б(А)
Вход в режим ожидания в сети	1 минуту
Потребление электроэнергии	Ожидание: ≤50W Выключен: ≤0.5W
Операционная система	Server2008/Server2012/Server2016/Server2019/Server2022/XP/ Win7/Win8/Win8.1/Win10/ Win11 ( 32/64 Bit ) macOS 10.13-12.1 Linux (Ubuntu 16.04/ Ubuntu 18.04/ Ubuntu 20.04) iOS 11.0-16.0 Android 6.0-12.0 HarmonyOS 2.0-3.0
Интерфейс связи	Высокоскоростной USB 2.0 IEEE802.3 10Base-T/100Base-Tx IEEE802.11a/b/g/n
Частотный диапазон	NFC : 13.56MHZ Wi-Fi 2.4GHz : 2400MHz – 2483.5MHz Wi-Fi 5GHz : 5150MHz - 5350MHz; 5470MHz - 5725MHz;

	Wi-Fi 5.8GHz : 5725MHz - 5850MHz
Максимальная выходная мощность(Декларация соответствия EU)	WLAN 2.4GHz: ≤20.00dBm EIRP
	WLAN 5GHz : ≤20.00dBm EIRP
	WLAN 5.8GHz : ≤14.00dBm EIRP

## 14.2. Характеристики печати

Скорость печати	33ppm(A4)/35ppm(Letter)
Время печати первой страницы	≤8.5с
Язык печати	PDL

## 14.3. Характеристики копирования

Скорость копирования	33cpm(A4)/35cpm(Letter)
FCOT	Flatbed ADF <12с
Максимальное число страниц непрерывной печати	99 страниц
Коэффициент масштаба	25%~400%
Другие функции копирования	Копия документов, копия квитанций, мультикопия, высококачественная копия, Копия постера, Разбор по копиям, Копия водяного знака

## 14.4. Характеристики сканирования

Тип сканирования	Flatbed+ADF
Скорость сканирования	Двухстороннее:48ipm
Максимальный размер сканирования	Flatbed: 216×297 мм ADF: 216×356 мм
Chromoscan	Да
Функция вывода сканирования	Сканирование в E-mail, PC, FTP, SMB, U диск

**PANTUM**