



# Руководство пользователя



HP OfficeJet Pro 9130 series  
HP OfficeJet Pro 9130b series

## HP company notices

### Copyright and License

THE INFORMATION CONTAINED HEREIN IS SUBJECT TO CHANGE WITHOUT NOTICE.

ALL RIGHTS RESERVED.  
REPRODUCTION, ADAPTATION, OR TRANSLATION OF THIS MATERIAL IS PROHIBITED WITHOUT PRIOR WRITTEN PERMISSION OF HP, EXCEPT AS ALLOWED UNDER THE COPYRIGHT LAWS. THE ONLY WARRANTIES FOR HP PRODUCTS AND SERVICES ARE SET FORTH IN THE EXPRESS WARRANTY STATEMENTS ACCOMPANYING SUCH PRODUCTS AND SERVICES. NOTHING HEREIN SHOULD BE CONSTRUED AS CONSTITUTING AN ADDITIONAL WARRANTY. HP SHALL NOT BE LIABLE FOR TECHNICAL OR EDITORIAL ERRORS OR OMISSIONS CONTAINED HEREIN.

© Copyright 2024 HP Development Company, L.P.

### Trademark Credits

Microsoft and Windows are either registered trademarks or trademarks of Microsoft Corporation in the United States and/or other countries.

Mac, OS X, macOS, and AirPrint are trademarks of Apple Inc., registered in the U.S. and other countries.

ENERGY STAR and the ENERGY STAR mark are registered trademarks owned by the U.S. Environmental Protection Agency.

Android and Chromebook are trademarks of Google LLC.

iOS is a trademark or registered trademark of Cisco in the U.S. and other countries and is used under license.

### Safety Information

Always follow basic safety precautions when using this product to reduce risk of injury from fire or electric shock.

- Read and understand all instructions in the documentation that comes with the printer.
- Observe all warnings and instructions marked on the product.
- Unplug this product from wall outlets before cleaning.
- Do not install or use this product near water, or when you are wet.
- Install the product securely on a stable surface.
- Install the product in a protected location where no one can step on or trip over the line cord, and the line cord cannot be damaged.
- If the product does not operate normally, see **Solve a problem** in this guide.
- There are no user-serviceable parts inside. Refer servicing to qualified service personnel.

---

# Содержание

<b>1 Начало работы.....</b>	<b>1</b>
Изображения принтера.....	1
Вид спереди.....	1
Отсек для расходных материалов.....	2
Вид сзади.....	3
Функции панели управления.....	3
Наклон панели управления.....	3
Дисплей панели управления.....	4
Функциональные кнопки.....	4
Изменение параметров принтера.....	5
Использование программного обеспечения HP.....	6
Выключение принтера.....	6
<b>2 Подключение принтера.....</b>	<b>7</b>
Подключение к сети Wi-Fi.....	7
Проверка состояния Wi-Fi.....	7
Включает или выключает Wi-Fi.....	7
Подключение к сети Wi-Fi с помощью HP Smart.....	8
Подключение принтера к сети Wi-Fi с помощью панели управления.....	8
Подключение к проводной сети (Ethernet).....	9
Подключение с помощью кабеля USB.....	9
Изменение способа подключения.....	9
USB и Wi-Fi.....	9
Wi-Fi на USB-устройство.....	9
<b>3 Загрузка бумаги.....</b>	<b>11</b>
Загрузите бумагу в лоток 1.....	11
Загрузка конвертов в лоток 1.....	13
Загрузка открыток и фотобумаги в лоток 1.....	15
Загрузите бумагу в лоток 2.....	18
Загрузка стандартной бумаги в лоток 2.....	21
Загрузка оригинала на стекло сканера.....	24
Загрузите оригинал в устройство подачи документов.....	25
Изменение параметров печати по умолчанию.....	26
Основные сведения о бумаге.....	26
Рекомендации по выбору и использованию бумаги.....	27
<b>4 Настройка принтера.....</b>	<b>28</b>

Настройка лотка с помощью панели управления .....	28
Настройка принтера с использованием embedded web server (EWS) .....	28
Откройте embedded web server (EWS) .....	28
Найдите IP-адрес принтера .....	29
Просмотр и изменение параметров сети .....	29
Изменение параметров TCP/IP IPv4 и IPv6 вручную .....	29
Назначение или изменение пароля системы .....	29
Изменение настроек энергосбережения .....	30
Обновить принтер .....	30
Обновление принтера с панели управления .....	30
Обновление принтера с помощью embedded web server (EWS) .....	30
<b>5 Печать .....</b>	<b>32</b>
Печать с компьютера (Windows) .....	32
Печать с компьютера Mac .....	32
Печать с мобильных устройств .....	33
Печать только через Wi-Fi Direct .....	33
Полезные советы по использованию принтера .....	33
Советы по картриджам .....	33
Советы по загрузке бумаги .....	34
<b>6 Копирование, сканирование и мобильный факс .....</b>	<b>35</b>
Копирование с принтера .....	35
Копирование или сканирование с мобильного устройства .....	35
Сканирование и совместное использование файлов с принтера .....	36
Сканирование на USB-устройство с принтера .....	36
Сканирование с помощью веб-сканирования .....	37
Включение веб-сканирования .....	37
Сканирование с помощью веб-сканирования .....	37
Советы по успешному копированию и сканированию .....	37
Мобильный факс .....	38
<b>7 Факс .....</b>	<b>39</b>
Отправка факса .....	39
Отправка стандартного факса .....	39
Отправка стандартного факса с компьютера (Windows) .....	40
Отправка факса с телефона .....	40
Отправка факса с панели управления .....	41
Отправка факса с использованием памяти принтера .....	41
Отправка факса нескольким получателям с использованием групповой телефонной книги .....	42
Получение факса .....	42
Получение факса вручную .....	43
Печать факсов из памяти с помощью панели управления принтера .....	43
Блокировка нежелательных номеров факсов .....	44

Добавление контактов телефонной книги .....	45
Создание контакта в адресной книге .....	45
Изменение контактов телефонной книги.....	45
Создание и редактирование группы контактов телефонной книги .....	46
Удаление контактов телефонной книги.....	46
Удаление групповых контактов в телефонной книге.....	47
Изменение параметров факса.....	47
Настройка параметров факса .....	47
Включить способ сканирования и отправки факсов.....	48
Настройка подтверждения номера факса .....	48
Настройка режима исправления ошибок (ЕСМ) .....	48
Установка заголовка факса.....	49
Настройка кодов оплаты.....	50
Настройка параметров уведомлений (отправки или получения) факсов .....	50
Настройка параметров факса.....	50
Настройка режима ответа (автоответчика) .....	51
Выберите количество звонков.....	51
Настройка громкости набора для факса .....	52
Изменение типа сигнала вызова для функции отличительного звонка.....	52
Настройка двусторонней печати факсов .....	53
Настройка параметров маркировки полученных факсов.....	53
Настройка параметров по размеру страницы.....	53
Добавление номера в список нежелательных номеров факсов.....	53
Настройка скорости отправки или приема факсов.....	54
Настройка типа набора.....	54
Настройка переадресации факсов .....	55
Включение архивирования факсов.....	55
Услуги факсимильной связи и цифровой телефонии.....	56
Факсимильная связь с помощью IP-телефонии.....	57
Отчеты факса.....	57
Печать отчетов или журналов факса.....	58
Отчет кодов оплаты.....	58
Отчет об определителе номера.....	58
Заблокированные номера факса .....	59
Отчет о трассировке факса .....	59
Журнал факса.....	59
Отчет о вызовах факса.....	59
Дополнительная настройка факса.....	59
Выбор варианта настройки факса для дома или офиса .....	60
Вариант А. Отдельная линия для факсов (голосовые вызовы не принимаются) .....	61
Вариант Б. Настройка принтера с использованием DSL.....	62
Вариант В. Настройка принтера для работы с мини-АТС или линией ISDN .....	64
Вариант Г. Факс и услуга условного звонка на одной линии.....	64
Вариант Д. Общая линия для голосовых/факсимильных вызовов .....	66
Вариант Е. Общая линия для голосовых/факсимильных вызовов и служба голосовой почты.....	67
Вариант Ж. Факсимильная линия с компьютерным модемом (голосовые вызовы не принимаются).....	68
Вариант З. Общая линия для голосовых и факсимильных вызовов с компьютерным модемом.....	71

Вариант И. Общая линия для голосовых/факсимильных вызовов и автоответчик.....	75
Вариант К. Общая линия для голосовых и факсимильных вызовов с компьютерным модемом и автоответчиком.....	77
Вариант Л. Общая линия для голосовых и факсимильных вызовов с компьютерным модемом и службой голосовой почты .....	82
Запуск проверки факса.....	83
<b>8 Управление картриджами.....</b>	<b>85</b>
Принтер с поддержкой функции динамической безопасности.....	85
Советы по обращению с картриджами и печатающей головкой.....	85
Проверка приблизительного уровня чернил.....	86
Заказ картриджей.....	86
Замена картриджей .....	87
Сохранение данных пользователя расходного материала .....	89
Информация о гарантии на картриджи .....	90
<b>9 Решение проблемы .....</b>	<b>91</b>
Замятие и ошибки подачи бумаги.....	91
Возможные места замятия .....	91
Извлеките замявшуюся бумагу.....	92
Сброс параметров принтера.....	101
Узнайте, как предотвратить замятие бумаги .....	101
Устранение проблем, связанных с подачей бумаги .....	102
Принтер не печатает.....	103
Проблемы печати.....	103
Исправление ошибок печати (невозможно распечатать) .....	103
Исправление проблем с качеством печати.....	104
Проблемы копирования и сканирования .....	105
Проблемы с факсом .....	106
Что делать, если проверка факса завершилась с ошибкой.....	106
Устранение неполадок факса.....	108
Отчеты факса.....	112
Проблемы с сетью и подключением .....	113
Устранение проблем с подключением Wi-Fi.....	114
Устранение проблем с подключением Wi-Fi Direct .....	114
Исправление подключения Ethernet .....	114
Восстановление параметров сети по умолчанию.....	115
Аппаратные проблемы принтера.....	115
Принтер неожиданно выключается.....	115
Не удалось выполнить выравнивание печатающих головок .....	115
Устранение сбоя принтера .....	116
Введение в отчеты принтера.....	116
Печать отчета о принтере .....	116
Обслуживание принтера .....	116
Очистите стекло сканера.....	117

Очистка внешних поверхностей.....	118
Очистка устройства подачи документов .....	118
Обслуживание картриджей и печатающей головки.....	119
Восстановление параметров.....	120
Служба поддержки HP.....	121
Связь с HP .....	121
Регистрация принтера.....	122
Дополнительные варианты гарантии.....	122
<b>10 HP EcoSolutions (HP и окружающая среда).....</b>	<b>123</b>
Управление питанием .....	123
Тихий режим.....	123
Оптимизация использования расходных материалов .....	124
<b>Приложение А Техническая информация.....</b>	<b>125</b>
Технические характеристики .....	125
Соответствие нормативам .....	127
Нормативный код модели .....	128
Положение FCC.....	128
Уведомление для пользователей в Корее .....	128
Уведомление о соответствии требованиям VCCI (Class B) для пользователей в Японии .....	129
Инструкция к шнуру питания .....	129
Уведомление о кабеле питания для пользователей в Японии.....	129
Уведомление о допустимом уровне шума для Германии.....	129
Уведомление о соответствии требованиям ЕС и Великобритании .....	129
Устройства с поддержкой беспроводной связи.....	129
Уведомление об отображении информации на рабочих местах для Германии.....	130
Уведомление для пользователей телефонной сети в США: требования FCC .....	130
Уведомление для пользователей телефонной сети в Канаде.....	131
Уведомление для пользователей телефонной сети в Германии.....	132
Уведомление об использовании проводных факсов в Австралии .....	132
Соответствие нормам для беспроводных устройств.....	132
Принтер с поддержкой функции динамической безопасности .....	134
Специальные возможности .....	135
Программа охраны окружающей среды.....	135
Советы HP по снижению отрицательного воздействия на окружающую среду .....	135
Советы по экологии .....	136
Бумага.....	136
Пластмассовые компоненты.....	136
Постановление комиссии Европейского союза № 1275/2008 .....	136
Брошюры по безопасности .....	136
Химические вещества.....	136
EPEAT .....	136
Сведения для пользователей SEPA Ecolabel (Китай).....	137
Программа переработки отходов.....	137
Программа переработки расходных материалов HP для струйной печати .....	137
Утилизация аккумуляторов в Тайване.....	137

Замечание о содержании перхлората для Калифорнии.....	137
Директива Европейского Союза об элементах питания .....	137
Уведомление о состоянии батареи для Бразилии .....	138
Энергопотребление .....	138
Маркировка энергоэффективности принтера, факса и копировального устройства для Китая .....	138
Утилизация использованного оборудования частными пользователями .....	139
Утилизация отходов для Бразилии.....	139
Таблица опасных веществ и элементов, а также их содержимого (Китай) .....	140
Положение о контроле за отходами электрического и электронного оборудования (Турция).....	140
Ограничение содержания вредных веществ (Индия) .....	140
Декларация о маркировке при условии наличия регламентированных веществ (Тайвань).....	141



# 1 Начало работы

Сведения о компонентах принтера, функциях панели управления и других функциональных возможностях принтера.

## Изображения принтера

Компоненты принтера и их описания.

### Вид спереди

Компоненты принтера спереди.



Таблица 1-1 Принтер — вид спереди

Элемент	Описание
1	Устройство подачи документов
2	Направляющие ширины бумаги устройства подачи документов
3	Устройство подачи документов
4	Выходной удлинитель устройства подачи документов
5	Крышка сканера
6	Стекло сканера
7	Выходной лоток
8	Удлинитель выходного лотка
9	Входной лоток / лоток 1
10	Входной лоток / лоток 2

Таблица 1-1 Принтер — вид спереди (продолжение)

Элемент	Описание
11	Передний порт USB
12	Указывает, включен ли принтер.
13	Передняя дверца
14	Дисплей панели управления

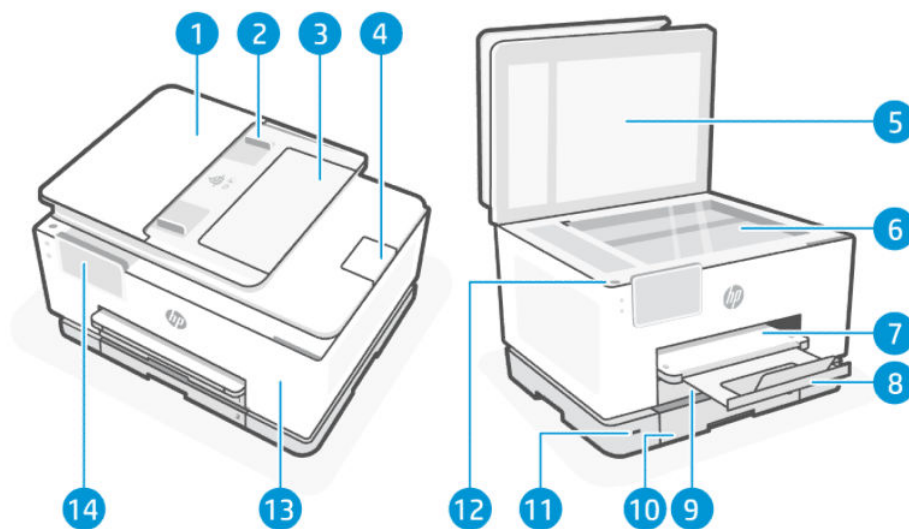
## Отсек для расходных материалов

Компоненты в области расходных материалов для печати.



Таблица 1-2 Отсек для расходных материалов

Элемент	Описание
1	Передняя дверца
2	Страница тракта прохождения бумаги
3	Дверца доступа к картриджам
4	Печатающая головка
5	Картриджи
6	Этикетка PIN

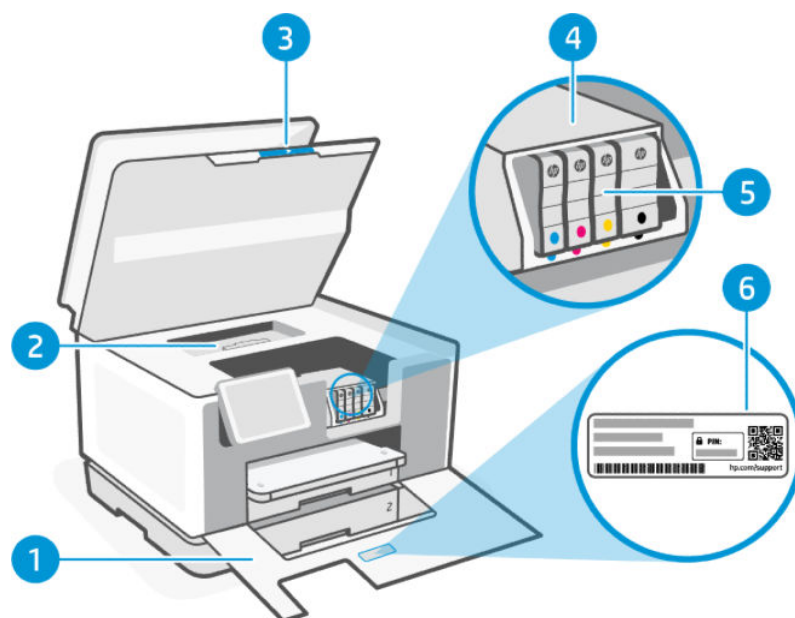

**ПРИМЕЧАНИЕ.** Во избежание ухудшения качества печати и повреждения блока печатающих головок не извлекайте картриджи из принтера без необходимости. Не извлекайте расходные материалы на длительное время. Не выключайте принтер, если в нем отсутствует картридж.

## Вид сзади

Компоненты принтера сзади.



Таблица 1-3 Принтер — вид сзади

Элемент	Описание
1	Порты факса  / 
2	Порт USB на задней панели
3	Сетевой порт Ethernet
4	Задняя крышка
5	Разъем питания

## Функции панели управления

На панели управления находятся кнопки для работы с устройством напрямую, а также индикаторы статуса принтера, ошибок и др.

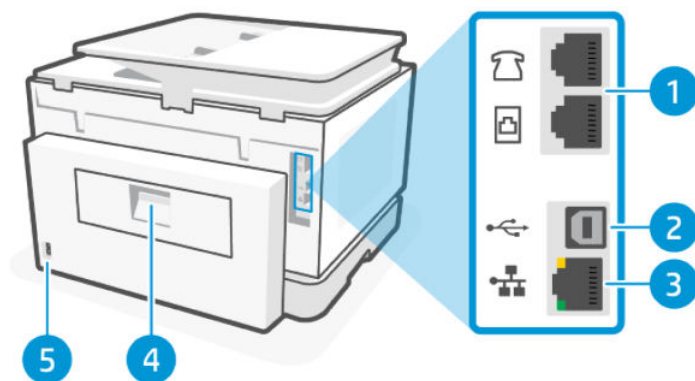
### Наклон панели управления

Наклоните панель управления для удобства обзора. Надавите на верхнюю часть панели управления, чтобы сдвинуть ее вверх, или надавите на нижнюю часть, чтобы наклонить ее вниз.

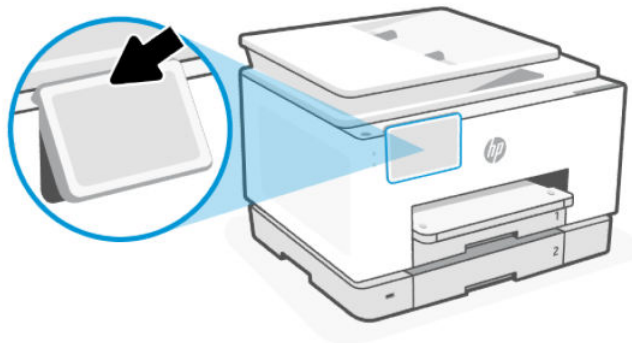

## Дисплей панели управления

Проверка состояния принтера, выполнение заданий печати и изменение параметров принтера.



Таблица 1-4 Дисплей панели управления

Элемент	Значок	Описание
1	Индикатор Wi-Fi	Указывает текущее состояние Wi-Fi Direct. <ul style="list-style-type: none"><li>Если индикатор горит синим светом, беспроводное соединение установлено, а принтер готов к печати.</li><li>Медленно мигающий огонек с четкой паузой указывает, что беспроводной режим включен, но не настроен. См. <a href="#">Подключение к сети Wi-Fi</a>.</li><li>Если индикатор медленно мигает, беспроводная связь включена, но принтер не подключен к сети. Убедитесь, что принтер находится в зоне действия беспроводной сети.</li><li>Быстрый мигающий индикатор указывает на ошибку сетевого соединения Wi-Fi. См. сообщение на экране панели управления принтера.</li><li>Погасший индикатор беспроводной связи означает, что беспроводное подключение отсутствует.</li></ul>
2	Индикатор питания	указывает, включен ли принтер.
3	Центр состояния	Нажмите для просмотра состояния принтера.
4	Виджет для копирования	Быстрый доступ к параметрам копирования и копирования документа.
5	Функциональные кнопки	Нажмите для выполнения общих задач.

## Функциональные кнопки

Выполнение задач принтера.

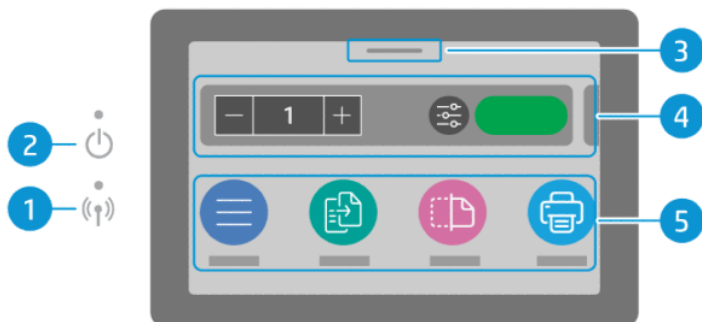
Таблица 1-5 Функциональные кнопки

Функциональная кнопка	Описание
Меню 	Доступ к функциям принтера, просмотр и изменение параметров принтера, печать отчетов и получение справочной информации.

Таблица 1-5 Функциональные кнопки (продолжение)

Функциональная кнопка	Описание
 Вход HP OfficeJet Pro 9130b series	Аутентификация пользователей на изменение функций принтера. В зависимости от разрешений, установленных администратором, некоторые пользователи могут не иметь возможности изменять или использовать определенные функции. PIN по умолчанию указан на этикетке PIN под дверцей доступа к принтеру. PIN можно изменить при первой настройке принтера или в Embedded Web Server (EWS).
 Копирование	Копирование документа, удостоверения или фотографии.
 Сканирование	Сканирование документа.
 Печать	Печать с USB-устройства или сохраненных заданий.
 Факс	Настройка факса, отправка факса или повторная печать полученного факса.
 USB	Сканирование или печать с USB-устройства.
 Лотки	Проверка формата и типа загруженной бумаги, изменение параметров бумаги при необходимости.
 Расходные материалы	Проверка остаточного уровня чернил и просмотр сведений о картриджах.
 Задания	Проверка сохраненных в памяти принтера заданий печати, которые будут напечатаны позже.
 Справка	Просмотр контекстуальной справки, если она доступна для текущей операции.



## Изменение параметров принтера

Просмотреть и изменить настройки принтера можно на панели управления. Изменить параметры принтера можно также с помощью программного обеспечения HP или Embedded Web Server (EWS).

1. На главном экране панели управления нажмите **Меню**.
2. Перейдите к пункту **Службные программы** и нажмите **Настройки**.

3. Выберите необходимый параметр, чтобы внести соответствующие изменения.

---

 **СОВЕТ:** Нажмите **Главная** () , чтобы вернуться на главный экран.

---

## Использование программного обеспечения HP

Программное обеспечение HP помогает в выполнении задач принтера с мобильного устройства или компьютера.

- настраивать и подключать принтер;
- Печатать и сканировать документы и фотографии.
- предоставлять общий доступ к документам, используя электронную почту и другие приложения;
- управлять настройками принтера, проверять его состояние, печатать отчеты и заказывать расходные материалы.

---

### **ПРИМЕЧАНИЕ.**

- Программное обеспечение HP можно загрузить из соответствующих магазинов приложений для того или иного устройства.

Если принтером управляет ИТ-отдел, свяжитесь с системным администратором, чтобы выполнить настройку программного обеспечения HP.

- Программное обеспечение HP Приложение HP Smart поддерживается на мобильных устройствах и компьютерах, работающих под управлением некоторых версий iOS, Android, Windows и MacOS.

Дополнительные сведения о требованиях к системам см. на странице [hp.com/support](http://hp.com/support).

- Программное обеспечение HP доступно только на нескольких языках и поддерживает только некоторые форматы файлов. Некоторые функции доступны только на определенных принтерах и моделях.

---

Установка HP software и создание учетной записи HP

1. Загрузить и установить Программное обеспечение HP на вашем устройстве можно с сайта [123.hp.com](http://123.hp.com).
2. Откройте HP software.  
При появлении запроса создайте учетную запись HP или войдите в нее и зарегистрируйте принтер.
3. Подключите принтер.  
См. раздел [Подключение принтера](#).

## Выключение принтера

Нажмите кнопку **питания**, чтобы выключить принтер. Перед отсоединением кабеля питания или отключением сетевого фильтра дождитесь, когда перестанет светиться индикатор питания.

---

 **ПРЕДУПРЕЖДЕНИЕ.** Во избежание проблем при выключении принтера убедитесь, что выполняется соответствующая процедура.

---

## 2 Подключение принтера

Сведения о различных способах подключения принтера.

Если принтером управляет ИТ-отдел, следуйте инструкциям системного администратора для подключения принтера.

### Подключение к сети Wi-Fi

Перед подключением принтера к сети Wi-Fi убедитесь в готовности сети.

- Принтер не подключен к сети с помощью кабеля Ethernet.
- Принтер Wi-Fi включен, а сеть Wi-Fi правильно настроена и работает. Синий Wi-Fi индикатор на панели управления принтера горит Wi-Fi при включении.
- Принтер и устройства, которые к нему обращаются, должны находиться в одной сети (подсети). При подключении принтера может отобразиться запрос на ввод Wi-Fi имени (SSID) и пароля Wi-Fi.

---

#### СОВЕТ:

- Дополнительные сведения о настройке и использовании принтера в беспроводной сети см. в [hpsmart.com/wirelessprinting](https://hpsmart.com/wirelessprinting).
  - При возникновении проблем с подключением Wi-Fi см. раздел [Восстановление параметров сети по умолчанию](#).
- 

### Проверка состояния Wi-Fi

Состояние подключения принтера Wi-Fi можно просмотреть с панели управления принтера.

1. На главном экране панели управления нажмите **Меню**.
2. Перейдите к пункту **Службные программы** и нажмите **Настройки**.
3. Нажмите **Сеть** и выберите **Wi-Fi**.
4. Нажмите **Просмотр сведений**.

### Включает или выключает Wi-Fi.

Wi-Fi можно включить и отключить на панели управления принтера.

1. На главном экране панели управления нажмите **Меню**.
2. Перейдите к пункту **Службные программы** и нажмите **Настройки**.
3. Нажмите **Сеть** и выберите **Wi-Fi**.
4. Нажмите кнопку-переключатель рядом с **Wi-Fi** для включения режима Wi-Fi.

---

#### ПРИМЕЧАНИЕ.

- Синий Wi-Fi индикатор на панели управления принтера горит Wi-Fi при включении.

- Если на принтере еще не настраивалось подключение к Wi-Fi, при включении Wi-Fi автоматически запустится **Мастер настройки беспроводной сети**.

## Подключение к сети Wi-Fi с помощью HP Smart

Установите приложение HP software на компьютере или мобильном устройстве и используйте его для настройки или подключения принтера к сети Wi-Fi.

См. [Использование программного обеспечения HP](#).

Для HP OfficeJet Pro 9130b series настройте принтер с помощью компьютера; не используйте мобильные устройства.



### ПРИМЕЧАНИЕ.

- HP software использует Bluetooth для настройки принтера. Он не поддерживает печать с помощью Bluetooth.
- Включите Bluetooth на мобильном устройстве.
- Убедитесь, что принтер Wi-Fi включен, а принтер находится в режиме настройки Wi-Fi.
- Убедитесь, что мобильное устройство подключено к той же сети Wi-Fi, что и принтер.

#### 1. Откройте HP software на устройстве.

При появлении запроса создайте учетную запись HP или войдите в нее и зарегистрируйте принтер.

#### 2. В программном обеспечении следуйте инструкциям на экране, чтобы добавить или подключить принтер.

При появлении запроса на ввод пароля введите PIN принтера по умолчанию, который указан на этикетке под дверцей доступа к принтеру. Если пароль был изменен, введите новый пароль.

Если принтер успешно подключен, индикатор Wi-Fi перестает мигать  и устойчиво светится.

## Подключение принтера к сети Wi-Fi с помощью панели управления

Используйте **мастер настройки беспроводной сети** или **настройку с помощью WPS** на панели управления принтера, чтобы настроить беспроводную связь.



**ПРИМЕЧАНИЕ.** Если на принтере еще не настраивалось подключение к Wi-Fi, при включении Wi-Fi автоматически запустится **Мастер настройки беспроводной сети**.

#### 1. На главном экране панели управления нажмите **Меню**.

#### 2. Перейдите к пункту **Служебные программы** и нажмите **Настройки**.

#### 3. Нажмите **Сеть** и выберите **Wi-Fi**.

#### 4. Нажмите кнопку-переключатель рядом с **Для включения режима используется Wi-Fi**.

#### 5. Коснитесь **Мастер настройки беспроводной сети** или **Настройка защиты Wi-Fi**. следуйте инструкциям на экране, чтобы добавить принтер к сети.

Синий Wi-Fi индикатор на панели управления принтера горит Wi-Fi при включении.



После подключения принтера к беспроводной сети посетите сайт [123.hp.com](http://123.hp.com) для загрузки и установки Программное обеспечение HP на вашем устройстве.

## Подключение к проводной сети (Ethernet)

Подключение принтера к сети Ethernet



**ПРИМЕЧАНИЕ.** При подключении кабеля Ethernet подключение Wi-Fi автоматически отключается.

1. Подключение компьютера к сети

2. Соедините свой принтер и маршрутизатор с помощью кабеля Ethernet.

3. Откройте ПО HP на вашем компьютере.

При появлении запроса создайте учетную запись HP или войдите в нее и зарегистрируйте принтер.

4. В ПО HP добавьте принтер и следуйте инструкциям на экране для добавления или подключения принтера.

## Подключение с помощью кабеля USB

Принтер можно подключить с помощью кабеля USB.



**ПРИМЕЧАНИЕ.** При настройке принтера в первый раз и использовании всех доступных функций этого принтера завершите настройку с помощью программного обеспечения HP и подключения к Интернету. После настройки при необходимости можно печатать с помощью USB-кабеля.

1. Подключите принтер к компьютеру с помощью кабеля USB.

2. Откройте ПО HP на вашем компьютере.

При появлении запроса создайте учетную запись HP или войдите в нее и зарегистрируйте принтер.

3. В ПО HP добавьте принтер и следуйте инструкциям на экране для добавления или подключения принтера.

## Изменение способа подключения

Если принтер уже подключен, можно изменить соединение с USB-подключением к Wi-Fi или с Wi-Fi на USB.

### USB и Wi-Fi

Отсоедините кабель USB от принтера и подключите принтер к сети.

См. [Подключение к сети Wi-Fi](#).

### Wi-Fi на USB-устройство

Измените соединение принтера с Wi-Fi на USB.

1. Подключите принтер к компьютеру с помощью кабеля USB.

2. Откройте ПО HP на вашем компьютере.

При появлении запроса создайте учетную запись HP или войдите в нее и зарегистрируйте принтер.

3. В ПО HP добавьте принтер и следуйте инструкциям на экране для добавления или подключения принтера.

## 3 Загрузка бумаги

Сведения о загрузке бумаги и изменении настроек носителя.

### Загрузите бумагу в лоток 1

Загрузите стопку бумаги в лоток.

 **ПРИМЕЧАНИЕ.**

- Извлеките всю бумагу перед загрузкой бумаги другого типа или формата.
- Не загружайте бумагу во время выполнения печати принтером.

1. Откройте лоток 1.

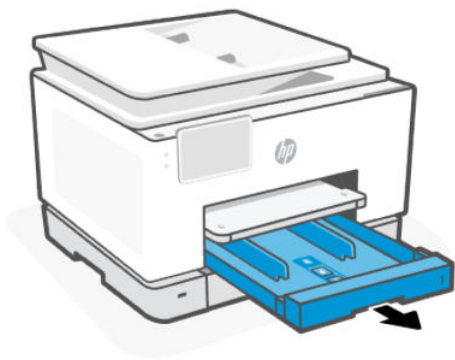

2. Сдвиньте направляющие бумаги вплотную к краям входного лотка.

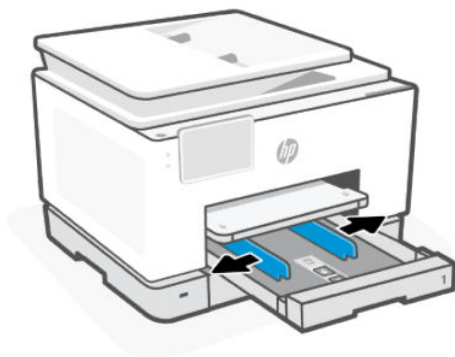

3. Загрузите бумагу стороной для печати вниз.

Убедитесь, что стопка бумаги совмещена с соответствующими индикаторами формата и не превышает отметку высоты стопки в лотке.

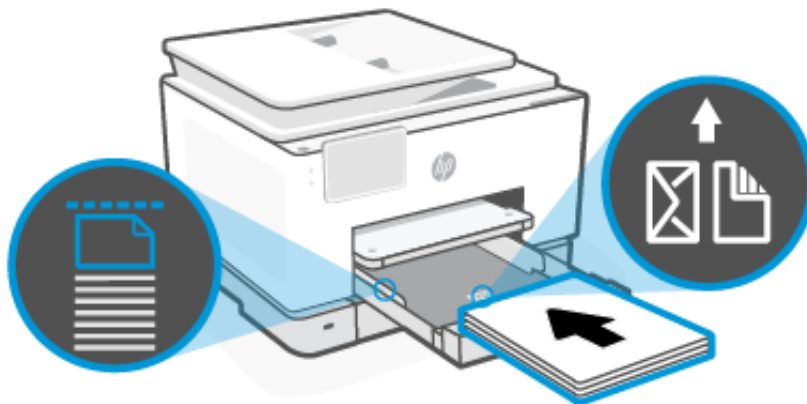

4. Отрегулируйте положение направляющих бумаги. Они должны касаться краев стопки бумаги.

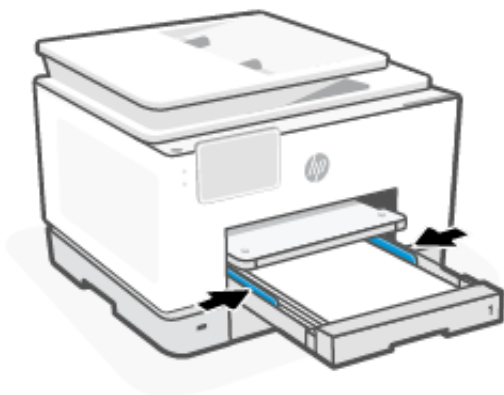

5. Аккуратно закройте лоток 1.

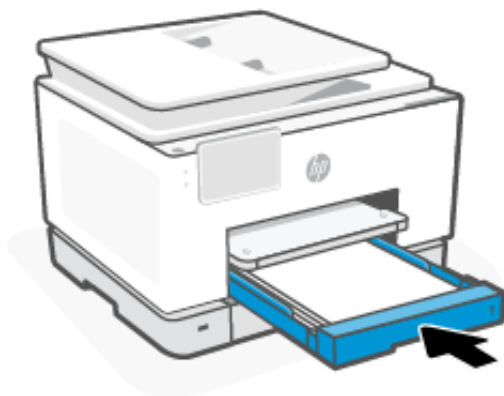

6. Измените или сохраните текущие параметры бумаги на панели управления. Убедитесь, что параметры соответствуют типу и формату загруженной бумаги.

7. Вытяните удлинитель выходного лотка.

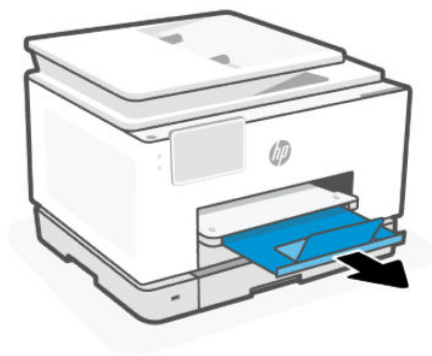

## Загрузка конвертов в лоток 1

Загрузите конверты в лоток.

### ПРИМЕЧАНИЕ.

- Извлеките всю бумагу перед загрузкой бумаги другого типа или формата.
- Не загружайте бумагу во время выполнения печати принтером.

1. Откройте лоток 1.

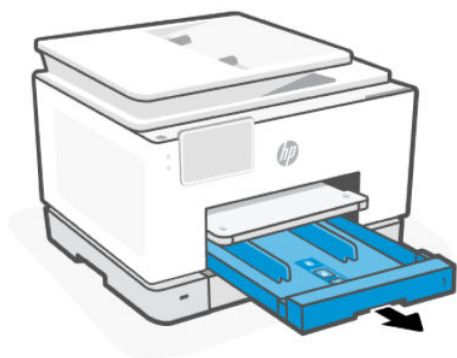

2. Сдвиньте направляющие бумаги вплотную к краям входного лотка.

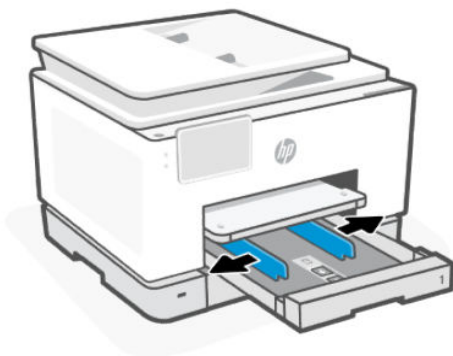

3. Загрузка конвертов выполняется в книжной ориентации стороной для печати вниз.

Убедитесь, что стопка конвертов совмещена с соответствующими индикаторами формата и не превышает отметку высоты стопки в лотке.

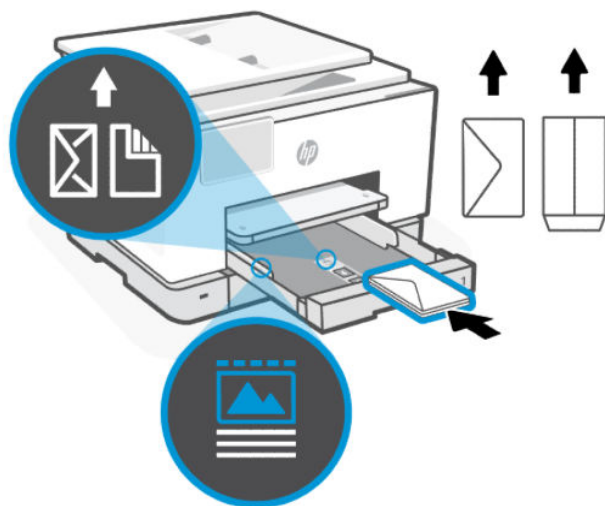

**💡 СОВЕТ:** Используйте ограничитель конвертов C5 и #10 с длинными клапанами. Для конвертов с короткими откидными клапанами направляющая не требуется.

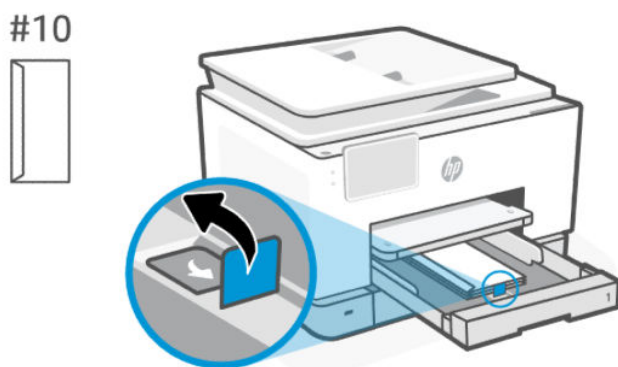
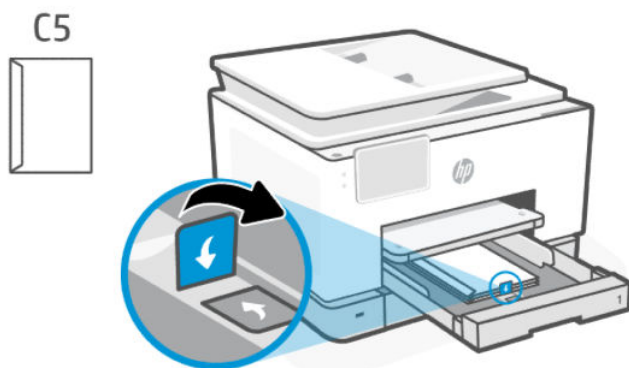

4. Отрегулируйте положение направляющих бумаги. Они должны касаться краев стопки бумаги.

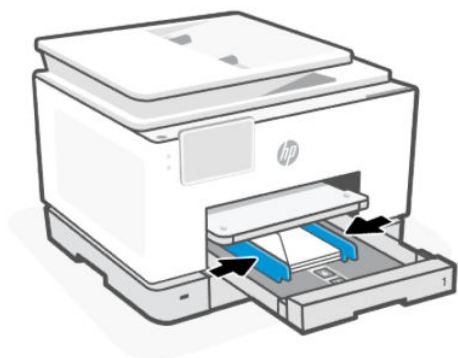

5. Аккуратно закройте лоток 1.

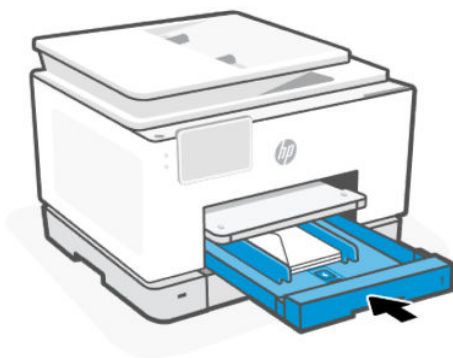

6. Измените или сохраните текущие параметры бумаги на панели управления. Убедитесь, что параметры соответствуют типу и формату загруженной бумаги.

7. Вытяните удлинитель выходного лотка.

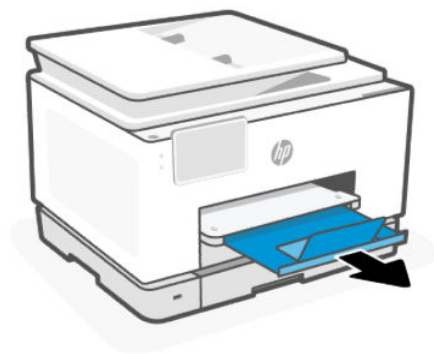

## Загрузка открыток и фотобумаги в лоток 1

Загрузите карточки или фотобумагу в лоток.

 **ПРИМЕЧАНИЕ.**

- Извлеките всю бумагу перед загрузкой бумаги другого типа или формата.
  - Не загружайте бумагу во время выполнения печати принтером.
- 

1. Откройте лоток 1.

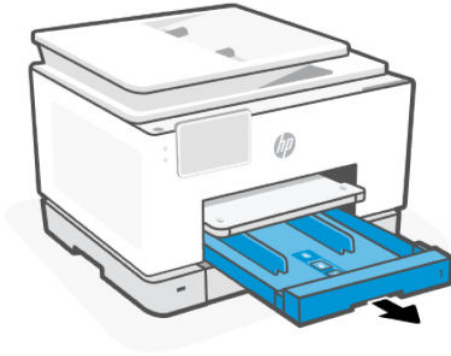

2. Сдвиньте направляющие бумаги вплотную к краям входного лотка.

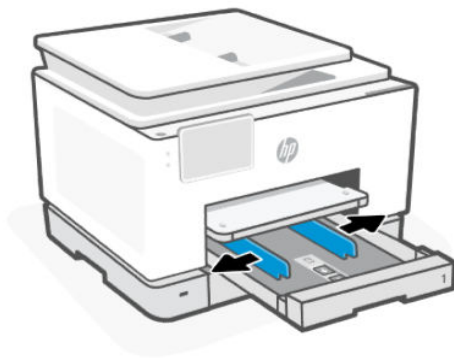

3. Загрузите бумагу стороной для печати вниз.

Убедитесь, что стопка бумаги совмещена с соответствующими индикаторами формата и не превышает отметку высоты стопки в лотке.



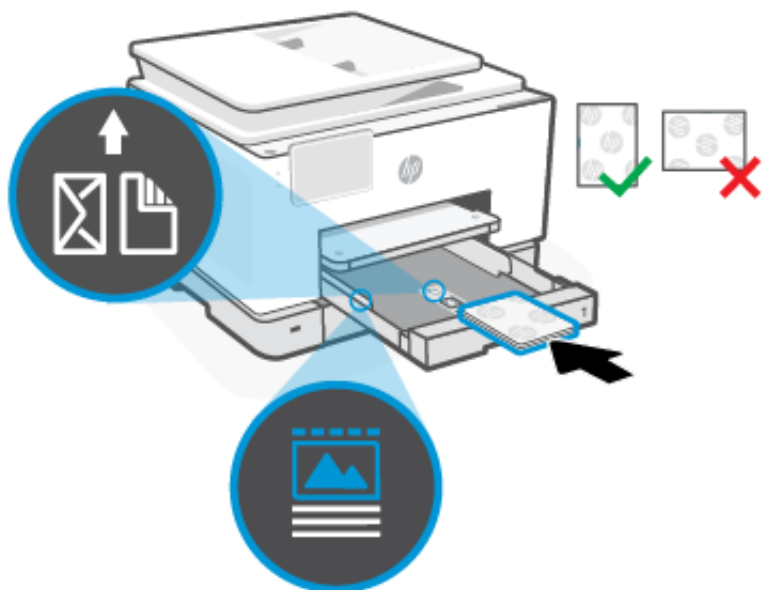

4. Отрегулируйте положение направляющих бумаги. Они должны касаться краев стопки бумаги.

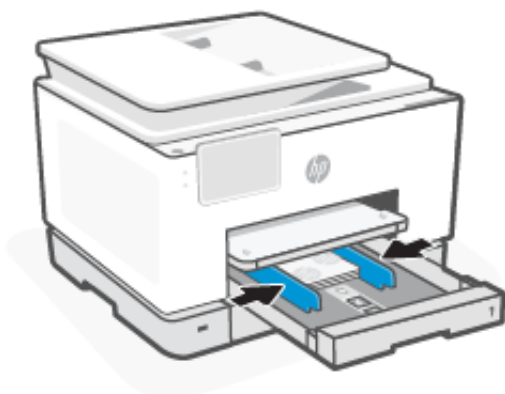

5. Аккуратно закройте лоток 1.

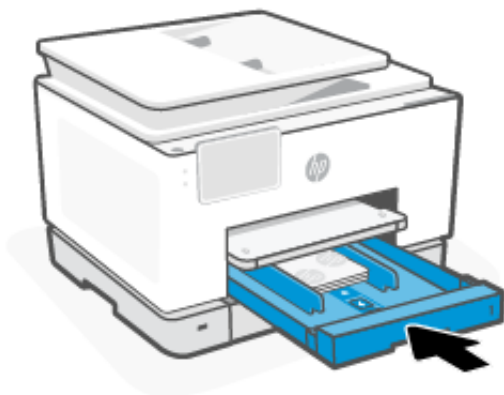

6. Измените или сохраните текущие параметры бумаги на панели управления. Убедитесь, что параметры соответствуют типу и формату загруженной бумаги.
7. Вытяните удлинитель выходного лотка.

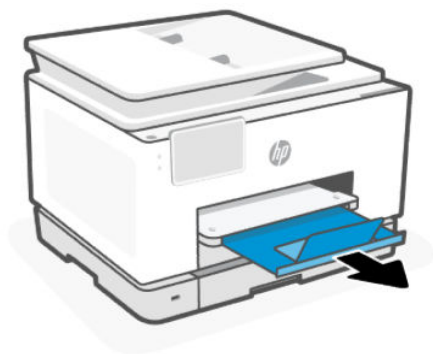

## Загрузите бумагу в лоток 2

Загрузите стопку бумаги в лоток.

### ПРИМЕЧАНИЕ.

- Лоток 2 поддерживает только обычную бумагу форматов A4, Letter и Legal.
- Не загружайте бумагу во время выполнения печати принтером.

1. Откройте лоток 2.

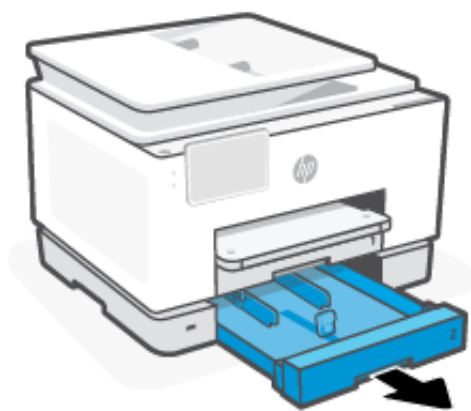

2. Нажмите и удерживайте кнопку на направляющей ширины бумаги и передвиньте направляющие к краям лотка.

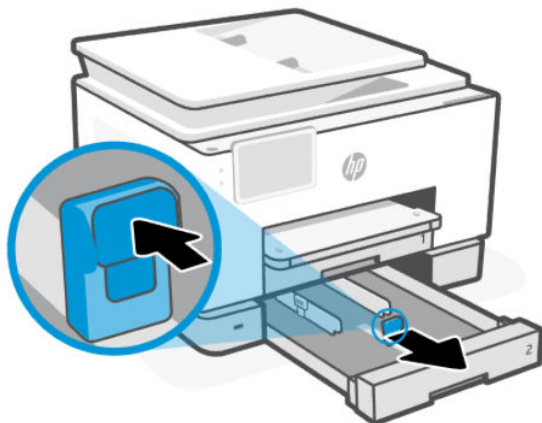

3. Сдвиньте направляющие бумаги вплотную к краям входного лотка.

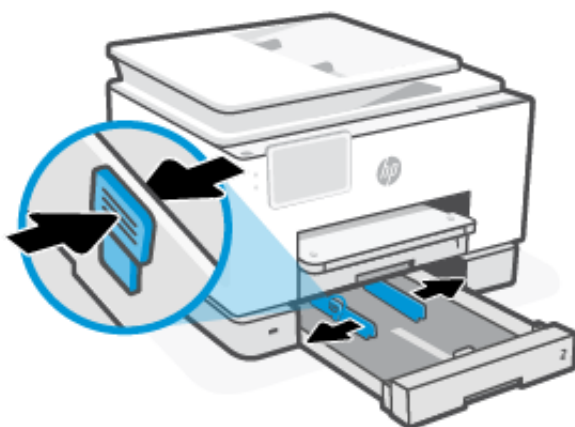

4. Загрузите бумагу стороной для печати вниз.

Убедитесь, что стопка бумаги совмещена с соответствующими индикаторами формата и не превышает отметку высоты стопки в лотке.

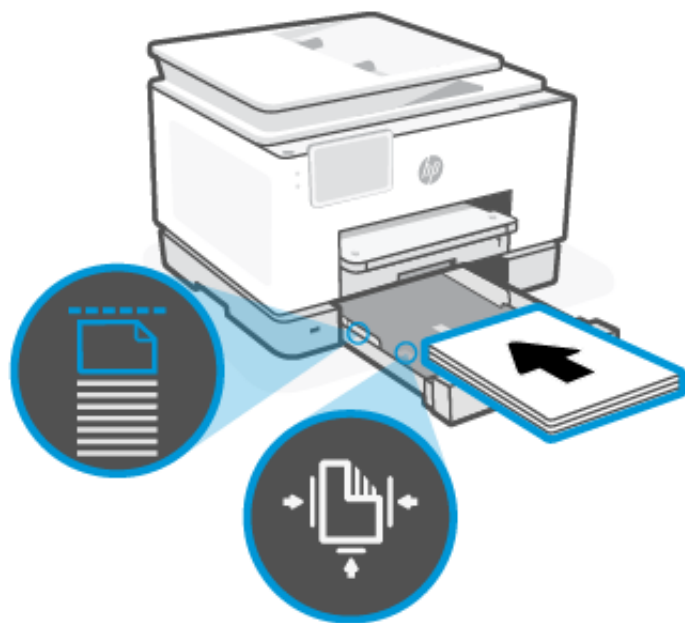

5. Отрегулируйте положение направляющих бумаги. Они должны касаться краев стопки бумаги.

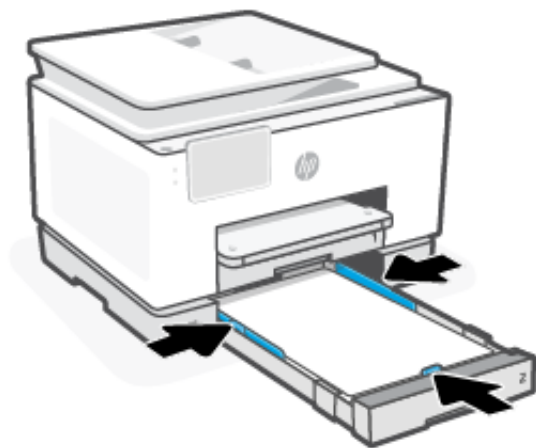

6. Аккуратно закройте лоток 2.

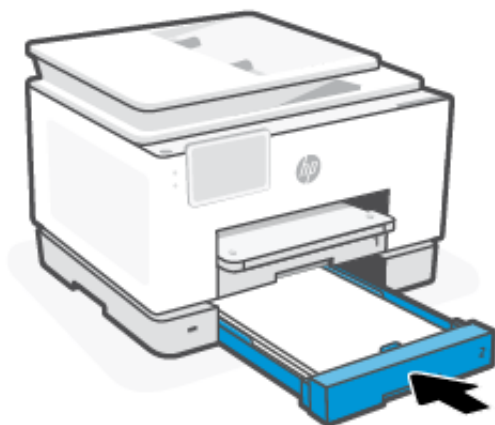

7. Измените или сохраните текущие параметры бумаги на панели управления. Убедитесь, что параметры соответствуют типу и формату загруженной бумаги.
8. Вытяните удлинитель выходного лотка.

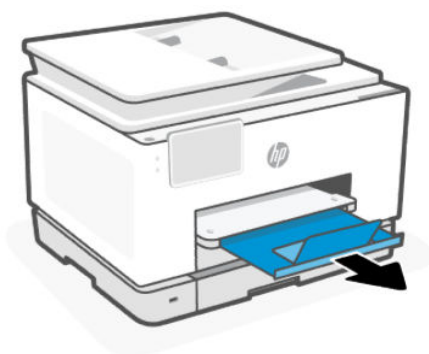

## Загрузка стандартной бумаги в лоток 2

Загрузите стопку бумаги в лоток.



### ПРИМЕЧАНИЕ.

- Извлеките всю бумагу перед загрузкой бумаги другого типа или формата.
- Не загружайте бумагу во время выполнения печати принтером.

1. Откройте лоток 2.

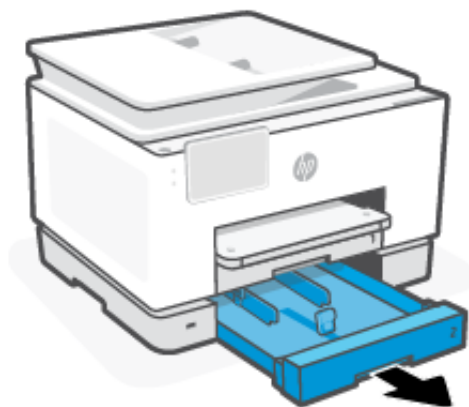

2. Сдвиньте направляющие бумаги вплотную к краям входного лотка.

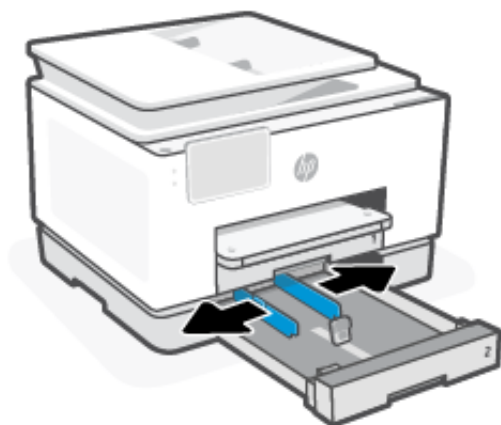

3. Чтобы вынуть входной лоток, нажмите кнопку в передней левой части лотка.

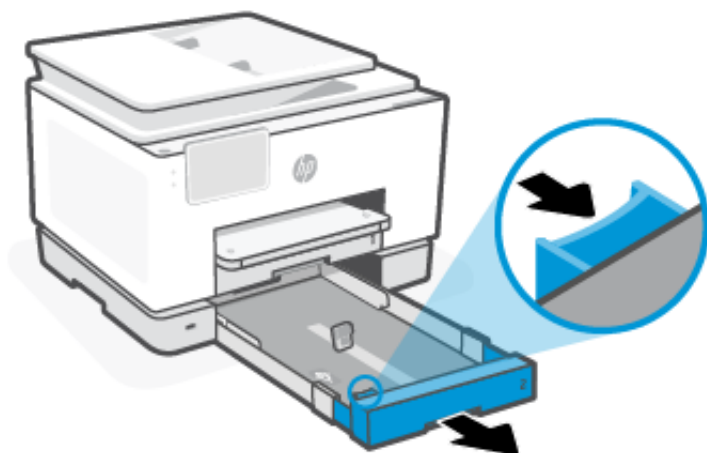

4. Загрузите бумагу стороной для печати вниз.

Убедитесь, что стопка бумаги совмещена с соответствующими индикаторами формата и не превышает отметку высоты стопки в лотке.

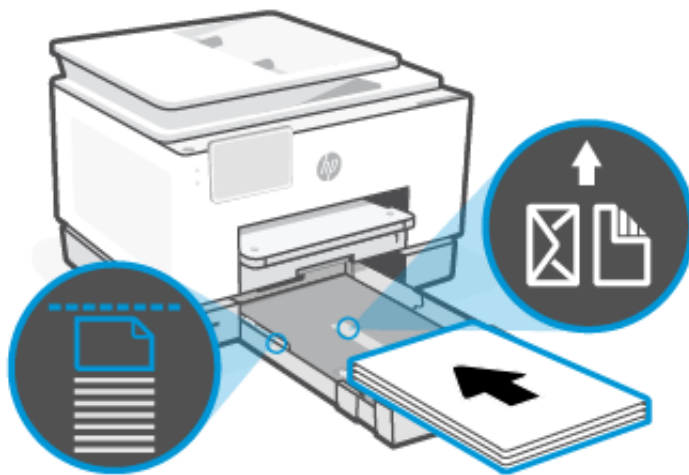

5. Отрегулируйте положение направляющих бумаги. Они должны касаться краев стопки бумаги.

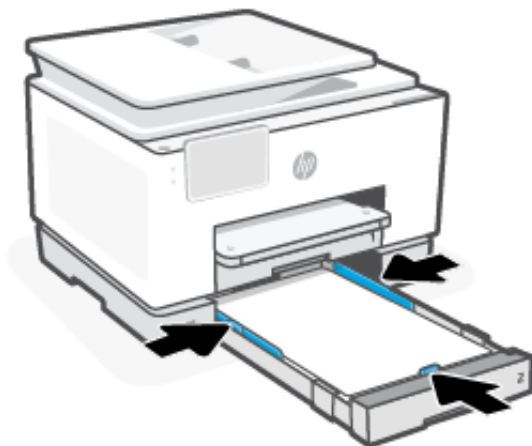

6. Аккуратно закройте лоток 2.

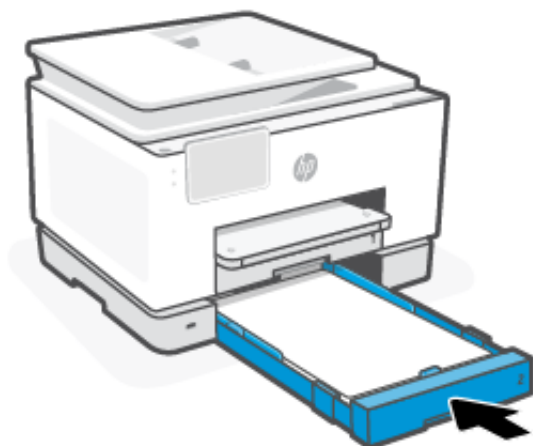

---

 **ПРИМЕЧАНИЕ.** При вставке входного лотка удлинитель остается вне принтера.

---

7. Измените или сохраните текущие параметры бумаги на панели управления. Убедитесь, что параметры соответствуют типу и формату загруженной бумаги.
8. Вытяните удлинитель выходного лотка.

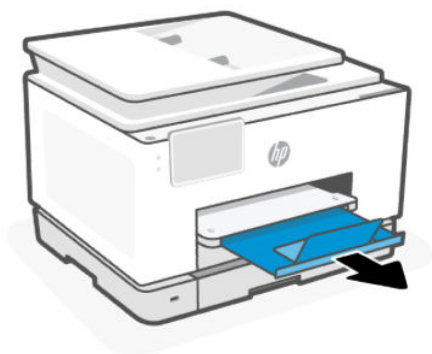

## Загрузка оригинала на стекло сканера

Копирование и сканирование оригиналов можно выполнять со стекла сканера.

---

 **ПРИМЕЧАНИЕ.**

- Если стекло или подложка крышки загрязнены, сканер может работать неправильно.  
См. [Обслуживание принтера](#).
  - Перед поднятием крышки принтера извлеките все оригиналы из лотка устройства подачи документов.
-



1. Поднимите крышку сканера.



2. Поместите оригинал на стекло сканера стороной для печати вниз. Выровняйте оригинал по указанному углу и направляющим, выгравированным по краям стекла сканера.

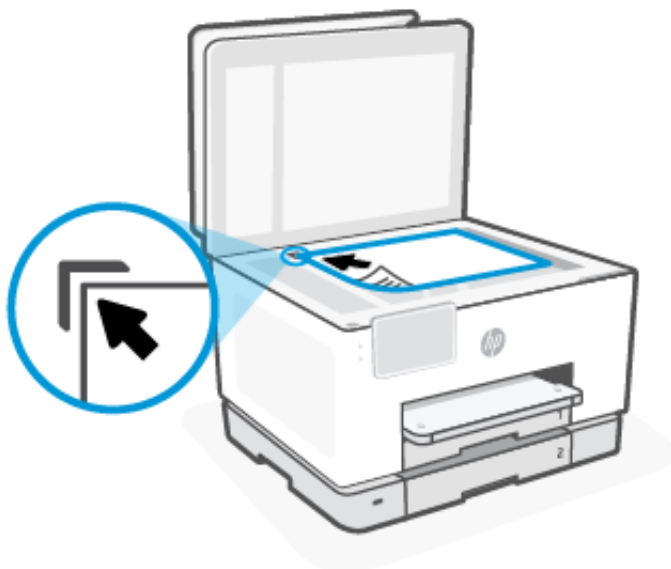

3. Закройте крышку.

## Загрузите оригинал в устройство подачи документов

Документ можно копировать или сканировать. Для этого поместите его в лоток устройства подачи документов.

---

**⚠ ПРЕДУПРЕЖДЕНИЕ.** Не загружайте фотографии в устройство подачи документов. Это может привести к повреждению фотографий. Используйте только поддерживаемые устройством подачи документов носители.

---

**📄 ПРИМЕЧАНИЕ.** Некоторые функции, такие как режим копирования **По размеру страницы**, не работают при размещении оригиналов документа в устройстве подачи. Для использования этих функций загружайте оригиналы на стекло сканера.

---

1. Загрузите оригинал в устройство подачи документов отпечатанной стороной вверх.
  - a. В случае загрузки оригинала, напечатанного в книжной ориентации, разместите страницы так, чтобы первым подавался верхний край документа. При загрузке оригинала, напечатанного в альбомной ориентации, разместите страницы так, чтобы первым подавался левый край документа.
  - б. Задвиньте носители в устройство подачи документов. Подтверждением правильной загрузки является звуковой сигнал, а также сообщение на дисплее панели управления принтера.

**💡 СОВЕТ:** Дополнительные сведения о загрузке оригиналов в устройство подачи документов см. на схеме в лотке устройства подачи документов.

---



2. Отрегулируйте положение направляющих бумаги. Они должны касаться краев стопки бумаги.

## Изменение параметров печати по умолчанию

Принтер может автоматически определять, загружена ли бумага во входной лоток и каков ее размер (большой, средний, маленький). Размер бумаги по умолчанию (большой, средний или маленький), определяемый принтером, можно изменить.

1. На главном экране панели управления проведите пальцем вправо и выберите **Лотки**.
2. Выберите лоток и нажмите **Изменить** для внесения необходимых изменений.
3. Коснитесь **Готово**.

## Основные сведения о бумаге

Принтер хорошо работает практически с любым видом офисной бумаги. Перед закупкой больших партий бумаги попробуйте различные типы носителей.

Оптимальное качество печати достигается при использовании бумаги компании HP. Дополнительные сведения о бумаге HP см. на сайте [hp.com](http://hp.com).



Компания HP рекомендует использовать для повседневной печати документов обычную бумагу с логотипом ColorLok. Вся бумага с логотипом ColorLok проходит независимую проверку на соответствие высоким стандартам качества печати и надежности, позволяет получать документы с четкими и яркими цветами, более насыщенным черным и высыхает быстрее стандартной обычной бумаги. Бумага с логотипом ColorLok поставляется крупнейшими производителями бумаги с различными показателями плотности и размера.

## Рекомендации по выбору и использованию бумаги

Для получения наилучших результатов при загрузке бумаги в лоток или устройство подачи документов выполняйте инструкции.

- Не следует одновременно загружать в один лоток бумагу различных типов или форматов.
- Проверьте правильность загрузки бумаги.
- Не перегружайте лоток.
- Чтобы избежать замятий и низкого качества печати, не загружайте следующую бумагу.
  - Многостраничные формы
  - Поврежденные, скрученные и мятые носители
  - Носители с вырезами или перфорацией
  - Сильно текстурированные, тисненные и плохо впитывающие чернила носители
  - Слишком легкие или легко растягивающиеся носители
  - Носители со скрепками или застёжками

---

## 4 Настройка принтера

Сведения о настройке принтера с помощью Embedded web server (EWS).

### Настройка лотка с помощью панели управления

С помощью панели управления можно изменить параметры:

1. На главном экране панели управления нажмите **Меню**.
2. Перейдите к пункту **Служебные программы** и нажмите **Настройки**.
3. Выберите компонент и измените необходимые параметры.

### Настройка принтера с использованием embedded web server (EWS)

EWS — это главная страница принтера, доступная с помощью веб-браузера. Вы можете использовать EWS для управления функциями принтера и настройками с компьютера или мобильного устройства.

- Просмотр информации о состоянии принтера
- Проверка информации и состояния расходных материалов для печати
- Получение уведомлений о событиях принтера и расходных материалах
- Просмотр и изменение параметров сети и принтера

#### Примечания при доступе к EWS

- Если в веб-браузере отображается сообщение о том, что веб-сайт является небезопасным, выберите необходимый вариант для продолжения. Доступ к веб-сайту не повредит вашему устройству.
- В зависимости от способа подключения принтера некоторые функции в EWS могут быть недоступны.
- Для вашей безопасности некоторые параметры в EWS защищены паролем.

При появлении запроса на ввод пароля введите PIN принтера по умолчанию, который указан на этикетке под дверцей доступа к принтеру. Если пароль был изменен, введите новый пароль.

- Встроенный веб-сервер (EWS) недоступен за пределами сетевого брандмауэра.

Для просмотра или изменения параметров IP-конфигурации используйте EWS, а также можно вручную указать адрес IPv4, маску подсети и шлюз по умолчанию.

### Откройте embedded web server (EWS).

Откройте веб-браузер и введите IP-адрес или имя хоста принтера.

См. [Найдите IP-адрес принтера.](#)

При появлении запроса на ввод пароля введите PIN принтера по умолчанию, который указан на этикетке под дверцей доступа к принтеру. Если пароль был изменен, введите новый пароль.

 **ПРИМЕЧАНИЕ.** Кроме того, можно открыть EWS с помощью программы HP для обслуживания принтера HP software.

## Найдите IP-адрес принтера.

IP-адрес принтера является уникальным адресом в сети, который используется для подключения к другим устройствам.

- Для принтера, подключенного по указанному соединению **Wi-Fi Direct**, используйте следующий IP-адрес: 192.168.223.1
- Если принтер подключен по соединению **Wi-Fi**, коснитесь **центра состояния** на панели управления принтера для просмотра IP-адреса.

Кроме того, на главном экране панели управления выберите **Меню**, перейдите к **утилитам** и выберите последовательно: **Параметры, Сеть, Wi-Fi, Просмотр сведений**.

## Просмотр и изменение параметров сети

При устранении неполадок или настройке принтера может потребоваться просмотр или изменение сетевых параметров.

1. Откройте EWS.
2. В меню слева нажмите **Сеть**.
  - Для просмотра информации о сети щелкните **Статистика сети**.
  - Для изменения сетевых параметров щелкните **Сетевые параметры**.

## Изменение параметров TCP/IP IPv4 и IPv6 вручную

Возможно, потребуется вручную настроить IP-адрес принтера, если принтер не обнаружен в сети.

1. Откройте EWS.
2. В меню слева нажмите **Перейдите на вкладку Сеть**, а затем откройте вкладку **Дополнительные параметры**.
3. Щелкните **Настройки**.
4. На вкладке **Параметры IP** нажмите раскрывающееся меню **Протоколы** и выберите только один вариант.
  - Только IPv4
  - Только IPv6
  - IPv4 и IPv6

## Назначение или изменение пароля системы

Назначение пароля администратора с помощью embedded web server (EWS) для предотвращения несанкционированного изменения параметров принтера пользователями.

1. Откройте EWS.
2. В меню слева нажмите **Безопасность**, а затем щелкните **Параметры пароля**.
3. В области **Пароль учетной записи администратора** введите пароль в поле **Новый пароль \***.
4. Введите пароль еще раз в поле **Подтвердите пароль**.
5. Нажмите кнопку **Применить**.



**ПРИМЕЧАНИЕ.** Запишите пароль и сохраните его в надежном месте.

## Изменение настроек энергосбережения

Принтер включает несколько функций энергосбережения для экономии энергии и расходных материалов.

Дополнительные сведения о параметрах энергосбережения принтера см. в разделе [Управление питанием](#).

## Обновить принтер

HP периодически выпускает обновления микропрограмм для расширения функциональных возможностей устройства и устранения неисправностей. Если по умолчанию принтер подключен к Интернету, он автоматически проверяет обновления через регулярные интервалы.

Можно изменить настройки по умолчанию для автоматических обновлений или следовать инструкциям ИТ-администратора.

## Обновление принтера с панели управления

Микропрограмму принтера можно обновить вручную с помощью панели управления.

1. На главном экране панели управления нажмите **Меню**.
2. Перейдите к пункту **Служебные программы** и нажмите **Настройки**.
3. Нажмите **Обновление микропрограммы**, затем **Далее**, затем выберите любой из нужных вариантов:
  - **Автообновление (рекомендуется):** принтер автоматически проверяет наличие обновлений микропрограммы и устанавливает их.
  - **Уведомление:** Принтер автоматически проверяет наличие новых обновлений микропрограммы и отображает уведомление на панели управления, когда доступно обновление.
  - **Не проверять.** Принтер не выполняет автоматическую проверку наличия обновлений.

## Обновление принтера с помощью embedded web server (EWS)

Микропрограмму принтера можно обновить с помощью встроенного веб-сервера EWS.

1. Откройте EWS.

См. [Откройте embedded web server \(EWS\)](#).

При появлении запроса на ввод пароля введите PIN принтера по умолчанию, который указан на этикетке под дверцей доступа к принтеру. Если пароль был изменен, введите новый пароль.

2. В меню слева нажмите **Общие**, а затем щелкните **Обновление микропрограммы**.

3. На вкладке **Сведения о микропрограмме** выберите **Проверить наличие обновлений**.

Если обновление для принтера доступно, принтер загрузит и установит его, а затем выполнит перезагрузку.



---

**ПРИМЕЧАНИЕ.** При возникновении запроса о настройке прокси-серверов и если сеть использует параметры прокси, следуйте инструкциям на экране, чтобы установить прокси-сервер. Если не удастся найти эту информацию, обратитесь к администратору сети или ответственному за настройку сети.

---

## 5 Печать

Сведения о печати с компьютера или мобильного устройства.

Установите HP software на смартфон, ноутбук, настольный компьютер или другие устройства для печати, сканирования и управления принтером.

Дополнительные сведения [см. в 123.hp.com](http://www.123.hp.com).

Для установки драйверов следуйте инструкциям ИТ-администратора.

### Печать с компьютера (Windows)

Печать можно выполнять из меню файлов большинства приложений.

Убедитесь, что установлено приложение HP software. См. [Использование программного обеспечения HP](#).

1. Откройте документ, который нужно напечатать.
2. В меню **Файл** в программе выберите **Печать**.



---

**ПРИМЕЧАНИЕ.** Убедитесь, что принтер выбран в списке доступных принтеров.

---

3. Щелкните кнопку, с помощью которой открывается диалоговое окно **Свойства**.  
В зависимости от используемой программы эта кнопка может называться **Свойства**, **Параметры**, **Настройка** или **Предпочтения**.
4. Измените параметры печати и нажмите **ОК**.
5. Нажмите **Печать** или **ОК**, чтобы начать.

### Печать с компьютера Mac

Используйте команду «Печать» для любого из открытых файлов.

1. При первой печати выполните следующие действия.
  - а. Откройте **Системные настройки** и выберите **Принтеры и сканеры**.
  - б. Нажмите кнопку **Добавить +**, выберите принтер из списка и нажмите **Добавить**.
2. Откройте документ, который необходимо напечатать, и используйте команду **Печать**.  
Убедитесь, что принтер выбран в списке доступных принтеров.
3. При необходимости измените необходимые настройки печати.
4. Нажмите **Печать**.



## Печать с мобильных устройств

Можно печатать документы и фотографии с мобильных устройств с помощью Программное обеспечение HP, AirPrint или HP Print Service Plugin.

- **Программное обеспечение HP:** Дополнительную информацию о мобильной печати см. на сайте
- **iOS.** На устройствах под управлением iOS 4.2 и более поздних версий приложение AirPrint уже установлено.
- **Android.** Загрузите HP Print Service Plugin (поддерживается большинством устройств на Android) из Google Play и активируйте его на устройстве.

## Печать только через Wi-Fi Direct

С помощью Wi-Fi Direct можно напрямую подключить компьютер или мобильное устройство к принтеру и печатать в беспроводном режиме, то есть без их подключения к существующей беспроводной сети.

---

### ПРИМЕЧАНИЕ.

- С помощью подключения через Wi-Fi Direct к принтеру можно подключить до 5 компьютеров и мобильных устройств.
- Перед печатью Wi-Fi Direct с устройства включите принтер. Можно включить Wi-Fi Direct с помощью панели управления принтера или embedded web server (EWS).

- 
1. На главном экране панели управления нажмите **Меню**.
  2. Перейдите к пункту **Службные программы** и нажмите **Настройки**.
  3. Нажмите **Сеть** и выберите **Wi-Fi Direct**.
  4. Нажмите кнопку-переключатель рядом с **Wi-Fi Direct**, чтобы включить этот режим.

Посетите [hp.com/go/wifidirectprinting](http://hp.com/go/wifidirectprinting) чтобы узнать, как использовать Wi-Fi Direct и как получить информацию об устранении неполадок.

## Полезные советы по использованию принтера

Для успешной печати убедитесь в наличии соответствующих параметров принтера, достаточного количества чернил в картриджах HP и бумаги, правильно загруженной в лотки.

Настройки принтера можно проверить в HP software, embedded web server (EWS) и собственных приложениях.

### Советы по картриджам

Ниже приведены советы для успешной печати, касающиеся чернил.

- Если качество печати является неприемлемым, см. [Проблемы печати](#).
- Используйте оригинальные картриджи HP.

Оригинальные картриджи HP предназначены специально для принтеров и бумаги HP. Они прошли все необходимые испытания для обеспечения неизменно высокого качества печати.



#### ПРИМЕЧАНИЕ.

- HP не гарантирует качество и надежность расходных материалов других производителей. Гарантия не распространяется на обслуживание и ремонт устройства в связи с использованием расходных материалов другого производителя (не HP).
- Чтобы узнать, были ли приобретены оригинальные картриджи HP, посетите [hp.com/go/anticounterfeit](http://hp.com/go/anticounterfeit) для получения дополнительных сведений.

- Убедитесь, что все картриджи с тонером установлены надлежащим образом.

См. [Замена картриджей](#).

- Следите за приблизительным уровнем картриджей. В картриджах должно быть достаточно чернил.

См. [Проверка приблизительного уровня чернил](#).



**ПРИМЕЧАНИЕ.** Предупреждения и индикаторы уровней чернил предоставляют приблизительные значения, предназначенные только для планирования. Если индикатор показывает низкий уровень чернил, подготовьте для замены новый картридж, чтобы избежать возможных задержек при печати. До появления соответствующего сообщения картриджи не нуждаются в замене.

## Советы по загрузке бумаги

Ниже приведены советы по печати, касающиеся загрузки бумаги.

- Убедитесь, что бумага правильно загружена в основной лоток. Установите соответствующий формат и тип носителя. В процессе загрузки бумаги в основной лоток будут появляться сообщения, которые помогут установить нужный размер и тип носителя с использованием панели управления.

См. [Загрузка бумаги](#).

- Загружайте листы не по отдельности, а стопкой. Для предотвращения замятия все листы в стопке должны быть одинакового размера и типа.
- Загрузите бумагу стороной для печати вниз.
- Убедитесь, что бумага, загруженная в основной лоток, не имеет изгибов, загнутых краев и разрывов.
- Отрегулируйте направляющую ширины бумаги в основной лоток, чтобы она вплотную прилегала к бумаге. Убедитесь, что направляющие не сгибают бумагу в лотке.

---

## 6 Копирование, сканирование и мобильный факс

Сведения об использовании функций копирования, сканирования и мобильной передачи факсов.

### Копирование с принтера

Чтобы скопировать документ или удостоверение с принтера, используйте панель управления принтера.

1. Загрузите бумагу во входной лоток.  
См. [Загрузка бумаги](#).
2. На главном экране панели управления нажмите **Копирование**.
3. Нажмите **Копировать документ** или **Копирование удостоверений**.
4. Установка количества копий или изменение параметров копирования по умолчанию.



---

**ПРИМЕЧАНИЕ.** По умолчанию в принтере настроено цветное копирование. Нажмите **Сохранить**, чтобы сохранить текущие параметры по умолчанию.

---

5. Чтобы скопировать документ, Поместите оригинал стороной для печати вниз на стекло сканера или стороной для печати вверх в устройство подачи листов. нажмите **Копировать**.

Чтобы скопировать удостоверение, поместите удостоверение оригинала на стекло сканера, нажмите **Копировать**, и следуйте инструкциям на экране чтобы загрузить удостоверение или полную копию на стекло сканера.

### Копирование или сканирование с мобильного устройства

Если на мобильном устройстве установлена камера, можно использовать HP software для копирования или сканирования отпечатанных документов или фотографий.



---

**СОВЕТ:** После этого в HP software можно изменить изображение, сохранить его, напечатать или отправить другим пользователям.

---

1. Откройте приложение HP software на мобильном устройстве.
2. Коснитесь значка **+** **Плюс** или параметра **Добавить принтер**.
3. Коснитесь **Копирование, Сканирование камеры** или **Сканирование принтера**.
4. Поместите документ или фотографию перед камерой, выберите в параметрах размер, соответствующий размеру оригинала, а затем нажмите круглую кнопку в нижней части экрана, чтобы сделать снимок.



---

**СОВЕТ:** Для достижения наилучшего результата отрегулируйте положение камеры, чтобы оригинал помещался в рамке, отображаемой на экране предварительного просмотра.

---

5. Укажите другие параметры и следуйте инструкциям на экране для выполнения копирования или сканирования.

## Сканирование и совместное использование файлов с принтера

Вы можете сканировать и публиковать свои документы в облаке, на адреса электронной почты, в сетевые папки, на компьютер или на сайты Microsoft SharePoint.

Чтобы настроить и использовать эти функции, принтер должен быть подключен к той же сети. Для получения дополнительной информации следуйте инструкциям на панели управления принтера.

1. Поместите оригинал стороной для печати вниз на стекло сканера или стороной для печати вверх в устройство подачи листов.

См. раздел [Загрузка оригинала на стекло сканера](#) или [Загрузите оригинал в устройство подачи документов](#).

2. На главном экране панели управления нажмите Выберите **Спящий**, затем выберите необходимый параметр.
3. Для завершения сканирования следуйте инструкциям на экране.

## Сканирование на USB-устройство с принтера

Сканирование с отправкой на флеш-накопитель USB выполняется с панели управления принтера.



**ПРИМЕЧАНИЕ.** Для сканирования на USB-устройство можно также использовать embedded web server (EWS).

1. Вставьте адаптер Bluetooth в USB-разъем принтера.
2. Поместите оригинал стороной для печати вниз на стекло сканера или стороной для печати вверх в устройство подачи листов.

См. в разделе [Загрузка оригинала на стекло сканера](#) или [Загрузите оригинал в устройство подачи документов](#).

3. На главном экране панели управления нажмите Выполните **сканирование**.
4. Коснитесь **Сканирование на USB-устройство**, а затем укажите место на USB-устройстве для сохранения отсканированного файла.
5. Нажмите поле **Имя файла** и введите имя файла на экранной клавиатуре.
6. Нажмите для настройки других параметров файла, таких как **стороны оригинала**, **тип файла**, **разрешение** и **цветовой режим**, в каждом раскрывающемся списке.
7. Для изменения текущих параметров коснитесь **Опции**.
8. Выберите **Предварительный просмотр**, если требуется просмотреть отсканированные фотографии или документы, а затем нажмите **Отправить**, чтобы отсканировать документ и сохранить его на USB-устройство.

## Сканирование с помощью веб-сканирования

Функция веб-сканирования embedded web server (EWS) позволяет сканировать фотографии и документы с принтера на компьютер с помощью браузера.

Эта функция доступна даже в том случае, если программное обеспечение принтера не установлено на компьютере.



**ПРИМЕЧАНИЕ.** По умолчанию веб-сканирование отключено. Включить функцию можно на EWS.

Если включить веб-сканирование в EWS не удастся, возможно, его отключил администратор сети. За дополнительной информацией обратитесь к администратору сети или лицу, выполнявшему настройку сети.

### Включение веб-сканирования

Перед сканированием из любого браузера необходимо включить веб-сканирование.

1. Откройте embedded web server (EWS).
2. В меню слева нажмите и щелкните **Дополнительные параметры**.
3. На странице **Дополнительные параметры** выберите **Удаленное сканирование**, а затем нажмите кнопку переключиться рядом с **WS-Scan**, чтобы включить веб-сканирование.

Если веб-сканирование не включено, выберите **Сеть** и **Дополнительные параметры** в левом меню, выберите **Веб-службы (Microsoft)** на странице «Дополнительные параметры», а затем нажмите кнопку переключиться рядом с **WS-Scan**, чтобы включить веб-сканирование.

### Сканирование с помощью веб-сканирования

Веб-сканирование включает основные функции сканирования. Чтобы использовать дополнительные параметры и функции сканирования, выполните сканирование в HP software.

1. Поместите оригинал стороной для печати вниз на стекло сканера или стороной для печати вверх в устройство подачи листов.
2. Откройте embedded web server (EWS).
3. В меню слева нажмите **Сканирование**.
4. Щелкните **Webscan**, измените нужные настройки, а затем нажмите **Сканировать**.

## Советы по успешному копированию и сканированию

Для успешного копирования и сканирования используйте следующие советы.

- Сохраняйте стекло и обратную сторону крышки в чистоте. Устройство распознает все, что находится на стекле, как часть изображения.
- Поместите оригинал стороной для печати вниз на стекло сканера и выровняйте его по отметке в заднем левом углу стекла.
- Чтобы сделать большую копию с небольшого оригинала, отсканируйте его на компьютере, измените размер изображения в программе сканирования, а затем распечатайте копию увеличенного изображения.

- Если необходимо настроить размер сканирования, тип вывода, разрешение сканирования или тип файла и так далее, запустите сканирование из HP software.
- Чтобы избежать появления неправильно отсканированного текста или отсутствия текста, проверьте параметры яркости в программе.
- Если необходимо отсканировать несколько страниц документа не в отдельные файлы, а в один файл, запустите сканирование в программном обеспечении HP software, а не в меню **Сканирование** на панели управления либо используйте для сканирования устройство подачи документов.
- При сканировании с камеры мобильного устройства убедитесь, что оригинал хорошо освещен и контрастирует с поверхностью, на которой лежит.

## Мобильный факс

Используйте функцию в HP software для быстрого сканирования и отправки по факсу нескольких страниц с мобильного устройства или компьютера.



---

**ПРИМЕЧАНИЕ.** Убедитесь, что мобильное устройство или компьютер подключены к сети.

---

1. Откройте HP software на мобильном устройстве.

При появлении запроса создайте учетную запись HP или войдите в нее и зарегистрируйте принтер.

2. Выберите плитку **Мобильный факс**.

Если эта плитка отсутствует, нажмите **Персонализировать плитки**, чтобы добавить ее на главный экран.



---

**ПРИМЕЧАНИЕ.** Если найти этот компонент в HP software не удастся, он может быть недоступен в вашей стране/регионе.

---

3. Заполните необходимые сведения и включите обложку при необходимости.
4. Вложите существующий файл в факс или отсканируйте новый файл с помощью принтера или мобильного устройства.
5. Просмотрите сведения и отправьте факс, когда будете готовы.

## 7 Факс

Настройка функций факса, отправка и прием факсов с помощью принтера.

Принтер можно использовать для отправки и получения факсов. Можно запланировать отправку факсов на более позднее время в пределах 24 часов или настроить контакты телефонной книги для быстрой и удобной отправки факсов на часто используемые номера. Кроме того, на панели управления принтера можно настроить различные параметры, например разрешение и контрастность отправляемых факсов.

---

### ПРИМЕЧАНИЕ.

- Прежде чем приступить к отправке и получению факсов, убедитесь, что принтер правильно настроен для работы с факсами. Для проверки правильности настройки факса выполните тест его настройки с панели управления.

См. [Отчет о проверке факса](#).

- Защищенный факс можно отправить из любой точки мира, используя HP software и мобильное устройство или компьютер. Используйте HP software для быстрого сканирования и передачи факсом нескольких страниц одновременно с мобильного устройства или компьютера.

См. [Использование программного обеспечения HP](#).

---

## Отправка факса

Факсимильное сообщение можно отправить несколькими способами.

### Отправка стандартного факса

С панели управления принтера можно отправить одно- или многостраничный факс.

---

### ПРИМЕЧАНИЕ.

- Для отправки одностраничных факсов поместите оригинал на стекло. Для отправки многостраничных факсов используйте устройство подачи документов.
- Если требуется печатать подтверждение о том, что факсы успешно отправлены, включите функцию **Уведомление по факсу** (Факс отправлен).

См. [Настройка параметров уведомлений \(отправки или получения\) факсов](#).

---

1. Поместите оригинал стороной для печати вниз на стекло сканера или стороной для печати вверх в устройство подачи листов.
2. На главном экране панели управления проведите пальцем вправо и выберите **Факс**.
3. Чтобы ввести номер факса, выполните одно из следующих действий.
  - Нажмите **Введите номер факса** и введите номер факса.
  - Нажмите значок **Адресная книга** рядом с полем **Введите номер факса**, чтобы открыть адресную книгу.

4. Нажмите **Выбрать** для подтверждения.
5. Нажмите **Отправить** для отправки факса.

---

 **СОВЕТ:**

- По умолчанию в принтере настроена отправка черно-белых факсов. Чтобы отправить цветной факс, нажмите **Параметры**, чтобы изменить параметры сканирования и отправки факсов по умолчанию.
  - Если отправленный факс у получателя имеет низкое качество, можно изменить разрешение или контрастность факса.
- 

## Отправка стандартного факса с компьютера (Windows)

Документ можно отправить по факсу напрямую с компьютера без предварительной печати.

Для использования этой функции убедитесь, что на компьютере установлено программное обеспечение HP software, принтер подключен к рабочей телефонной линии, а функционал факса настроен и правильно работает.

1. Откройте на компьютере документ, который необходимо отправить по факсу.
2. В меню **Файл** используемой программы выберите **Печать**.
3. В списке «Имя» выберите принтер, в имени которого присутствует слово **Fax** (Факс).
4. Для изменения параметров нажмите кнопку, с помощью которой открывается диалоговое окно **Свойства**.

В зависимости от используемой программы эта кнопка может называться **Свойства**, **Параметры**, **Настройка принтера**, **Принтер** или **Предпочтения**.

5. После изменения всех параметров щелкните **ОК**.
6. Щелкните **Печать** или **ОК**.
7. Введите номер факса и другую информацию для получателя, измените другие параметры факса, а затем щелкните **Отправить факс**. Принтер начнет набор номера факса и отправку документа по факсу.

## Отправка факса с телефона

Отправить факс можно при наличии в телефоне установленных расширений. Это позволяет поговорить с получателем перед отправкой факса.

1. Поместите оригинал стороной для печати вниз на стекло сканера или стороной для печати вверх в устройство подачи листов.
2. Наберите номер с помощью клавиатуры телефона, подключенного к принтеру.

Если получатель отвечает по телефону, сообщите ему, что им необходимо принять факсимильное сообщение после того, как прозвучат соответствующие сигналы факса. Если на вызов ответит факсимильный аппарат, будут слышны его сигналы.



3. Когда вы будете готовы к отправке, нажмите **Отправить факс** и следуйте инструкциям на экране для продолжения.

---

 **СОВЕТ:** По умолчанию в принтере настроена отправка черно-белых факсов. Чтобы отправить цветной факс, нажмите **Параметры**, чтобы изменить параметры сканирования и отправки факсов по умолчанию.

---

При передаче факса на линии не будет слышно никаких звуков. Если после отправки факса необходимо продолжить разговор с получателем, не кладите трубку до завершения передачи факса. По завершении разговора с получателем трубку можно положить как только начнется передача факса.

## Отправка факса с панели управления

Можно запланировать отправку факсов на более позднее время.

1. Поместите оригинал стороной для печати вниз на стекло сканера или стороной для печати вверх в устройство подачи листов.
2. На главном экране панели управления проведите пальцем вправо и выберите **Факс**.
3. Нажмите **Параметры**, Прокрутите вниз до раздела **Параметры отправки** и нажмите **Факс по расписанию**.
4. Установите время для отправки факса и нажмите **Готово**.
5. Чтобы ввести номер факса, выполните одно из следующих действий.
  - Нажмите **Введите номер факса** и введите номер факса.
  - Нажмите значок **Адресная книга** рядом с полем **Введите номер факса**, чтобы открыть адресную книгу.
6. Нажмите **Отправить**.

Следуйте инструкциям на экране.

## Отправка факса с использованием памяти принтера

Можно отсканировать черно-белый факс и сохранить его в памяти устройства, а затем отправить факс из памяти. Этот параметр удобно использовать в том случае, если номер факса, на который выполняется отправка, занят или временно недоступен. Принтер отсканирует оригиналы, сохранит их в памяти и отправит по факсу, когда сможет соединиться с факсимильным аппаратом получателя. Когда принтер отсканирует страницы и сохранит их в памяти, оригиналы можно извлечь из лотка устройства подачи документов или со стекла сканера.

---

### **ПРИМЕЧАНИЕ.**

- Из памяти можно отправить только черно-белый факс.
  - Можно отсканировать несколько страниц со стекла сканера в память принтера, а затем отправить их по факсу. Эту функцию можно использовать для отправки по факсу нескольких страниц из книги или из журнала, если нет смысла использовать АПД.
- 
1. Убедитесь, что способ **Сканирование и факс** включен.
    - a. На главном экране панели управления нажмите **Меню**.

- б. Перейдите к пункту **Служебные программы** и нажмите **Настройки**.
  - в. Нажмите **Параметры факса** и выберите **Отправка факса**.
  - г. Нажмите кнопку-переключатель рядом с **Нажмите Сканирование и отправка по факсу**, чтобы включить или отключить этот режим.
2. Поместите оригинал стороной для печати вниз на стекло сканера или стороной для печати вверх в устройство подачи листов.
  3. На главном экране панели управления проведите пальцем вправо и выберите **Факс**.
  4. Чтобы ввести номер факса, выполните одно из следующих действий.
    - Нажмите **Введите номер факса** и введите номер факса.
    - Нажмите значок **Адресная книга** рядом с полем **Введите номер факса**, чтобы открыть адресную книгу.
  5. Нажмите **Отправить**.
- Принтер отсканирует оригиналы в память и отправит факс, когда принимающий факсимильный аппарат будет доступен.

## Отправка факса нескольким получателям с использованием групповой телефонной книги

Факс можно отправлять одновременно нескольким адресатам, создав групповой контакт телефонной книги, объединяющий двух и более получателей.

1. Поместите оригинал стороной для печати вниз на стекло сканера или стороной для печати вверх в устройство подачи листов.
2. На главном экране панели управления проведите пальцем вправо и выберите **Факс**.
3. Нажмите **Введите номер факса** и введите номер факса.
4. Нажмите **Адресная книга**, выберите **Локальный** и введите номера факсов, нажимая после каждого кнопку **Enter**. После ввода всех номеров факса нажмите кнопку **Готово**.
5. Нажмите **Группа**, чтобы выбрать групповую телефонную книгу, а затем нажмите **Выбрать**.
6. Коснитесь названия группы получателей, которым нужно отправить факс.
7. Коснитесь **Отправить**

Факс будет отправлен всем членам выбранной группы.

---

 **СОВЕТ:** Если отправленный факс у получателя имеет низкое качество, можно изменить разрешение или контрастность факса.

---

## Получение факса

Факсы можно получать автоматически или вручную. Если опция **Автоответчик** отключена, факсы необходимо будет получать вручную. Если функция **Автоответчик** включена (по умолчанию), принтер будет автоматически отвечать на входящие вызовы и получать факсы после количества звонков, выбранных с помощью параметра **Звонки до ответа**. (По умолчанию **Звонки до ответа** — 2.)

Если на принтере не настроена возможность использования бумаги формата Legal, то при получении факса такого или большего формата он будет автоматически уменьшен в соответствии с размером бумаги, загруженной во входной лоток. Если функция **Автоуменьшение** отключена, принтер напечатает факс на двух страницах.

---

 **ПРИМЕЧАНИЕ.** Факс, полученный принтером в процессе копирования документа, будет сохранен в памяти принтера до завершения копирования.

---

## Получение факса вручную

Факс можно принять во время телефонного разговора. Можно снять трубку, чтобы ответить на звонок или прослушать сигналы факса.

- С телефона, подключенного напрямую к порту факса в задней части устройства, можно принимать факсы вручную.
  - Если требуется печатать подтверждение о том, что факсы успешно отправлены, включите функцию **Уведомление по факсу** (факс получен).
1. Убедитесь, что принтер включен, а во входной лоток загружена бумага.
  2. Уберите оригиналы из лотка устройства подачи документов.
  3. На главном экране панели управления нажмите **Меню**.
  4. Перейдите к пункту **Службные программы** и нажмите **Настройки**.
  5. Нажмите **Параметры факса** и выберите **Прием факса**.
  6. Установите высокое значение для параметра **Звонки до ответа**. Это позволит ответить на входящий вызов вручную до ответа принтера.

### Или

Либо отключите параметр **Автоответчик**, чтобы принтер не отвечал на входящие вызовы автоматически.

7. Если есть телефонная связь с отправителем, попросите его нажать на факсимильном аппарате кнопку **Отправить**.
8. Когда факсимильный аппарат начнет работу, выполните следующие действия.
  - a. На дисплее панели управления принтера нажмите **Принять**, чтобы получить факс.
  - b. Когда принтер начнет получение факса, телефонную трубку можно положить или оставить снятой. Во время факсимильной передачи в телефонной трубке ничего не слышно.

## Печать факсов из памяти с помощью панели управления принтера

Можно повторно напечатать до 100 недавно распечатанных факсов, если они сохранены в памяти. Например, может потребоваться повторно напечатать факс в случае утери его напечатанной копии.

---

 **ПРИМЕЧАНИЕ.** После переполнения памяти принтер не сможет получать новые факсы, пока факсы из памяти не будут напечатаны или удалены. Кроме того, может потребоваться удалить факсы из памяти в целях безопасности или конфиденциальности.

---

1. Убедитесь, что во входном лотке есть бумага.  
  
См. [Загрузка бумаги](#).

2. На панели управления принтера коснитесь **Факс**.
3. Коснитесь **Хранение заданий, Сохраненные факсы** и **Печать**.

Факсы печатаются в порядке, обратном порядку получения, начиная с последнего полученного факса.

4. Выберите факс, а затем нажмите **Печать**.

## Блокировка нежелательных номеров факсов

Можно заблокировать определенные номера факсов, чтобы принтер не получил от них факсы. При получении входящего факсимильного вызова принтер сравнивает поступивший номер со списком нежелательных номеров и определяет необходимость его блокировки. Если номер соответствует номеру в списке заблокированных номеров факса, факс не получается (максимальное количество заблокированных номеров факса зависит от модели).

Для блокировки определенных номеров факсов можно добавить их в список нежелательных номеров; разблокировать эти номера можно, удалив их из списка нежелательных номеров и печати списка заблокированных номеров.

## Добавление номера в список нежелательных номеров факсов

Чтобы заблокировать и добавить номер в список блокировки факсов с помощью панели управления, выполните следующие действия.

1. На главном экране панели управления нажмите **Меню**.
2. Перейдите к пункту **Служебные программы** и нажмите **Настройки**.
3. Выберите **Параметры факса, Прием факсов** и **Заблокированные номера факсов**.
4. Выберите номер, который необходимо добавить, затем коснитесь **Добавить**.
5. Нажмите **ОК**.

Следуйте инструкциям на экране.

## Удаление номеров из списка нежелательных номеров факсов

Чтобы удалить номера из списка заблокированных номеров факса с помощью панели управления, выполните следующие действия.

1. На главном экране панели управления нажмите **Меню**.
2. Перейдите к пункту **Служебные программы** и нажмите **Настройки**.
3. Выберите **Параметры факса, Прием факсов** и **Заблокированные номера факсов**.
4. Выберите номер, который необходимо удалить, затем коснитесь **Удалить**.
5. Нажмите **ОК**.

Следуйте инструкциям на экране.

## Печать отчета о заблокированных факсах

Чтобы распечатать отчет о заблокированных факсах с помощью панели управления, выполните следующие действия.

1. На главном экране панели управления нажмите **Меню**.
2. Перейдите к пункту **Службные программы** и нажмите **Инструменты**.
3. Выберите **Отчеты > Отчеты факса > Отчет о заблокированных факсах**.
4. Для запуска печати коснитесь **Печать**.

## Добавление контактов телефонной книги

Можно сохранить часто используемые номера факсов в качестве контактов телефонной книги. Это позволяет быстрее набирать такие номера с панели управления принтера.

 **СОВЕТ:** Помимо создания контактов телефонной книги и управления ими с панели управления принтера, можно также использовать средства, доступные на компьютере (например, HP software и сервер embedded web server (EWS)).

См. [Использование программного обеспечения HP](#).

## Создание контакта в адресной книге

Номера факсов можно сохранять в качестве контактов адресной книги.

1. На главном экране панели управления нажмите **Меню**.
2. Перейдите к пункту **Службные программы** и нажмите **Контакты**.
3. Нажмите **Добавить контакт**.
4. Нажмите **Отображаемое имя** и введите свое или корпоративное отображаемое имя вручную на клавиатуре, а затем нажмите **ОК**.
5. Нажмите **Ввод адреса** и введите личный или корпоративный адрес электронной почты вручную на клавиатуре, а затем нажмите **ОК**.
6. Нажмите **Номер факса**, чтобы ввести номер факса вручную, а затем нажмите **ОК**.

 **ПРИМЕЧАНИЕ.** Включите в набираемую последовательность символов любые паузы или другие необходимые цифры, например код региона, код доступа к номерам за пределами мини-АТС (обычно 9 или 0) или префикс для междугородних звонков.

7. Коснитесь **Сохранить**.

## Изменение контактов телефонной книги

Контакты адресной книги можно изменить.

1. На главном экране панели управления нажмите **Меню**.
2. Перейдите к пункту **Службные программы** и нажмите **Контакты**.
3. Нажмите **Контакт**, чтобы изменить данные контакта.

4. Нажмите **Изменить**, чтобы изменить отображаемое имя \*, адрес электронной почты или номер факса.

---

 **ПРИМЕЧАНИЕ.** Включите в набираемую последовательность символов любые паузы или другие необходимые цифры, например код региона, код доступа к номерам за пределами мини-АТС (обычно 9 или 0) или префикс для междугородних звонков.

---

5. Коснитесь **Сохранить**.

## Создание и редактирование группы контактов телефонной книги

Группы номеров факсов можно сохранять в виде групп контактов телефонной книги.

### Настройка групповых контактов

Можно настроить групповые контакты.

---

 **ПРИМЕЧАНИЕ.** Перед созданием группового контакта телефонной книги необходимо создать как минимум один контакт.

---

См. [Создание контакта в адресной книге](#).

---

1. На главном экране панели управления нажмите **Меню**.
2. Перейдите к пункту **Служебные программы** и нажмите **Контакты**.
3. Нажмите **Добавить группу** и введите название личной или корпоративной группы вручную на клавиатуре, а затем нажмите **ОК**.
4. Нажмите **Название группы \*** и введите название группы вручную на клавиатуре, а затем нажмите **ОК**.
5. Нажмите **Участники**, выберите контакты, которые нужно включить в группу, и нажмите **Добавить**.
6. Коснитесь **Сохранить**.

### Изменение групповых контактов телефонной книги

Контакты группы адресной книги можно изменить.

1. На главном экране панели управления нажмите **Меню**.
2. Перейдите к пункту **Служебные программы** и нажмите **Контакты**.
3. Нажмите **Группа**, чтобы изменить данные группового контакта.
4. Нажмите **Изменить**, чтобы изменить имя группы вручную с помощью клавиатуры и выбрать членов группы.
5. Коснитесь **Сохранить**.

---

 **ПРИМЕЧАНИЕ.** Чтобы удалить контакт из группы, коснитесь его и отмените выбор.

---

### Удаление контактов телефонной книги

Контакты адресной книги можно удалить.

1. На главном экране панели управления нажмите **Меню**.
2. Перейдите к пункту **Служебные программы** и нажмите **Контакты**.

3. Выберите имя контакта, который необходимо удалить.
4. Нажмите **Изменить**, а затем **Удалить**.
5. Нажмите **Удалить** для подтверждения.

## Удаление групповых контактов в телефонной книге

Контакты группы адресной книги можно удалить.

1. На главном экране панели управления нажмите **Меню**.
2. Перейдите к пункту **Служебные программы** и нажмите **Контакты**.
3. Нажмите название группового контакт, который нужно удалить.
4. Нажмите **Изменить**, а затем **Удалить**.
5. Нажмите **Удалить** для подтверждения.

## Изменение параметров факса

Чтобы изменить исходные параметры или настроить другие параметры для факса, выполните следующие действия.

### Настройка параметров факса

Можно настроить параметры набора факса с помощью панели управления. Если принимающий аппарат не отвечает или занят и факс отправить не удастся, номер будет набран повторно в соответствии с настройками повторного вызова.

Все параметры повторного набора работают только при отправке факсов из памяти при включенном способе **сканирования и отправки факсов**.

- **Повтор набора при ошибке.** Повторный набор выполняется автоматически при возникновении проблем с обменом данными с принимающим факсимильным аппаратом.
- **Повтор, если нет ответа.** Автоматический набор номера при отсутствии ответа от принимающего факсимильного аппарата.
- **Повтор при занятости.** Выполняется автоматический набор при получении сигнала «занято».
- **Интервал повторов.** Повторный набор при установленном интервале времени.
- **Скорость отправки факса.** Можно настроить скорость соединения между принтером и другим факсимильным аппаратом при отправке и получении факсов.
- **Импульсный режим набора.** Измените импульсный режим набора. В качестве установки по умолчанию используется Тоновый набор. Не изменяйте значение этого параметра, если только не известно, что на телефонной линии не может использоваться тоновый набор.
- **Префикс набора.** Включите в набираемую последовательность символов любые паузы или другие необходимые цифры, например код региона, код доступа к номерам за пределами мини-АТС (обычно 9 или 0) или префикс для междугородних звонков.
- **Определять сигнал на линии.** Набирает номер сразу после обнаружения сигнала в линии.

Выполните следующие действия для изменения параметров набора номера факса.

1. На главном экране панели управления нажмите **Меню**.
2. Перейдите к пункту **Служебные программы** и нажмите **Настройки**.
3. Нажмите **Параметры факса** и выберите **Отправка факса**.
4. Нажмите **Набор факса**, а затем для увеличения или уменьшения слайда установите следующие параметры.
  - Повтор набора при ошибке
  - Повтор, если нет ответа
  - Повтор при занятости
  - Интервал повторов
  - Скорость отправки факса
  - Импульсный режим набора
  - Префикс набора
  - Определять сигнал на линии

## Включить способ сканирования и отправки факсов

Можно настроить способ сканирования и отправки факсов с помощью панели управления. Этот параметр удобно использовать в том случае, если номер факса, на который выполняется отправка, занят или временно недоступен. Принтер отсканирует оригиналы, сохранит их в памяти и отправит по факсу, когда сможет соединиться с факсимильным аппаратом получателя. Когда принтер отсканирует страницы и сохранит их в памяти, оригиналы можно извлечь из лотка устройства подачи документов или со стекла сканера.

1. На главном экране панели управления нажмите **Меню**.
2. Перейдите к пункту **Служебные программы** и нажмите **Настройки**.
3. Нажмите **Параметры факса** и выберите **Отправка факса**.
4. Нажмите кнопку-переключатель рядом с **Нажмите Сканирование и отправка по факсу**, чтобы включить или отключить этот режим.

## Настройка подтверждения номера факса

Позволяет повторно ввести номер факса для подтверждения.

1. На главном экране панели управления нажмите **Меню**.
2. Перейдите к пункту **Служебные программы** и нажмите **Настройки**.
3. Нажмите **Параметры факса** и выберите **Отправка факса**.
4. Коснитесь кнопки-переключателя рядом с пунктом **Тихий режим**, чтобы включить или отключить эту функцию.

## Настройка режима исправления ошибок (ЕСМ)

Параметры ЕСМ можно включать и отключать с помощью панели управления. (ЕСМ) позволяет предотвратить потерю данных при передаче по ненадежным телефонным линиям за счет обнаружения



ошибок при передаче и формирования автоматических запросов на повторную передачу ошибочной информации. При этом на надежных телефонных линиях затраты на телефонную связь остаются прежними или даже снижаются. На телефонных линиях низкого качества в режиме ESM увеличивается время передачи и затраты на телефонную связь, но обеспечивается более надежная передача данных. **Горит** является значением параметра по умолчанию. Отключайте функцию ESM только в случае значительного увеличения расходов на телефонные переговоры, а также если снижение качества передачи является приемлемым.

Отключение функции ESM влияет на качество и скорость отправки и получения факсов; кроме того, для скорости передачи автоматически устанавливается значение **Средняя**.

Параметры ESM можно изменить с помощью параметров отправки факса или получения факса с помощью панели управления.

1. На главном экране панели управления нажмите **Меню**.
2. Перейдите к пункту **Служебные программы** и нажмите **Настройки**.
3. Нажмите **Параметры факса** и выберите **Отправка факса**.

**Или**

Нажмите **Параметры факса** и выберите **Прием факса**.

4. Нажмите кнопку-переключатель рядом с Коснитесь параметра **Тихий режим**, чтобы включить или выключить его.

## Установка заголовка факса

Можно сконфигурировать наложение заголовка факса с помощью панели управления. В заголовке каждого передаваемого факса печатаются имя и номер факса отправителя. Компания HP рекомендует настроить заголовок факса, используя HP software. Настроить заголовок факса можно также с панели управления принтера, как описано ниже.



**ПРИМЕЧАНИЕ.** Законодательство некоторых стран и регионов требует, чтобы факс обязательно имел заголовок.

1. На главном экране панели управления нажмите **Меню**.
2. Перейдите к пункту **Служебные программы** и нажмите **Настройки**.
3. Нажмите **Параметры факса** и выберите **Настройка факса**.
4. В меню **Основные настройки факса** выберите **Страна/регион \***, прокрутите список вниз и выберите страну/регион.
5. Нажмите **Заголовок факса \***, чтобы вручную ввести личный или корпоративный заголовок факса с помощью клавиатуры, а затем нажмите **ОК**.
6. Нажмите **Номер факса**, чтобы ввести номер факса вручную с помощью клавиатуры, а затем нажмите **ОК**.



**ПРИМЕЧАНИЕ.** В заголовке каждого передаваемого факса печатаются имя и номер факса отправителя.

7. Нажмите **Далее**, и следуйте инструкциям на экране.
8. Нажмите **ОК**.

## Настройка кодов оплаты

Напечатать код учета можно с помощью панели управления. Функция кодов оплаты запрашивает ввод кода оплаты для каждого передаваемого факса; код оплаты назначается на каждой странице факса.

При отправке факса группе или при групповом наборе счетчик кода оплаты увеличивается с каждым факсом, который был успешно отправлен получателю. По умолчанию функция «Автоматическое уменьшение» включена.

1. На главном экране панели управления нажмите **Меню**.
2. Перейдите к пункту **Служебные программы** и нажмите **Настройки**.
3. Нажмите **Параметры факса** и выберите **Отправка факса**.
4. На экране **Параметры отправки факса** нажмите кнопку переключения рядом с **кодом оплаты**, чтобы включить или выключить ее.

## Настройка параметров уведомлений (отправки или получения) факсов

Оповещение можно настроить на печать на принтере при отправке или приеме любого факса с помощью панели управления.

1. На главном экране панели управления нажмите **Меню**.
2. Перейдите к пункту **Служебные программы** и нажмите **Настройки**.
3. Нажмите **Параметры факса**, **Отправка факсов** и **Параметры отправки факсов**.

**Или**

Выберите **Параметры настройки факса**, **Прием факсов** и **Параметры получения факсов**.

4. На экране **Параметры отправки факса** или **Параметры получения факса** нажмите рядом с пунктом **Уведомления факса**, чтобы установить необходимый параметр.
  - Не уведомлять
  - Уведомлять после завершения задания
  - Уведомлять только в случае ошибки задания

## Настройка параметров факса.

Параметры печати факсов можно настроить с помощью панели управления. В зависимости от предпочтений и требований к безопасности можно настроить принтер для сохранения и печати всех принятых и отправляемых факсов с помощью панели управления.

1. Для изменения параметров хранения и печати выполните следующие действия.
  1. На главном экране панели управления нажмите **Меню**.
  2. Перейдите к пункту **Служебные программы** и нажмите **Настройки**.
  3. Нажмите **Параметры факса** и выберите **Прием факса**.
  4. На экране **Параметры получения факса** коснитесь **Сохранить и напечатать** рядом с полем **Печать факсов**.

5. Выполните действия по одной из следующих схем.

Таблица 7-1 Сохранить и напечатать

Параметры	Описание
<b>Сохранить и напечатать</b>	Принтер сохраняет все принятые факсы в памяти. Это позволяет повторно распечатать до 100 последних факсов из памяти. Этот параметр выбран по умолчанию.  <b>ПРИМЕЧАНИЕ.</b> Когда в памяти принтера заканчивается память, она перезаписывается. Если память заполняется ненапечатанными факсами, принтер прекратит отвечать на входящие факсимильные вызовы.
<b>Всегда печатать</b>	Если выбран параметр <b>Всегда печатать</b> , принтер распечатывает полученные факсы без сохранения в памяти.

## Настройка режима ответа (автоответчика)

Режим автоматического ответа можно выбрать с помощью панели управления. Режим ответа определяет, будет ли принтер отвечать на входящие вызовы.

- Включите параметр **Автоответчик**, чтобы принтер отвечал на факсимильные вызовы **автоматически**.
  - Выключите параметр **Автоответчик**, чтобы получать факсы **вручную**. При получении факсов необходимо быть на месте, чтобы лично принять входящие факсы. В противном случае принтер не сможет получать факсы.
1. На главном экране панели управления нажмите **Меню**.
  2. Перейдите к пункту **Службные программы** и нажмите **Настройки**.
  3. Нажмите **Параметры факса**, а затем выберите **Прием факса**.
  4. Нажмите кнопку-переключатель рядом с пунктом **Автоответ**, чтобы включить или выключить эту функцию.

## Выберите количество звонков.

Можно задать количество звонков перед ответом с помощью панели управления. С помощью параметра **Автоответчик** можно указать количество гудков, после которого устройство автоматически ответит на входящий вызов.

Параметр **Звонки до ответа** важен, если на одной телефонной линии с принтером установлен автоответчик. Это связано с тем, что автоответчик должен отвечать на вызовы раньше принтера. Количество звонков до ответа, установленное на принтере, должно быть больше установленного на автоответчике.

Например, установите на автоответчике небольшое число звонков, а на принтере — максимальное. В этом случае автоответчик будет отвечать на входящий вызов, а принтер будет контролировать линию. Если принтер распознает сигналы факсимильной связи, факс будет принят. Если вызов голосовой, автоответчик запишет входящее сообщение.

1. На главном экране панели управления нажмите **Меню**.
2. Перейдите к пункту **Службные программы** и нажмите **Настройки**.
3. Нажмите **Параметры факса** и выберите **Прием факса**.
4. Коснитесь, чтобы установить количество звонков.

## Настройка громкости набора для факса

Громкость звонка факса можно изменить.

1. На главном экране панели управления нажмите **Меню**.
2. Перейдите к пункту **Служебные программы** и нажмите **Настройки**.
3. Выберите **Настройки факса**, **Прием факсов** и **Громкость звонка**.
4. Нажмите, чтобы установить **Высок.**, **Выкл.** или **Вкл.**

## Изменение типа сигнала вызова для функции отличительного звонка

Как изменить тип сигнала вызова для функции отличительного звонка Многие телефонные компании предоставляют услугу отличительного звонка, которая позволяет использовать несколько телефонных номеров на одной телефонной линии. При подписке на эту службу каждый номер телефона будет иметь собственный тип сигнала вызова. Принтер можно настроить для ответа на входящий звонок с определенным типом сигнала вызова.

При подключении принтера к линии с функцией отличительного вызова телефонная компания должна назначить один тип сигнала вызова для голосовых вызовов, а другой тип — для факсимильных вызовов. Для номера факса компания HP рекомендует использовать двойные и тройные звонки. Если принтер распознает указанный тип сигнала вызова, он ответит на вызов и получит факс.



**СОВЕТ:** Также можно установить отличительный звонок с помощью функции определения типа звонка на панели управления принтера. С помощью этой функции принтер распознает и записывает звонок входящего вызова и на основе этого вызова автоматически определяет отличительный звонок, назначенный для факсимильных вызовов телефонной компанией.

При отсутствии функции отличительного звонка используйте выбранный по умолчанию тип сигнала вызова **Все стандартные звонки**.

1. Убедитесь, что принтер находится в режиме автоматического ответа на факсимильные вызовы.  
См. [Настройка режима ответа \(автоответчика\)](#).
2. На главном экране панели управления нажмите **Меню**.
3. Перейдите к пункту **Служебные программы** и нажмите **Настройки**.
4. Нажмите **Параметры факса** и выберите **Прием факса**.
5. Прокрутите вниз и нажмите **Отличительный звонок**.
6. Выберите любой из следующих параметров:
  - Одиночный звонок
  - Двойные звонки
  - Тройные звонки
  - Двойные и тройные звонки
  - Все стандартные звонки

- Запись звонка



**ПРИМЕЧАНИЕ.** При использовании мини-АТС, имеющей различные шаблоны для внутренних и внешних вызовов, необходимо звонить по номеру факса с внешнего номера.

## Настройка двусторонней печати факсов

Можно настроить 2-стороннюю печать факсов для печати входящих факсов на обеих сторонах бумаги.

1. На главном экране панели управления нажмите **Меню**.
2. Перейдите к пункту **Службные программы** и нажмите **Настройки**.
3. Нажмите **Параметры факса** и выберите **Прием факса**.
4. Прокрутите вниз и нажмите кнопку-переключатель рядом с параметром **2-сторонняя печать факса**, чтобы включить или выключить его.

## Настройка параметров маркировки полученных факсов

Параметры маркировки полученных факсов можно задать с помощью панели управления. Можно настроить информацию в заголовке при штамповании входящих факсов так, чтобы там печатались дата и время получения факса. По умолчанию эта функция включена.

1. На главном экране панели управления нажмите **Меню**.
2. Перейдите к пункту **Службные программы** и нажмите **Настройки**.
3. Нажмите **Параметры факса** и выберите **Прием факса**.
4. Прокрутите вниз и нажмите кнопку-переключатель рядом с параметром **Маркировать полученные факсы**, чтобы включить или выключить его.

## Настройка параметров по размеру страницы

С помощью панели управления можно установить параметры по размеру страницы.

Параметр **Размер страницы** определяет режим работы принтера при получении факса, формат которого превышает формат загруженной бумаги. По умолчанию этот параметр включен, и полученное по факсу изображение уменьшается до размера страницы (если это возможно). Если этот параметр отключен, информация, которая не умещается на первой странице, будет распечатана на второй. Используйте функцию **Размер страницы** при получении факса формата крупнее A4/Letter, когда в основной лоток загружена бумага формата A4/Letter.

1. На главном экране панели управления нажмите **Меню**.
2. Перейдите к пункту **Службные программы** и нажмите **Настройки**.
3. Нажмите **Параметры факса** и выберите **Прием факса**.
4. Прокрутите вниз и нажмите кнопку-переключатель рядом с **Коснитесь Размер страницы**, чтобы включить или выключить эту функцию.

## Добавление номера в список нежелательных номеров факсов

Чтобы заблокировать и добавить номер в список блокировки факсов с помощью панели управления, выполните следующие действия.

1. На главном экране панели управления нажмите **Меню**.

2. Перейдите к пункту **Служебные программы** и нажмите **Настройки**.
3. Выберите **Параметры факса, Прием факсов** и **Заблокированные номера факсов**.
4. Выберите номер, который необходимо добавить, затем коснитесь **Добавить**.
5. Нажмите **ОК**.

Следуйте инструкциям на экране.

## Настройка скорости отправки или приема факсов

Для использования следующих служб установите меньшее значение скорости факса.

- Телефонные службы в Интернете
- Система офисной АТС
- Факсимильная связь с помощью IP-телефонии (VoIP)
- При использовании службы цифровой сети связи с комплексными услугами (ISDN)

Если при передаче или получении факсов возникают неполадки, попробуйте снизить **Скорость**. В следующей таблице приведены доступные значения параметра скорости факса.

**Таблица 7-2** Настройка скорости отправки и приема

Параметр скорости факса	Скорость факса
Быстр.	Версия 34 (33 600 бит/с)
Средн.	Версия 17 (14 400 бит/с)
Медленн.	Версия 29 (9600 бит/с)

1. На главном экране панели управления нажмите **Меню**.
2. Перейдите к пункту **Служебные программы** и нажмите **Настройки**.
3. Выберите **Параметры факса, Отправка факсов, Набор факсов** и **Скорость отправки факсов**.  
Или  
Выберите **Параметры факса, Прием факсов, Набор факсов** и **Скорость приема факсов**.
4. Чтобы настроить скорость отправки или приема факсов, выберите один из следующих параметров.
  - Медленн. (9600 бит/с)
  - Средн. (14400 бит/с)
  - Быстр. (33600 бит/с)

## Настройка типа набора

Используйте эту процедуру для установки тонового или импульсного режима набора номера. В качестве установки по умолчанию используется **Тоновый набор**. Не изменяйте значение этого параметра, если только не известно, что на телефонной линии не может использоваться тоновый набор.

---

 **ПРИМЕЧАНИЕ.** Импульсный режим набора номера доступен не во всех странах/регионах.

---

1. На главном экране панели управления нажмите **Меню**.
2. Перейдите к пункту **Службные программы** и нажмите **Настройки**.
3. Выберите **Параметры факса, отправки факсов и набора факсов**.
4. На экране **Режим набора факсов** нажмите кнопку-переключатель рядом с параметром **Импульсный режим набора**, чтобы включить или выключить его.

## Настройка переадресации факсов

Принтер можно настроить для переадресации факсов на другой номер. Все факсы пересылаются в черно-белом цвете независимо от оригинала.

HP рекомендует проверить, что номер, на который выполняется переадресация, является номером действующего факса. Передайте пробный факс, чтобы убедиться, что переадресация факсов работает должным образом.

1. На главном экране панели управления нажмите **Меню**.
2. Перейдите к пункту **Службные программы** и нажмите **Настройки**.
3. Нажмите **Параметры факса** и выберите **Пересылка факса**.
4. Выполните одно из следующих действий для переадресации факса.
  - Нажмите кнопку переключения рядом с параметром **Пересылка факса** для переадресации факса.
  - Нажмите кнопку переключения рядом с параметром **Пересылка факса + Печать** для печати и пересылки факса.
  - Чтобы ввести номер вручную с помощью клавиатуры факсимильного аппарата, предназначенного для получения переадресованных факсов, нажмите **Ввод номера факса**.

---

 **ПРИМЕЧАНИЕ.**

- Если питание будет отключено при настроенной пересылке факса, принтер сохранит значение параметра пересылки и номер телефона. При возобновлении питания принтера для параметра пересылки факса будет по-прежнему выбрано значение **Горит**.
  - Можно отменить пересылку факсов, выбрав **Не горит** в меню **Пересылка факсов**.
- 

## Включение архивирования факсов

С помощью функции Archive Fax можно автоматически получать факсы и сохранять их на компьютере. Это экономит бумагу и чернила.

Полученные файлы сохраняются в формате TIFF (Tagged Image File Format) или PDF (Portable Document Format).

---

 **ПРИМЕЧАНИЕ.** Функцию отправки факсов на компьютер можно использовать только для получения черно-белых факсов. Цветные факсы отправляются на печать.

---

## Требования к архиву факса

Ниже приведены требования к архиву факса.

- Папка назначения компьютера должна быть постоянно доступна. Факсы не будут сохраняться, если компьютер находится в спящем режиме или режиме гибернации.
- Для печати архивированных полученных факсов необходимо загрузить бумагу в подающий лоток.  
См. [Загрузка бумаги](#).

## Настройка и изменение параметров архива факса

Можно настроить или изменить параметры архивирования факсов с помощью embedded web server (EWS).

1. Откройте EWS.  
См. [Использование программного обеспечения HP](#).
2. В меню слева выберите **Параметры**, затем щелкните **Пересылка факсов**.
3. Перейдите на вкладку **Архив** и выберите нужные параметры в раскрывающемся меню **Архивирование факсов**.
  - Не архивировать (только печать)
  - Архивация и печать
  - Только архивирование

## Отключение архивирования факсов

Архив факсов можно отключить с помощью embedded web server (EWS).

1. Откройте EWS.  
См. [Использование программного обеспечения HP](#).
2. В меню слева выберите **Параметры**, затем щелкните **Пересылка факсов**.
3. Щелкните на вкладке **Архив** и выберите **Не архивировать (только печать)** из раскрывающегося меню **Архивирование факсов**.

## Услуги факсимильной связи и цифровой телефонии

Многие телефонные компании предоставляют своим клиентам услуги цифровой телефонии, в том числе описанные ниже.

- DSL: Служба цифровой абонентской линии (DSL) от телефонной компании; в некоторых странах/регионах эту службу могут называть ADSL.
- Мини-АТС: телефонная система с мини-АТС.
- ISDN: цифровая сеть связи с комплексными услугами (ISDN).
- IP-телефония: выгодная телефонная услуга для отправки и получения факсов по Интернету. Этот способ — факсимильная связь с помощью IP-телефонии (VoIP).

См. [Факсимильная связь с помощью IP-телефонии](#).



Принтеры HP предназначены для работы с традиционными аналоговыми телефонными линиями. В процессе настройки принтера для работы с факсами в средах цифровой телефонии (таких как DSL/ADSL, мини-АТС и ISDN) потребуется использовать аналого-цифровые фильтры или преобразователи.

---

 **ПРИМЕЧАНИЕ.** Компания HP не гарантирует совместимость принтера со всеми цифровыми линиями, поставщиками услуг, аналого-цифровыми преобразователями во всех цифровых средах. Рекомендуется обратиться в телефонную компанию и обсудить с ее представителями наилучшие варианты настройки оборудования в зависимости от имеющихся услуг.

---



## Факсимильная связь с помощью IP-телефонии

Можно воспользоваться недорогой телефонной услугой для отправки и получения факсов по Интернету. Этот способ — факсимильная связь с помощью IP-телефонии (VoIP).

Приведенные ниже сведения указывают на то, что вы, возможно, используете услугу IP-телефонии.

- При наборе номера факса необходимо также набирать специальный код доступа.
- Если используется IP-преобразователь с портами для подключения аналоговых телефонных линий, с помощью которого осуществляется доступ к Интернету.

---

 **ПРИМЕЧАНИЕ.** Для отправки и получения факсов необходимо подключить телефонный кабель к порту  в задней части устройства. Это означает, что подключение к Интернету необходимо выполнять только через преобразователь (который имеет обычные гнезда для подключения аналоговых телефонных аппаратов) или с помощью телефонной компании.

 **СОВЕТ:** Поддержка традиционной передачи факсов с помощью телефонных систем на основе интернет-протокола часто ограничена. Если возникают проблемы с отправкой или получением факсов, попробуйте установить меньшую скорость факса или отключить режим коррекции ошибок (ECM). Однако при отключении режима ECM нельзя будет передавать и получать цветные факсы.

---

При возникновении вопросов о передаче факсов через Интернет обратитесь за помощью в отдел поддержки службы передачи факсов через Интернет или к местному поставщику услуг.

## Отчеты факса

Можно распечатать отчеты факса вручную, чтобы получить информацию об отправляемом и получаемом факсимильном сообщении.

По умолчанию принтер не печатает отчет с уведомлением. Сначала необходимо разрешить отправку или **Оповещений по факсу** для отправки или получения оповещений о том, был ли факс отправлен или принят успешно.

См. [Настройка параметров уведомлений \(отправки или получения\) факсов](#).

---

 **ПРИМЕЧАНИЕ.**

- Если отчеты неразборчивы, проверьте приблизительные уровни чернил с помощью панели управления или HP software.

См. [Проверка приблизительного уровня чернил](#).

- Предупреждения и индикаторы уровней чернил предоставляют приблизительные значения, предназначенные только для планирования. При получении сообщения о низком уровне чернил подготовьте для замены новый картридж, чтобы избежать возможных задержек при печати. Однако не следует заменять картриджи раньше времени, пока качество печати остается хорошим.
- Убедитесь, что печатающие головки и картриджи находятся в хорошем состоянии и установлены правильно.

См. [Управление картриджами](#).

---

## Печать отчетов или журналов факса

Можно напечатать журнал полученных и отправленных факсов принтера.

1. На главном экране панели управления нажмите **Меню**.
2. Перейдите к пункту **Служебные программы** и нажмите **Инструменты**.
3. Нажмите **Отчеты**, а затем **Отчеты факса**.
4. Выберите один или все из следующих вариантов.
  - Отчет кодов оплаты
  - Заблокированные номера факса
  - Отчет о трассировке факса
  - Журнал факса
  - Отчет о вызовах факса
5. Нажмите **Печать**, чтобы начать печать.

## Отчет кодов оплаты

Можно распечатать список всех кодов оплаты и факсов, которым был выставлен счет по каждому коду.

1. На главном экране панели управления нажмите **Меню**.
2. Перейдите к пункту **Служебные программы** и нажмите **Инструменты**.
3. Выберите **Отчеты** > **Отчеты факса** > **Отчет кодов оплаты**.
4. Нажмите **Печать**, чтобы начать печать.

## Отчет об определителе номера

Можно распечатать список входящих номеров факса.

1. На главном экране панели управления нажмите **Меню**.
2. Перейдите к пункту **Служебные программы** и нажмите **Инструменты**.
3. Выберите **Отчеты** > **Отчеты факса** > **Отчет о входящих факсах**.
4. Нажмите **Печать**, чтобы начать печать.

## Заблокированные номера факса

Можно распечатать список заблокированных номеров факса.

1. На главном экране панели управления нажмите **Меню**.
2. Перейдите к пункту **Службные программы** и нажмите **Инструменты**.
3. Выберите **Отчеты > Отчеты факса > Отчет о заблокированных факсах**.
4. Нажмите **Печать**, чтобы начать печать.

## Отчет о трассировке факса

Отчет о трассировке факса содержит информацию, которая может помочь решить проблемы с передачей факса.

1. На главном экране панели управления нажмите **Меню**.
2. Перейдите к пункту **Службные программы** и нажмите **Инструменты**.
3. Выберите **Отчеты > Отчеты факса > Отчет о трассировке факса**.
4. Нажмите **Печать**, чтобы начать печать.

## Журнал факса

В журнале активности факса можно проверить последние записи о вызовах факса.

1. На главном экране панели управления нажмите **Меню**.
2. Перейдите к пункту **Службные программы** и нажмите **Инструменты**.
3. Выберите **Отчеты > Отчеты факса > Журнал факса**.
4. Нажмите **Печать**, чтобы начать печать.

## Отчет о вызовах факса

Чтобы узнать о состоянии вызова, можно распечатать отчет о последнем факс-вызове.

1. На главном экране панели управления нажмите **Меню**.
2. Перейдите к пункту **Службные программы** и нажмите **Инструменты**.
3. Выберите **Отчеты > Отчеты факса > Отчет о вызовах факса**.
4. Нажмите **Печать**, чтобы начать печать.

## Дополнительная настройка факса

После выполнения всех инструкций в руководстве по началу работы выполните описанные в этом разделе действия, чтобы завершить настройку факса. Сохраните руководство по началу работы для последующего использования.

Настоящий раздел содержит информацию о настройке принтера для работы с факсами одновременно с оборудованием и услугами, которые могут быть подключены к той же телефонной линии, что и факс.

---

 **СОВЕТ:** Также можно использовать программу **Мастер настройки факса** (Windows) для быстрой настройки некоторых основных параметров факса, например режима ответа и заголовка факса.



---

## Выбор варианта настройки факса для дома или офиса

Для успешной работы с факсами необходимо знать, какое оборудование и службы (если есть) используются на телефонной линии, к которой подключен принтер. Это важно знать, так как, возможно, потребуется подсоединить отдельные виды имеющегося офисного оборудования непосредственно к принтеру, а также изменить некоторые параметры факса.

1. Выберите комбинацию оборудования и служб, совместно использующих данную линию факса.
  - **DSL.** Служба цифровой абонентской линии (DSL), предоставляемая телефонной компанией. В некоторых странах/регионах технология DSL может называться ADSL.
  - **Мини-АТС.** телефонная система с мини-АТС.
  - **ISDN.** цифровая сеть связи с комплексными услугами (ISDN).
  - **Услуга специального вызывного сигнала:** Подключение в телефонной компании услуги отличительного звонка позволит использовать несколько телефонных номеров с различными типами сигнала вызова.
  - **Голосовые вызовы:** голосовые вызовы принимаются по тому же номеру телефона, который используется для факсимильных вызовов.
  - **Компьютерный модем:** компьютерный модем и принтер используют одну телефонную линию. Если на любой из следующих вопросов ответ будет положительным, это будет означать, что компьютерный модем используется.
    - Выполняется ли передача и прием факсов непосредственно из программного обеспечения компьютера с помощью коммутируемого соединения?
    - Используется ли модем для отправки и приема сообщений электронной почты с помощью компьютера?
    - Используется ли для доступа к Интернету на компьютере коммутируемое подключение?
  - **Автоответчик:** для автоответчика, принимающего голосовые вызовы, используется тот же телефонный номер, который используется принтером для обработки факсимильных вызовов.
  - **Услуги голосовой почты.** Подключение в телефонной компании услуги голосовой почты на том же номере, который используется принтером для обработки факсимильных вызовов.
2. В приведенной ниже таблице выберите оборудование и услуги, соответствующие условиям дома или в офисе. Затем просмотрите рекомендуемые настройки факса. Пошаговые инструкции для каждого варианта приведены в следующих разделах.

---

 **ПРИМЕЧАНИЕ.** Если нужный вариант настройки не описан в этом разделе, настройте принтер, как обычный аналоговый телефон. Подсоедините один конец телефонного кабеля к телефонной розетке, а другой — к разъему  на задней панели принтера.

Возможно, потребуется подключить телефонный провод к специальному адаптеру для данной страны/региона.

---

Таблица 7-3 Комбинация оборудования и служб, совместно использующих данную линию факса

Рекомендуемый вариант настройки факса	Использования линии факса в комбинации
<a href="#">Вариант А. Отдельная линия для факсов (голосовые вызовы не принимаются)</a>	Линия факса
<a href="#">Вариант Б. Настройка принтера с использованием DSL</a>	DSL
<a href="#">Вариант В. Настройка принтера для работы с мини-АТС или линией ISDN</a>	Частная АТС
<a href="#">Вариант Г. Факс и услуга условного звонка на одной линии</a>	Служба отличительного звонка
<a href="#">Вариант Д. Общая линия для голосовых/факсимильных вызовов</a>	Голосовые вызовы
<a href="#">Вариант Е. Общая линия для голосовых/факсимильных вызовов и служба голосовой почты</a>	Голосовые вызовы и служба голосовой почты
<a href="#">Вариант Ж. Факсимильная линия с компьютерным модемом (голосовые вызовы не принимаются)</a>	Компьютерный модем
<a href="#">Вариант З. Общая линия для голосовых и факсимильных вызовов с компьютерным модемом</a>	Голосовые вызовы и компьютерный модем
<a href="#">Вариант И. Общая линия для голосовых/факсимильных вызовов и автоответчик</a>	Голосовые вызовы и автоответчик
<a href="#">Вариант К. Общая линия для голосовых и факсимильных вызовов с компьютерным модемом и автоответчиком</a>	Голосовые вызовы, компьютерный модем и автоответчик
<a href="#">Вариант Л. Общая линия для голосовых и факсимильных вызовов с компьютерным модемом и службой голосовой почты</a>	Голосовые вызовы, компьютерный модем и служба голосовой почты

## Вариант А. Отдельная линия для факсов (голосовые вызовы не принимаются)

Если используется выделенная телефонная линия, на которую не поступают голосовые вызовы и отсутствует другое оборудование, установите принтер в соответствии с инструкциями в этом разделе.





Таблица 7-4 Вид сзади (принтер)

Элемент	Описание
1	Телефонная розетка.

Таблица 7-4 Вид сзади (принтер) (продолжение)

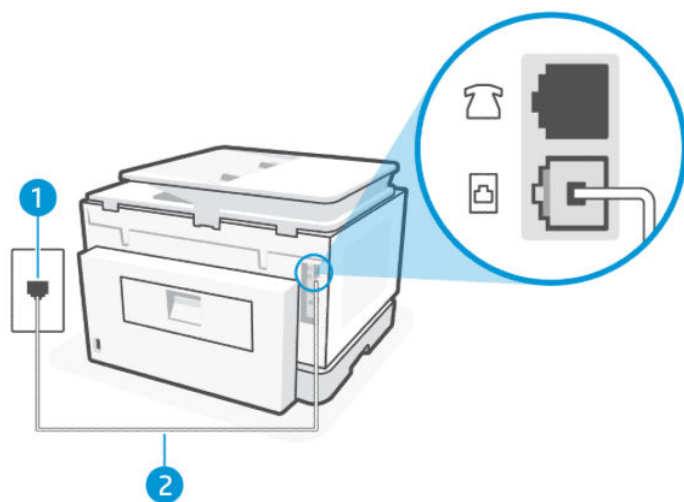
Элемент	Описание
2	<p>Для подключения к порту  на принтере используйте телефонный кабель калибром не менее 26 AWG.</p> <p><b>ПРЕДУПРЕЖДЕНИЕ.</b> Чтобы уменьшить риск пожара, используйте только телекоммуникационный кабель калибра 26 AWG или более крупного (например, 24 AWG) с сертификатом UL Listed или CSA.</p> <p>Возможно, потребуется подключить телефонный провод к специальному адаптеру для данной страны/региона.</p>

## Настройка принтера при использовании выделенной линии передачи факсов

Выполните следующие действия, чтобы настроить принтер для работы с общей линией, совместно используемой для голосовых и факсимильных вызовов.

1. Подсоедините один конец телефонного кабеля к телефонной розетке, а другой — к порту факса  на задней панели принтера.



**ПРИМЕЧАНИЕ.** Возможно, потребуется подключить телефонный провод к специальному адаптеру для данной страны/региона.

2. На главном экране панели управления нажмите **Меню**.
3. Перейдите к пункту **Служебные программы** и нажмите **Настройки**.
4. Нажмите **Прием факса** и выберите **Параметры приема факса**.
5. Нажмите кнопку-переключатель рядом с пунктом **Автоответ**, чтобы включить или выключить эту функцию.
6. (Дополнительно) Задайте для параметра **Звонок до ответа** самое нижнее значение (два звонка).

Когда прозвучит сигнал телефона, принтер автоматически примет вызов после заданного параметром **Звонок до ответа** количества звонков. Затем принтер начнет подавать сигнал получения факса факсимильному аппарату отправителя и получит факс.

## Вариант Б. Настройка принтера с использованием DSL

Если имеется линия DSL, предоставляемая телефонной компанией, и к принтеру не подключено другое оборудование, используйте инструкции в этом разделе, чтобы установить фильтр DSL между телефонной розеткой и принтером. Фильтр DSL устраняет цифровой сигнал, который может создавать помехи, и позволяет принтеру правильно взаимодействовать с телефонной линией.



**ПРИМЕЧАНИЕ.** Если имеется линия DSL, но фильтр DSL не установлен, отправка и получение факсов с помощью принтера невозможны.







Таблица 7-5 Вид сзади (принтер)

Элемент	Описание
1	Телефонная розетка.
2	Фильтр DSL (или ADSL) и кабель, предоставляемые провайдером DSL.
3	Для подключения к порту  на принтере используйте телефонный кабель калибром не менее 26 AWG.  <b>ПРЕДУПРЕЖДЕНИЕ.</b> Чтобы уменьшить риск пожара, используйте только телекоммуникационный кабель калибра 26 AWG или более крупного (например, 24 AWG) с сертификатом UL Listed или CSA.  Возможно, потребуется подключить телефонный провод к специальному адаптеру для данной страны/региона.

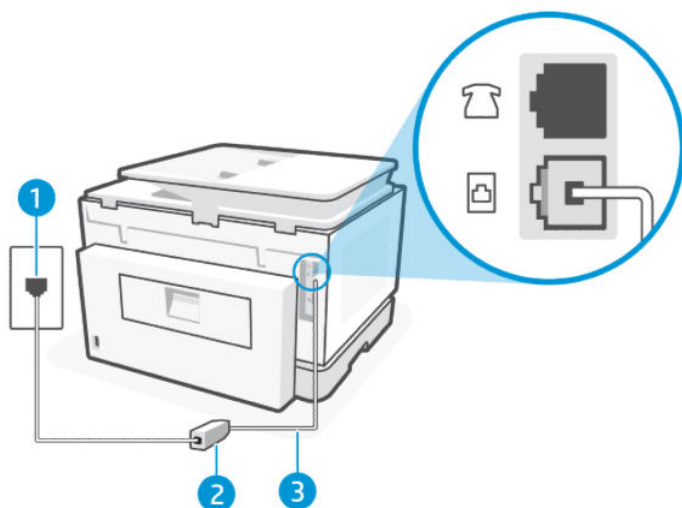
## Настройка принтера с использованием DSL

Выполните следующие действия для Настройка принтера с использованием DSL

1. Приобретите фильтр DSL у поставщика услуг DSL.
2. Подсоедините один конец телефонного кабеля к телефонной розетке, а другой — к порту факса  на задней панели принтера.

 **ПРИМЕЧАНИЕ.** Возможно, потребуется подключить телефонный провод к специальному адаптеру для данной страны/региона.

В случае необходимости используйте дополнительные кабели. Его можно приобрести в магазине электроники, в котором продаются аксессуары для телефонов.

3. С помощью дополнительного телефонного кабеля подключите фильтр DSL к телефонной розетке.

Если при настройке принтера и дополнительного оборудования возникают проблемы, обратитесь к местному поставщику услуг или производителю для получения дополнительной информации.

## Вариант В. Настройка принтера для работы с мини-АТС или линией ISDN

При использовании мини-АТС или преобразователя/терминального адаптера ISDN выполните следующие действия.

- При использовании преобразователя/терминального адаптера для мини-АТС или интерфейса ISDN убедитесь, что принтер подключен к порту, предназначенному для факсимильного аппарата или телефона. Кроме того, по возможности убедитесь, что терминальный адаптер будет использовать правильный протокол для данной страны или региона.

 **ПРИМЕЧАНИЕ.** На некоторых системах ISDN можно выполнить настройку портов для определенного телефонного оборудования. Например, можно назначить один порт для телефона и факсов Группы 3, а другой — для комбинированных задач. Если при подсоединении преобразователя ISDN к порту, предназначенному для факса/телефона, возникнут неполадки, попробуйте использовать порт, предназначенный для комбинированных задач. Он может быть помечен как multi-combi или другим похожим образом.

- Если используется мини-АТС, отключите сигнал ожидания вызова.

 **ПРИМЕЧАНИЕ.** Многие цифровые мини-АТС используют сигнал ожидания вызова, который по умолчанию включен. Такой сигнал ожидания вызова является помехой для передачи факсов, и в этом случае принтер не сможет отправлять и получать факсы. Инструкции по отключению сигнала ожидания вызова см. в документации к мини-АТС.

- При использовании мини-АТС сначала наберите номер для внешней линии, а затем номер факса.
- Возможно, потребуется подключить телефонный провод к специальному адаптеру для данной страны/региона.

Если при настройке принтера и дополнительного оборудования возникают проблемы, обратитесь к местному поставщику услуг или производителю для получения дополнительной информации.

## Вариант Г. Факс и услуга условного звонка на одной линии

При наличии подписки на службу отличительного звонка (предоставляется телефонной компанией), которая позволяет использовать на одной телефонной линии несколько телефонных номеров, для каждого из которых имеется свой тип сигнала вызова, настройте принтер в соответствии с инструкциями в этом разделе.







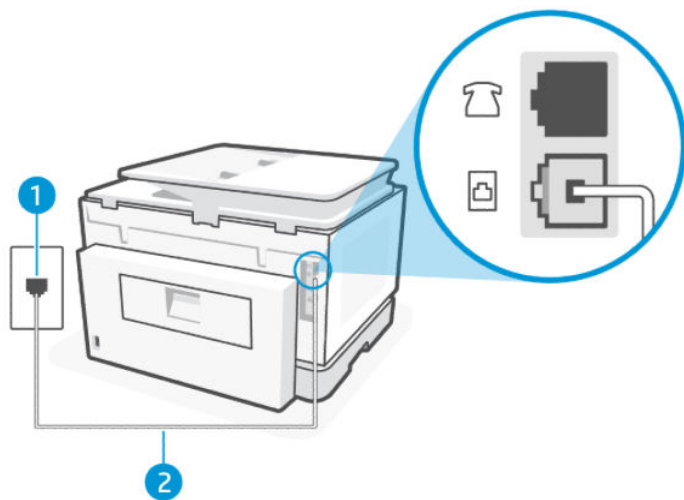

Таблица 7-6 Вид сзади (принтер)

Элемент	Описание
1	Телефонная розетка.
2	Для подключения к порту  на принтере используйте телефонный кабель калибром не менее 26 AWG.  <b>ПРЕДУПРЕЖДЕНИЕ.</b> Чтобы уменьшить риск пожара, используйте только телекоммуникационный кабель калибра 26 AWG или более крупного (например, 24 AWG) с сертификатом UL Listed или CSA.  Возможно, потребуется подключить телефонный провод к специальному адаптеру для данной страны/региона.

## Настройка принтера для работы со службой отличительного звонка

Выполните следующие действия для Настройка принтера для работы со службой отличительного звонка

1. Подсоедините один конец телефонного кабеля к телефонной розетке, а другой — к порту факса  на задней панели принтера.

 **ПРИМЕЧАНИЕ.** Возможно, потребуется подключить телефонный провод к специальному адаптеру для данной страны/региона.

2. На главном экране панели управления нажмите **Меню**.
3. Перейдите к пункту **Службные программы** и нажмите **Настройки**.
4. Нажмите **Прием факса** и выберите **Параметры приема факса**.
5. Нажмите **Автоответ**.
6. (Дополнительно) Задайте для параметра **Звонок до ответа** самое нижнее значение (два звонка).

 **ПРИМЕЧАНИЕ.** По умолчанию принтер отвечает на любой тип сигнала. Если значение параметра **Отличительный звонок** не соответствует типу сигнала, назначенному для данного номера факса, принтер может отвечать как на голосовые, так и на факсимильные вызовы, а может и не отвечать совсем.

 **СОВЕТ:** Также можно установить отличительный звонок с помощью функции определения типа звонка на панели управления принтера. С помощью этой функции принтер распознает и записывает звонок входящего вызова и на основе этого вызова автоматически определяет отличительный звонок, назначенный для факсимильных вызовов телефонной компанией.

См. [Изменение типа сигнала вызова для функции отличительного звонка](#).

Принтер автоматически отвечает на входящие вызовы с выбранным отличительным звонком (параметр **Отличительный звонок**) после указанного количества сигналов вызова (параметр **Звонок до ответа**). Затем принтер начнет подавать сигнал получения факса факсимильному аппарату отправителя и получит факс.

Если при настройке принтера и дополнительного оборудования возникают проблемы, обратитесь к местному поставщику услуг или производителю для получения дополнительной информации.

## Вариант Д. Общая линия для голосовых/факсимильных вызовов

Если голосовые и факсимильные вызовы поступают на один номер и телефонная линия не используется для другого оборудования (или службы голосовой почты), настройте принтер в соответствии с инструкциями в этом разделе.







Таблица 7-7 Вид сзади (принтер)

Элемент	Описание
1	Телефонная розетка.
2	Для подключения к порту  на принтере используйте телефонный кабель калибром не менее 26 AWG. <b>ПРЕДУПРЕЖДЕНИЕ.</b> Чтобы уменьшить риск пожара, используйте только телекоммуникационный кабель калибра 26 AWG или более крупного (например, 24 AWG) с сертификатом UL Listed или CSA. Возможно, потребуется подключить телефонный провод к специальному адаптеру для данной страны/региона.
3	Телефон (дополнительно).

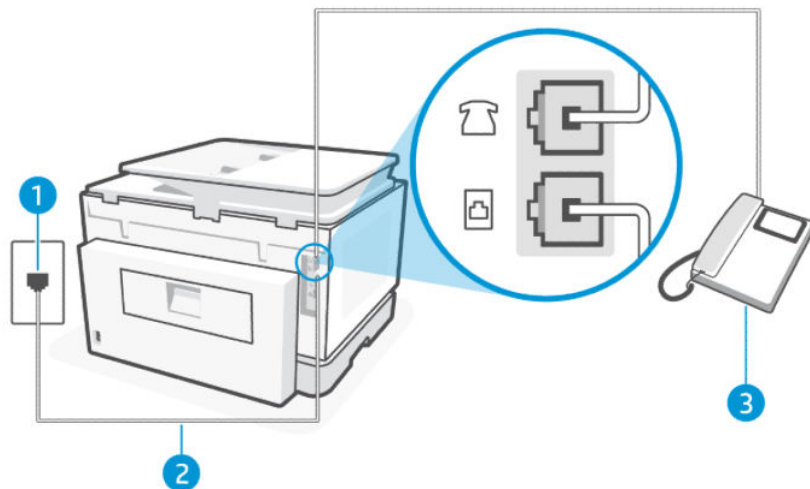
## Как настроить принтер для работы на общей линии для голосовых и факсимильных вызовов

Выполните следующие действия для Как настроить принтер для работы на общей линии для голосовых и факсимильных вызовов

1. Подсоедините один конец телефонного кабеля к телефонной розетке, а другой — к порту факса  на задней панели принтера.

 **ПРИМЕЧАНИЕ.** Возможно, потребуется подключить телефонный провод к специальному адаптеру для данной страны/региона.

2. Выполните одно из указанных ниже действий.

- Если у вас параллельная телефонная система, подключите телефон к разъему  на задней панели принтера.

- Если используется последовательная телефонная система, можно подключить телефон непосредственно к кабелю принтера, который имеет подсоединенную телефонную розетку.
3. Теперь потребуется выбрать, как принтер будет отвечать на вызовы — автоматически или вручную.
- Если принтер настроен на **автоматическое** получение вызовов, он будет получать все входящие вызовы и факсы. В этом случае принтер не сможет различать факсимильные и голосовые вызовы. Если ожидается голосовой вызов, то этот вызов необходимо принять раньше, чем на него ответит принтер. Чтобы принтер автоматически отвечал на вызов, установите параметр **Автоответчик**.
  - Если настроить принтер для получения факсов **вручную**, то потребуется лично отвечать на входящие факсимильные вызовы. В противном случае принтер не сможет получать факсы. Чтобы отвечать на вызовы вручную, отключите параметр **Автоответчик**.

Если трубка телефона будет снята до того, как принтер ответит на вызов и определит наличие сигналов факсимильной связи факсимильного аппарата отправителя, потребуется ответить на факсимильный вызов вручную.

Если при настройке принтера и дополнительного оборудования возникают проблемы, обратитесь к местному поставщику услуг или производителю для получения дополнительной информации.

## Вариант Е. Общая линия для голосовых/факсимильных вызовов и служба голосовой почты

Если голосовые и факсимильные вызовы поступают на один номер и имеется подписка на службу голосовой почты, предоставляемую телефонной компанией, настройте принтер в соответствии с инструкциями в этом разделе.

 **ПРИМЕЧАНИЕ.** Нельзя получать факсы автоматически, если для голосовой почты используется тот же номер, что и для факсов. Требуется получать все факсы в ручном режиме. Это означает, что для приема входящих факсимильных вызовов потребуется находиться у аппарата. Если необходимо получать факсы автоматически, обратитесь в телефонную компанию и подключите услугу отличительного звонка либо выделите для работы с факсами отдельную линию.





Таблица 7-8 Вид сзади (принтер)

Элемент	Описание
1	Телефонная розетка.

Таблица 7-8 Вид сзади (принтер) (продолжение)

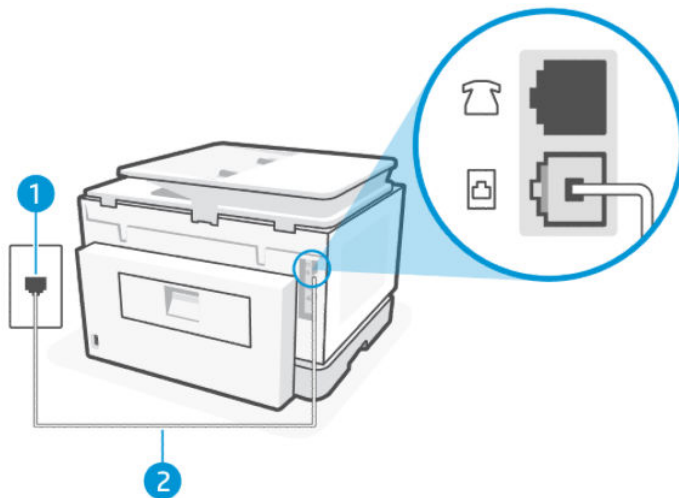
Элемент	Описание
2	<p>Для подключения к порту  на принтере используйте телефонный кабель калибром не менее 26 AWG.</p> <p><b>ПРЕДУПРЕЖДЕНИЕ.</b> Чтобы уменьшить риск пожара, используйте только телекоммуникационный кабель калибра 26 AWG или более крупного (например, 24 AWG) с сертификатом UL Listed или CSA.</p> <p>Возможно, потребуется подключить телефонный провод к специальному адаптеру для данной страны/региона.</p>

## Настройка принтера для работы со службой голосовой почты

Выполните следующие действия для Настройка принтера для работы со службой голосовой почты

1. Подсоедините один конец телефонного кабеля к телефонной розетке, а другой — к порту факса  на задней панели принтера.



**ПРИМЕЧАНИЕ.** Возможно, потребуется подключить телефонный провод к специальному адаптеру для данной страны/региона.

2. На главном экране панели управления нажмите **Меню**.
3. Перейдите к пункту **Служебные программы** и нажмите **Настройки**.
4. Нажмите **Прием факса** и выберите **Параметры приема факса**.
5. Выключите **Функцию автоответа**.

При получении факсов необходимо быть на месте, чтобы лично принять входящие факсы. В противном случае принтер не сможет получать факсы. Необходимо принять факс вручную до того, как автоответчик ответит на звонок.

Если при настройке принтера и дополнительного оборудования возникают проблемы, обратитесь к местному поставщику услуг или производителю для получения дополнительной информации.

## Вариант Ж. Факсимильная линия с компьютерным модемом (голосовые вызовы не принимаются)

Если используется телефонная линия, на которую не поступают голосовые вызовы и к которой подключен компьютерный модем, настройте принтер в соответствии с инструкциями в этом разделе.



**ПРИМЕЧАНИЕ.** При наличии модема компьютера он будет использовать ту же телефонную линию, что и принтер. Вы не сможете одновременно использовать модем и принтер. Например, нельзя отправлять или получать факсы с помощью принтера, когда модем используется для работы с электронной почтой или доступа к Интернету.

## Настройка принтера для работы с компьютерным модемом

Если для отправки факсов и компьютерного модема используется общая телефонная линия, следуйте этим указаниям для настройки принтера.







Таблица 7-9 Вид сзади (принтер)

Элемент	Описание
1	Телефонная розетка.
2	Для подключения к порту  на принтере используйте телефонный кабель калибром не менее 26 AWG.  <b>ПРЕДУПРЕЖДЕНИЕ.</b> Чтобы уменьшить риск пожара, используйте только телекоммуникационный кабель калибра 26 AWG или более крупного (например, 24 AWG) с сертификатом UL Listed или CSA.  Возможно, потребуется подключить телефонный провод к специальному адаптеру для данной страны/региона.
3	Компьютер с модемом.

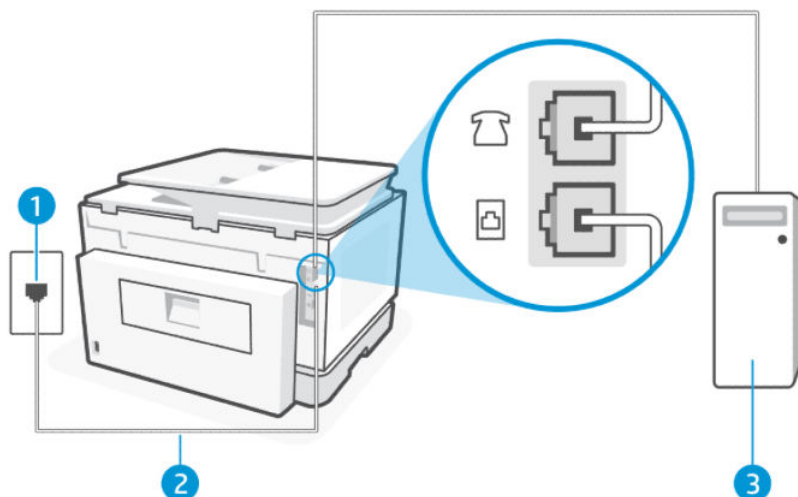
### Настройка принтера для работы с компьютерным модемом

Выполните следующие действия для Настройка принтера для работы с компьютерным модемом

1. Найдите телефонный кабель, соединяющий заднюю панель компьютера (модем компьютера) с телефонной розеткой. Отсоедините кабель от телефонной розетки и подключите его к порту факса  на задней панели принтера.
2. Подсоедините один конец телефонного кабеля к телефонной розетке, а другой — к порту факса  на задней панели принтера.

 **ПРИМЕЧАНИЕ.** Возможно, потребуется подключить телефонный провод к специальному адаптеру для данной страны/региона.

3. Если программное обеспечение модема настроено для автоматического приема факсов на компьютер, отключите этот параметр.

 **ПРИМЕЧАНИЕ.** Если в программном обеспечении модема не будет отключен параметр автоматического приема факсов, принтер не сможет принимать факсы.

4. На главном экране панели управления нажмите **Меню**.

5. Перейдите к пункту **Служебные программы** и нажмите **Настройки**.
6. Нажмите **Прием факса** и выберите **Параметры приема факса**.
7. Включите **Автоответ**.
8. (Дополнительно) Задайте для параметра **Звонков до ответа** самое нижнее значение (два звонка).

Когда прозвучит сигнал телефона, принтер автоматически примет вызов после заданного параметром **Звонки до ответа** количества звонков. Затем принтер начнет подавать сигнал получения факса факсимильному аппарату отправителя и получит факс.

Если при настройке принтера и дополнительного оборудования возникают проблемы, обратитесь к местному поставщику услуг или производителю для получения дополнительной информации.

## Настройка принтера для работы с модемом DSL/ADSL

Ниже приведены инструкции по настройке факса на использование линии DSL.



Таблица 7-10 Вид сзади (принтер)

Элемент	Описание
1	Телефонная розетка.
2	Параллельный разветвитель.
3	Фильтр DSL/ADSL.
4	Модем DSL/ADSL.
5	Компьютер.

**ПРИМЕЧАНИЕ.** Потребуется приобрести параллельный разветвитель. Параллельный разветвитель оснащен тремя разъемами RJ-11, один из которых расположен на лицевой стороне, два — на задней. Не используйте последовательные, параллельные и двухлинейные телефонные разветвители, оборудованные двумя разъемами RJ-11 спереди и одним разъемом сзади.

### Рисунок 7-1 Параллельный разветвитель

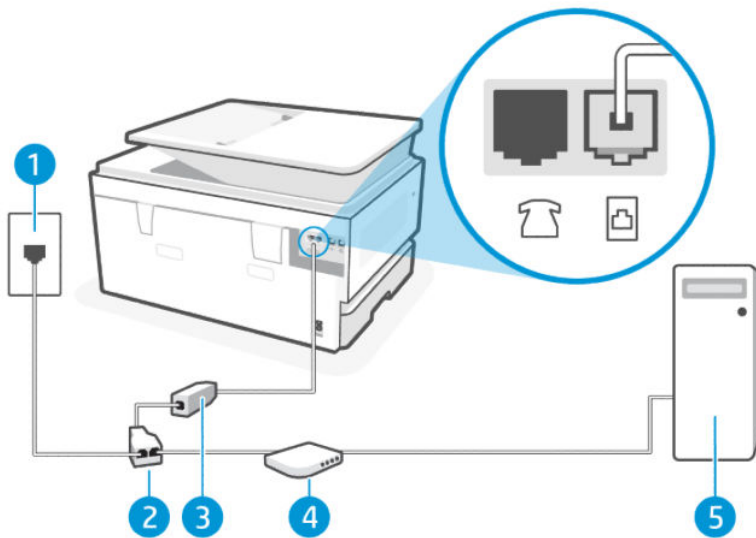

#### Настройка принтера для работы с модемом DSL/ADSL

Выполните следующие действия для Настройка принтера для работы с модемом DSL/ADSL

1. Приобретите фильтр DSL у поставщика услуг DSL.
2. Подсоедините один конец телефонного кабеля к фильтру DSL, а другой — к разъему  на задней панели принтера.

---

 **ПРИМЕЧАНИЕ.** Возможно, потребуется подключить телефонный провод к специальному адаптеру для данной страны/региона.

---

3. Подключите фильтр DSL к параллельному разветвителю.
4. Подключите модем DSL к параллельному разветвителю.
5. Подключите параллельный разветвитель к телефонной розетке.

Когда прозвучит сигнал телефона, принтер автоматически примет вызов после заданного параметром **Звонки до ответа** количества звонков. Затем принтер начнет подавать сигнал получения факса факсимильному аппарату отправителя и получит факс.

Если при настройке принтера и дополнительного оборудования возникают проблемы, обратитесь к местному поставщику услуг или производителю для получения дополнительной информации.

### Вариант 3. Общая линия для голосовых и факсимильных вызовов с компьютерным модемом

В зависимости от количества телефонных портов, имеющихся на компьютере, существует два различных способа настройки принтера для использования вместе с компьютером. Прежде всего проверьте, сколько телефонных портов имеется на компьютере: один или два.

#### Общая линия для голосовых/факсимильных вызовов с компьютерным модемом

Если телефонная линия используется и для факсимильных, и для телефонных вызовов, настройте факс в соответствии со следующими инструкциями.

В зависимости от количества телефонных портов, имеющихся на компьютере, существует два различных способа настройки принтера для использования вместе с компьютером. Прежде всего проверьте, сколько телефонных портов имеется на компьютере: один или два.

---

 **ПРИМЕЧАНИЕ.** Если компьютер имеет только один телефонный порт, необходимо приобрести параллельный сплиттер (также называемый пароями), как показано на рисунке (параллельный сплиттер имеет один порт RJ-11 спереди и два порта RJ-11 сзади. Не используйте последовательные, параллельные и двухлинейные телефонные разветвители, оборудованные двумя разъемами RJ-11 спереди и одним разъемом сзади.)

---

### Рисунок 7-2 Параллельный разветвитель







Таблица 7-11 Вид сзади (принтер)

Элемент	Описание
1	Телефонная розетка.
2	Параллельный разветвитель.
3	Для подключения к порту  на принтере используйте телефонный кабель калибром не менее 26 AWG.  <b>ПРЕДУПРЕЖДЕНИЕ.</b> Чтобы уменьшить риск пожара, используйте только телекоммуникационный кабель калибра 26 AWG или более крупного (например, 24 AWG) с сертификатом UL Listed или CSA.  Возможно, потребуется подключить телефонный провод к специальному адаптеру для данной страны/региона.
4	Компьютер с модемом.
5	Телефон.

### Настройка принтера для использования одной телефонной линии с компьютером с двумя разъемами для подключения телефонной линии

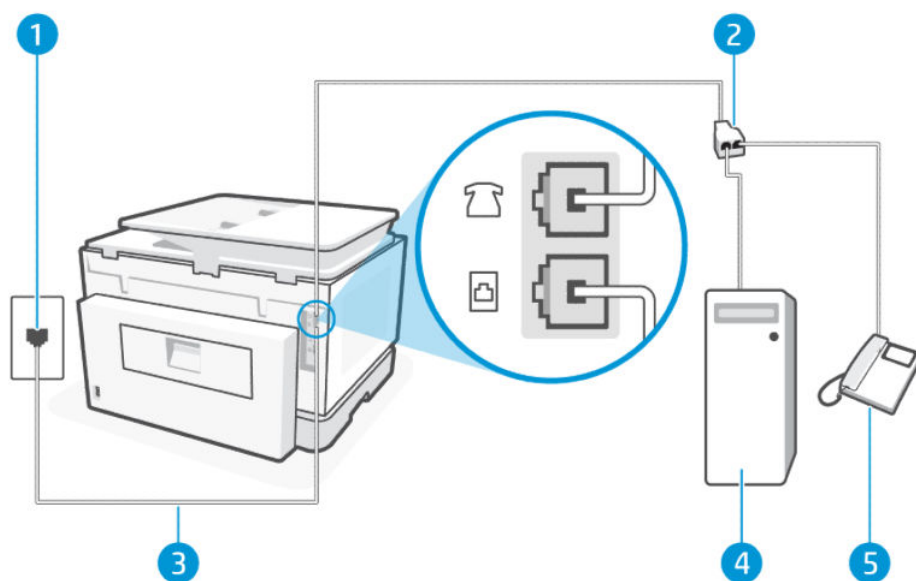
Выполните следующие действия для Настройка принтера для использования одной телефонной линии с компьютером с двумя разъемами для подключения телефонной линии

1. Найдите телефонный кабель, соединяющий заднюю панель компьютера (модем компьютера) с телефонной розеткой. Отсоедините кабель от телефонной розетки и подключите его к порту факса  на задней панели принтера.
2. Подсоедините телефонный аппарат к порту OUT (выход) на задней панели компьютерного модема.



3. Подсоедините один конец телефонного кабеля к телефонной розетке, а другой — к порту факса  на задней панели принтера.

---

 **ПРИМЕЧАНИЕ.** Возможно, потребуется подключить телефонный провод к специальному адаптеру для данной страны/региона.

---

4. Если программное обеспечение модема настроено для автоматического приема факсов на компьютер, отключите этот параметр.

---

 **ПРИМЕЧАНИЕ.** Если в программном обеспечении модема не будет отключен параметр автоматического приема факсов, принтер не сможет принимать факсы.

---

5. Теперь потребуется выбрать, как принтер будет отвечать на вызовы — автоматически или вручную.
  - Если принтер настроен на **автоматическое** получение вызовов, он будет получать все входящие вызовы и факсы. В этом случае принтер не сможет различать факсимильные и голосовые вызовы. Если ожидается голосовой вызов, следует ответить до того, как этот вызов примет принтер. Чтобы принтер автоматически отвечал на вызов, установите параметр **Автоответчик**.
  - Если настроить принтер для получения факсов **вручную**, то потребуется лично отвечать на входящие факсимильные вызовы. В противном случае принтер не сможет получать факсы. Чтобы отвечать на вызовы вручную, отключите параметр **Автоответчик**.

Если вы сняли трубку до того, как принтер принял вызов, и услышали сигналы факса отправителя, то на вызов факса нужно будет ответить вручную.

Если для телефона, факса и модема используется одна телефонная линия, следуйте этим указаниям для настройки факса.

Если при настройке принтера и дополнительного оборудования возникают проблемы, обратитесь к местному поставщику услуг или производителю для получения дополнительной информации.

## Общая линия для голосовых/факсимильных вызовов с модемом DSL/ADSL

Следуйте этим инструкциям, если на вашем компьютере установлен модем DSL/ADSL.





Таблица 7-12 Вид сзади (принтер)

Элемент	Описание
1	Телефонная розетка.
2	Параллельный разветвитель.
3	Фильтр DSL/ADSL.
4	Для подключения к порту  на принтере используйте телефонный кабель калибром не менее 26 AWG.  <b>ПРЕДУПРЕЖДЕНИЕ.</b> Чтобы уменьшить риск пожара, используйте только телекоммуникационный кабель калибра 26 AWG или более крупного (например, 24 AWG) с сертификатом UL Listed или CSA.  Возможно, потребуется подключить телефонный провод к специальному адаптеру для данной страны/региона.
5	Модем DSL/ADSL.
6	Компьютер.
7	Телефон.

 **ПРИМЕЧАНИЕ.** Потребуется приобрести параллельный разветвитель. Параллельный разветвитель оснащен тремя разъемами RJ-11, один из которых расположен на лицевой стороне, два — на задней. Не используйте последовательные, параллельные и двухлинейные телефонные разветвители, оборудованные двумя разъемами RJ-11 спереди и одним разъемом сзади.

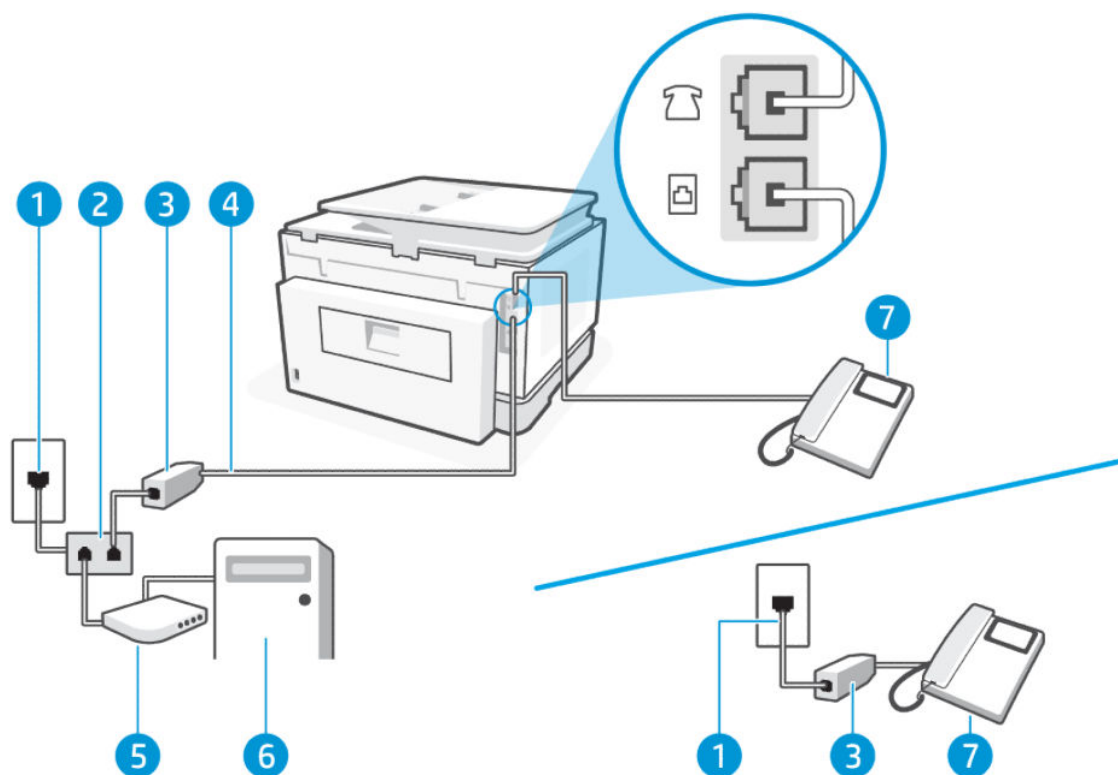
### Рисунок 7-3 Параллельный разветвитель





#### Настройка принтера для работы с модемом DSL/ADSL

Выполните следующие действия для Настройка принтера для работы с модемом DSL/ADSL

1. Приобретите фильтр DSL у поставщика услуг DSL.

 **ПРИМЕЧАНИЕ.** Телефоны в других частях дома или офиса, которые совместно используют один и тот же телефонный номер со службой DSL, необходимо подключать к дополнительным фильтрам DSL, чтобы при голосовом соединении не было шума.

2. Подсоедините один конец телефонного кабеля к телефонной розетке, а другой — к порту факса  на задней панели принтера.

 **ПРИМЕЧАНИЕ.** Возможно, потребуется подключить телефонный провод к специальному адаптеру для данной страны/региона.

3. Если у вас параллельная телефонная система, подключите телефон к порту факса  на задней панели принтера.
4. Подключите фильтр DSL к параллельному разветвителю.
5. Подключите модем DSL к параллельному разветвителю.
6. Подключите параллельный разветвитель к телефонной розетке.

Когда прозвучит сигнал телефона, принтер автоматически примет вызов после заданного параметром **Звонки до ответа** количества звонков. Затем принтер начнет подавать сигнал получения факса факсимильному аппарату отправителя и получит факс.

Если при настройке принтера и дополнительного оборудования возникают проблемы, обратитесь к местному поставщику услуг или производителю для получения дополнительной информации.

#### Вариант И. Общая линия для голосовых/факсимильных вызовов и автоответчик

Если голосовые и факсимильные вызовы поступают на один номер и на этом же номере установлен автоответчик для приема голосовых вызовов, настройте принтер в соответствии с инструкциями в этом разделе.







Таблица 7-13 Вид сзади (принтер)

Элемент	Описание
1	Телефонная розетка.
2	Для подключения к порту  на принтере используйте телефонный кабель калибром не менее 26 AWG.  <b>ПРЕДУПРЕЖДЕНИЕ.</b> Чтобы уменьшить риск пожара, используйте только телекоммуникационный кабель калибра 26 AWG или более крупного (например, 24 AWG) с сертификатом UL Listed или CSA.  Возможно, потребуется подключить телефонный провод к специальному адаптеру для данной страны/региона.
3	Автоответчик.
4	Телефон (дополнительно).

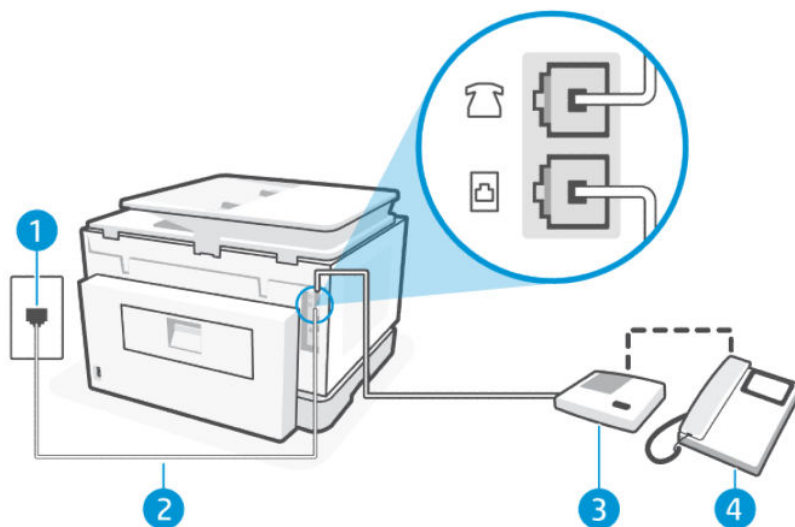
## Настройка принтера для использования общей линии для голосовых и факсимильных вызовов с автоответчиком

Выполните следующие действия для Настройка принтера для использования общей линии для голосовых и факсимильных вызовов с автоответчиком

1. Отсоедините автоответчик от телефонной розетки и подсоедините его к порту  на задней панели принтера.

 **ПРИМЕЧАНИЕ.** Если не подключить автоответчик напрямую к принтеру, то сигналы передающего устройства могут быть записаны на автоответчик, и тогда факсы не удастся получить с помощью принтера.

2. Подсоедините один конец телефонного кабеля к телефонной розетке, а другой — к порту факса  на задней панели принтера.

---

 **ПРИМЕЧАНИЕ.** Возможно, потребуется подключить телефонный провод к специальному адаптеру для данной страны/региона.

---

3. (Дополнительно) Если автоответчик не имеет встроенного телефона, для удобства можно подключить телефон к порту OUT на задней панели автоответчика.

---

 **ПРИМЕЧАНИЕ.** Если автоответчик не удастся подключить к внешнему телефону, можно приобрести параллельный разветвитель (или соединитель) и использовать его для подключения телефона и автоответчика к принтеру. Для таких соединений можно использовать стандартные телефонные кабели.

---

4. На главном экране панели управления нажмите **Меню**.
5. Перейдите к пункту **Службные программы** и нажмите **Настройки**.
6. Нажмите **Прием факса** и выберите **Параметры приема факса**.
7. Включите **Автоответ**.
8. Настройте автоответчик так, чтобы он отвечал после небольшого количества звонков.
9. Установите для параметра **Звонки до ответа** максимальное количество звонков, поддерживаемое принтером (Максимальное количество звонков отличается в различных странах и регионах.).

При поступлении вызова автоответчик ответит на вызов после выбранного количества звонков и воспроизведет записанное приветствие. Принтер будет контролировать звонок и проверять наличие факсимильного сигнала. При наличии такого сигнала принтер подаст сигнал получения факса и получит факс. Если факсимильный сигнал не обнаружен, принтер перестанет контролировать линию и автоответчик сможет записать голосовое сообщение.

Если при настройке принтера и дополнительного оборудования возникают проблемы, обратитесь к местному поставщику услуг или производителю для получения дополнительной информации.

## Вариант К. Общая линия для голосовых и факсимильных вызовов с компьютерным модемом и автоответчиком

Если на один номер поступают голосовые и факсимильные вызовы и к используемой линии подсоединен модем и автоответчик, настройте принтер в соответствии с инструкциями в этом разделе.

---

 **ПРИМЕЧАНИЕ.** Модем использует телефонную линию совместно с принтером, поэтому нельзя одновременно использовать модем и принтер. Например, нельзя отправлять или получать факсы с помощью принтера, когда модем используется для работы с электронной почтой или доступа к Интернету.

---

## Общая линия для голосовых/факсимильных вызовов с компьютерным модемом и автоответчиком

В зависимости от количества телефонных портов, имеющихся на компьютере, существует два различных способа настройки принтера для использования вместе с компьютером. Прежде всего проверьте, сколько телефонных портов имеется на компьютере: один или два.

---

 **ПРИМЕЧАНИЕ.** Если компьютер имеет только один телефонный порт, необходимо приобрести параллельный сплиттер (также называемый пароярами), как показано на рисунке (параллельный сплиттер имеет один порт RJ-11 спереди и два порта RJ-11 сзади. Не используйте последовательные,

параллельные и двухлинейные телефонные разветвители, оборудованные двумя разъемами RJ-11 спереди и одним разъемом сзади.)

Рисунок 7-4 Параллельный разветвитель







Таблица 7-14 Вид сзади (принтер)

Элемент	Описание
1	Телефонная розетка
2	Телефонный порт IN на компьютере.
3	Телефонный порт OUT на компьютере.
4	Телефон (дополнительно).
5	Автоответчик.
6	Компьютер с модемом.
7	Для подключения к порту  на принтере используйте телефонный кабель калибром не менее 26 AWG. <b>ПРЕДУПРЕЖДЕНИЕ.</b> Чтобы уменьшить риск пожара, используйте только телекоммуникационный кабель калибра 26 AWG или более крупного (например, 24 AWG) с сертификатом UL Listed или CSA. Возможно, потребуется подключить телефонный провод к специальному адаптеру для данной страны/региона.

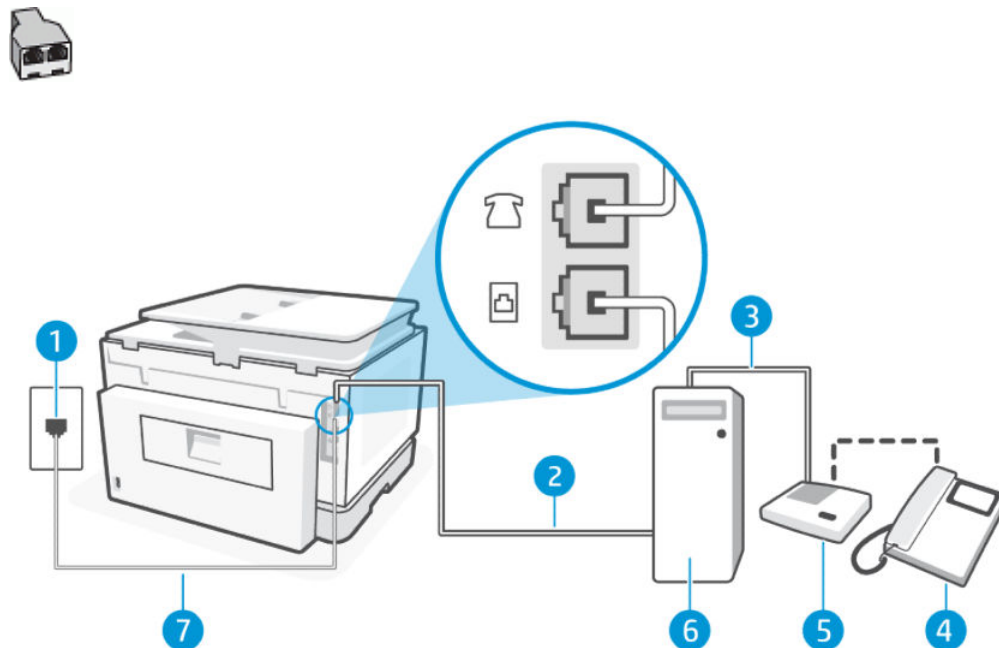
### Настройка принтера для использования одной телефонной линии с компьютером с двумя разъемами для подключения телефонной линии

Выполните следующие действия для Настройка принтера для использования одной телефонной линии с компьютером с двумя разъемами для подключения телефонной линии

1. Найдите телефонный кабель, соединяющий заднюю панель компьютера (модем компьютера) с телефонной розеткой. Отсоедините кабель от телефонной розетки и подключите его к порту факса  на задней панели принтера.
2. Отсоедините автоответчик от телефонной розетки и подсоедините его к порту OUT на задней панели компьютера (компьютерного модема).
3. Подсоедините один конец телефонного кабеля к телефонной розетке, а другой — к порту факса  на задней панели принтера.

 **ПРИМЕЧАНИЕ.** Возможно, потребуется подключить телефонный провод к специальному адаптеру для данной страны/региона.

4. (Дополнительно) Если автоответчик не имеет встроенного телефона, для удобства можно подключить телефон к порту OUT на задней панели автоответчика.

 **ПРИМЕЧАНИЕ.** Если автоответчик не удастся подключить к внешнему телефону, можно приобрести параллельный разветвитель (или соединитель) и использовать его для подключения телефона и автоответчика к принтеру. Для таких соединений можно использовать стандартные телефонные кабели.

5. Если программное обеспечение модема настроено для автоматического приема факсов на компьютер, отключите этот параметр.

 **ПРИМЕЧАНИЕ.** Если в программном обеспечении модема не будет отключен параметр автоматического приема факсов, принтер не сможет принимать факсы.

6. На главном экране панели управления нажмите **Меню**.
7. Перейдите к пункту **Службные программы** и нажмите **Настройки**.
8. Нажмите **Прием факса** и выберите **Параметры приема факса**.
9. Нажмите **Автоответ**.
10. Настройте автоответчик так, чтобы он отвечал после небольшого количества звонков.
11. Установите для параметра **Звонки до ответа** максимальное количество звонков, поддерживаемое принтером (Максимальное количество звонков отличается в различных странах и регионах.).

При поступлении вызова автоответчик ответит на вызов после выбранного количества звонков и воспроизведет записанное приветствие. Принтер будет контролировать звонок и проверять наличие факсимильного сигнала. При наличии такого сигнала принтер подаст сигнал получения факса и получит факс. Если факсимильный сигнал не обнаружен, принтер перестанет контролировать линию и автоответчик сможет записать голосовое сообщение.

Если при настройке принтера и дополнительного оборудования возникают проблемы, обратитесь к местному поставщику услуг или производителю для получения дополнительной информации.

## Общая линия для голосовых/факсимильных вызовов с компьютерным модемом DSL/ADSL и автоответчиком

Выполните следующие действия для Общая линия для голосовых/факсимильных вызовов с компьютерным модемом DSL/ADSL и автоответчиком





Таблица 7-15 Вид сзади (принтер)

Элемент	Описание
1	Телефонная розетка
2	Параллельный разветвитель.
3	Фильтр DSL/ADSL.
4	Для подключения к порту  на принтере используйте телефонный кабель калибром не менее 26 AWG.
	<b>ПРЕДУПРЕЖДЕНИЕ.</b> Чтобы уменьшить риск пожара, используйте только телекоммуникационный кабель калибра 26 AWG или более крупного (например, 24 AWG) с сертификатом UL Listed или CSA.
	Возможно, потребуется подключить телефонный провод к специальному адаптеру для данной страны/региона.
5	Модем DSL/ADSL.
6	Компьютер.
7	Автоответчик.
8	Телефон (дополнительно).

 **ПРИМЕЧАНИЕ.** Потребуется приобрести параллельный разветвитель. Параллельный разветвитель оснащен тремя разъемами RJ-11, один из которых расположен на лицевой стороне, два — на задней. Не используйте последовательные, параллельные и двухлинейные телефонные разветвители, оборудованные двумя разъемами RJ-11 спереди и одним разъемом сзади.

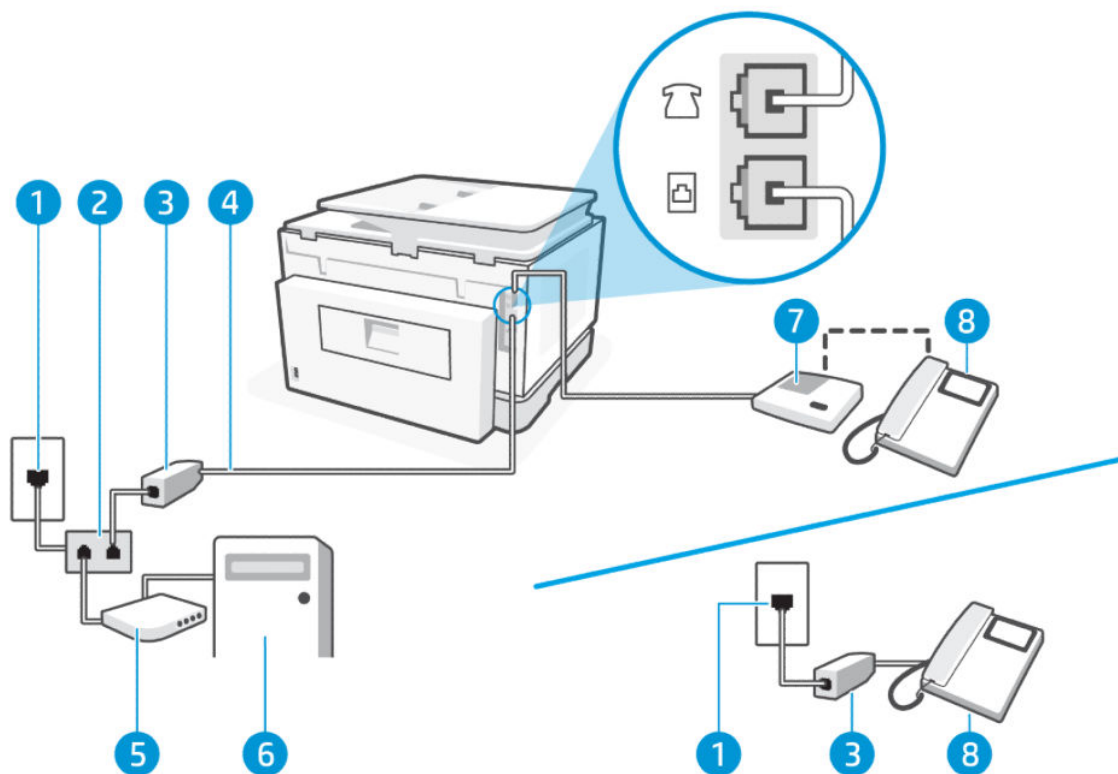

## Рисунок 7-5 Параллельный разветвитель





### Настройка принтера для работы с модемом DSL/ADSL

Выполните следующие действия для Настройка принтера для работы с модемом DSL/ADSL

1. Приобретите фильтр DSL/ADSL у поставщика услуг DSL/ADSL.

 **ПРИМЕЧАНИЕ.** Телефоны в других частях дома или офиса, которые совместно используют один и тот же телефонный номер со службой DSL/ADSL, необходимо подключать к дополнительным фильтрам DSL/ADSL, чтобы при голосовом соединении не было шума.

2. Подсоедините один конец телефонного кабеля к телефонной розетке, а другой — к порту факса  на задней панели принтера.

 **ПРИМЕЧАНИЕ.** Возможно, потребуется подключить телефонный провод к специальному адаптеру для данной страны/региона.

3. Подключите фильтр DSL/ADSL к разветвителю.
4. Отсоедините автоответчик от телефонной розетки и подключите его к порту факса  сзади принтера.

 **ПРИМЕЧАНИЕ.** Если не подключить автоответчик напрямую к принтеру, то сигналы передающего устройства могут быть записаны на автоответчик, и тогда факсы не удастся получить с помощью принтера.

5. Подключите модем DSL к параллельному разветвителю.
6. Подключите параллельный разветвитель к телефонной розетке.
7. Настройте автоответчик так, чтобы он отвечал после небольшого количества звонков.
8. Установите для параметра **Звонки до ответа** максимальное количество звонков, поддерживаемое принтером.

 **ПРИМЕЧАНИЕ.** Максимальное количество звонков отличается в различных странах и регионах.

При поступлении вызова автоответчик ответит на вызов после выбранного количества звонков и воспроизведет записанное приветствие. Принтер будет контролировать звонок и проверять наличие факсимильного сигнала. При наличии такого сигнала принтер подаст сигнал получения факса и получит факс. Если факсимильный сигнал не обнаружен, принтер перестанет контролировать линию и автоответчик сможет записать голосовое сообщение.

Ниже приведены инструкции по настройке факса при наличии модема DSL и при использовании одной телефонной линии для телефона и факса.

Если при настройке принтера и дополнительного оборудования возникают проблемы, обратитесь к местному поставщику услуг или производителю для получения дополнительной информации.

## Вариант Л. Общая линия для голосовых и факсимильных вызовов с компьютерным модемом и службой голосовой почты

В данном разделе приведены инструкции по настройке принтера на случай, если голосовые и факсимильные вызовы поступают на один номер, к используемой линии подсоединен модем и подключена услуга голосовой почты от телефонной компании.

 **ПРИМЕЧАНИЕ.** Нельзя получать факсы автоматически, если для голосовой почты используется тот же номер, что и для факсов. Требуется получать все факсы в ручном режиме. Это означает, что для приема входящих факсимильных вызовов потребуется находиться у аппарата. Если необходимо получать факсы автоматически, обратитесь в телефонную компанию и подключите услугу отличительного звонка либо выделите для работы с факсами отдельную линию.

Модем использует телефонную линию совместно с принтером, поэтому нельзя одновременно использовать модем и принтер. Например, нельзя отправлять или получать факсы с помощью принтера, если модем используется для работы с электронной почтой или доступа к Интернету.

В зависимости от количества телефонных портов, имеющихся на компьютере, существует два различных способа настройки принтера для использования вместе с компьютером. Прежде всего проверьте, сколько телефонных портов имеется на компьютере: один или два.

- Если компьютер имеет только один телефонный порт, необходимо приобрести параллельный сплиттер (также называемый пароллями), как показано на рисунке (параллельный сплиттер имеет один порт RJ-11 спереди и два порта RJ-11 сзади. Не используйте последовательные, параллельные и двухлинейные телефонные разветвители, оборудованные двумя разъемами RJ-11 спереди и одним разъемом сзади.)



- Если компьютер имеет два телефонных порта, настройте принтер следующим образом.





Таблица 7-16 Вид сзади (принтер)

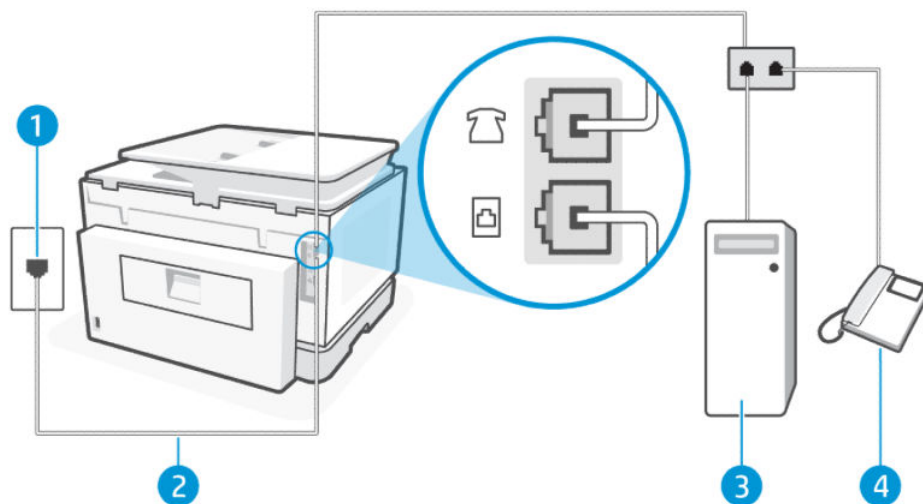

Элемент	Описание
1	Телефонная розетка.

Таблица 7-16 Вид сзади (принтер) (продолжение)

Элемент	Описание
2	<p>Для подключения к порту  на принтере используйте телефонный кабель калибром не менее 26 AWG.</p> <p><b>ПРЕДУПРЕЖДЕНИЕ.</b> Чтобы уменьшить риск пожара, используйте только телекоммуникационный кабель калибра 26 AWG или более крупного (например, 24 AWG) с сертификатом UL Listed или CSA.</p> <p>Возможно, потребуется подключить телефонный провод к специальному адаптеру для данной страны/региона.</p>
3	Компьютер с модемом.
4	Телефон.

## Настройка принтера для использования одной телефонной линии с компьютером с двумя разъемами для подключения телефонной линии

Выполните следующие действия для Настройка принтера для использования одной телефонной линии с компьютером с двумя разъемами для подключения телефонной линии

1. Найдите телефонный кабель, соединяющий заднюю панель компьютера (модем компьютера) с телефонной розеткой. Отсоедините кабель от телефонной розетки и подключите его к порту факса  на задней панели принтера.
2. Подсоедините телефонный аппарат к порту OUT (выход) на задней панели компьютерного модема.
3. Подсоедините один конец телефонного кабеля к телефонной розетке, а другой — к порту факса  на задней панели принтера.

 **ПРИМЕЧАНИЕ.** Возможно, потребуется подключить телефонный провод к специальному адаптеру для данной страны/региона.

4. Если программное обеспечение модема настроено для автоматического приема факсов на компьютер, отключите этот параметр.

 **ПРИМЕЧАНИЕ.** Если в программном обеспечении модема не будет отключен параметр автоматического приема факсов, принтер не сможет принимать факсы.

5. Нажмите **Факс, Настройка и Предпочтения**.
6. Выключите функцию **Автоответчик**.

При получении факсов необходимо быть на месте, чтобы лично принять входящие факсы. В противном случае принтер не сможет получать факсы.

Если при настройке принтера и дополнительного оборудования возникают проблемы, обратитесь к местному поставщику услуг или производителю для получения дополнительной информации.

## Запуск проверки факса

Сначала запустите отчет о проверке факса, чтобы узнать о наличии ошибок при настройке. Если проверка выполнена успешно, но снова возникают проблемы при работе с факсами, проверьте указанные в отчете параметры факса и убедитесь, что они правильно настроены.

См. [Отчет о проверке факса](#).

Можно выполнить тестирование настройки факса для проверки состояния принтера и правильности настройки факсимильной связи. Выполняйте данную проверку только после завершения настройки факса на принтере. В результате проверки выполняются описанные ниже операции.

- Проверка оборудования факса
- Тест обнаружения активной телефонной линии
- Текущий тест линии
- Проверка распознавания сигнала телефонной линии

## Проверка настройки факса

Выполните следующие действия для Настройка из панели управления принтера



**ПРИМЕЧАНИЕ.** Перед началом проверки необходимо убедиться, что картриджи установлены, а во входной лоток загружена полноразмерная бумага.

1. Выполните настройку принтера для работы с факсом в соответствии с инструкциями по установке принтера дома или в офисе.
2. На главном экране панели управления нажмите **Меню**.
3. Перейдите к пункту **Служебные программы** и нажмите **Настройки**.
4. Нажмите **Настройки** и выберите **Настройка факса**.
5. Откройте меню **Основная настройка факса**. следуйте инструкциям на экране.

## 8 Управление картриджами

Управление и заказ расходных материалов для печати

### Принтер с поддержкой функции динамической безопасности

Этот принтер предназначен для работы только с теми картриджами, которые оснащены новой или повторно используемой микросхемой HP. Повторно используемая микросхема HP позволяет использовать повторно используемые, восстановленные и повторно заправленные картриджи.

В принтере используются средства обеспечения динамической безопасности для блокировки картриджей с микросхемами сторонних производителей. Периодические обновления микропрограммы, предоставляемые через Интернет, будут поддерживать эффективную работу средств обеспечения динамической безопасности и блокировать использование ранее работавших картриджей.

Обновления могут улучшать, совершенствовать или расширять возможности и функции принтера, обеспечивать защиту от угроз безопасности и выполнять другие задачи, но эти обновления также могут блокировать работу картриджей, в которых используются микросхемы сторонних производителей, в том числе картриджи, работающие на данный момент. Если вы не зарегистрированы в некоторых программах HP, например Instant Ink, или не используете другие службы, требующие автоматического обновления микропрограммы через Интернет, для большинства принтеров HP можно настроить автоматическое получение обновлений или их получение с уведомлением, которое позволяет выбрать, устанавливать обновление или нет. Для получения дополнительных сведений о функции динамической безопасности и настройке обновлений микропрограммы через Интернет перейдите по следующему [www.hp.com/learn/ds](http://www.hp.com/learn/ds).

### Советы по обращению с картриджами и печатающей головкой

Эти рекомендации помогут сохранить картриджи HP в рабочем состоянии и обеспечить соответствующее качество печати.

Дополнительная информация представлена на [hp.com/supplies](http://hp.com/supplies).

- Картриджи могут находиться в принтере в течение долгого времени. Однако для обеспечения оптимального состояния картриджей следует выключать принтер, если он не используется.
- При этом не извлекайте картриджи.
- Во избежание повреждения картриджей убедитесь, что принтер выключен правильно.
- Храните все картриджи запечатанными в оригинальной упаковке до тех пор, пока они не потребуются.
- Храните картриджи при комнатной температуре (15–35 °C или 59–95 °F).
- В случае падения, встряхивания или неправильного обращения с картриджами при установке могут возникнуть временные проблемы с печатью.
- При установке повторно заправленного или восстановленного картриджа либо картриджа, который использовался в другом принтере, индикатор уровня чернил может показывать неправильное значение или будет недоступен.

- Картриджи, предназначенные для данного принтера, следует использовать, пока в них не закончатся чернила. Заправка картриджей до момента окончания чернил может привести к сбоям в работе принтера. В этом случае для продолжения печати необходимо вставить новые картриджи (подлинные картриджи HP или совместимые).
- Не очищайте печатающую головку без необходимости. При этом расходуются чернила и сокращается срок службы картриджей.
- Некоторая часть цветных чернил расходуется даже при печати с использованием только черного картриджа
  - При струйной печати чернила расходуются несколькими способами.
  - Чернила в картриджах используются при выполнении принтером различных процедур, в том числе в процессе инициализации (для подготовки принтера и картриджей к печати) и при обслуживании печатающей головки (для очистки сопел и обеспечения равномерной подачи чернил). Кроме того, после использования картриджа в нем остается небольшое количество чернил, а часть чернил испаряется.
- При транспортировке принтера следуйте приведенным ниже рекомендациям для предотвращения утечки чернил или повреждения принтера.
  - Убедитесь, что принтер выключен с помощью кнопки **Питание** (Питание). Подождите, пока принтер перестанет издавать звуки, характерные для движущихся компонентов, и только после этого отсоедините принтер от электросети.
  - Необходимо перевозить принтер вертикально, не размещать его на боку или на какой-либо стороне

## Проверка приблизительного уровня чернил

Проверить приблизительный уровень чернил можно с помощью программного обеспечения принтера, панели управления принтера или ПО HP.

Кроме того, можно также проверить предполагаемые уровни чернил с помощью Программное обеспечение HP и embedded web server (EWS).

1. На главном экране панели управления проведите пальцем вправо и выберите **Расходные материалы**.
2. Выберите **Защита картриджей**.



**ПРИМЕЧАНИЕ.** Предупреждения и индикаторы уровней чернил предоставляют приблизительные значения, предназначенные только для планирования. При получении сообщения о низком уровне чернил подготовьте для замены новый картридж, чтобы избежать возможных задержек при печати. До тех пор, пока не появится соответствующее сообщение, картриджи не нуждаются в замене.

## Заказ картриджей

Перед заказом бутылок с чернилами найдите номера бутылок чернил на этикетках. Для замены используйте только картриджи с тем же номером, что и заменяемый картридж.

- Посетите Web-узел [hp.com/supplies](http://hp.com/supplies) для заказа оригинальных расходных материалов HP для принтера.

При появлении вопроса о текущей стране и области введите их, затем следуйте инструкциям и выберите бутылки чернил, подходящие для вашего принтера.

---

 **ПРИМЕЧАНИЕ.** Для некоторых стран/регионов нельзя заказать бутылки с чернилами через Интернет. Если в данной стране или регионе заказ недоступен, можно просмотреть сведения о расходных материалах и напечатать список для приобретения у местных реселлеров HP.

---

- В embedded web server (EWS) перейдите на вкладку **Расходные материалы**, выберите вкладку **Картриджи**, прокрутите экран вниз и нажмите **Заказ расходных материалов** в разделе примечаний.

Номер картриджа можно найти в следующих местах.

- На этикетке картриджа, подлежащего замене.
- На этикетке внутри принтера. Чтобы найти этикетку, откройте крышку отсека картриджа.

---

 **ПРИМЕЧАНИЕ.** Установочный картридж, который поставляется в комплекте с принтером, нельзя приобрести отдельно.

---

## Замена картриджей

Заменяйте картриджи на новые оригинальные картриджи HP, когда уровень чернил в них опускается слишком низко и качество печати становится неприемлемым.

См. [Программа переработки расходных материалов HP для струйной печати](#).

---

 **ПРЕДУПРЕЖДЕНИЕ.** HP рекомендует как можно скорее заменять отсутствующие картриджи во избежание проблем с качеством печати и возможного перерасхода чернил или повреждения системы подачи чернил. Не выключайте принтер, если в нем отсутствуют картриджи.

---

---

 **ПРИМЕЧАНИЕ.**

- Не все картриджи доступны во всех странах/регионах.
  - Если чернила попали на одежду, удалите их сухой тканью и стирайте одежду в холодной воде. Горячая вода закрепит чернила на ткани.
  - Убедитесь, что принтер включен.
- 

1. Откройте переднюю крышку.

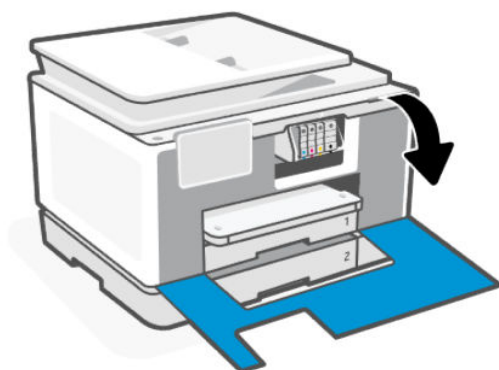

2. Откройте крышку доступа к картриджам и дождитесь, пока каретка остановится.



3. Нажмите на переднюю часть картриджа, чтобы освободить его, и извлеките из отсека.

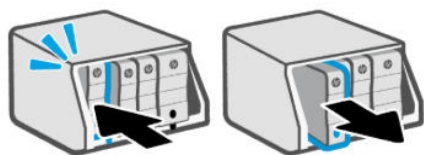

4. Извлеките новый картридж из упаковки.
5. Утилизация использованных картриджей Для утилизации отработанного картриджа посетите веб-узел [hp.com/recycle](http://hp.com/recycle).
6. Вставьте каждый картридж безопасным способом в указанное отверстие. Убедитесь, что цвет картриджа соответствует отмеченному на отсеке.

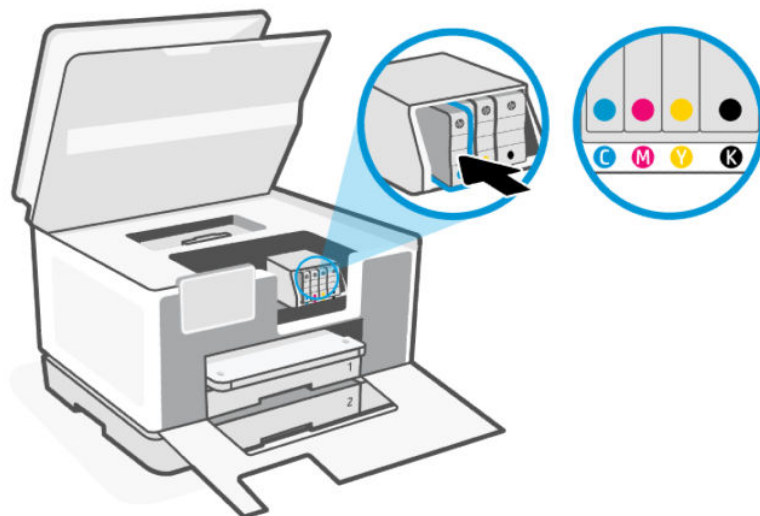



7. Для замены картриджей с тонером выполните следующие действия.
8. Закройте крышку доступа к картриджам.

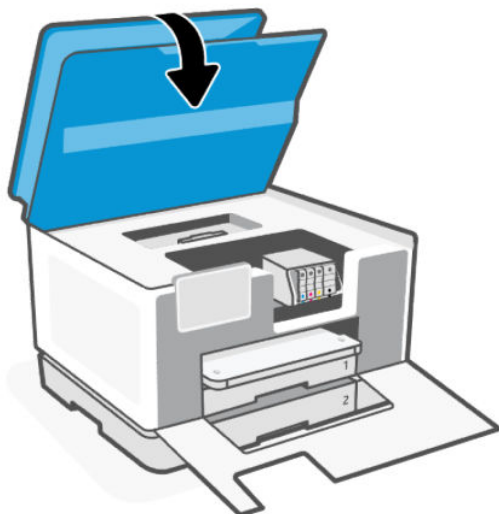

9. Закройте переднюю крышку.

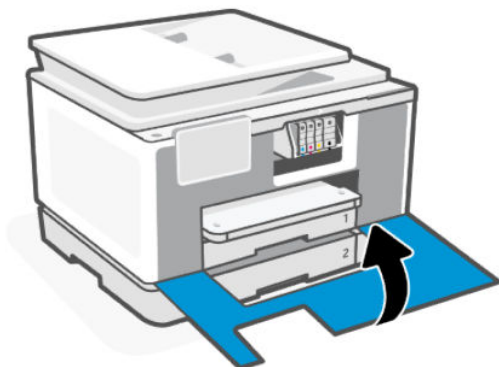

## Сохранение данных пользователя расходного материала

Картриджи HP, используемые в данном принтере, содержат микросхему памяти, которая способствует более эффективной работе принтера. На ней может храниться ограниченный набор данных по расходным материалам и использованию принтера, таких как размеры и типы заданий печати, типы носителей и частота печати.

Компания HP собирает часть микросхем памяти из картриджей, возвращенных в HP по бесплатной программе возврата и утилизации продуктов (HP Planet Partners: [hp.com/recycle](http://hp.com/recycle)). Партнеры компании HP, участвующие в утилизации картриджей, также могут иметь доступ к этим данным. Любые третьи лица, имеющие доступ к картриджу, могут получить информацию, записанную на микросхеме.

Эти сведения помогают компании HP получать полезную информацию для бизнес-операций, поддержки клиентов и улучшения продуктов.

1. На главном экране панели управления нажмите **Меню**.
2. Перейдите к пункту **Службные программы** и нажмите **Настройки**.

3. Нажмите **Расходные материалы**, а затем нажмите кнопку «Переключение» рядом с функцией **Сохранение данных об использовании расходных материалов**, чтобы включить или выключить ее.

Нажмите кнопку переключения рядом с включением функции **«Защита картриджей»** для постоянной защиты картриджей при его включении или выключении.

## Информация о гарантии на картриджи

Гарантия на картриджи HP действует, если картридж используется в печатающем устройстве HP, для которого он предназначен. Данная гарантия не распространяется на повторно заправленные и восстановленные картриджи с чернилами HP, а также не действует при неправильном обращении с ними.

Гарантия действует, пока не истек срок ее действия или не закончились чернила HP. Дата окончания срока действия гарантии указана на продукте в формате ГГГГ/ММ, как показано на рисунке.

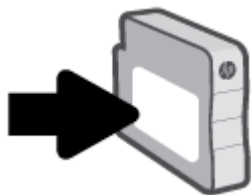

Дополнительную информацию об ограниченной гарантии на расходные материалы см. на сайте [hp.com/supplies](http://hp.com/supplies) в разделе, посвященном гарантии.

## 9 Решение проблемы

Решение часто возникающих проблем с принтером.

Можно также получить помощь через HP software и панель управления принтера.

- **HP software:** Оповещает о проблемах с принтером (заятия и другие проблемы), предоставляет ссылки на справочные материалы и возможность обратиться в службу поддержки для получения дополнительной помощи.

Дополнительную информацию см. в разделе [Использование программного обеспечения HP](#).

- **Панель управления принтера.** Нажмите кнопку **Справка ?**, чтобы открыть меню справки, контекстную справку и анимацию для некоторых задач.

Если эти предложения не устраняют проблемы, попробуйте получить помощь от одной из служб поддержки, см. сайт поддержки HP.

Дополнительную информацию см. на странице

### Замятие и ошибки подачи бумаги

Инструкции по предотвращению замятий и проблем с подачей бумаги.

#### Возможные места замятия

Замятие бумаги может возникнуть в следующих областях принтера.



Таблица 9-1 Возможные места замятия

Элемент	Описание
1	Страница тракта прохождения бумаги
2	Зона печати

Таблица 9-1 Возможные места замятия (продолжение)

Элемент	Описание
3	Входной лоток 1
4	Входной лоток 2
5	Устройство подачи документов
6	Тракт прохождения бумаги через sNCI

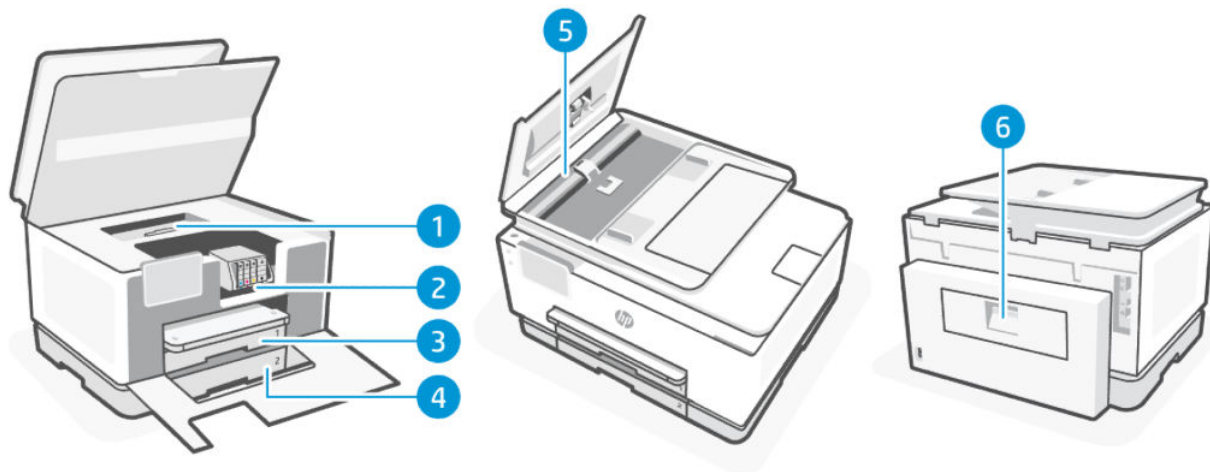
## Извлеките замявшуюся бумагу

Осмотрите все области, где могут возникать замятия, и извлеките всю замятую бумагу или посторонние предметы.

### **⚠ ПРЕДУПРЕЖДЕНИЕ.**

- Не используйте для устранения замятий острые объекты, такие как щипцы или острогубцы.
- При извлечении замятой бумаги вытягивайте ее из принтера обеими руками.
- Во избежание дополнительных замятий бумаги обязательно удалите все мелкие листы бумаги и посторонние предметы.

## Устранение замятия бумаги со стороны зоны печати

Удалите все предметы, блокирующие каретку, например бумагу.

1. Откройте переднюю дверцу..

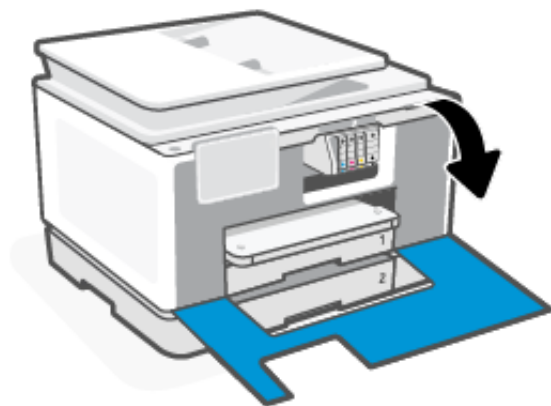

2. Откройте дверцу доступа к картриджам..



3. Откройте принтер и извлеките всю замятую бумагу. Передвиньте каретку влево и вправо, чтобы полностью осмотреть область печати на предмет замятой бумаги.

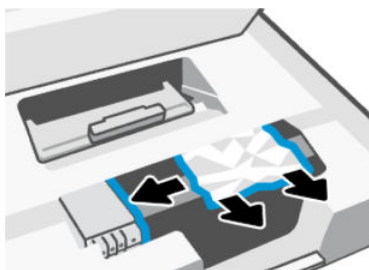

4. Поднимите ручку на крышке механизма подачи бумаги и снимите крышку.

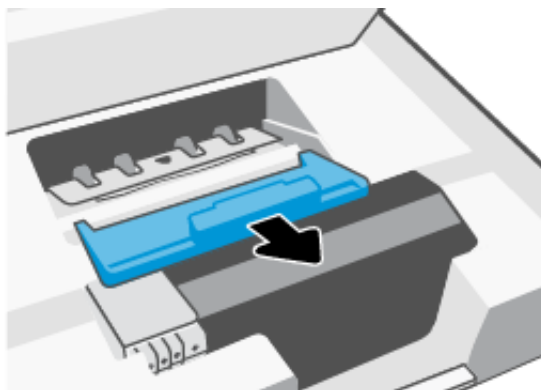

5. Удерживая обеими руками замятый внутри принтера носитель, потяните его на себя.

**⚠ ПРЕДУПРЕЖДЕНИЕ.** Во избежание последующих замятий бумаги проверьте ролики и колеса на наличие небольших листов бумаги. Обязательно удалите все куски бумаги и посторонние объекты.

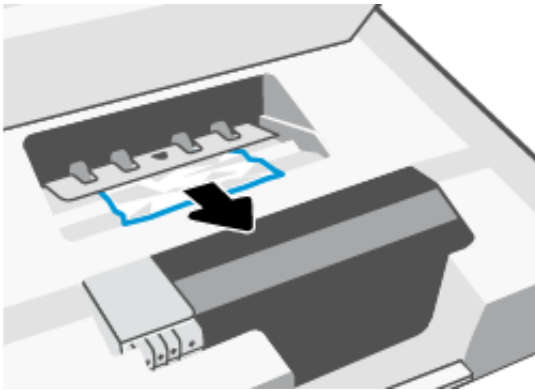

6. Вставьте крышку механизма подачи бумаги обратно в принтер до щелчка.

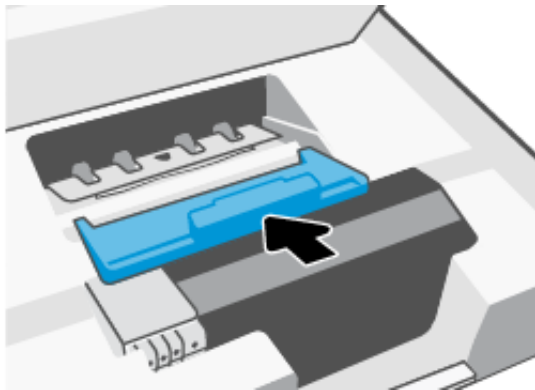

7. Закройте крышку доступа к картриджам.



8. Закрытие передней дверцы.

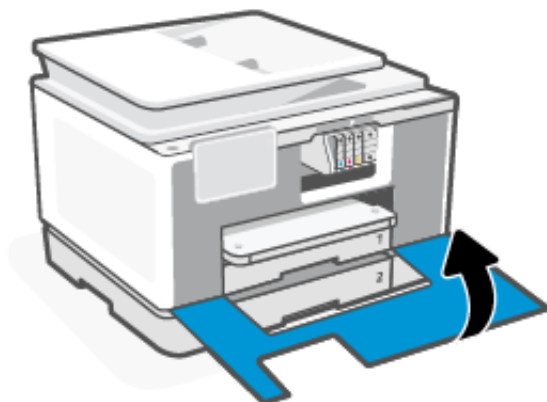

## Устранение замятия бумаги из лотка 1

Устранение замятий бумаги в области термоэлемента

1. Нажмите и удерживайте две кнопки с обеих сторон выходного лотка, чтобы извлечь выходной лоток из принтера.

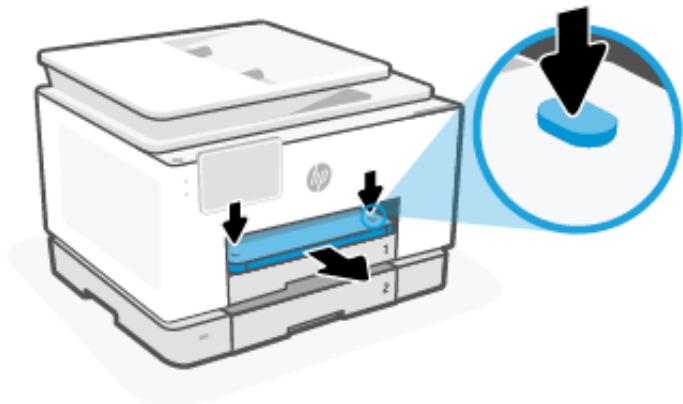

2. Извлеките лоток 1 из принтера.

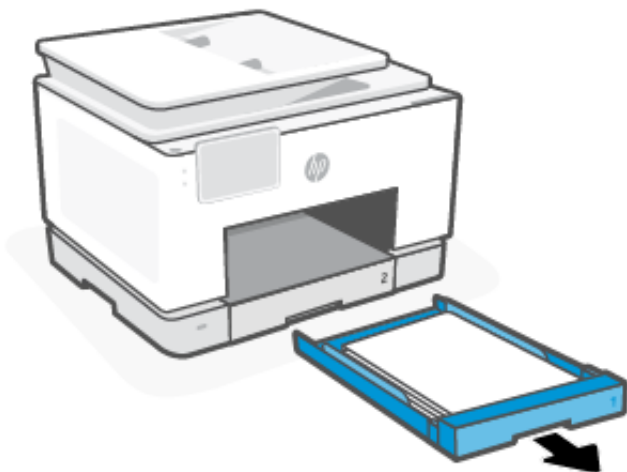

3. Проверьте область внутри принтера, в которой были удалены лотки, и удалите всю найденную замятую бумагу.

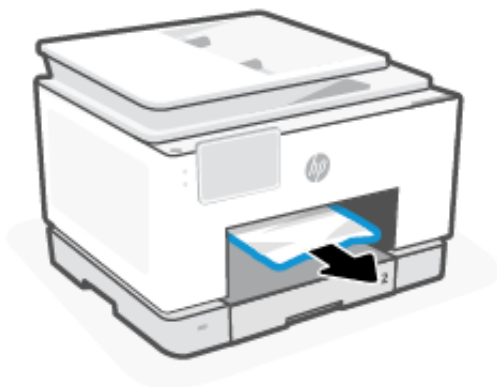



4. Задвиньте лоток 1, чтобы он зафиксировался со щелчком.

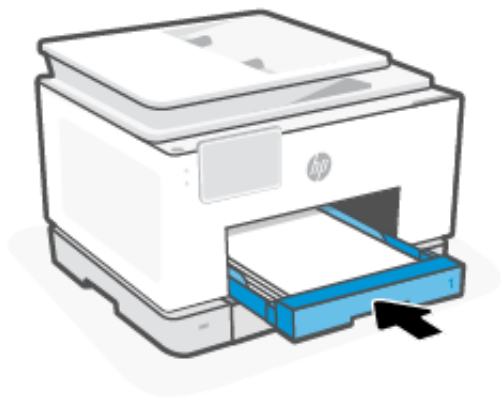

5. Вставьте выходной лоток в принтер.

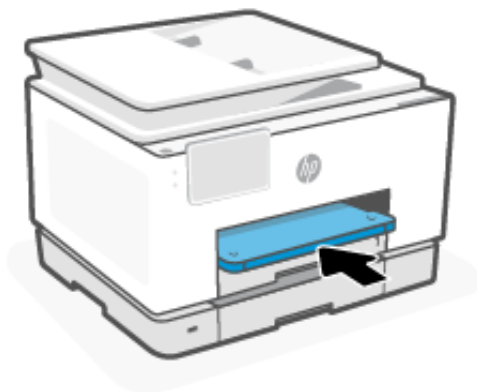

6. Произошло замятие бумаги в зоне печати.

### Устранение замятия бумаги из лотка 2

Извлеките входной и выходной лотки и устраните замятия в области лотка.

1. Полностью выньте лоток 2 из принтера.

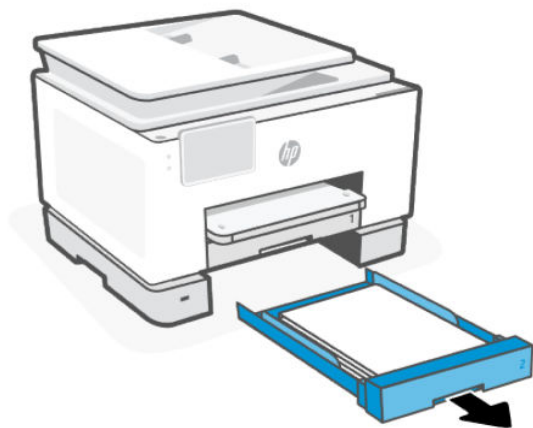

2. Проверьте область внутри принтера, в которой были удалены лотки, и удалите всю найденную замятую бумагу.

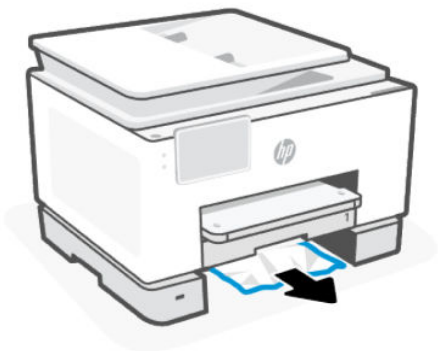

3. Установите лоток 2 обратно в принтер.

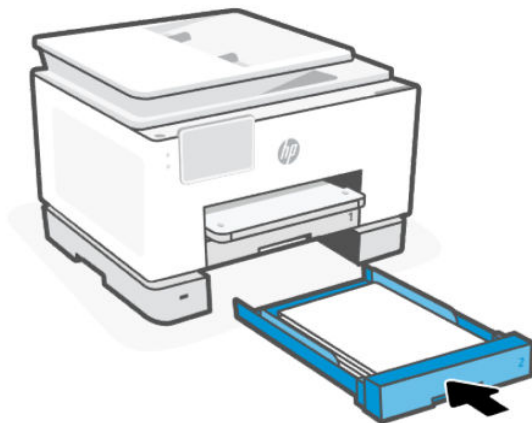

4. В задней части принтера коснитесь петли задней крышки и откройте ее.

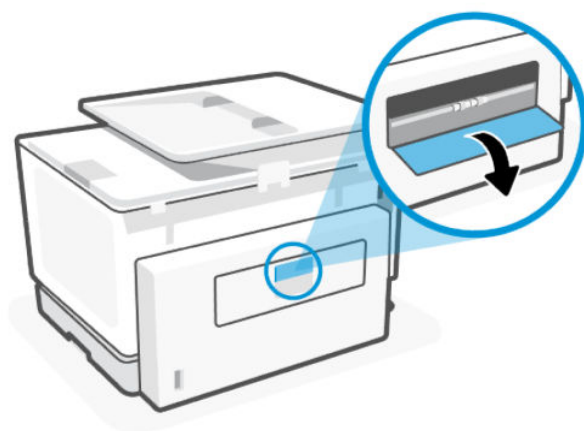

5. Извлеките замятую бумагу.



6. Закройте заднюю крышку.

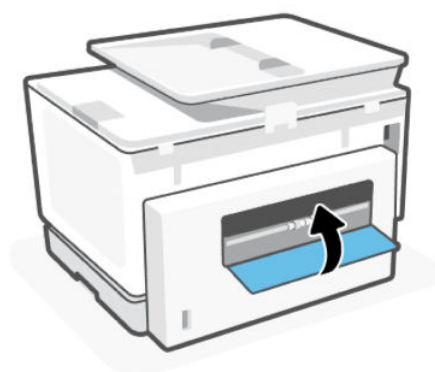

### Устранение замятия бумаги в устройстве подачи документов

Откройте крышку и извлеките бумагу из устройства подачи.

1. Поднимите крышку устройства подачи документов.

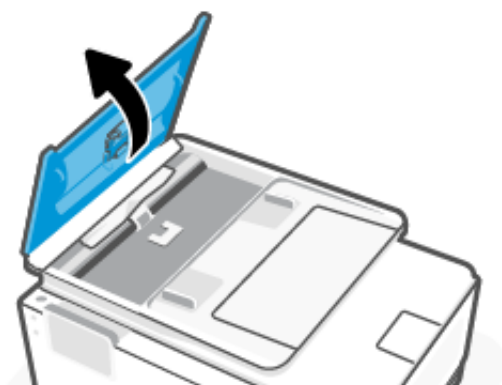

2. Вытяните замятую бумагу из роликов.

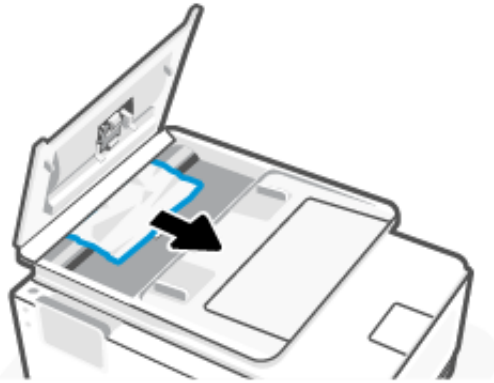

3. Опустите крышку устройства подачи документов и нажмите на нее до щелчка.

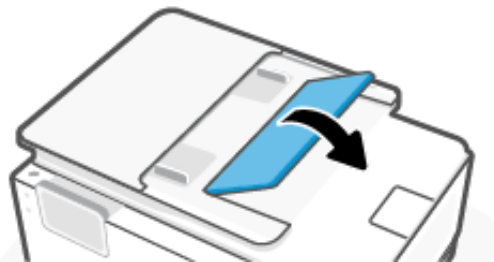

4. Поднимите крышку лотка устройства подачи документов.

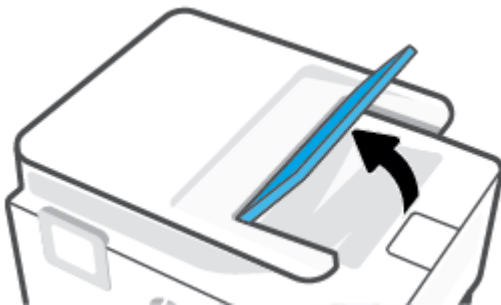

5. Извлеките замятую бумагу из-под лотка.

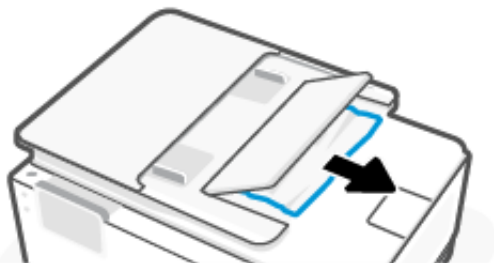

6. Закройте крышку лотка устройства подачи документов.

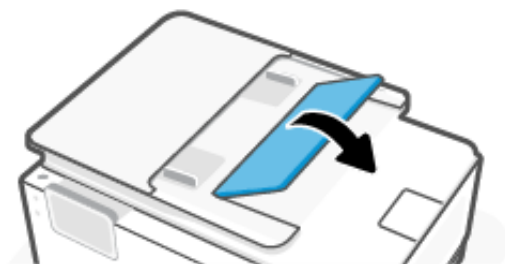

## Устранение застревания каретки

Удалите все предметы, блокирующие каретку, например бумагу.

 **ПРИМЕЧАНИЕ.** Для извлечения замятой бумаги не используйте инструменты или другие устройства. Всегда соблюдайте осторожность при извлечении замявшейся бумаги из принтера.

## Сброс параметров принтера

Чтобы восстановить работу принтера после ошибок и сбоев, выполните сброс параметров принтера.

 **ПРИМЕЧАНИЕ.** См. [Проверьте соединение питания и перезапустите принтер.](#)

## Узнайте, как предотвратить замятие бумаги

Для предотвращения замятий бумаги следуйте следующим рекомендациям.

- Всегда храните принтер на ровной поверхности.
- При возникновении замятия бумаги старайтесь не наклонять принтер вверх и не извлекать посторонние материалы, так как это может привести к повреждению принтера.
- Чаще извлекайте распечатанные страницы из выходного лотка.
- Убедитесь в отсутствии на носителе складок, загибов или дефектов.
- Для предотвращения скручивания и сгибания краев бумаги храните всю неиспользуемую бумагу в горизонтальном положении в запечатываемом пакете.
- Не используйте для печати слишком толстую или слишком тонкую бумагу.
- Убедитесь, что входные лотки загружены правильно и не переполнены.

См. [Загрузка бумаги.](#)

- Убедитесь, что бумага, загруженная во входной лоток, не имеет изгибов, загнутых краев и разрывов.
- Не загружайте в лоток устройства подачи документов слишком много бумаги.

Сведения о максимальной загрузке устройства подачи документов см. в разделе [Технические характеристики.](#)

- Не загружайте во входной лоток одновременно бумагу разных типов и форматов; Вся бумага в стопке, загруженной во входной лоток, должна быть одинакового формата и типа.

- Отрегулируйте направляющие ширины бумаги во входном лотке, чтобы они вплотную прилегали к бумаге. Убедитесь, что направляющие ширины бумаги не сгибают бумагу во входном лотке.
- Не загружайте бумагу слишком глубоко во входной лоток.
- При печати на обеих сторонах страницы не печатайте слишком насыщенные изображения на бумаге с низкой плотностью.
- Используйте типы бумаги, рекомендуемые для принтера.
- Не загружайте бумагу во время выполнения печати принтером.
- При извлечении входного лотка рекомендуется полностью извлечь его из принтера, чтобы убедиться, что бумага не застряла в задней части лотка. Может потребоваться проверить пространство, в котором был лоток, и удалить оттуда бумагу.

## Устранение проблем, связанных с подачей бумаги

К какому типу относится возникшая проблема?

- **Бумага не подается из лотка**
  - Проверьте наличие бумаги в лотке.  
См. [Загрузка бумаги](#).
  - Убедитесь, что направляющие для бумаги установлены в соответствии с отметками на лотке и размером загруженных в лоток носителей. Убедитесь также, что направляющие плотно прилегают к краям стопки, но не сдавливают ее.
  - Убедитесь, что стопка бумаги совпадает с соответствующими указателями формата в нижней части лотка и не превышает максимальную высоту стопки, обозначенную одной или более метками на боковой стенке или направляющих ширины бумаги входного лотка.
  - Убедитесь, что находящаяся в лотке бумага не скручена. Распрямите бумагу, изогнув ее в противоположном направлении.
  - Пролистайте стопку бумаги перед загрузкой.
- **Перекося страниц**
  - Бумагу, загружаемую во входной лоток, необходимо выравнивать по направляющим. При необходимости извлеките входной лоток из принтера и загрузите бумагу правильно, выравнивая ее по направляющим.
  - Не загружайте бумагу в принтер во время печати.
  - Убедитесь, что задняя крышка надежно зафиксирована.
- **Захват нескольких листов**
  - Убедитесь, что направляющие для бумаги установлены в соответствии с отметками на лотке и размером загруженных в лоток носителей. Убедитесь также, что направляющие плотно прилегают к краям стопки, но не сдавливают ее.

- Убедитесь, что стопка бумаги совпадает с соответствующими указателями формата в нижней части лотка и не превышает максимальную высоту стопки, обозначенную одной или более метками на боковой стенке или направляющих ширины бумаги входного лотка.
- Убедитесь в том, что в лотке нет лишней бумаги.
- Для достижения максимальной производительности и эффективности используйте бумагу HP.

## Принтер не печатает

Инструкции по устранению проблем с невозможностью печати на принтере.

### Проверка подключения принтера к Интернету

Принтер может иногда отключаться от Интернета (например, из-за перебоев питания, проблем с сетью или маршрутизатором, из-за выключения принтера, когда он не применяется). Если принтер отключен от Интернета, возможна печать некоторого количества страниц. Но для продолжения нормальной печати необходимо снова подключить принтер к Интернету.

### Проверка параметров и состояния принтера

Можно проверить параметры и состояние принтера.

1. На главном экране панели управления нажмите **Меню**.
2. Перейдите к пункту **Служебные программы** и нажмите **Информация**.
3. На экране **Информации** коснитесь **Принтер** для проверки параметров принтера и коснитесь **Подключение** для проверки состояния принтера.



---

**ПРИМЕЧАНИЕ.** См. [Подключение принтера к сети Wi-Fi с помощью панели управления](#).

Если печать невозможна, см. [hp.com/support](http://hp.com/support).

## Проблемы печати

Инструкции по устранению проблем с печатью.

### Исправление ошибок печати (невозможно распечатать)

Инструкции по устранению проблем с печатью.

### Устранение проблем печати

Убедитесь, что принтер включен и в лотке есть бумага. Если проблемы с печатью не устранены, выполните следующие действия в указанном порядке.

1. Проверьте сообщения об ошибках и устраните их, следуя инструкциям на экране.
2. Если принтер подключен к компьютеру с помощью кабеля USB, отключите и снова подключите кабель USB. Если принтер подключен к компьютеру по беспроводной сети, проверьте наличие соединения.
3. Загрузите и запустите [HP Print and Scan Doctor](#), чтобы найти и автоматически устранить проблемы.



---

**ПРИМЕЧАНИЕ.** Этот инструмент предназначен для операционной системы Windows и доступен только на нескольких языках.

## Проверьте соединение питания и перезапустите принтер

Выполните следующие действия для проверки соединения питания и перезапустите принтер.

1. Убедитесь, что кабель питания надежно подключен к аппарату.





Таблица 9-2 Порты принтера

Порт	Описание
1	Подключение питания к принтеру
2	Подключение к электрической розетке

2. Посмотрите на кнопку **Питание**, расположенную на принтере. Если она не горит, принтер выключен. Нажмите кнопку **Питание**, чтобы выключить принтер.

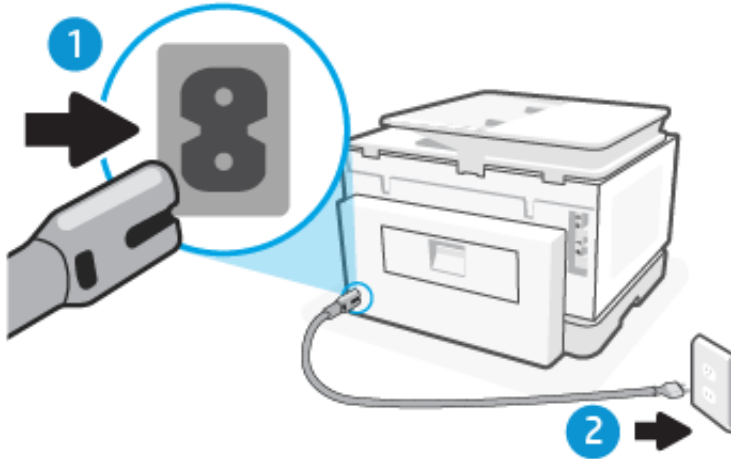
 **ПРИМЕЧАНИЕ.** Если электропитание принтера отсутствует, подключите его к другой электрической розетке.

3. Включите принтер и отсоедините кабель питания от разъема сзади принтера.
4. Отсоедините кабель питания от электрической розетки.
5. Подождите еще 15 секунд.
6. Снова вставьте вилку кабеля питания в розетку.
7. Снова подсоедините шнур питания к задней панели принтера.
8. Если принтер не включится сам, нажмите кнопку **Питание**, чтобы включить его.
9. Еще раз попробуйте воспользоваться принтером.

## Исправление проблем с качеством печати

Инструкции по устранению проблем с качеством печати.

 **ПРИМЕЧАНИЕ.** Чтобы повысить качество печати, всегда выключайте принтер с помощью кнопки **Питание** и ожидайте, когда световой индикатор кнопки **Питание** погаснет, прежде чем



отсоединить кабель питания или отключить сетевой фильтр. Это позволяет принтеру привести картриджи в закрытое положение и предохранить их от высыхания.

---

## Улучшение качества печати с панели управления

Выполните следующие действия для регулировки плотности печати.

1. Убедитесь, что используются оригинальные картриджи HP, в которых нет чернил.  
См. [Проверка приблизительного уровня чернил](#). Замените картриджи, если в них заканчиваются чернила.
2. Убедитесь, что выбраны подходящие тип бумаги и качество печати.
3. Распечатайте **Отчет о качестве печати**.  
См. [Печать отчета о принтере](#).
4. Проверьте отчет.
  - Если в тестовом шаблоне 2 линии не прямые и не совпадают, требуется выравнивание принтера.
  - Если в каком-либо из цветных блоков видны пробелы в тестовом шаблоне 2, требуется очистка печатающей головки.
  - Если на обратной стороне отпечатков есть мазки или полосы чернил, очистите мазок.
5. Исправление выявленных неполадок в отчете.
  - а. Загрузите в основной лоток для бумаги чистую белую бумагу формата Letter, A4 или Legal.
  - б. На главном экране панели управления нажмите **Меню**.
  - в. Перейдите к пункту **Служебные программы** и нажмите **Инструменты**.
  - г. Нажмите **Устранение неполадок** и выберите **Качество печати**.
  - д. Выберите нужный параметр для решения выявленных проблем.
6. Если это не помогает, свяжитесь с компанией HP.  
Дополнительную информацию см. на странице [www.hp.com/support](http://www.hp.com/support).

## Проблемы копирования и сканирования

Выберите один из следующих вариантов устранения неполадок.

- Устраняйте проблемы с копированием и сканированием с помощью интерактивного средства HP для устранения неполадок.
- Загрузите и запустите [HP Print and Scan Doctor](#), чтобы найти и автоматически устранить проблемы.

---

 **ПРИМЕЧАНИЕ.** Этот инструмент предназначен для операционной системы Windows и доступен только на нескольких языках.

---

Дополнительную информацию см. в разделе [Советы по успешному копированию и сканированию](#).

## Проблемы с факсом

Сначала запустите отчет о проверке факса, чтобы узнать о наличии ошибок при настройке. Если проверка выполнена успешно, но снова возникают проблемы при работе с факсами, проверьте указанные в отчете параметры факса и убедитесь, что они правильно настроены.

### Что делать, если проверка факса завершилась с ошибкой

Если не удалось выполнить проверку факса, см. отчет об ошибке. Для получения более подробной информации просмотрите отчет и выясните, на каком этапе возникла проблема, а затем перейдите к соответствующей теме в этом разделе для получения информации о способах решения проблемы.

### Не удалось выполнить проверку оборудования факса

Выполните следующие действия для исправить сбой в тестировании интерфейса аппаратного интерфейса факса.

- Для выключения принтера нажмите кнопку **Питание**, расположенную слева на передней панели принтера, затем отсоедините кабель питания от разъема на задней панели принтера. Через несколько секунд снова подсоедините кабель питания и включите принтер. Запустите проверку еще раз. Если проверка опять завершилась неудачно, см. информацию об устранении неполадок далее в этом разделе.
- Попробуйте отправить или принять тестовый факс. Если факс отправлен или принят успешно, возможно, проблемы отсутствуют.
- Если используется разветвитель телефонной линии, то при работе с факсом могут возникнуть проблемы (разветвитель — это двухпроводной соединитель, который подсоединяется к телефонной розетке). Снимите разветвитель и подключите принтер непосредственно к телефонной розетке.

После того как обнаруженные неполадки будут устранены, повторно запустите проверку факса, чтобы убедиться, что она прошла успешно и принтер готов к отправке и получению факсов. Если по-прежнему не удастся успешно выполнить **проверку оборудования факса** и при работе с факсами возникают неполадки, обратитесь в службу поддержки HP. Дополнительную информацию см. на странице [www.hp.com/support](http://www.hp.com/support). Этот веб-сайт предоставляет доступ к сведениям и служебным программам, с помощью которых можно решить множество распространенных проблем с принтером. При необходимости выберите страну (регион), а затем щелкните **Все контакты HP** для получения информации об обращении в службу технической поддержки.

### Не удалось пройти тест Active Telephone Line Detection Test (Проверка обнаружения активной телефонной линии)

Выполните следующие действия для исправить сбой активного теста обнаружения телефона.

- Проверьте надежность соединения между телефонной розеткой и принтером.
- Подсоедините один конец телефонного кабеля к телефонной розетке, а другой — к порту факса  на задней панели принтера.
- Если используется разветвитель телефонной линии, то при работе с факсом могут возникнуть проблемы (разветвитель — это двухпроводной соединитель, который подсоединяется к телефонной розетке). Снимите разветвитель и подключите принтер непосредственно к телефонной розетке.
- Попробуйте подключить работающий телефон и телефонный провод к телефонной розетке, используемой для принтера, и проверить сигнал в линии. Если сигнал в линии отсутствует, обратитесь в телефонную компанию по вопросу проверки линии.

- Попробуйте отправить или принять тестовый факс. Если факс отправлен или принят успешно, возможно, проблемы отсутствуют.

После того как обнаруженные неполадки будут устранены, повторно запустите проверку факса, чтобы убедиться, что она прошла успешно и принтер готов к отправке и получению факсов.

## Не удалось выполнить проверку распознавания сигнала телефонной линии

Выполните следующие действия для выполнения проверки распознавания сигнала телефонной линии.

- Сбой может быть вызван другим оборудованием, использующим одну линию с принтером. Чтобы выяснить, является ли причиной неполадки другое оборудование, отсоедините от телефонной линии все устройства, кроме принтера, после чего вновь запустите проверку. Если проверка **Определение сигнала в линии** при отсутствии другого оборудования проходит успешно, это означает, что причиной проблемы являются другие устройства. Снова подсоедините их по одному, каждый раз повторяя проверку, пока не будет определено оборудование, вызывающее неполадки.
- Подключите к телефонной розетке, которая предназначена для принтера, заведомо исправный телефон с помощью исправного телефонного кабеля и проверьте наличие сигнала в линии. Если сигнал линии не слышен, обратитесь в телефонную компанию для проверки линии.
- Подсоедините один конец телефонного кабеля к телефонной розетке, а другой — к порту факса  на задней панели принтера.
- Если используется разветвитель телефонной линии, то при работе с факсом могут возникнуть проблемы (разветвитель — это двухпроводной соединитель, который подсоединяется к телефонной розетке). Снимите разветвитель и подключите принтер непосредственно к телефонной розетке.
- Если в телефонной системе используется нестандартный сигнал (например, в некоторых мини-АТС), возможен сбой. Это не приведет к появлению проблем при отправке или получении факсов. Попробуйте отправить или получить пробный факс.
- Убедитесь, что выбрана правильная страна/регион. В противном случае может возникнуть сбой при проверке, а также проблемы при отправке и получении факсов.
- Убедитесь, что принтер подключен к аналоговой телефонной линии. В противном случае факсимильная связь невозможна. Чтобы проверить, является ли телефонная линия цифровой, подключите обычный аналоговый телефон к телефонной линии и послушайте сигнал. Если не слышен обычный сигнал линии, возможно, эта телефонная линия предназначена для цифровых телефонов. Подключите принтер к аналоговой телефонной линии и попробуйте отправить или получить факс.

После того как обнаруженные неполадки будут устранены, повторно запустите проверку факса, чтобы убедиться, что она прошла успешно и принтер готов к отправке и получению факсов. Если проверка **распознавания сигнала телефонной линии** по-прежнему не выполняется, обратитесь в телефонную компанию для проверки линии.

## Ошибка при выполнении «Текущего теста строки»

Выполните следующие действия для исправления, если текущий тест строки не выполняется.

- Убедитесь, что принтер подключен к аналоговой телефонной линии. В противном случае факсимильная связь невозможна. Чтобы проверить, является ли телефонная линия цифровой, подключите обычный аналоговый телефон к телефонной линии и послушайте сигнал. Если не слышен обычный сигнал линии, возможно, эта телефонная линия предназначена для цифровых телефонов. Подключите принтер к аналоговой телефонной линии и попробуйте отправить или получить факс.
- Проверьте надежность соединения между телефонной розеткой и принтером.

- Подсоедините один конец телефонного кабеля к телефонной розетке, а другой — к порту факса  на задней панели принтера.
- Сбой может быть вызван другим оборудованием, использующим одну линию с принтером. Чтобы выяснить, является ли причиной неполадки другое оборудование, отсоедините от телефонной линии все устройства, кроме принтера, после чего вновь запустите проверку.
  - Если проверка **Текущий тест линии** при отсутствии другого оборудования проходит успешно, это означает, что причиной проблемы являются другие устройства. Снова подсоедините их по одному, каждый раз повторяя проверку, пока не будет определено оборудование, вызывающее неполадки.
  - Если при отсутствии другого оборудования возникает сбой теста **Текущий тест линии**, подключите принтер к исправной телефонной линии и прочтите приведенную в этом разделе информацию об устранении неполадок.
- Если используется разветвитель телефонной линии, то при работе с факсом могут возникнуть проблемы (разветвитель — это двухпроводной соединитель, который подсоединяется к телефонной розетке). Снимите разветвитель и подключите принтер непосредственно к телефонной розетке.

После того как обнаруженные неполадки будут устранены, повторно запустите проверку факса, чтобы убедиться, что она прошла успешно и принтер готов к отправке и получению факсов. Если по-прежнему не удастся успешно выполнить проверку **Текущий тест линии** и при работе с факсами возникают проблемы, обратитесь в телефонную компанию и попросите проверить линию.

## Устранение неполадок факса

К какому типу относится проблема с факсом?

### На дисплее всегда отображается значок «Трубка снята»

Возможно, используется другое оборудование, подключенное к той же телефонной линии, что и принтер. Убедитесь, что дополнительные телефонные аппараты (на той же телефонной линии, но не подключенные к принтеру) или другое оборудование в данный момент не используются и трубка не снята. Например, с помощью принтера не удастся отправить или получить факс, если снята трубка дополнительного телефонного аппарата, а также при использовании компьютерного модема для передачи сообщений электронной почты или доступа к Интернету.

### Проблемы при отправке и получении факсов с помощью принтера

При проблемах при отправке и получении факсов с помощью принтера выполните следующее.

- Убедитесь, что принтер включен. Посмотрите на дисплей принтера. Если изображение на дисплее отсутствует и кнопка **Питание** не светится, значит, принтер выключен. Убедитесь, что кабель питания надежно подсоединен к принтеру и розетке. Нажмите кнопку **Питание**, чтобы выключить принтер.
 

После включения принтера компания HP рекомендует подождать пять минут перед отправкой или получением факса. Принтер не может отправлять или получать факсы во время инициализации после включения.
- Убедитесь, что для подключения к телефонной розетке используется прилагаемый к принтеру телефонный кабель. Один конец телефонного кабеля необходимо подсоединить к порту  на задней панели принтера, а другой — к телефонной розетке, как показано на рисунке ниже.





Таблица 9-3 Вид сзади (принтер)

Элемент	Описание
1	Телефонная розетка.
2	Для подключения к порту  на принтере используйте телефонный кабель калибром не менее 26 AWG. <b>ПРЕДУПРЕЖДЕНИЕ.</b> Чтобы уменьшить риск пожара, используйте только телекоммуникационный кабель калибра 26 AWG или более крупного (например, 24 AWG) с сертификатом UL Listed или CSA.

- Попробуйте подключить работающий телефон и телефонный провод к телефонной розетке, используемой для принтера, и проверить сигнал в линии. Если сигнал в линии отсутствует, обратитесь в телефонную компанию с просьбой об обслуживании.
- Возможно, используется другое оборудование, подключенное к той же телефонной линии, что и принтер. Например, с помощью принтера не удастся отправить или получить факс, если снята трубка дополнительного телефонного аппарата, а также при использовании компьютерного модема для передачи сообщений электронной почты или доступа к Интернету.
- Проверьте, не вызвана ли ошибка каким-либо другим процессом. Проверьте, не отображаются ли на дисплее панели управления или мониторе компьютера сообщения об ошибках, содержащие информацию о неисправности и способах ее устранения. При возникновении ошибки принтер не сможет отправить или получить факс до тех пор, пока ошибка не будет устранена.
- На телефонной линии могут быть помехи. При использовании телефонных линий с низким качеством звука (помехами) могут возникать проблемы при работе с факсами. Проверьте качество звука в телефонной линии. Для этого подключите телефон к телефонной розетке и проверьте наличие помех. Если слышны помехи, отключите режим **Режим коррекции ошибок** и попробуйте продолжить работу с факсами. Если вам не удалось решить проблему, обратитесь в телефонную компанию.
- При использовании цифровой абонентской линии (DSL) убедитесь в наличии фильтра DSL. В противном случае работа с факсом будет невозможна.
- Убедитесь, что принтер подключен к телефонной розетке, которая не предназначена для цифровых телефонов. Чтобы проверить, является ли телефонная линия цифровой, подключите обычный аналоговый телефон к телефонной линии и послушайте сигнал. Если стандартный сигнал в линии отсутствует, вероятно, данная телефонная линия предназначена для цифровых телефонов.

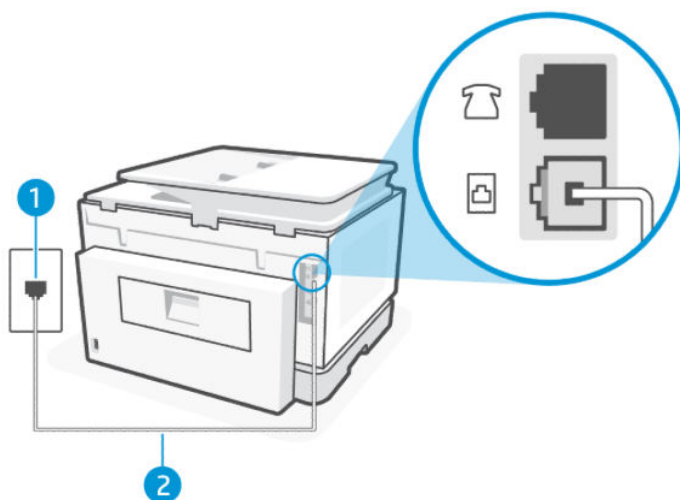
- При использовании преобразователя/терминального адаптера для мини-АТС или интерфейса ISDN убедитесь, что устройство подключено к правильному порту, а терминальный адаптер настроен для использования правильного протокола для данной страны/региона (если возможно).
- Если принтер и служба DSL используют одну и ту же телефонную линию, возможно, модем DSL не заземлен надлежащим образом. Если модем DSL неправильно заземлен, на телефонной линии могут возникнуть помехи. При использовании телефонных линий с низким качеством звука (помехами) могут возникать проблемы при работе с факсами. Чтобы проверить качество звука телефонной линии, подключите телефон к телефонной розетке и проверьте, слышны ли статические или другие помехи. Если слышны помехи, отключите модем DSL и отсоедините его от источника питания как минимум на 15 минут. Снова включите модем DSL и проверьте тональный сигнал.



**ПРИМЕЧАНИЕ.** Позже статические помехи могут снова появиться на телефонной линии. В случае сбоя при получении или отправке факсов повторите описанную процедуру.

Если на линии по-прежнему слышны помехи, обратитесь в телефонную компанию. Для получения информации об отключении модема DSL обратитесь к провайдеру DSL.

- Если используется разветвитель телефонной линии, то при работе с факсом могут возникнуть проблемы (разветвитель — это двухпроводной соединитель, который подсоединяется к телефонной розетке). Снимите разветвитель и подключите принтер непосредственно к телефонной розетке.

## С помощью принтера не удается принять факс, но можно отправить факс

Если с помощью принтера не принять факсы, но можно их отправить, выполните следующие действия.

- Если служба отличительного звонка не используется, убедитесь, что для функции **Отличительный звонок** в принтере установлено значение **Все стандартные звонки**.
- Если для параметра **Автоответчик** установлено значение **Не горит**, необходимо принимать факсы вручную, иначе принтер не будет принимать факсы.
- Если в разделе «Параметры получения факса» включена функция **Сохранение и печать** и печать блокируется из-за отсутствия бумаги в лотке, замятия бумаги и т. д., устранили замятую бумагу или запустите печать факсов для получения дополнительных факсов.
- Если для голосовой почты используется тот же номер, что и для факсов, необходимо получать факсы вручную, а не автоматически. Это означает, что необходимо будет лично отвечать на входящие факсимильные вызовы.
- Если компьютерный модем подключен к телефонной линии, которая используется принтером, убедитесь, что программное обеспечение модема не настроено на автоматическое получение факсов. В противном случае модем будет автоматически занимать линию для получения всех входящих факсов, и принтер не сможет принимать факсимильные вызовы.
- Если автоответчик был подключен к телефонной линии, которая используется принтером, могла возникнуть одна из следующих проблем.
  - Возможно, автоответчик неправильно настроен для работы с принтером.
  - Исходящее сообщение может быть слишком длинным или громким. Это мешает принтеру определить сигналы факсимильной связи и факсимильный аппарат отправителя может прервать соединение.
  - Длительность паузы после исходящего сообщения автоответчика может быть недостаточна для того, чтобы принтер смог определить сигналы факсимильной связи. Эта проблема чаще всего возникает при использовании цифровых автоответчиков.

В этих ситуациях могут быть полезными описанные ниже действия.

- Если на линии, которая используется для передачи факсов, установлен автоответчик, попытайтесь подключить его напрямую к принтеру.
- Убедитесь, что принтер настроен для автоматического получения факсов.
- Убедитесь, что для параметра **Звонки до ответа** установлено большее число звонков, чем для автоответчика.
- Отсоедините автоответчик и попробуйте получить факс. Если удастся успешно работать с факсом без автоответчика, возможно, неполадки связаны с автоответчиком.
- Подсоедините автоответчик и запишите сообщение снова. Запишите сообщение длительностью приблизительно 10 секунд. При записи сообщения его следует произносить медленно и негромко. В конце голосового сообщения оставьте не менее 5 секунд тишины. При записи тишины не должно быть фоновых помех. Попробуйте снова принять факс.



**ПРИМЕЧАНИЕ.** Некоторые цифровые автоответчики не сохраняют записанную тишину в конце исходящего сообщения. Чтобы проверить это, воспроизведите исходящее сообщение.

- Если к линии, которую использует принтер, подключены другие телефонные устройства, например автоответчик, компьютерный модем или многопортовый коммутатор, то уровень сигнала факса может быть пониженным. Снижение уровня сигнала может быть также вызвано использованием разветвителя или подключением дополнительных кабелей для увеличения длины линии. Пониженный уровень сигнала факса может вызвать неполадки при получении факсов.

Чтобы выяснить, является ли причиной проблемы другое оборудование, отсоедините от телефонной линии все оборудование, кроме принтера, а затем попробуйте принять факс. Если при отсутствии другого оборудования факс получен успешно, проблема вызвана одним или несколькими дополнительными устройствами. Подключайте устройства по одному и пробуйте получить факс, пока не будет обнаружен источник проблемы.

- При наличии особой последовательности звонков для номера факса (используется служба отличительного звонка, предоставляемая телефонной компанией) убедитесь, что функция **Отличительный звонок** в принтере настроена правильно.

## С помощью принтера не удается отправить факс, но можно принять факс

Если с помощью принтера не удается отправлять факсы, но можно их принимать, выполните следующие действия.

- Есть вероятность, что принтер выполняет набор номера слишком быстро или слишком рано. Возможно, в номер необходимо добавить несколько пауз. Например, если необходимо получить доступ к внешней линии перед набором телефонного номера, установите паузу перед набираемым номером. Если номер состоит из цифр 95555555 и при этом 9 используется для доступа к внешней линии, паузы можно установить следующим образом. 9,555,5555 Нажмите кнопку **Пауза** на клавиатуре.
- Номер, введенный при отправке факса, имеет недопустимый формат или возникли проблемы с факсимильным аппаратом получателя. Для проверки позвоните по номеру факса с телефона и ждите сигналы факса. Если факсимильные сигналы не слышны, принимающий факсимильный аппарат может быть не включен или не подключен либо служба голосовой почты создает помехи в телефонной линии получателя. Можно также попросить получателя проверить исправность принимающего факсимильного аппарата.

## Сигналы факса записаны на автоответчике

Если на автоответчике регистрируются тоновые сигналы факса, выполните следующие действия.

- Если на линии, которая используется для передачи факсов, установлен автоответчик, попытайтесь подключить его напрямую к принтеру. При неправильном подключении автоответчик может записывать сигналы факсимильной связи.
- Настройте принтер на автоматический прием факсов и установите необходимое значение параметра **Звонки до ответа**. Количество звонков до ответа, установленное на принтере, должно быть больше установленного на автоответчике. Если для автоответчика и принтера установлено одинаковое число звонков до ответа, оба устройства примут вызовы, а факсимильные сигналы будут записаны на автоответчик.
- Задайте для автоответчика малое число звонков, а для принтера — максимальное поддерживаемое число звонков. В этом случае автоответчик будет отвечать на входящий вызов, а принтер будет контролировать линию. Если принтер распознает сигналы факсимильной связи, факс будет принят. При поступлении голосового вызова автоответчик запишет входящее сообщение.

## Отчеты факса

Инструкции по устранению проблем с отчетами факса.

### Отчет о трассировке T.30 факса.

Для устранения проблем с передачей факса используйте отчет о трассировке протокола T.30.

Используйте следующие параметры, чтобы указать, когда печатать отчет.

1. На главном экране панели управления нажмите **Меню**.
2. Перейдите к пункту **Служебные программы** и нажмите **Инструменты**.
3. Выберите **Устранение неполадок** и нажмите **Факс**.
4. Нажмите, чтобы выбрать один из следующих параметров в поле **Отчеты о трассировке T.30 факса** для печати.
  - Не печатать автоматически
  - Печатать после каждого факса
  - Печатать только после отправки факсов
  - Печатать только после получения факсов
  - Печатать только после проблем с отправкой факсов
  - Печатать только после проблем с приемом факсов
  - Печатать после каждой ошибки факса

### Отчет о проверке факса

Печать отчета о тестировании факса для проверки настроек факса с помощью панели управления принтера.



---

**ПРИМЕЧАНИЕ.** Перед началом проверки необходимо убедиться, что картриджи установлены, а во входной лоток загружена полноразмерная бумага.

---



1. Выполните настройку принтера для работы с факсом в соответствии с инструкциями по установке принтера дома или в офисе.
2. На главном экране панели управления нажмите **Меню**.
3. Перейдите к пункту **Службные программы** и нажмите **Инструменты**.
4. Выберите **Устранение неполадок** и нажмите **Факс**.
5. Выберите **Отчет о тестировании беспроводной сети** для печати.

Принтер распечатает отчет проверки.

6. Просмотрите отчет.
  - Если проверка выполнена успешно, но снова возникают проблемы при работе с факсами, проверьте указанные в отчете параметры факса и убедитесь, что они правильно настроены. Проблемы с факсом могут быть вызваны тем, что параметры факса не заданы или настроены неправильно.  
  
См. [Изменение параметров факса](#).
  - Если проверка завершилась неудачно, просмотрите отчет для получения дополнительной информации о решении проблем.

## Очистка журналов факса и памяти

Очистка журнала факса очищает записи вызовов факса.

1. На главном экране панели управления нажмите **Меню**.
2. Перейдите к пункту **Службные программы** и нажмите **Инструменты**.
3. Выберите **Устранение неполадок** и нажмите **Факс**.
4. На экране **Факс** нажмите **Очистка журналов факса/памяти**.
5. Нажмите **Очистить**.

## Обнаружение звонка РВХ

Включите эту функцию для предотвращения ложного обнаружения захвата добавочного телефона при изменении напряжения между звонками в определенных средах РВХ.

1. На главном экране панели управления нажмите **Меню**.
2. Перейдите к пункту **Службные программы** и нажмите **Инструменты**.
3. Выберите **Устранение неполадок** и нажмите **Факс**.
4. На экране **Факс** нажмите кнопку переключения рядом с **определением звонка РВХ**, чтобы включить или выключить ее.

## Проблемы с сетью и подключением

Инструкции по устранению проблем с сетью и подключениями.

## Устранение проблем с подключением Wi-Fi

Выберите один из следующих вариантов устранения неполадок.

- Восстановите параметры сети по умолчанию и снова подключите принтер.

См. [Восстановление параметров](#).

- Проверьте конфигурацию сети или напечатайте отчет о проверке беспроводной связи для упрощения диагностики проблем сетевого подключения.

1. На главном экране панели управления нажмите **Меню**.
2. Перейдите к пункту **Службные программы** и нажмите **Инструменты**.
3. Нажмите **Отчеты**, а затем **Отчеты о состоянии**.
4. Коснитесь **Отчет о конфигурации сети**, а затем выберите **Печать**.

Проверьте верхнюю часть страницы отчета на наличие сбоев во время проверки.

- Просмотрите раздел **РЕЗУЛЬТАТЫ ДИАГНОСТИКИ** для всех выполненных проверок, чтобы убедиться, что они успешно пройдены.
  - В разделе **ТЕКУЩАЯ КОНФИГУРАЦИЯ** найдите имя сети (SSID), к которой в настоящее время подключен принтер. Убедитесь, что принтер подключен к той же сети, что и компьютер или мобильное устройство.
- Для устранения неполадок принтера используйте интерактивные средства HP.

## Устранение проблем с подключением Wi-Fi Direct

Для устранения неполадок соединения **Wi-Fi Direct** выполните следующие действия.

1. Проверьте принтер, чтобы убедиться, что **Wi-Fi Direct** включен.

См раздел [Печать только через Wi-Fi Direct](#), чтобы включить **Wi-Fi Direct**.

2. Включите на своем компьютере или мобильном устройстве Wi-Fi, выполните поиск и подключитесь к устройству **Wi-Fi Direct** с именем принтера.

3. Введите пароль к **Wi-Fi Direct**, когда откроется соответствующее диалоговое окно.

Имя **Wi-Fi Direct** и пароль будут перечислены в отчете о конфигурации сети.

См. [Печать отчета о принтере](#).

Если используется мобильное устройство, посетите web-узел [hp.com/go/mobileprinting](http://hp.com/go/mobileprinting) для получения дополнительных сведений о мобильной печати.

## Исправление подключения Ethernet

Проверьте следующее.

- Сеть работоспособна, и сетевой концентратор, коммутатор или маршрутизатор включен.
- Убедитесь, что кабель Ethernet правильно подсоединен к принтеру и маршрутизатору. Если кабель Ethernet правильно подключен к разъему Ethernet на принтере, будет светиться соответствующий индикатор.

- Антивирусные программы, включая антишпионские программы, не препятствуют сетевому подключению к принтеру. Если антивирус или брандмауэр препятствуют подключению компьютера к принтеру, используйте [HP online firewall troubleshooter](#), чтобы решить данную проблему.
- HP Print and Scan Doctor Загрузите и запустите [HP Print and Scan Doctor](#), чтобы найти и автоматически устранить проблемы.

 **ПРИМЕЧАНИЕ.** Этот инструмент предназначен для операционной системы Windows и доступен только на нескольких языках.

## Восстановление параметров сети по умолчанию

При необходимости перезапуска **Wi-Fi режима установки** или устранения проблем, связанных с сетью, можно восстановить исходные сетевые параметры принтера.

 **ПРИМЕЧАНИЕ.**

- После восстановления сетевых параметров необходимо снова подключить принтер к сети HP software.
- При возникновении проблем, связанных с сетью, прежде чем восстановить параметры сети, попробуйте выполнить следующие действия.
  - Запустите [HP Print and Scan Doctor](#), чтобы найти и автоматически устранить проблемы.
  - Веб-сайт [hp.com/support](http://hp.com/support) предоставляет доступ к сведениям и служебным программам, с помощью которых можно решить множество распространенных проблем с принтером.

См. [Восстановление параметров](#).

## Аппаратные проблемы принтера

Для устранения неполадок, связанных с оборудованием принтера, выполните следующие действия.

### Принтер неожиданно выключается

В случае неожиданного отключения принтера выполните следующие действия.

- Проверьте источник питания и подключение к нему.
- Убедитесь, что кабель питания принтера надежно подсоединен к работающей электрической розетке.

### Не удалось выполнить выравнивание печатающих головок

Выполните следующие действия для исправить сбой выравнивания печатающей головки.

- При сбое выравнивания убедитесь, что в основной лоток загружена обычная чистая белая бумага. Выравнивание печатающей головки не будет выполнено, если в основной лоток загружена цветная бумага.
- Если вам несколько раз не удастся выполнить выравнивание, возможно, требуется замена печатающей головки либо неисправен датчик. См раздел [Обслуживание картриджей и печатающей головки](#) для очистки печатающей головки.
- Если после очистки печатающей головки проблема остается, обратитесь в Служба поддержки HP. Дополнительную информацию см. на странице

## Устранение сбоя принтера

Чтобы устранить проблемы сбоя принтера, выполните следующие действия.

1. Нажмите кнопку **питания**, чтобы выключить принтер.
2. Отсоедините кабель питания, а затем подсоедините его снова.
3. Нажмите кнопку **питания** для включения принтера.

Если проблема не устранена, запишите код ошибки, указанный в сообщении, и обратитесь в службу поддержки HP. Дополнительную информацию см. на странице

## Введение в отчеты принтера

Узнайте больше о печати некоторых полезных отчетов принтера.

- **Отчет о состоянии принтера**

Здесь приведены сведения по информации о принтере, текущем состоянии и настройках, включая параметры подключения, а также параметры печати или сканирования и использования.

- **Отчет о конфигурации сети**

Отображает такие важные сетевые параметры, как состояние сети и IP-адрес принтера.

- **Печать отчета диагностики качества печати**

Напечатайте страницу диагностики, чтобы определить, требуется ли для улучшения качества чистить и выравнивать печатающие головки.

- **Результаты сетевого теста Wi-Fi**

Информация о сетевом соединении принтера или устранении неполадок соединения.

- **Отчет о проверке веб-доступа**

Информация о состоянии принтера, настройке DNS и IP-адресе. Если принтер подключен к сети, в отчете проверки будут показаны сведения о параметрах сети. Кроме того, на нем указываются любые проблемы с подключением Wi-Fi.

## Печать отчета о принтере

Выполните следующие действия для Печать отчета о принтере

1. На главном экране панели управления нажмите **Меню**.
2. Перейдите к пункту **Служебные программы** и нажмите **Инструменты**.
3. Нажмите **Отчеты**, а затем **Отчеты о состоянии**.
4. Выберите отчет о принтере для печати и нажмите **Печать**.

## Обслуживание принтера

Очистка разных компонентов принтера.

## Очистите стекло сканера

Пыль или грязь на стекле сканера, подложке крышки сканера или раме сканера могут снизить производительность устройства, качество сканирования, а также точность специальных функций, например, функции размещения копий в соответствии с конкретными размерами страницы.

**⚠ ВНИМАНИЕ!** Перед очисткой принтера выключите принтер с помощью кнопки **Питание** (Питание) и отсоедините кабель питания от электрической розетки.

1. Поднимите крышку сканера.



2. Очистите стекло и подложку крышки сканера мягкой не оставляющей тканью, смоченной в слабом средстве для очистки стекол.



---

**⚠ ПРЕДУПРЕЖДЕНИЕ.**

- Для очистки стекла сканера используйте только средства для чистки стекол. Не применяйте чистящие средства, содержащие абразивные материалы, ацетон, бензол и тетрахлорид углерода, т. к. эти вещества могут повредить стекло сканера. Не используйте изопропиловый спирт, т. к. после него на стекле сканера могут остаться полосы.
  - Не распыляйте чистящее средство непосредственно на стекло сканера. Избыток чистящего средства может попасть под стекло и привести к повреждению сканера.
- 

3. Закройте крышку сканера и включите принтер.

## Очистка внешних поверхностей

Пыль, подтеки и пятна на корпусе следует удалять мягкой влажной тканью без ворса. Не допускайте попадания жидкости внутрь принтера и на панель управления принтера.

- ⚠ ВНИМАНИЕ!** Перед очисткой принтера выключите принтер с помощью кнопки кнопка **Питание** (Питание) и отсоедините кабель питания от электрической розетки.
- 

## Очистка устройства подачи документов

Если устройство подачи документов захватывает несколько листов или если оно не захватывает обычную бумагу, очистите ролики и разделительную пластину.

- ⚠ ВНИМАНИЕ!** Перед очисткой принтера выключите принтер с помощью кнопки кнопка **Питание** (Питание) и отсоедините кабель питания от электрической розетки.
- 

1. Извлеките оригиналы из устройства подачи документов.
2. Поднимите крышку устройства подачи документов.



Это обеспечит удобный доступ к роликам (1) и разделительной пластине (2).





Таблица 9-4 Очистка устройства подачи документов

Элемент	Описание
1	Ролики
2	Разделительная пластина

- Слегка смочите дистиллированной водой мягкую ткань без ворса и отожмите ее.
- Протрите ролики (1) и разделительную пластину (2) влажной тканью, чтобы удалить с них загрязнения.

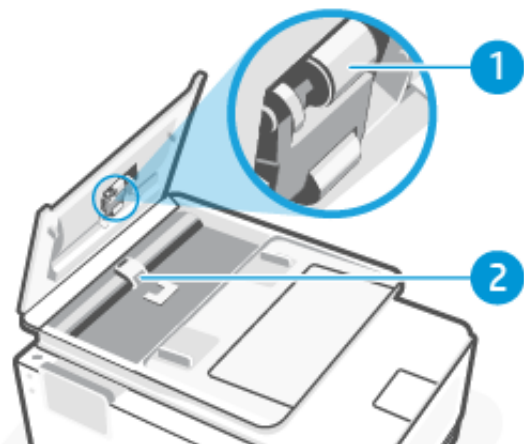
 **ПРИМЕЧАНИЕ.** Если не удалось выполнить очистку с помощью дистиллированной воды, повторите процедуру с использованием изопропилового спирта.

- Закройте крышку устройства подачи документов.

## Обслуживание картриджей и печатающей головки

Если при печати возникают проблемы, возможны неполадки печатающей головки. Описанные в следующих разделах процедуры необходимо выполнять только в том случае, если это потребуется для устранения проблем с качеством печати.

Выполнение процедур выравнивания и очистки без необходимости может привести к бесполезному расходу чернил и сокращению срока службы картриджа.

- Если на распечатанных экземплярах присутствуют пропуски или любая некорректная передача цвета, то выполните чистку печатающей головки.

Предусмотрено три этапа очистки. Каждый этап занимает около двух минут и для него необходим один лист бумаги и большое количество чернил. После каждого этапа проверяйте качество печати. Приступайте к следующему этапу очистки только в том случае, если качество печати неудовлетворительно.

Если после завершения всех этапов очистки качество печати остается низким, выполните выравнивание печатающей головки. Если после выравнивания принтера и очистки печатающей головки по-прежнему остаются проблемы с качеством печати, обратитесь в службу технической поддержки HP. Дополнительную информацию см. на странице

- Выполните выравнивание печатающей головки, если на странице состояния принтера любой из цветных прямоугольников содержит штрихи или белые линии либо если имеются проблемы с качеством напечатанных материалов.

Принтер автоматически выполняет выравнивание печатающей головки при начальной настройке.

При очистке расходуются чернила, поэтому не следует очищать печатающую головку без особой необходимости. Процесс очистки занимает несколько минут. При этом может издаваться гудение.

Для выключения принтера используйте только кнопку **Питание**. Неправильное выключение принтера может привести к проблемам с качеством печати.

Выравнивание печатающей головки с помощью панели управления принтера

1. Загрузите в основной лоток чистую обычную белую бумагу формата A4 или Letter.  
См. [Загрузка бумаги](#).
2. На главном экране панели управления нажмите **Меню**.
3. Перейдите к пункту **Служебные программы** и нажмите **Расходные материалы**.
4. Выберите **Устранение неполадок**, затем нажмите **Качество печати**.
5. Выберите нужный вариант, и следуйте инструкциям на экране.

Это действие можно выполнить в приложении HP software или embedded web server (EWS).

См. в разделе [Использование программного обеспечения HP](#) или [Настройка принтера с использованием embedded web server \(EWS\)](#).

## Восстановление параметров

При изменении некоторых параметров или отключении некоторых функций и возврате их к значениям можно восстановить или сбросить параметры.

- **Восстановление параметров сети**

Если требуется отменить изменения, внесенные в сетевые параметры принтера, можно восстановить исходные сетевые параметры.

- **Восстановление заводских настроек**

Если требуется удалить изменения, внесенные в настройки принтера, можно восстановить параметры принтера по умолчанию.

- **Сброс данных пользователя**

Если требуется удалить изменения, внесенные в данные пользователя принтера, можно сбросить параметры принтера до исходных данных по умолчанию.

- **Восстановление заводских параметров**

Если требуется удалить изменения, внесенные в параметры принтера, можно восстановить заводские настройки принтера по умолчанию.

Чтобы восстановить параметры, выполните следующие действия.

1. На главном экране панели управления нажмите **Меню**.



2. Перейдите к пункту **Службные программы** и нажмите **Инструменты**.
3. Выберите **Обслуживание** и нажмите **Восстановить настройки**.
4. Выберите компонент и измените необходимые параметры.

## Служба поддержки HP

Служба поддержки HP предоставляет доступ к сведениям и служебным программам, с помощью которых можно решить множество распространенных проблем с принтером.

- **Просмотр видеоруководств:**  
узнайте, как настроить принтер и выполнить распространенные задачи.
- **Получение помощи в устранении неполадок:**  
найдите сведения по устранению замятий бумаги, проблем с подключением к сети, проблем с качеством печати, ошибок принтера и многое другое.
- **Загрузите ПО и драйверы:**  
загрузите ПО, драйверы и микропрограмму для вашего принтера.
- **Задайте вопрос сообществу:**  
присоединитесь к форумам сообщества, чтобы находить решения, задавать вопросы и делиться советами.
- **Решения HP для диагностики:**  
используйте онлайн-инструменты HP для определения модели принтера и поиска рекомендуемых решений устранения неполадок.  
  
Загрузите и запустите [HP Print and Scan Doctor](#), чтобы найти и автоматически устранить проблемы.

## Связь с HP

Если для решения проблемы нужна помощь специалиста HP, посетите сайт.

Дополнительная информация представлена на [hp.com/support](http://hp.com/support).

Доступны следующие варианты бесплатного обращения заказчиков, имеющих гарантию на продукт (поддержка агента HP для заказчиков, не имеющих гарантии, может быть платной).

- **Чат**  
Общайтесь в чате с сотрудниками службы поддержки HP или с виртуальным агентом HP.
- **ВЫЗОВ**  
Звонок агенту службы поддержки HP.

При обращении в службу поддержки HP будьте готовы предоставить следующие сведения.

- Название устройства (указано на устройстве)
- Номер продукта и серийный номер (расположены рядом с областью доступа к картриджам)

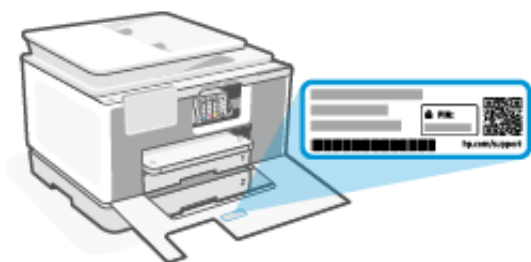

## Регистрация принтера

Регистрация займет всего несколько минут и поможет получать более быстрое обслуживание, более эффективную поддержку и уведомления о поддержке устройства.

Если регистрация принтера не была выполнена при установке программного обеспечения, можно в любое время зарегистрироваться на веб-сайте [register.hp.com](https://register.hp.com).

## Дополнительные варианты гарантии

За дополнительную плату для принтера можно приобрести планы обслуживания с расширенными сроками действия.

Перейдите на веб-сайт [www.hp.com/support](https://www.hp.com/support), выберите свою страну или регион и язык, а затем изучите варианты планов обслуживания, которые предоставляются для вашего принтера.

## 10 HP EcoSolutions (HP и окружающая среда)

Компания HP призвана помочь оптимизировать влияние вашей работы с принтером на окружающую среду и призывает вас к ответственности во время выполнения печати — как дома, так и на работе.

Подробную информацию о принципах, которым следует HP в процессе производства своих товаров с целью снижения влияния на окружающую среду, см. на сайте [Программа охраны окружающей среды](#).

### Управление питанием

Для экономии электроэнергии используйте функции Спящий режим и Вкл/Выкл принтер по расписанию.

- **Спящий режим**

После начальной настройки принтер автоматически переходит в спящий режим после 5 минут бездействия.

- **Отключение при отсутствии активности**

Для экономии электроэнергии принтер полностью отключается после периода бездействия по умолчанию. Нажмите кнопка **Питание**, чтобы включить принтер.

Эта функция отключается, когда включена функция беспроводной связи принтера или функция **Wi-Fi Direct**. Либо когда принтер, поддерживающий работу с факсом, через USB-соединение или подключение по сети Ethernet, устанавливает подключение с факсом, USB-соединение или подключение по сети Ethernet.

- **Schedule Printer On/Off (График включения и выключения принтера)**

Используйте данную функцию для включения или выключения принтера в выбранные дни.

Например, можно запланировать включение принтера в 8:00 и выключение в 20:00 с понедельника по пятницу. Это позволит экономить электроэнергию ночью и в выходные.

Выполните следующие действия для Измените параметры.

1. На главном экране панели управления нажмите **Меню**.
2. Перейдите к пункту **Службные программы** и нажмите **Настройки**.
3. Выберите **Общие** и нажмите **Электроэнергия**.
4. Выберите компонент и измените необходимые параметры.

### Тихий режим

В тихом режиме скорость печати замедляется, чтобы снизить общий уровень шума без ухудшения качества печати. По умолчанию эта функция отключена. Этот режим поддерживается только для печати на обычной бумаге. Для создания документов повышенного качества он будет отключен. Чтобы снизить шум при печати, включите тихий режим. Чтобы выполнить печать на обычной скорости, выключите бесшумный режим.

---

 **ПРИМЕЧАНИЕ.** Она не поддерживается при печати фотографий или конвертов.

---

1. На главном экране панели управления нажмите **Меню**.
2. Перейдите к пункту **Служебные программы** и нажмите **Настройки**.
3. Коснитесь **кнопки-переключателя** рядом с пунктом **Тихий режим**, чтобы включить или отключить эту функцию.

---

 **ПРИМЕЧАНИЕ.**

- Во время печати или копирования можно включить или отключить эту функцию. Новые настройки встанут в силу после печати текущей страницы.
- Эту функцию также можно настроить с помощью программы HP для обслуживания принтера embedded web server (EWS).

[Настройка принтера с использованием embedded web server \(EWS\)](#)

---

## Оптимизация использования расходных материалов

В целях экономии расходных материалов для печати, например чернил и бумаги, попробуйте следующее.

- См. [hp.com/recycle](http://hp.com/recycle), чтобы утилизировать картриджи HP через программу HP Planet Partners.
- Печатайте на обеих сторонах листа для экономии бумаги.
- Измените настройку качества печати в драйвере принтера на черновую печать. В режиме черновой печати расход чернил меньше.
- Не очищайте печатающую головку без необходимости. При этом расходуются чернила и сокращается срок службы картриджей.

---

# А Техническая информация

Информация, содержащаяся в настоящем документе, может быть изменена без предварительного уведомления. Некоторые утверждения могут быть неприменимы к вашему принтеру или не действовать в вашей стране (вашем регионе).

## Технические характеристики

На веб-узле службы технической поддержки HP приведена информация о характеристиках устройства, в том числе об акустической информации, разрешении печати и системных требованиях.

Дополнительная информация представлена на [hp.com/support](http://hp.com/support).

### Условия эксплуатации

- Температура эксплуатации: От 5° до 40° C (41°–104° F)
- Рабочая влажность: От 15 до 80% отн. влажности без конденсации
- Рекомендуемые условия эксплуатации: От 15° до 32° C (59°–90° F)
- Рекомендуемая относительная влажность: 20 ... 80 % без конденсации

### Емкость лотка 1

- Листы обычной бумаги (от 60 до 105 г на квадратный метр (от 16 до 28 фунтов)). до 250
- Конверты: до 30
- Каталожные карточки: до 50
- Фотобумага: до 50

### Емкость лотка 2

- Листы обычной бумаги (от 60 до 105 г на квадратный метр (от 16 до 28 фунтов)). до 250

### Емкость выходного лотка

- Листы обычной бумаги (от 60 до 105 г на квадратный метр (от 16 до 28 фунтов)). до 100
- Конверты: до 10
- Каталожные карточки: до 30
- Фотобумага: до 30

### Емкость устройства подачи документов

- Листы обычной бумаги (от 60 до 90 г на квадратный метр (от 16 до 24 фунтов)). до 35

## Размер и масса бумаги

Список поддерживаемых размеров бумаги см. в HP software.

- Обычная бумага: От 60 до 105 г на квадратный метр (от 16 до 28 фунтов)
- Конверты: От 75 до 90 г на квадратный метр (от 20 до 24 фунтов)
- Открытки: От 163 до 200 г на квадратный метр (от 90 до 110 фунтов)
- Фотобумага: От 220 до 300 г на квадратный метр (от 60 до 80 фунтов)

## Характеристики печати

- Скорость печати зависит от сложности документа и модели
- Метод: струйная термopечать на обычной бумаге с нанесением чернил по технологии drop-on-demand
- Язык:  
HP OfficeJet Pro 9130 series PCL 3, GUI  
HP OfficeJet Pro 9130b series PCL 5, PCL 6, PostScript
- Разрешение при печати:  
Список поддерживаемых разрешений печати [см.](#) в [hp.com/support](http://hp.com/support).
- Поля печати:  
Для получения информации о параметрах полей разного носителя посетите [hp.com/support](http://hp.com/support).

## Характеристики питания

- Напряжение на входе: 100–240 В переменного тока (+/- 10 %)
- Входная частота: 50/60 Гц (+/- 3 Гц)

## Характеристики копирования

- Цифровая обработка изображений
- Скорость копирования зависит от сложности документа и модели принтера

## Характеристики сканирования

- Разрешение: Оптическое разрешение до 1200 x 1200 ppi  
Подробнее о типах материалов для печати см.
- Цвет: 24 бита для цветных изображений, 8 бит для изображений в оттенках серого (256 уровней серого)
- Максимальный размер при сканировании со стекла:
  - U.S. Letter (A): 216 x 297 мм (8,5 x 11,7 дюймов)
  - ISO A4: 210 x 297 мм (8,27 x 11,7 дюйма)

- Максимальный формат для сканирования, который поддерживается устройством подачи документов:
  - Двустороннее: 210 x 297 мм (8,27 x 11,69 дюймов)
  - Одностороннее: 216 x 356 мм (8,5 x 14 дюймов)

### Характеристики факса

- Отправка факсов в черно-белом и цветном режиме без использования компьютера.
- Отправка и получение факсов вручную.
- Автоматический набор при ошибке до девяти раз.
- Автоматический повторный набор при занятости до девяти раз.
- Автоматический повторный набор номера при отсутствии ответа (в зависимости от модели).
- Автоматический интервал повторного набора (до пяти минут).
- Подтверждения и отчеты об операциях.
- Факс CCITT/ITU Group 3 с режимом коррекции ошибок (Error Correction Mode, ECC).
- Скорость передачи 33,6 Кбит/с.
- Время передачи одной страницы — 4 с при скорости передачи 33,6 Кбит/с (для тестового изображения ITU-T Test Image #1 со стандартным разрешением). Передача страниц с более сложным изображением или более высоким разрешением выполняется дольше и использует больше памяти.
- Определение звонка с функцией автоматического переключения между факсом и автоответчиком.
- Разрешение факса:

Таблица А-1 Разрешение факса

Тип	Очень высок. (dpi)	Высокое (dpi)	Стандартное (dpi)
Черный	300 x 300	200 x 200	200 x 100
Цвет	Не применимо	200 x 200	200 x 200

- Характеристики архива факса
  - Поддерживаемые типы файлов: TIFF и PDF
  - Поддерживаемые типы факсов: черно-белые факсы

### Ресурс картриджа

- Дополнительную информацию о предполагаемом ресурсе картриджа см. по адресу [hp.com/go/learnaboutsupplies](http://hp.com/go/learnaboutsupplies).

## Соответствие нормативам

Принтер удовлетворяет требованиям к продуктам, разработанным регламентирующими органами страны/региона, куда он поставляется.

## Нормативный код модели

Для идентификации при контроле соблюдения нормативов устройству назначен нормативный код модели. Этот нормативный код модели не следует путать с торговым названием и номером продукта.

## Положение FCC

Федеральная комиссия по связи (США) в документе 47 CFR 15.105 обязала сообщать пользователям следующую информацию об этом изделии.

Это оборудование было проверено на соответствие требованиям для цифровых устройств класса В в соответствии с частью 15 правил FCC. Эти требования разработаны с целью обеспечения разумных мер защиты от вредного излучения устройства в жилой зоне. Данное оборудование создает, использует и может излучать энергию в радиочастотном диапазоне, и при нарушении инструкций изготовителя по его установке и эксплуатации устройство может создавать недопустимые помехи радиосвязи. Тем не менее соответствие инструкциям не гарантирует отсутствия помех в каждом конкретном случае. Если устройство вызывает помехи теле- и радиоприему, наличие которых определяется путем включения и выключения устройства, пользователь может попытаться уменьшить влияние помех, выполнив следующие действия.

- Изменить направление или местоположение приемной антенны.
- Увеличить расстояние между оборудованием и приемником.
- Подключить оборудование и приемник в сетевые розетки разных цепей питания.
- Чтобы получить дополнительные советы, обратитесь к продавцу или к квалифицированному техническому специалисту по радио- или телеоборудованию.



**ПРИМЕЧАНИЕ.** Если устройство оснащено портом Ethernet / ЛВС с металлической оболочкой, необходимо использовать экранированный кабель в целях соблюдения ограничений класса В ч. 15 правил FCC.

### Модификации (часть 15.21)

Изменения или модификации устройства, явно не одобренные HP, могут привести к лишению пользователя прав на эксплуатацию данного оборудования.

Для получения дополнительной информации обратитесь по адресу: Manager of Corporate Product Regulations, HP 1501 Page Mill Road, Palo Alto, CA 94304, USA.

Данное устройство соответствует части 15 Правил FCC. Работа устройства должна соответствовать следующим двум условиям: (1) данное устройство не может являться источником помех и (2) данное устройство должно работать в условиях помех, включая те, что могут вызывать сбои в работе.

## Уведомление для пользователей в Корее

해당 무선설비는 운용 중 전파혼신 가능성이 있음으로 인명안전과 관련된 서비스는 할 수 없음.

B급 기기

(가정용 방송통신기자재)

이 기기는 가정용(B급) 전자파적합기기로서 주로 가정에서 사용하는 것을 목적으로 하며, 모든 지역에서 사용할 수 있습니다.



## Уведомление о соответствии требованиям VCCI (Class B) для пользователей в Японии

この装置は、クラスB機器です。この装置は、住宅環境で使用することを目的としていますが、この装置がラジオやテレビジョン受信機に近接して使用されると、受信障害を引き起こすことがあります。

取扱説明書に従って正しい取り扱いをして下さい。

VCCI – B

### Инструкция к шнуру питания

Убедитесь, что источник питания соответствует техническим требованиям устройства. Данные о напряжении приведены на паспортной табличке устройства. Устройство работает при напряжении 100–240 или 200–240 В переменного тока и при частоте 50/60 Гц.

**⚠ ПРЕДУПРЕЖДЕНИЕ.** Во избежание повреждения устройства используйте только шнур питания из комплекта поставки.

### Уведомление о кабеле питания для пользователей в Японии

製品には、同梱された電源コードをお使い下さい。

同梱された電源コードは、他の製品では使用出来ません。

### Уведомление о допустимом уровне шума для Германии

Geräuschemission

LpA < 70 dB am Arbeitsplatz im Normalbetrieb nach DIN 45635 T. 19

### Уведомление о соответствии требованиям ЕС и Великобритании



Products bearing the CE marking and UK marking comply to applicable EU Directives and the equivalent UK Statutory Instruments and can operate in at least one EU Member State and in United Kingdom. The full EU and UK Declaration of Conformity can be found at the following website: [hp.eu/certificates](https://hp.eu/certificates) (Search with the product model name or its Regulatory Model Number (RMN), which may be found on the regulatory label.)

The point of contact for regulatory matters:

For EU: HP REG 23010, 08028 Barcelona, Spain

For UK: HP Inc UK Ltd, Regulatory Enquiries, Earley West, 300 Thames Valley Park Drive, Reading, RG6 1PT

Email: [techregshelp@hp.com](mailto:techregshelp@hp.com)

### Устройства с поддержкой беспроводной связи

## EMF

Это устройство соответствует международным нормативам (Международная комиссия по защите от неионизирующих излучений), регулирующим подверженность радиочастотному облучению.

Если устройство оснащено радиоприемником и радиопередатчиком, то при обычном использовании расстояние в 20 см обеспечивает прием и передачу в диапазоне частот, соответствующем требованиям ЕС.

### Функции беспроводной связи в Европе

Для продуктов с радиомодулем 802.11 b/g/n или Bluetooth

- Радиочастотный диапазон: 2400–2483,5 МГц, мощность передатчика не более 20 дБм (100 мВт).

Для продуктов с радиомодулем 802.11 a/b/g/n/ac

- Радиочастотный диапазон: 2400–2483,5 МГц, мощность передатчика не более 20 дБм (100 мВт).
- Радиочастотный диапазон: 5170–5330 МГц, мощность передатчика не более 23 дБм (200 мВт).
- Радиочастотный диапазон: 5490–5730 МГц, мощность передатчика не более 23 дБм (200 мВт).
- Радиочастотный диапазон: 5735–5835 МГц, мощность передатчика не более 13,98 дБм (25 мВт).



AT	BE	BG	CY	CZ
DE	DK	EE	EL	ES
FI	FR	HR	HU	IE
IT	LT	LU	LV	MT
NL	PL	PT	RO	SE
SI	SK	IS	LI	NO
CH	TR	UK(NI)		

AL	BA	MD	ME	MK
RS	UK	XK		

 **ВАЖНО!** Для всех стран, перечисленных в этой таблице, модуль беспроводной локальной сети IEEE 802.11x с радиочастотным диапазоном 5,17–5,33 ГГц может использоваться **только в помещении**. Использование модуля беспроводной локальной сети вне помещения может привести к возникновению помех от других радиоустройств.

### Уведомление об отображении информации на рабочих местах для Германии

#### GS-Erklärung (Deutschland)

Das Gerät ist nicht für die Benutzung im unmittelbaren Gesichtsfeld am Bildschirmarbeitsplatz vorgesehen. Um störende Reflexionen am Bildschirmarbeitsplatz zu vermeiden, darf dieses Produkt nicht im unmittelbaren Gesichtsfeld platziert werden.

### Уведомление для пользователей телефонной сети в США: требования FCC

This equipment complies with Part 68 of the FCC rules and the requirements adopted by the ACTA. On the rear (or bottom) of this equipment is a label that contains, among other information, a product identifier in the format US:AAAEQ##TXXXX. If requested, this number must be provided to the telephone company.

Applicable connector jack Universal Service Order Codes ("USOC") for the Equipment is: RJ-11C.

A telephone cord, plug and jack used to connect this equipment to the premises wiring and telephone network must comply with the applicable FCC Part 68 rules and requirements adopted by the ACTA. HP recommends a compliant plug, jack and 2-wire telephone cord to connect this product to the premises wiring and telephone network. See installation instructions for details.

The REN is used to determine the quantity of devices, which may be connected to the telephone line. Excessive RENs on the telephone line may result in the devices not ringing in response to an incoming call. In most, but not all, areas, the sum of the RENs should not exceed five (5.0). To be certain of the number of devices that may be connected to the line, as determined by the total RENs, contact the telephone company to determine the maximum REN for the calling area. For products approved after July 23, 2001, the REN for this product is part of the product identifier that has the format US-AAAEQ##TXXXX. The digits represented by ## are the REN without a decimal point (e.g., 01 is a REN of 0.1).

If this equipment causes harm to the telephone network, the telephone company will notify you in advance that temporary discontinuance of service may be required. If advance notice is not practical, the telephone company will notify the customer as soon as possible. Also, you will be advised of your right to file a complaint with the FCC if you believe it is necessary.

The telephone company may make changes in its facilities, equipment, operations, or procedures that could affect the operation of the equipment. If this happens, the telephone company will provide advance notice in order for you to make the necessary modifications in order to maintain uninterrupted service.

If trouble is experienced with this equipment, please contact the manufacturer, or look elsewhere in this manual, for repair and (or) warranty information. If the equipment is causing harm to the telephone network, the telephone company may request that you disconnect the equipment from the network until the problem is resolved.

Connection to Party Line Service is subject to state tariffs. Contact the state public utility commission, public service commission, or corporation commission for information.

---

**⚠ ПРЕДУПРЕЖДЕНИЕ.** If your home has specially wired alarm equipment connected to the telephone line, ensure the installation of this equipment does not disable your alarm equipment. If you have questions about what will disable alarm equipment, consult your telephone company or a qualified installer.

---

WHEN PROGRAMMING EMERGENCY NUMBERS AND (OR) MAKING TEST CALLS TO EMERGENCY NUMBERS:

1. Remain on the line and briefly explain to the dispatcher the reason for the call.
2. Perform such activities in the off-peak hours, such as early morning or late evening.

---

**📝 ПРИМЕЧАНИЕ.** The FCC hearing aid compatibility rules for telephones are not applicable to this equipment.

---

The Telephone Consumer Protection Act of 1991 makes it unlawful for any person to use a computer or other electronic devices, including FAX machines, to send any message unless such message clearly contains in a margin at the top or bottom of each transmitted page or on the first page of the transmission, the date and time it is sent and an identification of the business or other entity, or other individual sending the message and the telephone number of the sending machine or such business, other entity, or individual. (The telephone number provided may not be a 900 number or any other number for which charges exceed local or long-distance transmission charges.)

In order to program this information into your FAX machine, you should complete the steps described in the software.

## Уведомление для пользователей телефонной сети в Канаде

Cet appareil est conforme aux spécifications techniques des équipements terminaux d'Innovation, Science et Développement Economique Canada. Le numéro d'enregistrement atteste de la conformité de l'appareil.

L'abréviation ISED qui précède le numéro d'enregistrement indique que l'enregistrement a été effectué dans le cadre d'une Déclaration de conformité stipulant que les spécifications techniques d'Innovation, Science et Développement Economique Canada ont été respectées. Néanmoins, cette abréviation ne signifie en aucun cas que l'appareil a été validé par Innovation, Science et Développement Economique Canada.

Pour leur propre sécurité, les utilisateurs doivent s'assurer que les prises électriques reliées à la terre de la source d'alimentation, des lignes téléphoniques et du circuit métallique d'alimentation en eau sont, le cas échéant, branchées les unes aux autres. Cette précaution est particulièrement importante dans les zones rurales.

 **REMARQUE:** Le numéro REN (Ringer Equivalence Number) attribué à chaque appareil terminal fournit une indication sur le nombre maximal de terminaux qui peuvent être connectés à une interface téléphonique. La terminaison d'une interface peut se composer de n'importe quelle combinaison d'appareils, à condition que le total des numéros REN ne dépasse pas 5.

Basé sur les résultats de tests FCC Partie 68, le numéro REN de ce produit est 0.1.

This equipment meets the applicable Innovation, Science and Economic Development Canada Terminal Equipment Technical Specifications. This is confirmed by the registration number. The abbreviation ISED before the registration number signifies that registration was performed based on a Declaration of Conformity indicating that Innovation, Science and Economic Development Canada technical specifications were met. It does not imply that Innovation, Science and Economic Development Canada approved the equipment.

Users should ensure for their own protection that the electrical ground connections of the power utility, telephone lines and internal metallic water pipe system, if present, are connected together. This precaution might be particularly important in rural areas.

 **NOTE:** The Ringer Equivalence Number (REN) assigned to each terminal device provides an indication of the maximum number of terminals allowed to be connected to a telephone interface. The termination on an interface might consist of any combination of devices subject only to the requirement that the sum of the Ringer Equivalence Numbers of all the devices does not exceed 5.

The REN for this product is 0.1, based on FCC Part 68 test results.

## Уведомление для пользователей телефонной сети в Германии

### Hinweis für Benutzer des deutschen Telefonnetzes

Dieses HP-Fax ist nur für den Anschluss eines analogen Public Switched Telephone Network (PSTN) gedacht. Schließen Sie den TAE N-Telefonstecker, der im Lieferumfang des HP All-in-One enthalten ist, an die Wandsteckdose (TAE 6) Code N an. Dieses HP-Fax kann als einzelnes Gerät und/oder in Verbindung (mit seriellem Anschluss) mit anderen zugelassenen Endgeräten verwendet werden.

## Уведомление об использовании проводных факсов в Австралии

In Australia, the HP device must be connected to Telecommunication Network through a line cord which meets the requirements of the Technical Standard AS/ACIF S008.

## Соответствие нормам для беспроводных устройств

Этот раздел содержит следующую информацию о соответствии нормам для беспроводных устройств.

## Воздействие высокочастотного излучения

 **CAUTION:** The radiated output power of this device is far below the FCC radio frequency exposure limits. Nevertheless, the device shall be used in such a manner that the potential for human contact during normal operation is minimized. This product and any attached external antenna, if supported, shall be placed in such a manner to minimize the potential for human contact during normal operation. In order to avoid the possibility of

exceeding the FCC radio frequency exposure limits, human proximity to the antenna shall not be less than 20 cm (8 inches) during normal operation.

### Уведомление для пользователей в Канаде (5 ГГц)

**⚠ CAUTION:** When using IEEE 802.11a wireless LAN, this product is restricted to indoor use, due to its operation in the 5.15- to 5.25-GHz frequency range. The Innovation, Science and Economic Development Canada requires this product to be used indoors for the frequency range of 5.15 GHz to 5.25 GHz to reduce the potential for harmful interference to co-channel mobile satellite systems. High-power radar is allocated as the primary user of the 5.25- to 5.35-GHz and 5.65- to 5.85-GHz bands. These radar stations can cause interference with and/or damage to this device.

**⚠ ATTENTION:** Lors de l'utilisation du réseau local sans fil IEEE 802.11a, ce produit se limite à une utilisation en intérieur à cause de son fonctionnement sur la plage de fréquences de 5,15 à 5,25 GHz. Innovation, Science et Développement Economique Canada stipule que ce produit doit être utilisé en intérieur dans la plage de fréquences de 5,15 à 5,25 GHz afin de réduire le risque d'interférences éventuellement dangereuses avec les systèmes mobiles par satellite via un canal adjacent. Le radar à haute puissance est alloué pour une utilisation principale dans une plage de fréquences de 5,25 à 5,35 GHz et de 5,65 à 5,85 GHz. Ces stations radar peuvent provoquer des interférences avec cet appareil et l'endommager.

### Уведомление для пользователей в Тайване (5 ГГц)

應避免影響附近雷達系統之操作。

高增益指向性天線只得應用於固定式點對點系統。

### Уведомление для пользователей в Сербии (5 ГГц)

Upotreba ovog uređaja je ograničena na zatvorene prostore u slučajevima koriscenja na frekvencijama od 5150-5350 MHz.

### Уведомление для пользователей в Таиланде (5 ГГц)

เครื่องวิทยุคมนาคมนี้มีระดับการแผ่คลื่นแม่เหล็กไฟฟ้าสอดคล้องตามมาตรฐานความปลอดภัยต่อสุขภาพของมนุษย์จากการใช้เครื่องวิทยุคมนาคมที่คณะกรรมการกิจการโทรคมนาคมแห่งชาติประกาศกำหนด

This radio communication equipment has the electromagnetic field strength in compliance with the Safety Standard for the Use of Radio Communication Equipment on Human Health announced by the National Telecommunications Commission.

### Уведомление для пользователей в Бразилии

Este equipamento opera em caráter secundário, isto é, não tem direito à proteção contra interferência prejudicial, mesmo de estações do mesmo tipo, e não pode causar interferência em sistemas operando em caráter primário. Este equipamento não tem direito à proteção contra interferência prejudicial e não pode causar interferência em sistemas devidamente autorizados.

Para obter mais informações, verifique o site da ANATEL [anatel.gov.br](http://anatel.gov.br).

### Уведомление для пользователей в Канаде

Under Innovation, Science and Economic Development Canada regulations, this radio transmitter may only operate using an antenna of a type and maximum (or lesser) gain approved for the transmitter by Innovation, Science and Economic Development Canada. To reduce potential radio interference to other users, the antenna type and its gain should be so chosen that the equivalent isotropically radiated power (e.i.r.p.) is not more than that necessary for successful communication.

This device complies with Innovation, Science and Economic Development Canada licence-exempt RSS standard(s). Operation is subject to the following two conditions: (1) this device may not cause interference, and (2) this device must accept any interference, including interference that may cause undesired operation of the device.

WARNING! Exposure to Radio Frequency Radiation. The radiated output power of this device is below the Innovation, Science and Economic Development Canada radio frequency exposure limits. Nevertheless, the device should be used in such a manner that the potential for human contact is minimized during normal operation.

To avoid the possibility of exceeding the Innovation, Science and Economic Development Canada radio frequency exposure limits, human proximity to the antennas should not be less than 20 cm (8 inches).

Conformément au Règlement d'Innovation, Science et Développement Economique Canada, cet émetteur radioélectrique ne peut fonctionner qu'avec une antenne d'un type et d'un gain maximum (ou moindre) approuvé par Innovation, Science et Développement Economique Canada. Afin de réduire le brouillage radioélectrique potentiel pour d'autres utilisateurs, le type d'antenne et son gain doivent être choisis de manière à ce que la puissance isotrope rayonnée équivalente (p.i.r.e.) ne dépasse pas celle nécessaire à une communication réussie.

Cet appareil est conforme aux normes RSS exemptes de licence d'Innovation, Science et Développement Economique Canada. Son fonctionnement dépend des deux conditions suivantes : (1) cet appareil ne doit pas provoquer d'interférences nuisibles et (2) doit accepter toutes les interférences reçues, y compris des interférences pouvant provoquer un fonctionnement non souhaité de l'appareil.

AVERTISSEMENT relatif à l'exposition aux radiofréquences. La puissance de rayonnement de cet appareil se trouve sous les limites d'exposition de radiofréquences d'Innovation, Science et Développement Economique Canada. Néanmoins, cet appareil doit être utilisé de telle sorte qu'il doive être mis en contact le moins possible avec le corps humain.

Afin d'éviter le dépassement éventuel des limites d'exposition aux radiofréquences d'Innovation, Science et Développement Economique Canada, il est recommandé de maintenir une distance de plus de 20 cm entre les antennes et l'utilisateur.

### Уведомление для пользователей в Тайване

取得審驗證明之低功率射頻器材，非經核准，公司、商號或使用者均不得擅自變更頻率、加大功率或變更原設計之特性及功能。低功率射頻器材之使用不得影響飛航安全及干擾合法通信；經發現有干擾現象時，應立即停用，並改善至無干擾時方得繼續使用。前述合法通信，指依電信管理法規定作業之無線電通信。低功率射頻器材須忍受合法通信或工業、科學及醫療用電波輻射性電機設備之干擾。

### Уведомление для пользователей в Корее

La operación de este equipo está sujeta a las siguientes dos condiciones: (1) es posible que este equipo o dispositivo no cause interferencia perjudicial y (2) este equipo o dispositivo debe aceptar cualquier interferencia, incluyendo la que pueda causar su operación no deseada.

Para saber el modelo de la tarjeta inalámbrica utilizada, revise la etiqueta regulatoria de la impresora.

### Уведомление для пользователей в Японии

この機器は技術基準適合証明又は工事設計認証を受けた無線設備を搭載しています。

### Принтер с поддержкой функции динамической безопасности

Этот принтер предназначен для работы только с теми картриджами, которые оснащены новой или повторно используемой микросхемой HP. Повторно используемая микросхема HP позволяет использовать повторно используемые, восстановленные и повторно заправленные картриджи.

В принтере используются средства обеспечения динамической безопасности для блокировки картриджей с микросхемами сторонних производителей. Периодические обновления микропрограммы, предоставляемые через Интернет, будут поддерживать эффективную работу средств обеспечения динамической безопасности и блокировать использование ранее работавших картриджей.

Обновления могут улучшать, совершенствовать или расширять возможности и функции принтера, обеспечивать защиту от угроз безопасности и выполнять другие задачи, но эти обновления также могут блокировать работу картриджей, в которых используются микросхемы сторонних производителей, в том числе картриджи, работающие на данный момент. Если вы не зарегистрированы в некоторых программах HP, например Instant Ink, или не используете другие службы, требующие автоматического обновления микропрограммы через Интернет, для большинства принтеров HP можно настроить автоматическое получение обновлений или их получение с уведомлением, которое позволяет выбрать, устанавливать обновление или нет. Для получения дополнительных сведений о функции динамической безопасности и настройке обновлений микропрограммы через Интернет перейдите по следующему [www.hp.com/learn/ds](http://www.hp.com/learn/ds).

## Специальные возможности

Получить дополнительные сведения о наших усилиях по созданию доступных продуктов, поделиться своей историей или пообщаться со службой поддержки клиентов о специальных возможностях принтеров можно на сайте

[hp.com/accessibility](http://hp.com/accessibility)

Дополнительные сведения о специальных возможностях вашего принтера см. на сайте [hp.com/support/inkjet/accessibility](http://hp.com/support/inkjet/accessibility).

## Программа охраны окружающей среды

Компания HP производит качественную продукцию безопасным для окружающей среды образом. Конструкция устройства предусматривает возможность переработки материалов. Количество используемых материалов сведено к минимуму при сохранении надлежащей работоспособности и надежности. Конструкция обеспечивает удобство сортировки разнородных материалов. Крепежные и другие соединительные детали расположены в доступных местах и могут быть удалены с помощью обычных инструментов. Предусмотрен удобный доступ к важнейшим деталям для эффективной разборки и ремонта. Дополнительная информация размещена на Web-узле HP, посвященном охране окружающей среды, по адресу:

[hp.com/sustainableimpact](http://hp.com/sustainableimpact)

## Советы HP по снижению отрицательного воздействия на окружающую среду

- На ваш выбор доступны различные виды бумаги HP с сертификацией FSC® или PEFC™, что указывает на происхождение целлюлозы из хорошо управляемого источника с хорошей репутацией<sup>1</sup>.
- Берегите природные ресурсы, используя бумагу из переработанного содержимого.
- Утилизируйте оригинальные картриджи HP — это просто и бесплатно благодаря программе HP Planet Partners, доступной в 47 странах и регионах по всему миру<sup>2</sup>.
- Экономьте бумагу, печатая на обеих сторонах страницы.
- Экономьте энергию, используя продукты HP с сертификацией ENERGY STAR®.
- Снижайте свой углеродный след — все принтеры HP включают параметры управления электропитанием, которые позволяют контролировать энергопотребление.

- Узнайте о других способах, которые позволяют HP и нашим клиентам снижать вредное воздействие на окружающую среду, на сайте [HP EcoSolutions \(HP и окружающая среда\)](#).

<sup>1</sup> Бумага HP, сертифицированная по FSC®C017543 или PEFC™TMPEFC/29-13-198.

<sup>2</sup> Программа доступна не во всех странах и регионах. В настоящее время возврат и переработка оригинальных картриджей HP доступны в более чем 50 странах и регионах Азии, Европы, Северной и Южной Америки в рамках программы HP Planet Partners. Дополнительные сведения см. на веб-сайте [hp.com/recycle](http://hp.com/recycle).

## Советы по экологии

Компания HP стремится помочь клиентам уменьшить их воздействие на окружающую среду. Чтобы узнать больше об экологических инициативах компании HP, посетите сайт HP Eco Solutions.

[hp.com/sustainableimpact](http://hp.com/sustainableimpact)

## Бумага

При работе с данным устройством можно использовать переработанную бумагу в соответствии со стандартами DIN 19309 и EN 12281:2002.

## Пластмассовые компоненты

Пластмассовые детали массой более 25 г маркируются в соответствии с международными стандартами, что обеспечивает правильную идентификацию материалов при утилизации изделия по окончании срока службы.

## Постановление комиссии Европейского союза № 1275/2008

Сведения о потребляемой мощности устройства, включая энергопотребление в режиме ожидания с подключением к сети, когда все проводные разъемы подсоединены к сети, а все беспроводные сетевые порты активированы, можно найти в разделе P15, «Дополнительная информация», декларации IT ECO на странице [hp.com/us-en/hp-information/sustainable-impact/document-reports.html](http://hp.com/us-en/hp-information/sustainable-impact/document-reports.html).

## Брошюры по безопасности

Брошюры по безопасности, а также информацию о безопасном использовании продуктов и программах по защите окружающей среды см. на веб-сайте [hp.com/go/ecodata](http://hp.com/go/ecodata). Вы также можете обратиться напрямую к представителям HP.

## Химические вещества

HP предоставляет клиентам информацию о химических веществах, содержащихся в своей продукции, в соответствии с такими требованиями, как REACH (*Положение ЕС № 1907/2006 Европейского парламента и Совета*). Отчет о химическом составе этого устройства можно найти по адресу: [hp.com/go/reach](http://hp.com/go/reach).

## EPEAT

Большинство продуктов HP разработано в соответствии с EPEAT. EPEAT — это система подробного определения экологического рейтинга, который помогает определять «зеленое» электронное оборудование. Дополнительную информацию о EPEAT можно найти на сайте [epeat.net](http://epeat.net).

[Щелкните здесь, чтобы получить сведения о продуктах HP, зарегистрированных в EPEAT.](#)



## Сведения для пользователей SEPA Ecolabel (Китай)

### 中国环境标识认证产品用户说明

噪声大于 63.0 dB(A) 的办公设备不宜放置于办公室内, 请在独立的隔离区域使用。

如需长时间使用本产品或打印大量文件, 请确保在通风良好的房间内使用。

如您需要确认本产品处于零能耗状态, 请按下电源关闭按钮, 并将插头从电源插座断开。

您可以使用再生纸, 以减少资源耗费。

## Программа переработки отходов

Во многих странах действуют программы возврата и утилизации изделий HP. Перечень таких программ постоянно расширяется и к участию в них привлекаются крупнейшие мировые центры утилизации электронной техники. Компания HP способствует сохранению природных ресурсов путем вторичной продажи некоторых изделий, пользующихся наибольшим спросом. Дополнительную информацию об утилизации изделий HP см. по адресу [hp.com/recycle](http://hp.com/recycle)

## Программа переработки расходных материалов HP для струйной печати

Компания HP принимает меры по защите окружающей среды. Во многих странах/регионах действует программа утилизации расходных материалов для струйных принтеров HP, которая предусматривает бесплатную утилизацию картриджей для печати и картриджей с чернилами. Дополнительные сведения см. на следующем веб-сайте: [hp.com/recycle](http://hp.com/recycle)

## Утилизация аккумуляторов в Тайване



廢電池請回收

## Замечание о содержании перхлората для Калифорнии

Perchlorate material - special handling may apply. See: [dtsc.ca.gov/hazardouswaste/perchlorate](http://dtsc.ca.gov/hazardouswaste/perchlorate)

This product's real-time clock battery or coin cell battery may contain perchlorate and may require special handling when recycled or disposed of in California.

## Директива Европейского Союза об элементах питания



Это устройство содержит элемент питания, который используется для поддержания работы часов реального времени и сохранности параметров устройства. Этот элемент питания предназначен для работы

на протяжении всего срока службы устройства. Любое обслуживание или замена этого элемента питания должны производиться только квалифицированным техническим специалистом.

## Уведомление о состоянии батареи для Бразилии

A bateria deste equipamento nao foi projetada para ser removida pelo cliente.

## Энергопотребление

Оборудование HP для печати и обработки изображений, помеченное эмблемой ENERGY STAR®, сертифицировано Агентством по охране окружающей среды (США). Указанная ниже эмблема присутствует на устройствах для обработки изображений, имеющих сертификацию ENERGY STAR.



Дополнительные сведения о моделях устройств, отвечающих требованиям ENERGY STAR, доступны по адресу [hp.com/go/energystar](http://hp.com/go/energystar)

## Маркировка энергоэффективности принтера, факса и копировального устройства для Китая

### 复印机、打印机和传真机能源效率标识实施规则

依据“复印机、打印机和传真机能源效率标识实施规则”，该打印机具有中国能效标识。标识上显示的能效等级和操作模式值根据“复印机、打印机和传真机能效限定值及能效等级”标准(“GB 21521”)来确定和计算。

#### 1. 能效等级

产品能效等级分3级，其中1级能效最高。能效限定值根据产品类型和打印速度由标准确定。能效等级则根据基本功耗水平以及网络接口和内存等附加组件和功能的功率因子之和来计算。

#### 2. 能效信息

##### 喷墨打印机

- 操作模式功率

睡眠状态的能耗按照 GB 21521 的标准来衡量和计算。该数据以瓦特 (W) 表示。

- 待机功率

待机状态是产品连接到电网电源上功率最低的状态。该状态可以延续无限长时间，且使用者无法改变此状态下产品的功率。对于“成像设备”产品，“待机”状态通常相当于“关闭”状态，但也可能相当于“准备”状态或者“睡眠”状态。该数据以瓦特 (W) 表示。

- 睡眠状态预设延迟时间

出厂前由制造商设置的时间决定了该产品在完成主功能后进入低耗模式(例如睡眠、自动关机)的时间。该数据以分钟表示。

- 附加功能功率因子之和

网络接口和内存等附加功能的功率因子之和。该数据以瓦特 (W) 表示。

标识上显示的能耗数据是根据典型配置测量得出的数据，此类配置包含登记备案的打印机依据复印机、打印机和传真机能源效率标识实施规则所选的所有配置。因此，该特定产品型号的实际能耗可能与标识上显示的数据有所不同。

要了解规范的更多详情，请参考最新版的 GB 21521 标准。

## Утилизация использованного оборудования частными пользователями



Этот символ означает, что устройство не предназначено для утилизации вместе с бытовыми отходами. Его необходимо сдать в специальный пункт по переработке электрического и электронного оборудования. Этот способ утилизации помогает сберечь здоровье людей и повысить уровень защиты окружающей среды. Дополнительные сведения об утилизации электронного оборудования можно получить у специалистов местной службы по утилизации отходов или на странице [hp.com/recycle](http://hp.com/recycle).

## Утилизация отходов для Бразилии



Este produto eletrônico e seus componentes não devem ser descartados no lixo comum, pois embora estejam em conformidade com padrões mundiais de restrição a substâncias nocivas, podem conter, ainda que em quantidades mínimas, substâncias impactantes ao meio ambiente. Ao final da vida útil deste produto, o usuário deverá entregá-lo à HP. A não observância dessa orientação sujeitará o infrator às sanções previstas em lei.

Após o uso, as pilhas e/ou baterias dos produtos HP deverão ser entregues ao estabelecimento comercial ou rede de assistência técnica autorizada pela HP.

Para maiores informações, inclusive sobre os pontos de recebimento, acesse:

[hp.com.br/reciclar](http://hp.com.br/reciclar)

## Таблица опасных веществ и элементов, а также их содержимого (Китай)

### 产品中有害物质或元素的名称及含量

根据中国《电器电子产品有害物质限制使用管理办法》 

Таблица А-2 Таблица опасных веществ и элементов, а также их содержимого (Китай)

部件名称	有害物质					
	铅 (Pb)	汞 (Hg)	镉 (Cd)	六价铬 (Cr(VI))	多溴联苯 (PBB)	多溴二苯醚 (PBDE)
外壳和托盘	○	○	○	○	○	○
电线	○	○	○	○	○	○
印刷电路板	X	○	○	○	○	○
打印系统	X	○	○	○	○	○
显示器	X	○	○	○	○	○
喷墨打印机墨盒	○	○	○	○	○	○
驱动光盘	X	○	○	○	○	○
扫描仪	X	○	○	○	○	○
网络配件	X	○	○	○	○	○
电池板	X	○	○	○	○	○
自动双面打印系统	○	○	○	○	○	○
外部电源	X	○	○	○	○	○

本表格依据 SJ/T 11364 的规定编制。

○: 表示该有害物质在该部件所有均质材料中的含量均在 GB/T 26572 规定的限量要求以下。

X: 表示该有害物质至少在该部件的某一均质材料中的含量超出 GB/T 26572 规定的限量要求。

此表中所有名称中含“X”的部件均符合中国 RoHS 达标管理目录限用物质应用例外清单的豁免。

此表中所有名称中含“X”的部件均符合欧盟 RoHS 立法。

注: 环保使用期限的参考标识取决于产品正常工作的温度和湿度等条件。

## Положение о контроле за отходами электрического и электронного оборудования (Турция)

Türkiye Cumhuriyeti: AEEE Yönetmeliğine uygundur

## Ограничение содержания вредных веществ (Индия)

This product, as well as its related consumables and spares, complies with the reduction in hazardous substances provisions of the "India E-waste (Management and Handling) Rule 2016." It does not contain lead, mercury, hexavalent chromium, polybrominated biphenyls or polybrominated diphenyl ethers in concentrations exceeding

0.1 weight % and 0.01 weight % for cadmium, except for where allowed pursuant to the exemptions set in Schedule 2 of the Rule.

## Декларация о маркировке при условии наличия регламентированных веществ (Тайвань)

### 限用物質含有情況標示聲明書

Taiwan Declaration of the Presence Condition of the Restricted Substances Marking

單元 unit	限用物質及其化學符號 Restricted substances and chemical symbols					
	鉛 (Pb)	汞 (Hg)	鎘 (Cd)	六價鉻 (Cr <sup>+6</sup> )	多溴聯苯 (PBB)	多溴二苯醚 (PBDE)
列印引擎 Print engine	—	○	○	○	○	○
外殼和紙匣 External Casing and Trays	○	○	○	○	○	○
電源供應器 Power Supply	—	○	○	○	○	○
電線 Cables	○	○	○	○	○	○
印刷電路板 Print printed circuit board	—	○	○	○	○	○
控制面板 Control panel	—	○	○	○	○	○
墨水匣 Cartridge	○	○	○	○	○	○
掃描器組件 Scanner assembly	—	○	○	○	○	○
備考1. “超出0.1wt%”及“超出0.01wt%”係指限用物質之百分比含量超出百分比含量基準值。 Note 1: “Exceeding 0.1 wt %” and “exceeding 0.01 wt %” indicate that the percentage content of the restricted substance exceeds the reference percentage value of presence condition. 備考2. “○”係指該項限用物質之百分比含量未超出百分比含量基準值。 Note 2: “○” indicates that the percentage content of the restricted substance does not exceed the percentage of reference value of presence. 備考3. “—”係指該項限用物質為排除項目 Note 3: “—” indicates that the restricted substance corresponds to the exemption.						

若要存取產品的最新使用指南或手冊，請前往 [hp.com/support](http://hp.com/support)。選取搜尋您的產品，然後依照 畫面上的指示繼續執行。

Чтобы получить доступ к самым актуальным руководствам или инструкциям по вашему продукту, перейдите на сайт [hp.com/support](http://hp.com/support). Выберите **Найдите ваш продукт**, затем следуйте инструкциям на экране.

